

別 添 資 料

1. 事前調査ミニッツ
2. カウンターパートによるドミニカ共和国の観光・自然保護地域の概要及びプロジェクト内容紹介プレゼンテーション資料
3. ドミニカ共和国側によるプレゼンテーション資料

1. 事前調査ミニッツ

MINUTES OF DISCUSSIONS
FOR
THE PRELIMINARY STUDY
ON
NATIONAL STRATEGIC PLAN FOR ECOTOURISM
DEVELOPMENT IN THE DOMINICAN REPUBLIC
AGREED UPON BETWEEN
THE SECRETARY OF TOURISM,
THE SECRETARY OF ENVIRONMENT AND NATURAL
RESOURCES
AND
THE JAPAN INTERNATIONAL COOPERATION AGENCY

Santo Domingo, December 7, 2006

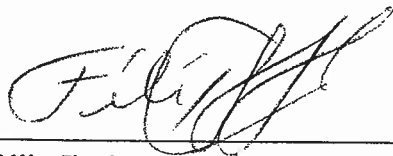

Félix Jiménez
Secretary of State
Secretariat of State of Tourism
Dominican Republic

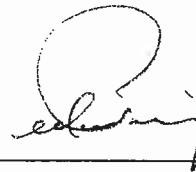

Max Puig
Secretary of State
Secretariat of State of Environment and
Natural Resources
Dominican Republic

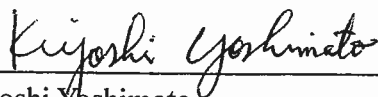

Kiyoshi Yoshimoto
Resident Representative
Japan International Cooperation Agency
Dominican Republic Office



América Bastidas
Subsecretary
Technical Subsecretariat of International
Cooperation
Technical Secretariat of Presidency
Dominican Republic

I. INTRODUCTION

In response to the request of the Government of the Dominican Republic (hereinafter referred to as "GDR") dated August 2004, the Japan International Cooperation Agency (hereinafter referred to as "JICA") dispatched the Preliminary Study Mission headed by Prof./Dr. Yoshitaka Mizoo (hereinafter referred to as "the Mission"), to the Dominican Republic, from October 22 to November 8, 2006 and from November 30 to December 19, 2006, for the purpose of clarifying the framework of "THE STUDY ON NATIONAL STRATEGIC PLAN OF ECOTOURISM DEVELOPMENT IN THE DOMINICAN REPUBLIC" (hereinafter referred to as "the Study").

During its stay in the Dominican Republic, the Mission carried out field surveys in the tourism development areas and held a series of discussion with the officials of Secretariat of State of Tourism (hereinafter referred to as "SECTUR"), Secretariat of State of Environment and Natural Resources (hereinafter referred to as "SEMARN"), Technical Secretariat of Presidency (hereafter referred to as "STP") as "Focal Point" of International Cooperation, other governmental departments and non-governmental organizations related with the Study.

As the result of the discussions, both sides agreed to sign on to the Scope of Work (see the draft as attached in Annex 1), when the Study is found viable.

In case any divergence arises about interpretation of this Minutes of Discussions, which is done in English and Spanish, the English text shall prevail.

 The main items that were agreed by both sides are as follows.

II. REQUISITES FOR THE IMPLEMENTATION

1. Administrative Structure of the Study

To execute the Study based on the collaboration between SECTUR and SEMARN, the Dominican side reached an agreement on the administrative structure of the Study that is explained in the Chapter IV of this Minutes of Discussions. The Dominican side agrees that the activation and operationalization of the structure is the key for the



implementation of the Study.

2. Designation of the Counterpart Personnel

The Dominican side agrees that designation of the counterpart personnel, in accordance with the Administrative Structure for the Scope of Work indicated in the Annex 1, is an indispensable condition for signing the Scope of Work as well as for the execution of the Study.

The personnel of the Dominican counterpart must belong to SECTUR and SEMARN as full-time (permanent).

SECTUR and SEMARN shall send the official list of the counterparts to JICA before signing the Scope of Work.

III. CONTENTS OF THE STUDY

1. Title of the Study

Both sides confirmed the title of the Study as “The Study on the National Strategic Plan for Ecotourism Development in the Dominican Republic.”

2. Objectives

Both sides confirmed that the overall goal and the specific objectives of the Study as follows:

2-1. Overall Goal:

Develop Ecotourism at the national level to contribute to the diversification of tourism, conservation of the natural resources and improvement of the quality of life of the communities through its participation and the integration of the public and private sector, NGOs, among others.

2-2. Objectives of the Study:

- (1) Formulate a Master Plan of National Ecotourism Development.
- (2) Strengthen the technical capacity of human and institutional resources for ecotourism development.

3. Area of the Study

The Study shall cover all the country, emphasizing the regions or zones with ecotourism potentials. The places where the Pilot Projects will be executed shall be selected based on the results of the diagnosis during the first phase of the Study.

4. Expected Results

Both sides confirmed that the expected results of the Study must be as follows:

- 4-1. Diagnosis of ecotourism of the Dominican Republic executed from the four principal perspectives: 1) Actual Situation of Ecotourism, 2) Legal Framework, Policies, Plans, Guidelines, Strategies and Institutional Framework, 3) Ecotourism and Community Products, and 4) Marketing and Promotion based on the results.
- 4-2. Proposal of action plan that includes: 1) Evaluation of Ecotourism Potential and Identification of Potentials, 2) Proposal of Legal and Institutional Framework, 3) Community Participation Model, and 4) Promotion and Marketing Strategy. ④
- 4-3. Pilot Projects that utilize the methodologies and practices planned in the proposal of action plan. FJ
- 4-4. Preparation of a Master Plan that shall serve as a common guideline that GDR indicates to all actors involved in ecotourism development at the national level, incorporating the results of the Pilot Projects. S
- 4-5. Development of the individual capacity of the Study Team and of the institutional capacity throughout the process of the Study. B

IV. ADMINISTRATIVE STRUCTURE OF THE STUDY

The administrative structure shall be composed of the Steering Committee, the General Direction and the Study Team.

1. Steering Committee

The Steering Committee will meet at least once a year and when required, and shall have the following functions:

- (1) Review and approve the Master Plan
- (2) Make decisions to implement and expedite the Master Plan

The referred Committee shall be co-chaired by Secretary of State of Tourism, Secretary of State of Environment and Natural Resources and Technical Secretariat of Presidency in its function as "Focal Point", which shall execute the functions as Secretariat, in accordance with the Coordination Table of International Cooperation.

This Committee shall be further composed of:

- Secretariat of State of Culture (SEC)
- Secretariat of State of Education (SEE)
- Secretariat of State of Industry and Commerce (SEIC)

2. General Direction

The General Direction shall be composed of Technical Subsecretary of Tourism of SECTUR and Subsecretary of State of Protected Areas and Biodiversity of SEMARN, and shall have the following functions:

- (1) Monitor and evaluate the activities of the Study
- (2) Review and provide the contents of the reports to the Steering Committee
- (3) Make decisions related to the management of the Study

3. Study Team

SECTUR and SEMARN agreed to form a Study Team composed of a Study Director and the Counterparts, which shall execute the tasks to prepare the Master Plan together with the Japanese Study Team. The Study Director, who shall have the functions to manage and coordinate all the activities and overall strategies of the management of the Study based on the consent of the Study Team, shall announce and report the progress of the Study to the General Direction, according to the schedule in the Annex I of the Scope of Work.

V. GOAL YEAR



The Dominican side pledges to utilize the results of this Study to develop Ecotourism at the national level; accordingly, the objectives of this Plan shall be covered until 2020.

VI. UNDERTAKING OF THE GDR

1. GDR shall authorize privileges, exemptions and other benefits to the Japanese Study Team in accordance with the agreement for technical cooperation signed by GDR and government of Japan on September 29, 2005.
2. SECTUR and SEMARN shall, at its own expense, provide the Japanese Study Team with the following, in cooperation with other organizations concerned:
 - (1) Available data and information related to the Study;
 - (2) Counterpart personnel;
 - (3) Sustainable office space with necessary furniture; and,
 - (4) Credentials or identification cards.

VII. UNDERTAKING OF JICA

For the implementation of the Study, JICA agrees:

1. To dispatch, at its own expense, the Japanese Study Team to the Dominican Republic; and,
 2. To support capacity development of the Dominican counterpart personnel in the course of the Study.
- 
- 
- 

VIII. Report

Both sides agreed that the final report and the results of the Study shall be available for access of those who are interested.

Attached in the Annex 2 is the list of the participants in the working meetings.



**SCOPE OF WORK
FOR
THE STUDY ON NATIONAL STRATEGIC PLAN FOR ECOTOURISM
DEVELOPMENT IN THE DOMINICAN REPUBLIC**

**AGREED UPON
BETWEEN
THE SECRETARY OF TOURISM,
THE SECRETARY OF ENVIRONMENT AND NATURAL RESOURCES
AND
THE JAPAN INTERNATIONAL COOPERATION AGENCY**

Santo Domingo, xx xxxx, 2007



Félix Jiménez
Secretary of State
Secretariat of State of Tourism
Dominican Republic



Max Puig
Secretary of State
Secretariat of State of Environment and
Natural Resources
Dominican Republic

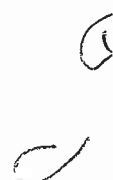

Kiyoshi Yoshimoto
Resident Representative
Japan International Cooperation Agency
Dominican Republic Office

América Bastidas
Subsecretary
Technical Subsecretariat of International
Cooperation
Technical Secretariat of Presidency
Dominican Republic



(DRAFT)

I. INTRODUCTION

In response to the request of the Government of the Dominican Republic dated August 2004 (hereinafter referred to as “GDR”), the Government of Japan has decided to conduct the Study on National Strategic Plan of Ecotourism Development in the Dominican Republic (hereinafter referred to as “the Study”) in accordance with the legislation currently in force in Japan.

The Secretariat of State of Tourism (hereinafter referred to as “SECTUR”) and the Secretariat of State of Environment and Natural Resources (hereinafter referred to as “SEMARN”) will act as counterparts of the Japanese Study Team and as coordinators with other governmental departments and non-governmental organizations for the implementation of the Study, and the Technical Secretariat of Presidency (hereafter referred to as “STP”) will act as the coordinating body of the counterparts, according to the establishment of the Coordination Table of International Cooperation.

The Japan International Cooperation Agency (hereinafter referred to as “JICA”), the official organization responsible for the implementation of the technical cooperation programmes of the Government of Japan, will jointly undertake the Study in close cooperation with the relevant authorities concerned of the Government of the Dominican Republic.

The present document sets forth the Scope of Work with regard to the Study as follows:

II. OBJECTIVES

Overall Goal:

Develop Ecotourism at the national level to contribute to the diversification of tourism, conservation of the natural resources and improvement of the quality of life of the communities through its participation and the integration of the public and private sector, NGOs, among others.

Objectives of the Study:

1. Formulate a Master Plan of National Ecotourism Development.
2. Strengthen the technical capacity of human and institutional resources for ecotourism development.

(DRAFT)

III. AREA OF THE STUDY

The Study shall cover all the country, emphasizing the regions or zones with ecotourism potential. The places where the Pilot Projects will be executed shall be selected based on the results of the diagnosis during the first phase of the Study.

IV. SCOPE OF THE STUDY

The Study will cover the following activities, throughout which capacity will be developed at technical level of human and institutional resources.

Phase 1

1. Initial diagnosis of the necessity of ecotourism development in the Dominican Republic:
 - 1-1. Collection of data and information related to the tourism and ecotourism sector
 - 1-2. Review and evaluation of the actual situation of ecotourism
2. Diagnosis from four (4) principal perspectives:
 - 2-1. Evaluation of Ecotourism Potentials and Identification of Potentials
 - 2-2. Proposal of legal and institutional framework
 - 2-3. Community Participation Model
 - 2-4. Promotion and Marketing Strategies
3. Formulation of the proposal of action plan for Ecotourism Development that incorporates the results of diagnosis: a

Phase 2

4. Implementation of the pilot projects based on the guidelines of the proposal of action plan and the Study results E
 - 4-1. Selection of pilot projects
 - 4-2. Implementation of pilot projects w
 - 4-3. Evaluation of the results of pilot projects
5. Preparation and finalization of the proposal of Master Plan that includes guidelines, strategies and action plan for ecotourism development, incorporating the results of pilot projects
6. Capacity development of individuals of Study Team and of institutions throughout the entire process of the Study p

(DRAFT)

V. SCHEDULE OF THE STUDY



The Study will be carried out in accordance with the attached tentative schedule shown in the Annex I.

VI. REPORTS

JICA shall prepare and submit the following reports to the GRD in the printed and digital formats:

1. Inception Report: Ten (10) copies in English and thirty (30) copies in Spanish at the onset of the Study.
 2. Interim Report: Ten (10) copies in English and thirty (30) copies in Spanish after termination of Phase 1.
 3. Progress Report 1: Ten (10) copies in English and thirty (30) in Spanish during after 6 months of the start of the Phase 2.
 4. Draft Final Report: Ten (10) copies in English and thirty (30) copies in Spanish, which summarizes the overall results achieved during the Study.
 5. Final Report: Ten (10) in English and fifty (50) copies in Spanish.
- 

VII. UNDERTAKING OF THE GDR

1. GDR shall authorize privileges, exemptions and other benefits to the Japanese Study Team in accordance with the agreement for technical cooperation signed by GDR and government of Japan on September 29, 2005.
 2. SECTUR and SEMARN shall, at its own expense, provide the Japanese Study Team with the following, in cooperation with other organizations concerned:
 - (1) Available data and information related to the Study;
 - (2) Counterpart personnel;
 - (3) Sustainable office space with necessary furniture; and,
 - (4) Credentials or identification cards.
- 
- 

VIII. UNDERTAKING OF JICA

For the implementation of the Study, JICA agrees:



(DRAFT)

1. To dispatch, at its own expense, the Japanese Study Team to the Dominican Republic;
and,
2. To support capacity development of the Dominican counterpart personnel in the course
of the Study.

IX. LANGUAGE

In case any divergence arises about interpretation of this Scope of Work, which is done in English and Spanish, the English text shall prevail.

X. CONSULTATION

JICA, SECTUR and SEMARN shall consult with each other in respect of any matter that may arise from the implementation of the Study and for its results that are not established on this Scope of Work.

(DRAFT)

ANNEX I

CRONOGRAMA TENTATIVO

Mes	1	2	3	4	5	6	7	8	9	10	11	12	13	14	15	16	17	18	19	20	21	22	23	24
FASE	← FASE 1												FASE 2 →											
Informes		△ ①										△ ②						△ ③				△ ④		△ ⑤

- ① Informe Inicial
- ② Informe Intermedio
- ③ Informe de Avance
- ④ Borrador de Informe Final
- ⑤ Informe Final

[Handwritten signatures and initials]

LISTA DE PARTICIPANTES EN LAS REUNIONES DE TRABAJO

PARTE DOMINICANA

Por la Secretaría de Estado de Turismo

- | | |
|----------------------------|-----------------------------------|
| 1. Licda. Iris Pérez Arias | Sub-Secretaria Técnica de Turismo |
| 2. Ing. Franklin Reynoso | Asesor Ambiental |
| 3. Sra. Giselle Díaz | Asesora de Promoción |
| 4. Sr. Ramón Romero | Área de Extensión Comunitaria |
| 5. Sr. Gustavo Ricart | Analista Económico |
| 6. Sra. Sabrina De La Cruz | Consultora Jurídica |
| 7. Sr. Clodomiro Ortiz | Director de Informática |

Por el Secretaría de Estado de Medio Ambiente y Recursos Naturales

- | | |
|------------------------------|---------------------------------------------------------------|
| 1. Lic. Daneris Santana | Sub-Secretario de Estado Areas Protegidas y Biodiversidad |
| 2. Sr. Omar Ramírez Tejada | Director de Oficina Sectorial de Planificación y Programación |
| 3. Ing. José Ml. Mateo Feliz | Departamento de Gestión de Áreas Protegidas |
| 4. Sra. Priscilia Peña | Sub-Secretaría de Áreas Protegidas |
| 5. Sr. Juan Alcántara | Oficina Sectorial de Planificación y Programación |
| 6. Sra. Nilda Montás | Directora de Vida Silvestre |
| 7. Sr. Héctor González | Técnico de Control y Protección |
| 8. Lic. Matilde Mota | Ecoturismo de Áreas Protegidas |
| 9. Sr. Teodoro Lara | División Participación Comunitaria |

PARTE JAPONESA

Por el Equipo de Estudio Preparatorio de la Agencia de Cooperación Internacional del Japón (JICA)

1. Prof. /Dr. Yoshitaka Mizoo Líder
2. Sr. Hironobu Murakami Equipo de Comercio, Inversión y Turismo,
Departamento del Desarrollo Economico, JICA
3. Sra. Etsuko Okazaki Consultora

Por la Oficina de JICA en República Dominicana

1. Sr. Kiyoshi Yoshimoto Director
2. Sr. Kazuyoshi Shinoyama Subdirector
3. Sr. Akio Takiguchi Coordinador de Proyectos
4. Sra. Mari Kunimatsu Coordinadora de Proyectos
5. Sr. Takashi Aoki Asesor en Formulación de Proyectos de Ecoturismo

(Handwritten signatures and initials)

**MINUTA DE DISCUSIONES
DEL
ESTUDIO PRELIMINAR
SOBRE
EL PLAN ESTRATEGICO NACIONAL PARA EL DESARROLLO
DEL ECOTURISMO EN LA REPUBLICA DOMINICANA
ACORDADA ENTRE
LA SECRETARIA DE ESTADO DE TURISMO,
LA SECRETARIA DE ESTADO DE MEDIO AMBIENTE Y
RECURSOS NATURALES
Y
LA AGENCIA DE COOPERACION INTERNACIONAL DEL JAPON**

Santo Domingo, 7 de diciembre de 2006



Félix Jiménez
Secretario de Estado
Secretaría de Estado de Turismo
República Dominicana

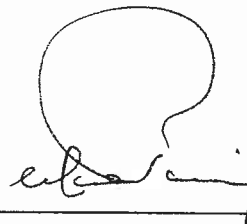

Max Puig
Secretario de Estado
Secretaría de Estado de Medio
Ambiente y Recursos Naturales
República Dominicana

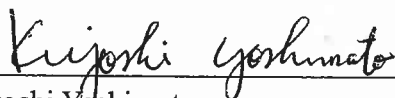

Kiyoshi Yeshimoto
Director
Agencia de Cooperación Internacional del
Japón en República Dominicana



América Bastidas
Subsecretaria
Subsecretaría Técnica de Cooperación
Internacional
Secretariado Técnico de la Presidencia
República Dominicana

I. INTRODUCCION

En respuesta a la solicitud realizada por el Gobierno de la República Dominicana (refiérase en adelante como "GOB-RD") en fecha, agosto de 2004, la Agencia de Cooperación Internacional del Japón (refiérase en adelante como "JICA"), envió una Misión de Estudio Preliminar dirigido por el Prof./Dr. Yoshitaka Mizoo (refiérase en adelante como "Misión") a la República Dominicana, desde el 22 de octubre al 8 de noviembre de 2006 y desde el 30 noviembre al 19 de diciembre de 2006, con el propósito de acordar detalles del "ESTUDIO SOBRE EL PLAN ESTRATEGICO NACIONAL PARA EL DESARROLLO DEL ECOTURISMO EN LA REPUBLICA DOMINICANA" (refiérase en adelante como "Estudio").

Durante su estadía en la República Dominicana, la Misión realizó estudios de campo en los polos turísticos y llevó a cabo una serie de discusiones con los funcionarios de la Secretaría de Estado de Turismo (refiérase en adelante como "SECTUR") y la Secretaría de Estado de Medio Ambiente y Recursos Naturales (refiérase en adelante como "SEMARN") y el Secretariado Técnico de la Presidencia (refiérase en adelante como "STP") como "Punto Focal" de la Cooperación Internacional y otras dependencias gubernamentales y organismos no gubernamentales relacionadas con el Estudio.

Como resultado de las conversaciones, las partes acordaron suscribir el Alcance del Trabajo (ver borrador en Anexo 1), cuando el Estudio sea considerado viable.

En caso del surgimiento de cualquier divergencia de interpretación de este Alcance de Trabajo, elaborado en inglés y en español, prevalecerá el texto en inglés.

Los puntos principales acordados entre las partes son los siguientes:

II. REQUISITOS PARA LA IMPLEMENTACION

1. Estructura Administrativa del Estudio

Para realizar el Estudio con base en la colaboración de la SECTUR y SEMARN, la parte dominicana alcanzó un acuerdo con la estructura administrativa del Estudio que

está explicada en el capítulo IV de esta Minuta de Discusión. La parte dominicana está de acuerdo en que la activación y el funcionamiento de la estructura es la clave para la implementación del Estudio.

2. Asignación de Personal Contraparte

La parte dominicana está de acuerdo en la designación de personal contraparte, conforme a la Estructura Administrativa del Alcance de Trabajo indicada en el Anexo 1, es una condición imprescindible para la firma del Alcance de Trabajo, así como para la realización del Estudio.

El personal de la contraparte dominicana deberá pertenecer a la plana permanente de SECTUR y SEMARN.

SECTUR y SEMARN enviarán a JICA el listado oficial de los contrapartes antes de la firma del Alcance de Trabajo.

III. CONTENIDO DEL ESTUDIO

1. Título del Estudio

Las partes definieron el título del Estudio como “Estudio sobre el Plan Estratégico Nacional para el Desarrollo del Ecoturismo en la República Dominicana”.

2. Objetivos

Las partes definieron el objetivo general y los objetivos específicos del Estudio como sigue:

2-1. Objetivo General:

Desarrollar el Ecoturismo a nivel nacional para contribuir con la diversificación del turismo, la conservación de los recursos naturales, la mejoría de la calidad de vida de las comunidades a través de su participación y la integración del sector público y privado, las ONGs, entre otros.

2-2. Objetivos del Estudio:

- (1) Realizar un Plan Maestro de Desarrollo Ecoturístico Nacional.
- (2) Fortalecer las capacidades técnicas de los recursos humanos e institucionales para el desarrollo del ecoturismo.

3. Área de Estudio

El Estudio tendrá una cobertura nacional, haciendo énfasis en las regiones o zonas con potencial ecoturístico. Los lugares donde se realizaran los Proyectos Pilotos serán seleccionados en base a los resultados del diagnóstico durante la primera fase del Estudio.

4. Resultados Esperados

Las partes definieron que los resultados esperados del Estudio deberán ser tal como sigue:

4-1. Diagnóstico del ecoturismo de la República Dominicana realizada en cuatro perspectivas principales: 1) Situación Actual del Ecoturismo, 2) Marco Legal, Políticas, Planes, Lineamientos, Estrategias y Marco Institucional, 3) Productos Ecoturísticos y Comunitarios y 4) Mercadeo y Promoción basado en los resultados

4-2. Propuesta de plan de acción que incluirá: 1) Evaluación del Potencial Ecoturístico e Identificación de Potencialidades, 2) Propuesta Marco Legal e Institucional, 3) Modelos de Participación Comunitaria, 4) Estrategias de Promoción y Mercadeo

4-3. Proyectos Pilotos utilizando las metodologías y prácticas planteadas en la propuesta del plan de acción.

4-4. Elaboración de un Plan Maestro que servirá de lineamiento común indicativo del GOB-RD a todos los actores involucrados en el desarrollo del ecoturismo a nivel nacional, incorporando los resultados de los Proyectos Pilotos.

4-5. Se desarrollarán las capacidades individuales del Equipo de Estudio e institucionales a lo largo de todo el proceso del Estudio.

IV. ESTRUCTURA ADMINISTRATIVA DEL ESTUDIO

La estructura administrativa propuesta estará constituida por el Comité de Dirección, la Dirección General y el Equipo de Estudio.

1. Comité de Dirección

El Comité de Dirección se reunirá por lo menos una vez al año y cuantas veces fuere necesario y tendrá las siguientes funciones:

- (1) Revisar y aprobar el Plan Maestro
- (2) Tomar decisiones para implementar y adelantar el Plan Maestro

El referido Comité será co-presidido por el Secretario de Estado de Turismo, el Secretario de Estado de Medio Ambiente y Recursos Naturales y el Secretariado Técnico de la Presidencia en su función de "Punto Focal", desempeñará las funciones de Secretaría, de acuerdo a la mesa de coordinación de la cooperación internacional. Esta mesa estará compuesta además por las:

- Secretaría de Estado de Cultura (SEC)
- Secretaría de Estado de Educación (SEE)
- Secretaría de Estado de Industria y Comercio (SEIC)

2. Dirección General

La Dirección General estará compuesta por la Sub-Secretaria Técnica de Turismo de la SECTUR y el Sub-Secretario de Estado de Áreas Protegidas y Biodiversidad de la SEMARN y tendrá las siguientes funciones:

- (1) Monitorear y evaluar las actividades del Estudio
- (2) Revisar y dar a conocer el contenido de los informes al Comité de Dirección
- (3) Tomar decisiones relevantes en el manejo del Estudio

3. Equipo de Estudio

La SECTUR y la SEMARN acordaron conformar un Equipo de Estudio compuesto de un Director de Estudio y los Contrapartes, los cuales realizarán conjuntamente con el

Equipo de Estudio Japonés las tareas para la elaboración del Plan Maestro. El Director del Estudio, tendrá las funciones de dirigir y coordinar todas las actividades y estrategias generales en el manejo del Estudio, consensuadas con el Equipo de Estudio y convocará e informará a la Dirección General los avances del Estudio, según los plazos establecidos en el Anexo I del Alcance de Trabajo.

V. AÑO META

La parte dominicana se compromete a utilizar los resultados de este Estudio para desarrollar el Ecoturismo a nivel nacional, en consecuencia los objetivos de este Plan están proyectados hacia el año 2020.

VI. COMPROMISO DEL GOBIERNO DE LA REPUBLICA DOMINICANA

1. GOB-RD deberá otorgar privilegios, exenciones y otros beneficios al Equipo de Estudio Japonés en concordancia con el Acuerdo de Cooperación Técnica, firmado entre el Gobierno de la República Dominicana y el Gobierno de Japón el 29 de septiembre de 2005.
2. SECTUR y SEMARN proveerán lo siguiente, por cuenta propia, al Equipo del Estudio Japonés en colaboración con otros organismos relacionados:
 - (1) Datos existentes e información concernientes al Estudio.
 - (2) Personal de contraparte.
 - (3) Espacio apropiado para oficina con mobiliario necesario.
 - (4) Credenciales o carnets de identificación.

VII. COMPROMISOS DE JICA

Para la implementación del Estudio, JICA se compromete a:

1. Enviar al personal del Equipo del Estudio Japonés a la República Dominicana, por cuenta propia.
2. Apoyar el desarrollo de capacidades del personal contraparte durante el período de Estudio.

VIII. Informe

Las partes acordaron que el Informe Final y los resultados del Estudio serán de libre acceso para los interesados.

Se adjunta la lista de los participantes en las reuniones de trabajo en el Anexo 2.



**ALCANCE DE TRABAJO
DEL
ESTUDIO SOBRE EL PLAN ESTRATEGICO NACIONAL PARA EL
DESARROLLO DEL ECOTURISMO EN LA REPUBLICA
DOMINICANA**

**ACORDADA
ENTRE
LA SECRETARIA DE ESTADO DE TURISMO,
SECRETARIA DE ESTADO DE MEDIO AMBIENTE Y RECURSOS
NATURALES
Y
LA AGENCIA DE COOPERACION INTERNACIONAL DEL JAPON**

Santo Domingo, xx xxxx, 2007



Félix Jiménez
Secretario de Estado
Secretaría de Estado de Turismo
República Dominicana

Max Puig
Secretario de Estado
Secretaría de Estado de Medio
Ambiente y Recursos Naturales
República Dominicana



Kiyoshi Yoshimoto
Director
Agencia de Cooperación Internacional
del Japón en República Dominicana



América Bastidas
Subsecretaria
Subsecretaría Técnica de Cooperación
Internacional
Secretariado Técnico de la
Presidencia
República Dominicana

I. INTRODUCCION

En respuesta a la solicitud del Gobierno de la República Dominicana (refiérase en adelante como "GOB-RD"), el Gobierno de Japón decidió realizar el Estudio sobre el Plan Estratégico Nacional para el Desarrollo del Ecoturismo en la República Dominicana (refiérase en adelante como "Estudio"), de acuerdo con la legislación vigente de Japón.

La Secretaría de Estado de Turismo (refiérase en adelante como "SECTUR") y la Secretaría de Estado de Medio Ambiente y Recursos Naturales (refiérase en adelante como "SEMARN") actuarán como contrapartes del Equipo del Estudio japonés y como coordinadores con otras dependencias gubernamentales y organismos no gubernamentales para la realización del Estudio y el Secretariado Técnico de la Presidencia (refiérase en lo adelante como "STP") actuará como ente coordinador de la contrapartes, según lo establecido en la Mesa de Coordinación de la Cooperación Internacional.

La Agencia de Cooperación Internacional del Japón (refiérase en adelante como "JICA"), entidad oficial encargada de la implementación de los programas de cooperación técnica del Gobierno de Japón, realizará el Estudio en estrecha colaboración con las autoridades del Gobierno de la República Dominicana.

El presente documento establece el Alcance de Trabajo del Estudio como se describe a continuación:

II. OBJETIVOS

 Objetivo General:

Desarrollar el Ecoturismo a nivel nacional para contribuir con la diversificación del turismo, la conservación de los recursos naturales, la mejoría de la calidad de vida de las comunidades a través de su participación y la integración del sector público, privado y las ONGs, entre otros.

Objetivos del Estudio:

1. Realizar un Plan Maestro de Desarrollo Ecoturístico Nacional.
2. Fortalecer las capacidades técnicas de los recursos humanos e institucionales para el desarrollo del ecoturismo.

III. AREA DEL ESTUDIO

El Estudio tendrá una cobertura nacional, haciendo énfasis en las regiones o zonas con potencial ecoturístico. Los lugares donde se realizarán los Proyectos Pilotos serán seleccionados en base a los resultados del diagnóstico durante la primera fase del Estudio.

IV. ALCANCE DEL ESTUDIO

El Estudio contemplará las actividades siguientes, donde tendrá como eje transversal el desarrollo de capacidades a nivel técnico de los recursos humanos e institucionales.

Fase 1

1. Diagnóstico inicial de necesidades para el desarrollo del ecoturismo en la República Dominicana:
 - 1-1. Recopilación de los datos e informaciones relacionadas con el sector turístico y ecoturismo
 - 1-2. Revisión y evaluación de situación actual del ecoturismo
2. Diagnóstico avanzado desde cuatro (4) perspectivas principales:
 - 2-1. Evaluación del Potencial Ecoturístico e Identificación de Potencialidades
 - 2-2. Propuesta Marco Legal e Institucional
 - 2-3. Modelos de Participación Comunitaria
 - 2-4. Estrategias de Promoción y Mercadeo
3. Formulación de la propuesta del plan de acción de Desarrollo Ecoturístico que incorpora los resultados del diagnóstico:

Fase 2

4. Implementación de los proyectos pilotos tomando como base los lineamientos de la propuesta del plan de acción y los resultados del Estudio
 - 4-1. Selección de proyectos pilotos
 - 4-2. Implementación de proyectos pilotos
 - 4-3. Evaluación de los resultados de los proyectos pilotos
5. Elaboración y finalización de la propuesta de Plan Maestro con lineamientos, estrategias y plan de acción para el desarrollo del ecoturismo, incorporando los resultados de los proyectos pilotos
6. Desarrollo de las capacidades individuales del Equipo de Estudio e institucionales a lo

(BORRADOR)

largo de todo el proceso

V. CRONOGRAMA DEL ESTUDIO

El Estudio será realizado de acuerdo con el cronograma tentativo adjunto en el Anexo I.

VI. INFORMES

JICA elaborará y presentará los siguientes informes al GOB-RD en formato impreso y digital:

1. Informe Inicial en el comienzo del Estudio; Diez (10) copias en inglés y treinta (30) copias en español al inicio del Estudio.
2. Informe Intermedio al final de la Fase 1; Diez (10) copias en inglés y treinta (30) copias en español
3. Informe de Avance al los 6 meses de iniciada la Fase 2; Diez (10) copias en inglés y treinta (30) en español
4. Borrador Informe Final en el cual se resumen los resultados generales alcanzados por el Estudio; Diez (10) copias en inglés y treinta (30) copias en español
5. Informe Final; Diez (10) en Inglés y cincuenta (50) copias en Español

VII. COMPROMISO DEL GOBIERNO DE LA REPUBLICA DOMINICANA

1. GOB-RD deberá otorgar privilegios, exenciones y otros beneficios al Equipo de Estudio Japonés en concordancia con el Acuerdo de Cooperación Técnica, firmado entre el Gobierno de la República Dominicana y el Gobierno de Japón el 29 de septiembre de 2005.
2. SECTUR y SEMARN proveerán lo siguiente, por cuenta propia, al Equipo del Estudio Japonés en colaboración con otros organismos relacionados:
 - (1) Datos existentes e información concernientes al Estudio.
 - (2) Personal de contraparte.
 - (3) Espacio apropiado para oficina con mobiliario necesario.
 - (4) Credenciales o carnets de identificación.

VIII. COMPROMISOS DE JICA

(BORRADOR)

Para la implementación del Estudio, JICA se compromete a:

1. Enviar al personal del Equipo del Estudio Japonés a la República Dominicana, por cuenta propia.
2. Apoyar el desarrollo de capacidades del personal contraparte durante el período de Estudio.

IX. IDIOMA

En caso del surgimiento de cualquier divergencia de interpretación de este Alcance de Trabajo, elaborado en inglés y en español, prevalecerá el texto en inglés.

X. CONSULTA

JICA, SECTUR y SEMARN deberán consultarse mutuamente con respecto a cualquier asunto que surja durante la realización del Estudio que no haya sido establecido en el presente Alcance de Trabajo.

(BORRADOR)

ANEXO I

CRONOGRAMA TENTATIVO

\ Mes	1	2	3	4	5	6	7	8	9	10	11	12	13	14	15	16	17	18	19	20	21	22	23	24
FASE	← FASE 1 →												← FASE 2 →											
Informes		△ ①											△ ②					△ ③				△ ④		△ ⑤

- ① Informe Inicial
- ② Informe Intermedio
- ③ Informe de Avance
- ④ Borrador de Informe Final
- ⑤ Informe Final

LISTA DE PARTICIPANTES EN LAS REUNIONES DE TRABAJO

PARTE DOMINICANA**Por la Secretaría de Estado de Turismo**

- | | |
|----------------------------|-----------------------------------|
| 1. Licda. Iris Pérez Arias | Sub-Secretaria Técnica de Turismo |
| 2. Ing. Franklin Reynoso | Asesor Ambiental |
| 3. Sra. Giselle Díaz | Asesora de Promoción |
| 4. Sr. Ramón Romero | Área de Extensión Comunitaria |
| 5. Sr. Gustavo Ricart | Analista Económico |
| 6. Sra. Sabrina De La Cruz | Consultora Jurídica |
| 7. Sr. Clodomiro Ortiz | Director de Informática |

Por el Secretaría de Estado de Medio Ambiente y Recursos Naturales

- | | |
|------------------------------|---------------------------------------------------------------|
| 1. Lic. Daneris Santana | Sub-Secretario de Estado Areas Protegidas y Biodiversidad |
| 2. Sr. Omar Ramírez Tejada | Director de Oficina Sectorial de Planificación y Programación |
| 3. Ing. José Ml. Mateo Feliz | Departamento de Gestión de Áreas Protegidas |
| 4. Sra. Priscilia Peña | Sub-Secretaría de Áreas Protegidas |
| 5. Sr. Juan Alcántara | Oficina Sectorial de Planificación y Programación |
| 6. Sra. Nilda Montás | Directora de Vida Silvestre |
| 7. Sr. Héctor González | Técnico de Control y Protección |
| 8. Lic. Matilde Mota | Ecoturismo de Áreas Protegidas |
| 9. Sr. Teodoro Lara | División Participación Comunitaria |

PARTE JAPONESA**Por el Equipo de Estudio Preparatorio de la Agencia de Cooperación Internacional del Japón (JICA)**

- | | |
|--------------------------------|-----------------------------------------|
| 1. Prof. / Dr. Yoshitaka Mizoo | Líder |
| 2. Sr. Hironobu Murakami | Equipo de Comercio, Inversión y Turismo |

2. カウンターパートによるドミニカ共和国の観光・自然保護地域の概要及びプロジェクト内容
紹介プレゼンテーション資料

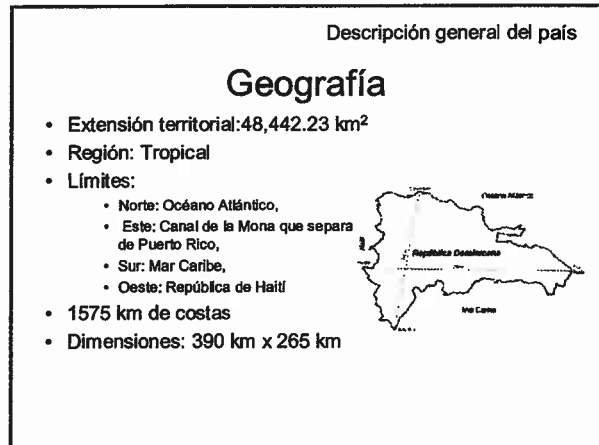
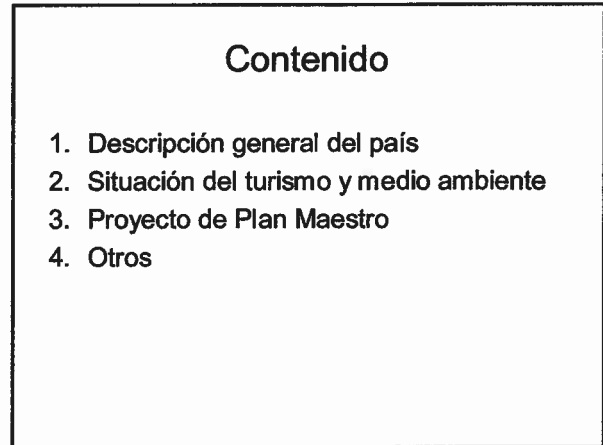
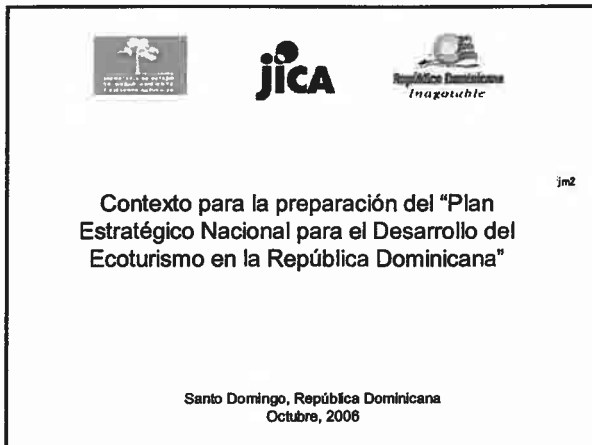

jm2

Este es el nombre original del proyecto presentado por el gobierno dominicano y aprobado para la asistencia técnica por el gobierno japonés. Se ha planteado en las presentaciones que se utilizaron como base para la actual el nombre "Proyecto de Plan Maestro de Turismo Sostenible" que no corresponde a la naturaleza de la propuesta aprobada.

Juan Alcántara. 2006/10/05

Descripción general del país

Información Básica

- **Población:** 9.1 millones de habitantes
- **Capital:** Santo Domingo de Guzmán
- **Moneda:** peso dominicano (33 RD\$=1 US\$)
- **Religion Predominante:** Católica
- **Idioma:** Español
- **División política-administrativa:** Un Distrito Nacional, 32 provincias, 157 municipios, 98 distritos municipales, 917 secciones 11 469 parajes y 9 regiones
- **Hidrografía:** principales ríos Yaque del Norte, Yaque del Sur, Yuna, Arribaño, Ozama, Higuamo
- **Orografía:** Cordillera Central, Cordillera Septentrional, Sierra de Bahourco, Sierra de Neiba (3 Cordilleras, 1 Hoya, 5 Sierras y 15 Valles intramontanos)
- **Vulnerable a huracanes**

Descripción general del país

Indicadores Básicos

- **Producto Interno Bruto (Año 2005):** 7,890 millones de RD\$ (a precios constantes 1970)
- **Energía:** aprox. 88% energía de combustibles fósiles y 12% energía renovable
- **Principales sectores económicos:** Turismo, zonas francas, agricultura y telecomunicaciones

INDICADORES TURÍSTICOS DOMINICANOS 1980-2005

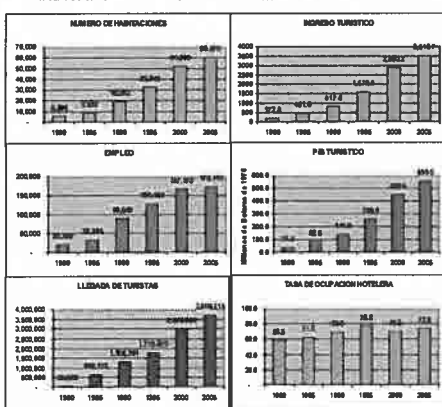

MAPA DE DIVISION TERRITORIAL ADMINISTRATIVA: POLOS TURISTICOS



Ocupación hotelera



El Promedio de Ocupación Hotelera 2004 - 2005			
Zonas Turísticas	2004	2005	Dif.
Total	74.24	73.86	-0.38
Santo Domingo	47.20	54.45	7.19
Boca Chica - Juan Dolio	83.24	59.80	-1.06
Romana - Bayahibe	52.22	82.99	0.77
Bávaro - Punta Cana	83.10	77.96	-5.14
Puerto Plata	69.09	72.20	3.11
Sosúa - Cabarete	72.30	74.41	2.11
Samana	61.38	59.02	-2.36

Fuente: Asociación Nacional de Hoteles y Restaurantes, Inc.
ASONAHORES

Impactos Económicos del Turismo
República Dominicana

- Máximo generador de empleos.
- Captador de divisas.
- Sector que más dinamismo económico genera.
- Creación de infraestructuras.



Secretaría de Estado de Turismo

En 1979, la Ley n° 84 eleva la Dirección Nacional de Turismo al rango de **Secretaría de Estado**, atribuyéndole nuevas competencias:

- a) Apoyar el desarrollo de las actividades turísticas;
- b) Promover la inversión pública y privada;
- c) Autorizar y controlar el funcionamiento de las empresas turísticas;
- d) Realizar y promover eventos que fomenten el turismo receptivo e interno.

Leyes de Incentivo

Ley 153-71

Promoción e Incentivo del Desarrollo Turístico vigente hasta 1991

Ley 158-01

Fomento al Desarrollo Turístico para los Polos de Escaso Desarrollo vigente desde 2001

SECTUR

Ámbito de Acción

En 1984, SECTUR emite los reglamentos siguientes :

- Reglamento 2115: la clasificación y normas de hoteles;
- Reglamento 2116: la clasificación y normas de restaurantes;
- Reglamento 2117: regular los negocios de alquiler de autos;
- Reglamento 2122: regular las agencias de viajes;
- Reglamento 2123: regular las tiendas de regalos.

SECTUR



Secretaría de Estado de Turismo

LINEAS ESTRATEGICAS DE SECTUR

Las líneas estratégicas derivadas de los principios rectores:

1. Crecimiento de las llegadas
2. Mejora de los entornos y destinos
3. Mejora de la calidad de productos, servicios y fuerza laboral.
4. Sostenibilidad financiera, social y ambiental.
5. Crecimiento y diversificación de la oferta turística

SECTUR



Secretaría de Estado de Turismo

SECTUR Y EL ECOTURISMO

En 1996

•SECTUR crea la Asesoría Ambiental, promueve los atractivos naturales como parte de la oferta turística.

•Se establecen las primeras empresas ecoturísticas.

En 1997

•SECTUR crea el Departamento de Ecoturismo y Medio Ambiente.

•Se inicia la capacitación de guías locales en ecoturismo.

•Se establecen convenios de cooperación entre ONGs ambientalistas y SECTUR.

•Se celebra la primera feria nacional de ecoturismo.

En 1998

Se consolida la visitación de algunas áreas protegidas.

Se organiza la segunda feria nacional de ecoturismo.

Actualmente existen mas de 20 proyectos ecoturísticos, donde las comunidades organizadas administran sus propias microempresas.



SECTUR

Gabinete Turístico

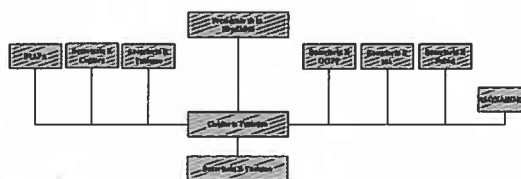
Creado por decreto No.1083-04 del 03 de Septiembre de 2005

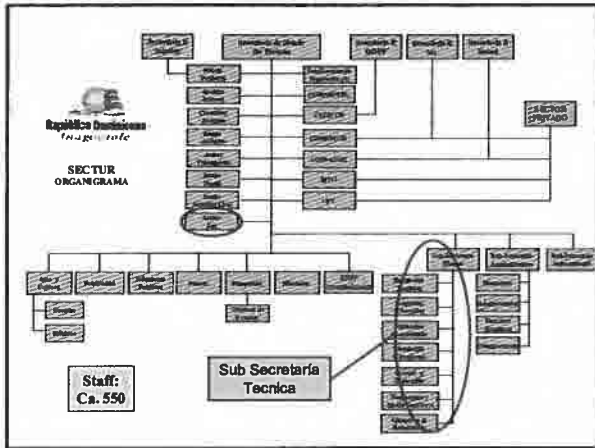

SECTUR
ORGANIGRAMA





Secretaría de Estado de Medio Ambiente Y Recursos Naturales

Año 2000
 Se promulga la Ley General sobre Medio Ambiente y Recursos Naturales (Ley 64-00) y se crea SEMARENA

- Áreas Protegidas y Biodiversidad
- Gestión Ambiental.
- Suelos y Aguas.
- Recursos Costeros y Marinos.
- Recursos Forestales.
- Información y Educación Ambiental.
- Administrativa y Financiera.

SEMARENA



Secretaría de Estado de Medio Ambiente Y Recursos Naturales

Entre otras funciones, la Subsecretaría de Áreas Protegidas y Biodiversidad

"promueve la participación de las comunidades rurales en planes, programas y proyectos para la conservación de la biodiversidad y las áreas protegidas".

SEMARENA



Secretaría de Estado de Medio Ambiente Y Recursos Naturales

La Ley 64-00 exige la evaluación ambiental, estrategia de políticas, planes y programas **Art. 39**

La Ley 202-04 sobre Áreas Protegidas en su **Art.19** establece: "Que la SEMARENA regulará y autorizará las actividades de investigación, educación ambiental, capacitación, recreación y turismo en las áreas protegidas"

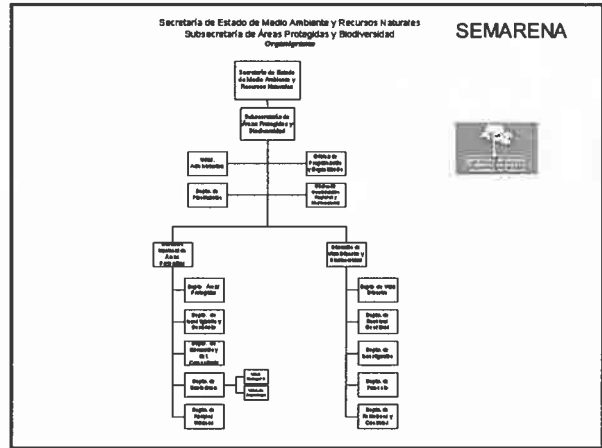
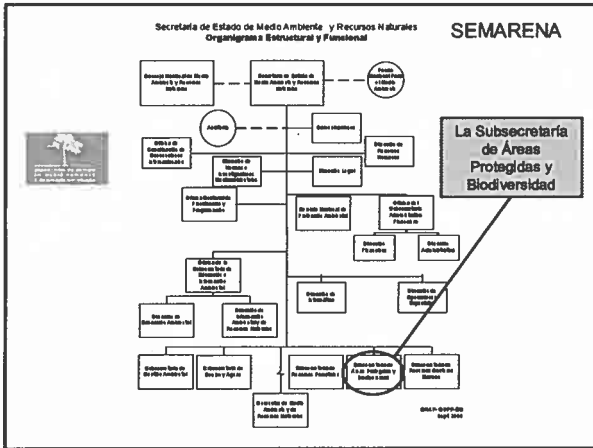

Áreas Protegidas de Mayor Visitación 2005



Parques Nacionales Armando Bermúdez y José del C. Ramírez

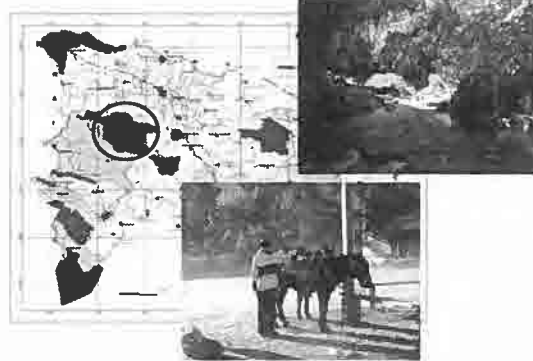

P.N. Monte Cristi

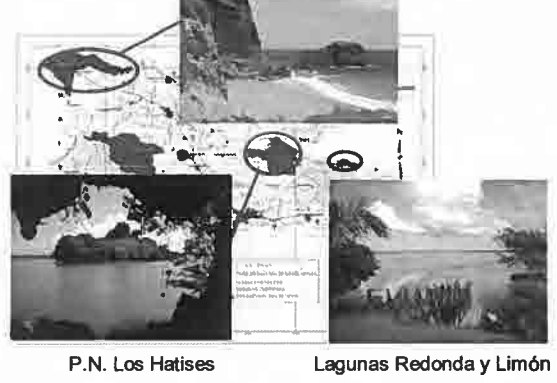

Reserva de Biosfera Jaragua Baoruco Enriquillo

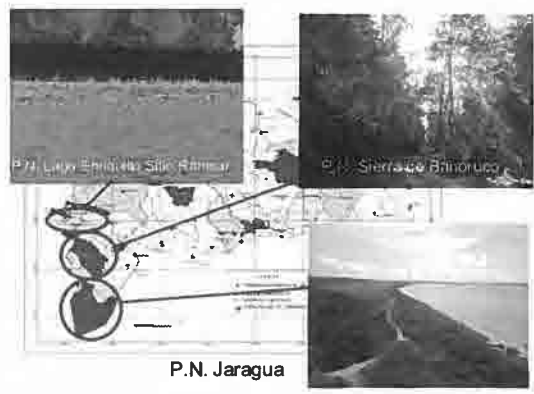

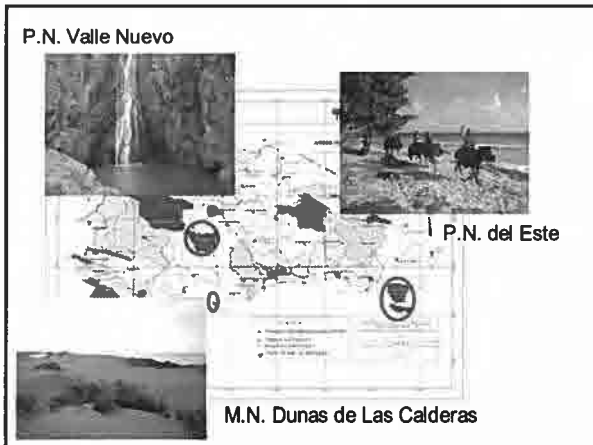

Historia del Proyecto Plan Maestro de Ecoturismo

- Agosto 2004 – Solicitado por parte del Gobierno de República Dominicana al Gobierno Japonés
- Agosto 2005 – Re-solicitado
- Diciembre 2005 – Aprobado por el Gobierno Japonés
- Junio 2006 – Oficialmente Informado al Gobierno de República Dominicana (a través de Secretaría de Estado de Relaciones Exteriores)



Historia del Proyecto Plan Maestro de Ecoturismo

- Agosto 2006 – Informado por JICA a dos Secretarías para organizar los grupos de trabajo
- Septiembre 2006 – Preparación para la misión / el Grupo de Trabajo entre SECTUR y SEMARN
- Octubre - Diciembre 2006 – La Misión (Minuta)
- Enero 2007 – Determinar alcance de trabajo (SW)
- Abril 2007? – Inicio el proyecto

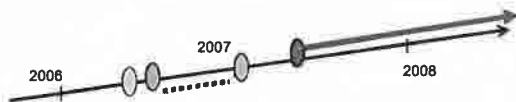

Problemas

Componentes	POLÍTICAS Y PLANEACIÓN	GESTIÓN	SECTOR TURÍSTICO	COMUNIDAD	MERCADO
Problemas	No definición de responsabilidad de cargo	Falta de preparación de normas gubernamentales	Falta de guías turísticas actualizadas en áreas protegidas y patrimonio	Falta de participación en la toma de decisiones	Falta de planes de marketing
	Falta de procedimientos para desarrollo sustentable	Falta de aplicación de normas, planes y políticas	Medios y métodos para el desarrollo turístico	Absorción de actividades productivas bajas	
	Falta de sistemas de monitoreo para proyectos sustentables	Falta de coordinación y falta de información	Falta de calidad de servicios al turista	Falta de capacidad de gestión	Falta de capacidad de gestión
	Falta de planes de manejo de áreas protegidas	Indefinición de roles y competencias	Falta de capacitación en la gestión turística de áreas protegidas	Falta de capacidad de gestión	Falta de capacidad de gestión
	Desarrollo turístico insostenible	Falta de coordinación con actores gubernamentales	Falta de datos de seguridad para el desarrollo turístico	Falta de capacidad de gestión	Falta de capacidad de gestión
	Falta de planes de marketing sustentable				
	Falta de sistemas de monitoreo de áreas protegidas				
	Falta de planes de marketing sustentable				
	Falta de planes de marketing sustentable				
	Falta de planes de marketing sustentable				
Falta de planes de marketing sustentable					

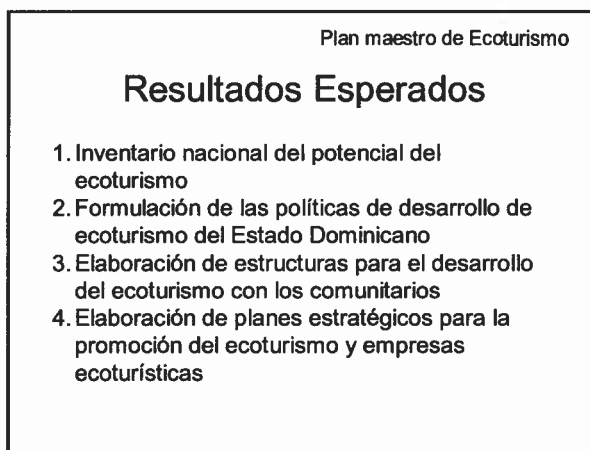
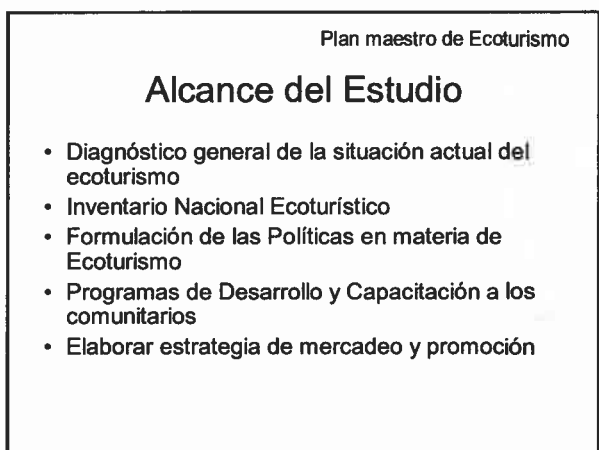
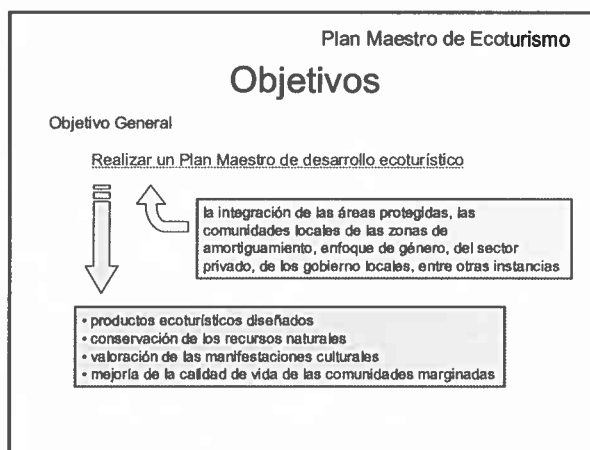
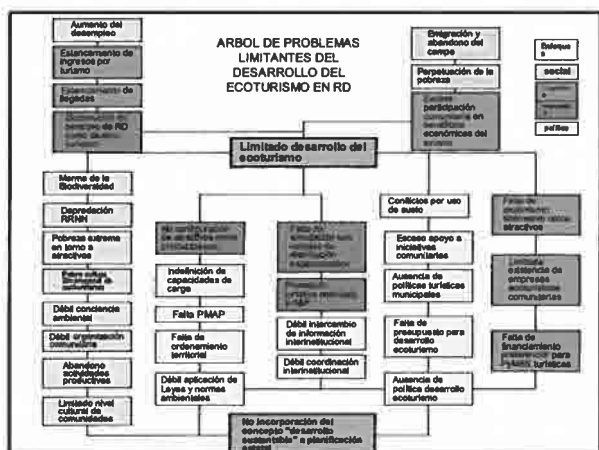

Otros

Instituciones Ejecutoras

- SECTUR
 - Sub-Secretaría Técnica
- SEMARN
 - Sub-Secretaría de Áreas Protegidas y Biodiversidad

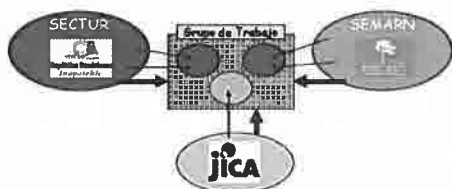

Equipo contraparte

SECTUR

Franklin Reynoso, Asesor Ambiental
Giselle Díaz, Asesora de Promoción
Gustavo Ricart, Analista Económico
Ramón F. Ortiz Romero, DIR. Extensión Comunitaria

SEMARENA

Omar Ramírez, Director de Oficina Sectorial de Planificación y Programación
José Manuel Mateo Felz, Dep. Gestión
Juan Alcántara, Oficina de Planificación y Programación
Priscilia Peña, Área Protegida
Nilda Montás, Vida Silvestre
Héctor González, Control y Protección
Matilde Mota, Unidad Ecoturismo
Teodoro Lara, División Participación Comunitaria

Lista de Contactados Relacionados

Lista de Documentos

Lista de Miembro de GT

Gracias

3. ドミニカ共和国側によるプレゼンテーション資料



“Plan Estratégico Nacional para el Desarrollo del Ecoturismo en la República Dominicana”

Santo Domingo, República Dominicana
7 de Diciembre, 2006



El Sistema Nacional de Áreas Protegidas

Resumen al 2006 de las Áreas Protegidas Dominicanas

Categorías de Manejo	1956-1980	1981-1990	1991-2001	2002-2006
Reservas Científicas	1	5	6	6
Santuarios Mamíferos Marinos				2
Parques Nacionales	8	14	22	32
Monumentos naturales			9	17
Reservas Antropológicas			2	2
Reservas Biológicas			4	
Refugio de fauna silvestre			7	15
Vías Panorámicas			10	9
Corredores Ecológicos			6	
Áreas Nacionales de Recreo			3	2
Reserva Ecológica Especial			1	
Total	9	19	70	86
% total del país	4.2%	11.2%	16%	23.76%

Fuente: (ABT, 2001 y modificado por autor, 2006)



スライド 1

jm1 **Este es el nombre original del proyecto presentado por el gobierno dominicano y aprobado para la asistencia técnica por el gobierno japonés. Se ha planteado en las presentaciones que se utilizaron como base para la actual el nombre "Proyecto de Plan Maestro de Turismo Sostenible" que no corresponde a la naturaleza de la propuesta aprobada.**

Juan Alcántara, 2006/10/05

LLEGADA DE VISITANTES AL PAIS 2000-2005

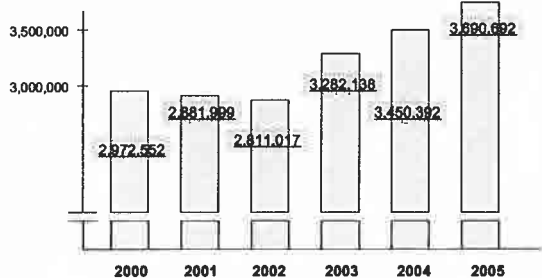

Historia del Proyecto

- Ago. 2004 – Solicitado por parte del Gobierno de República Dominicana al Gobierno Japonés
- Ago. 2005 – Re-solicitado
- Dic. 2005 – Aprobado por el Gobierno Japonés
- Jun. 2006 – Oficialmente Informado al Gobierno de República Dominicana (a través de Secretaría de Estado de Relaciones Exteriores)

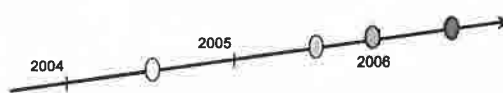

Historia del Proyecto

- Ago. 2006 – Informado por JICA a dos Secretarías para organizar los grupos de trabajo
- Sep. 2006 – Primera reunión del Grupo de Trabajo (G/T) entre SECTUR y SEMARN con JICA
- Sep.-Dic. 2006 – Serie de reuniones
- Dic. 7, 2006 – Firma de la Minuta y borrador del Alcance de trabajo
- Ene. 2007 – Firma de Alcance de Trabajo (S/W)
- Abr. / May. 2007 – Inicio el proyecto (18-24 meses)

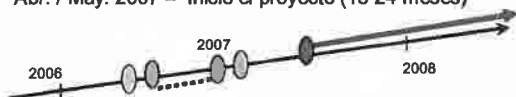

Objetivos



Objetivo General

Desarrollar el Ecoturismo a nivel nacional para contribuir con la diversificación del turismo, la conservación de los recursos naturales y la mejoría en la calidad de vida de las comunidades, a través de la integración del sector público, privado y las ONGs, entre otros.

Objetivos Específicos

- Realizar un Plan Estratégico Nacional para el Desarrollo del Ecoturismo en la República Dominicana
- Fortalecer el desarrollo de las capacidades técnicas de los recursos humanos e institucionales del Ecoturismo

Instituciones Involucradas

- SECTUR (Subsecretaría Técnica)
- SEMARN (Subsecretaría de Áreas Protegidas y Biodiversidad)
- STP (Secretariado Técnico de la Presidencia)
- JICA (Agencia de Cooperación Internacional del Japón)

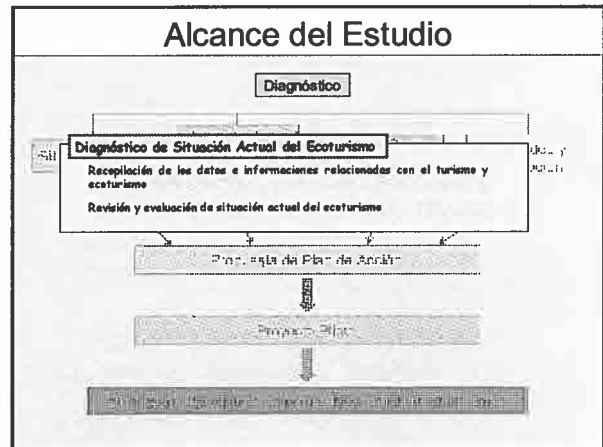
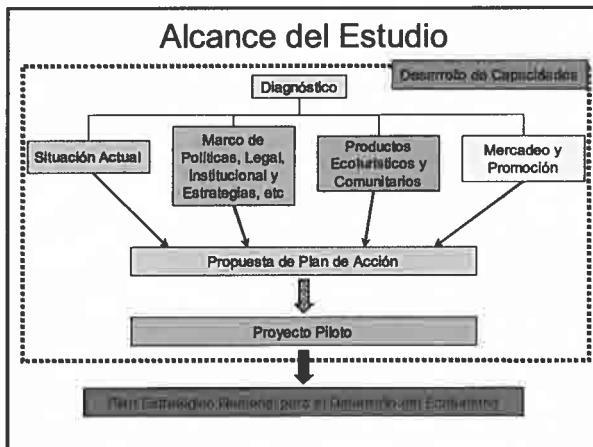
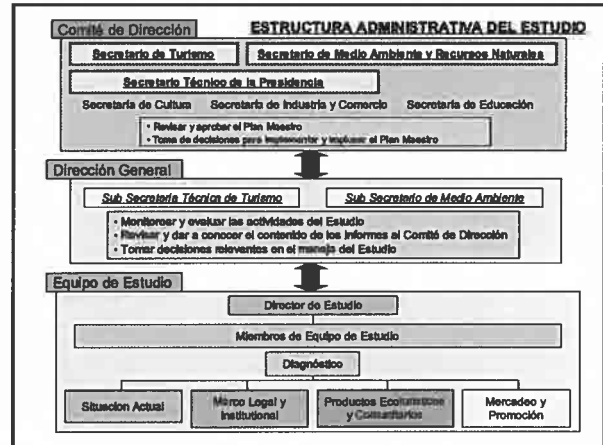
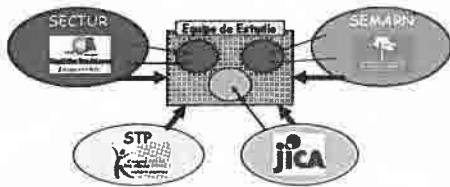

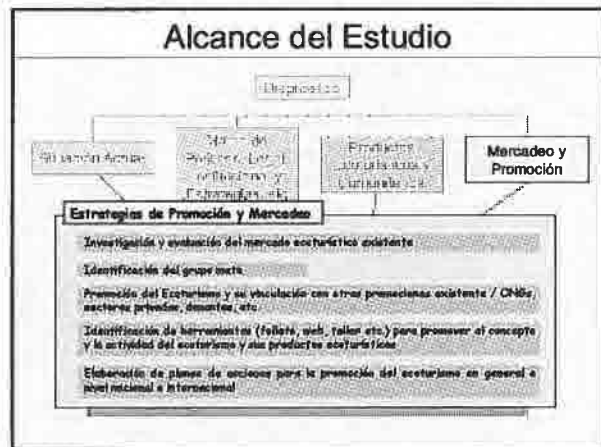
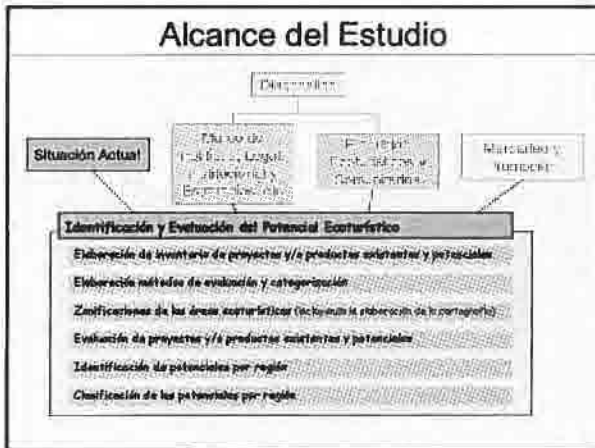

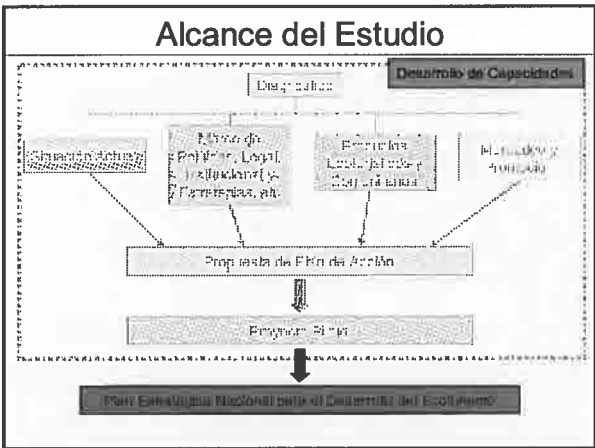
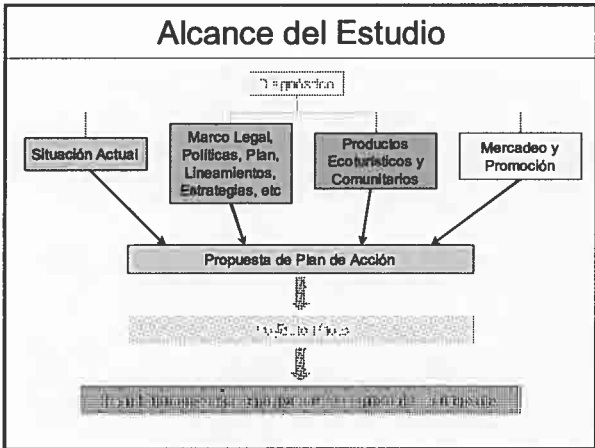





Gracias

Santo Domingo, República Dominicana
7 de Diciembre, 2006