

### 3-2-3 基本設計図

#### 図面リスト

##### <共通図面>

1. ヘルスセンター外来棟平面図/断面図
2. ヘルスセンター外来棟立面図
3. ヘルスセンター産科棟平面図/断面図
4. ヘルスセンター産科棟立面図

##### <ルンピ県施設図面>

5. ルンピ県病院配置図
6. ルンピ県病院小児科棟平面図
7. ルンピ県病院小児科棟立面図/断面図
8. ルンピ県病院産科棟平面図
9. ルンピ県病院産科棟立面図/断面図
10. RHC-3 カトウォ RH 産科棟
11. RHC-6 ムワジシ HC 産科棟

##### <ムジンバ県施設図面>

12. ムジンバ県病院配置図
13. ムジンバ県病院小児科棟平面図
14. ムジンバ県病院小児科棟立面図/断面図
15. MHC-4 エンフェニ HC 産科棟
16. MHC-6 エンディンデニ HC 外来棟
17. MHC-9 エウティニ HC 産科棟
18. MHC-12 カフクレ HC 外来棟

##### <カスング県施設図面>

19. KHC-1 チュル HC 外来棟
20. KHC-3 カペルラ HC 産科棟
21. KHC-8 シミュレンバ HC 外来棟
22. KHC-10 コラ HC 外来棟
23. KHC-11 チャムワムビ DP 産科棟

##### <カスング県施設図面>

24. LHC-1 チワムバ HC 外来棟
25. LHC-2 ムテンセラ HC 産科棟
26. LHC-3 ムバンゴンベ HC 外来棟

ヘルスセンター共通図面

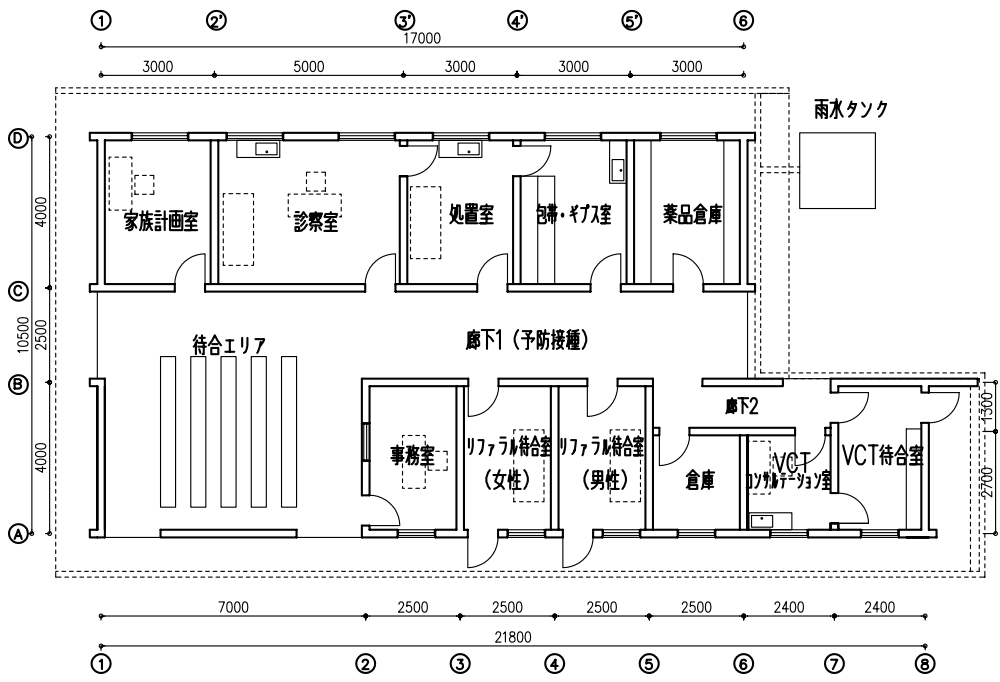

外来棟平面図

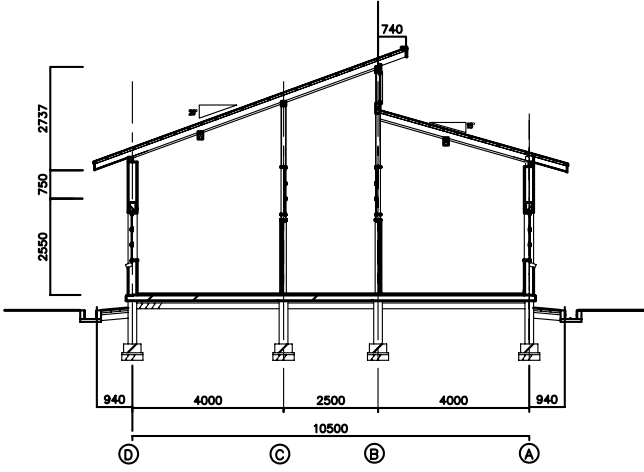

外来棟断面図



1.ヘルスセンター 外来棟平面図/断面図  
 マラウィ国地方保健医療施設改善計画基本設計調査

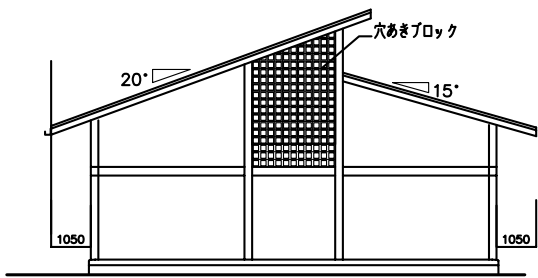

外来棟立面図-1

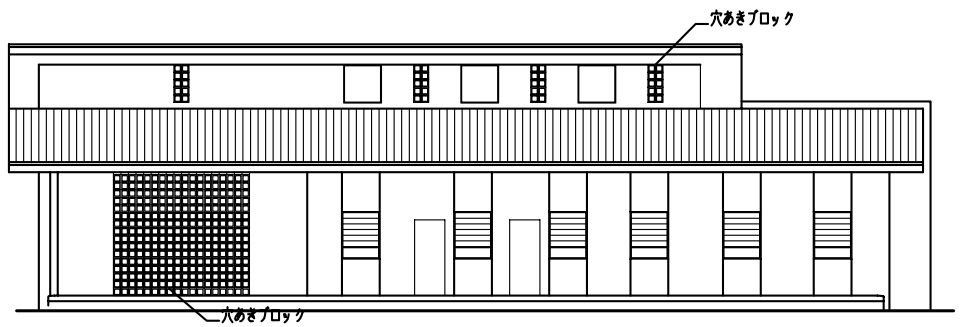

外来棟立面図-2

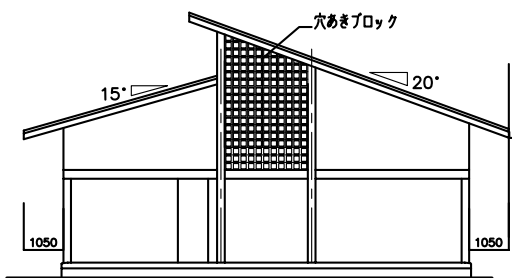

外来棟立面図-3

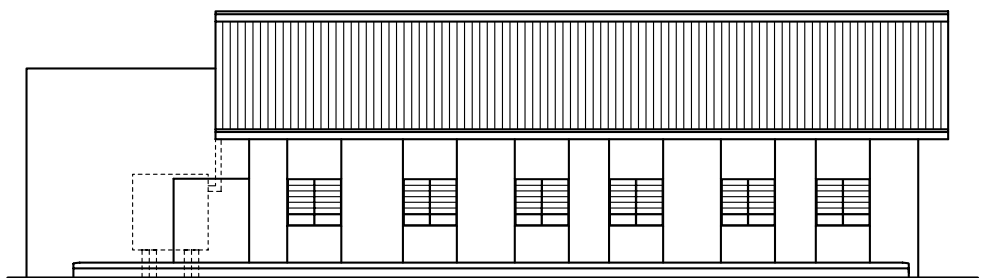

外来棟立面図-4

ヘルスセンター共通図面

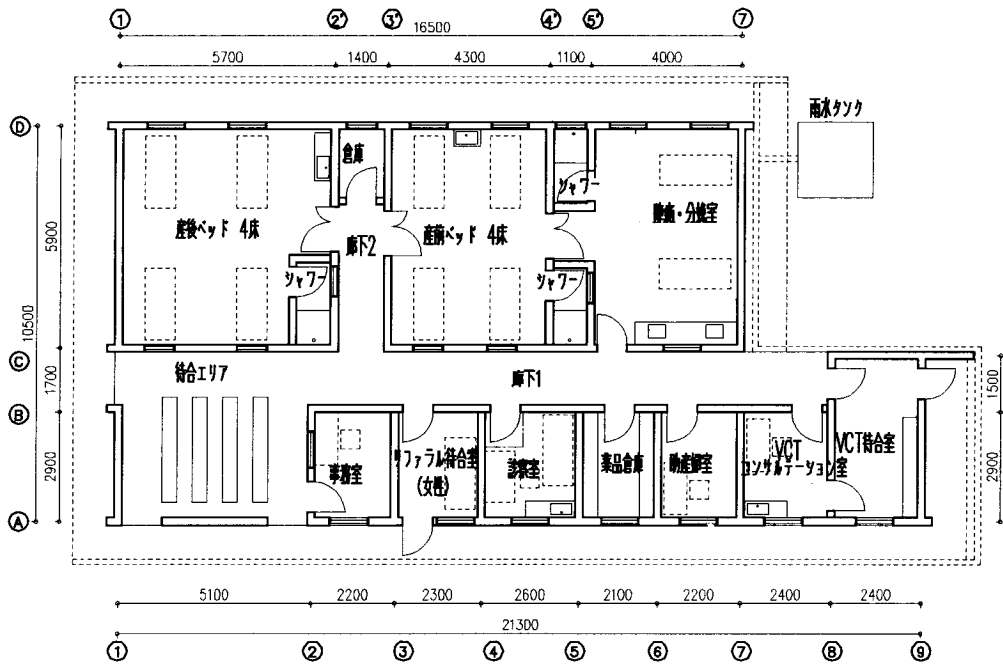

産科棟平面図

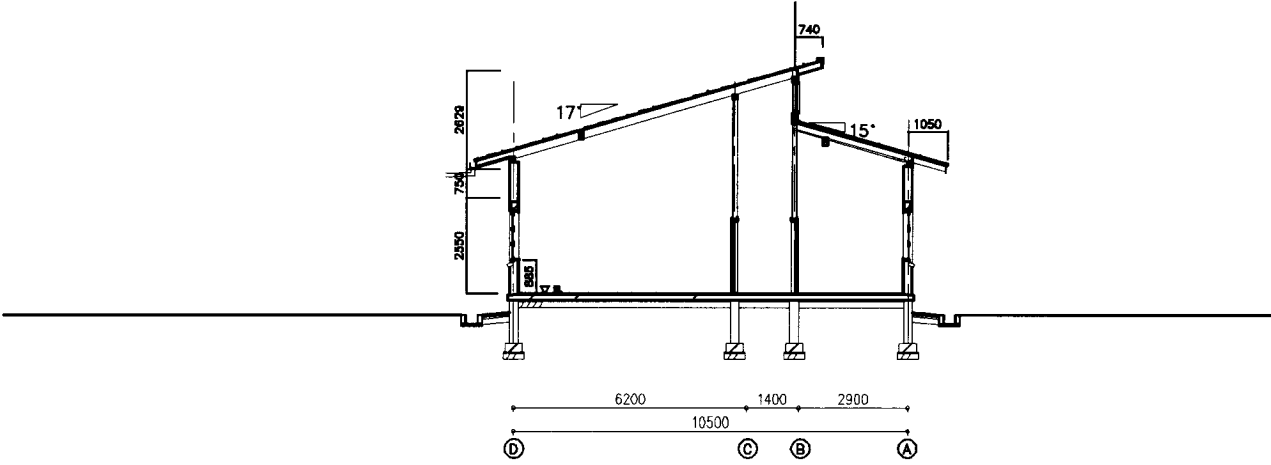

産科棟断面図



3.ヘルスセンター 産科棟平面図/断面図

マラウイ国地方保健医療施設改善計画基本設計調査

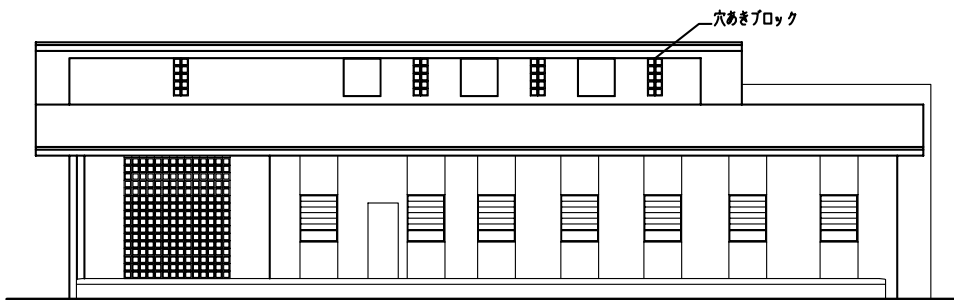

産科棟立面図-1

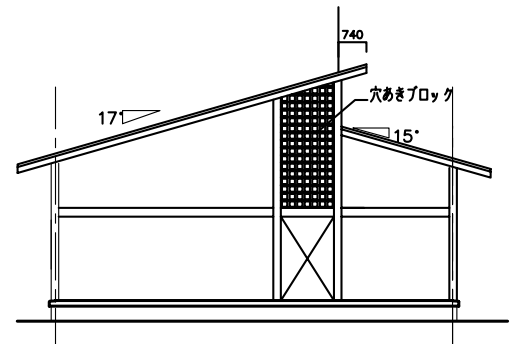

産科棟立面図-2

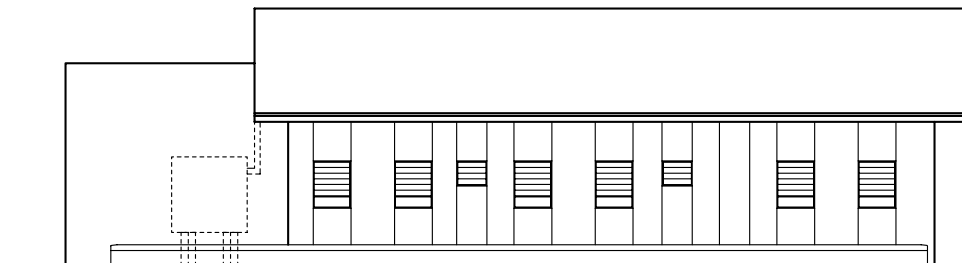

産科棟立面図-3

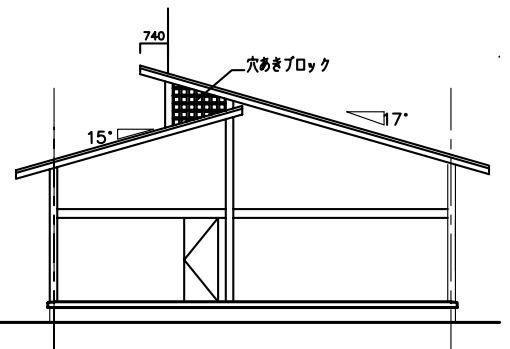

産科棟立面図-4

4.ヘルスセンター 産科棟立面図

マラウイ国地方保健医療施設改善計画基本設計調査

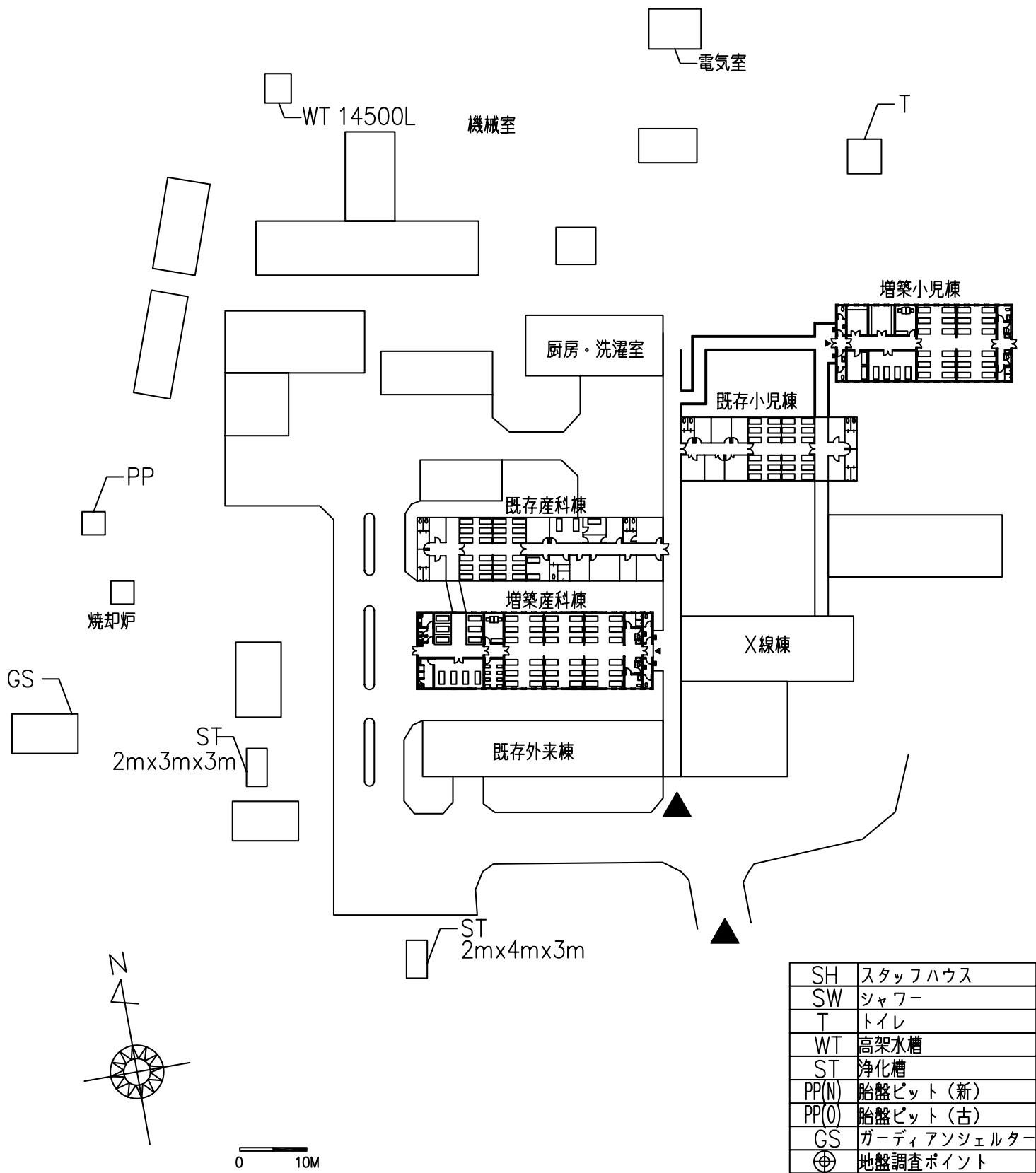

5. ルンピ県病院 配置図

マラウィ国地方保健医療施設改善計画基本設計調査

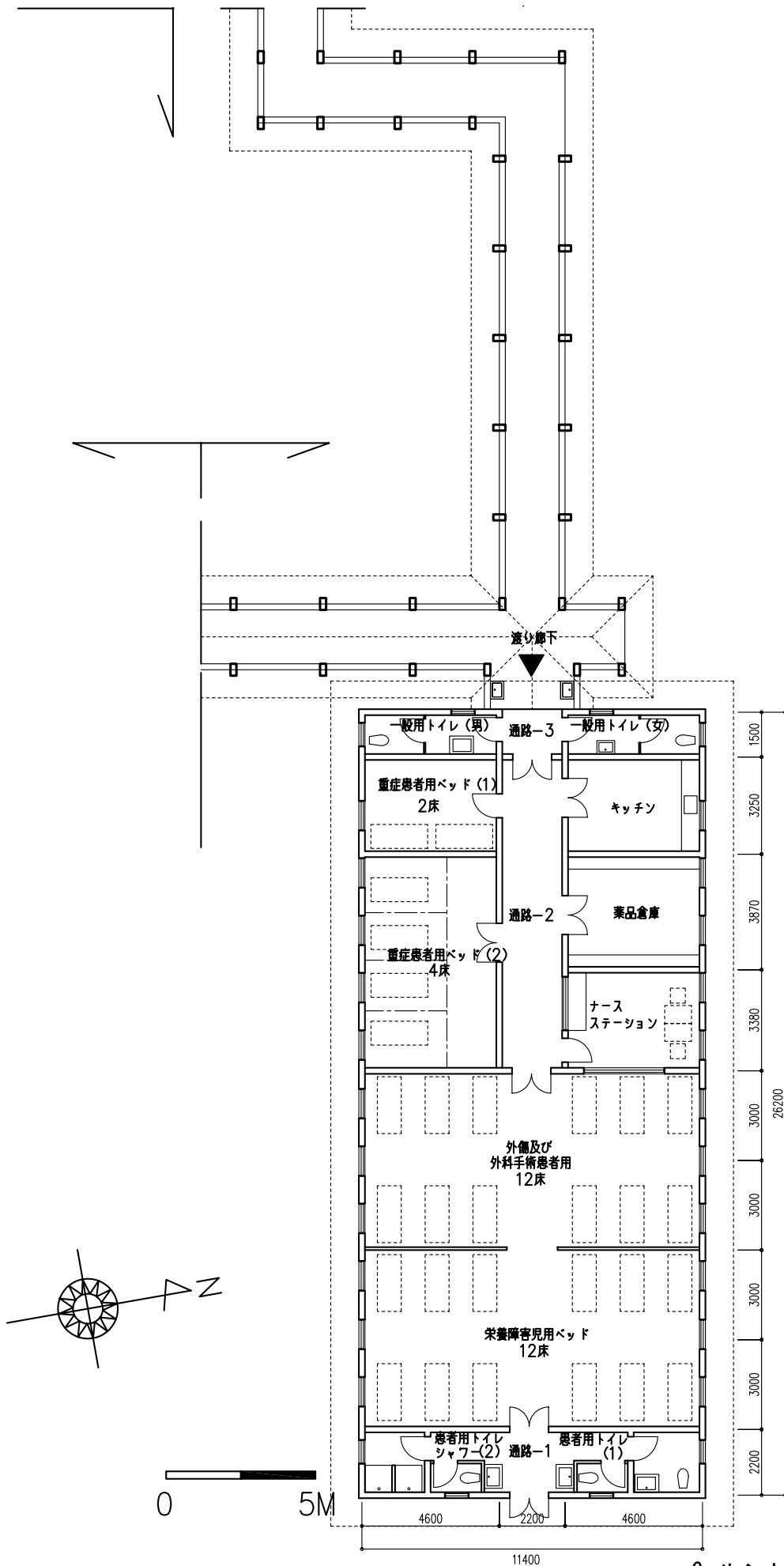

6. ルンピ県病院 小児科病棟平面図

マラウイ国地方保健医療施設改善計画基本設計調査

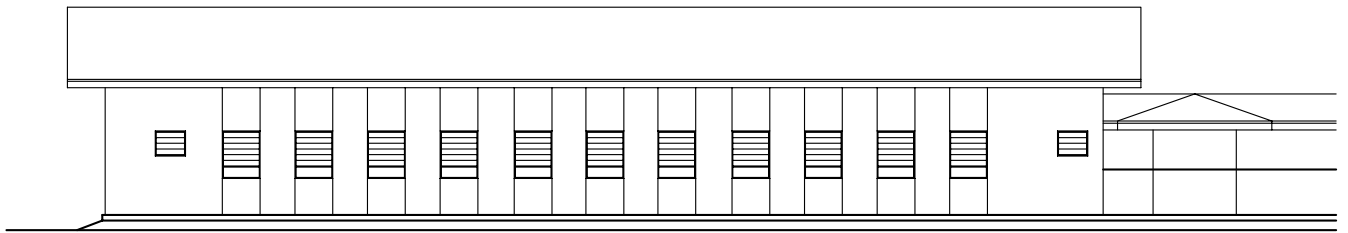

北側立面図

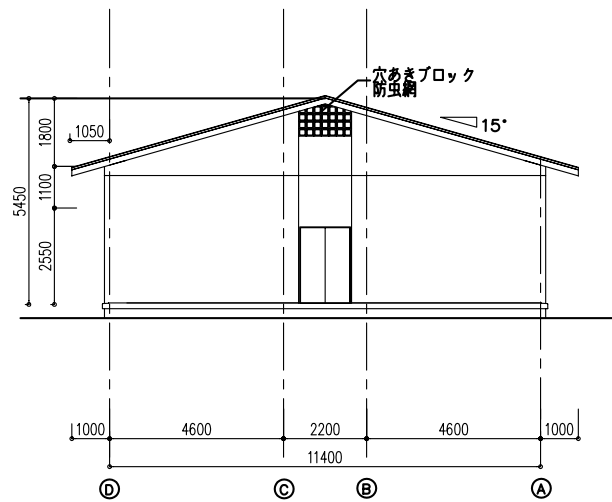

東側立面図

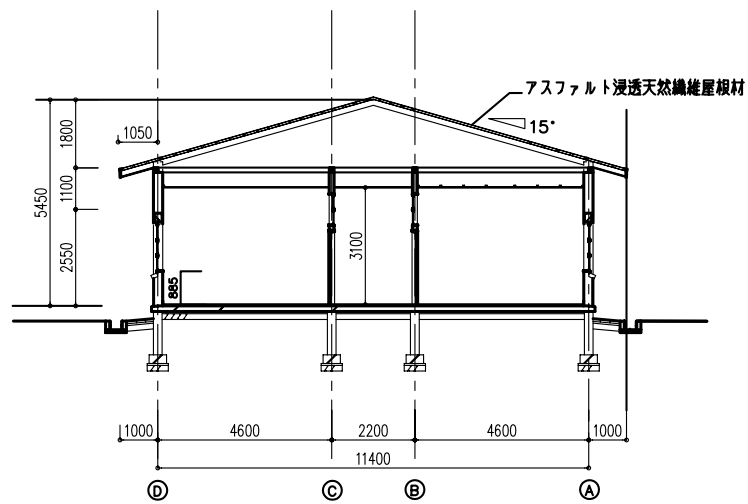

断面図

7. ルンピ県病院 小児科病棟立面図/断面図  
 マラウイ国地方保健医療施設改善計画基本設計調査



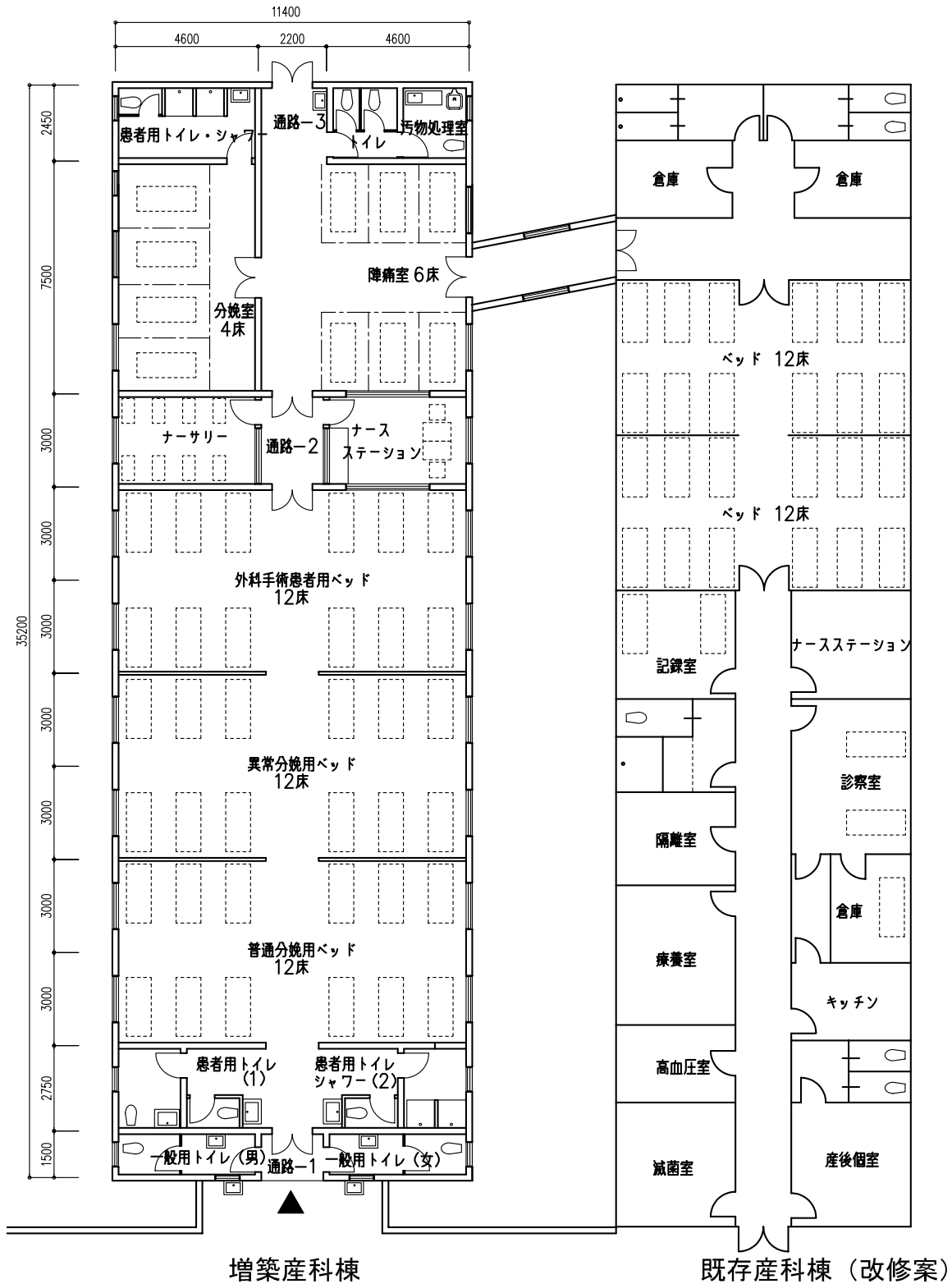
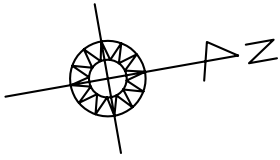

8. ルンピ県病院 産科病棟平面図  
 マラウイ国地方保健医療施設改善計画基本設計調査

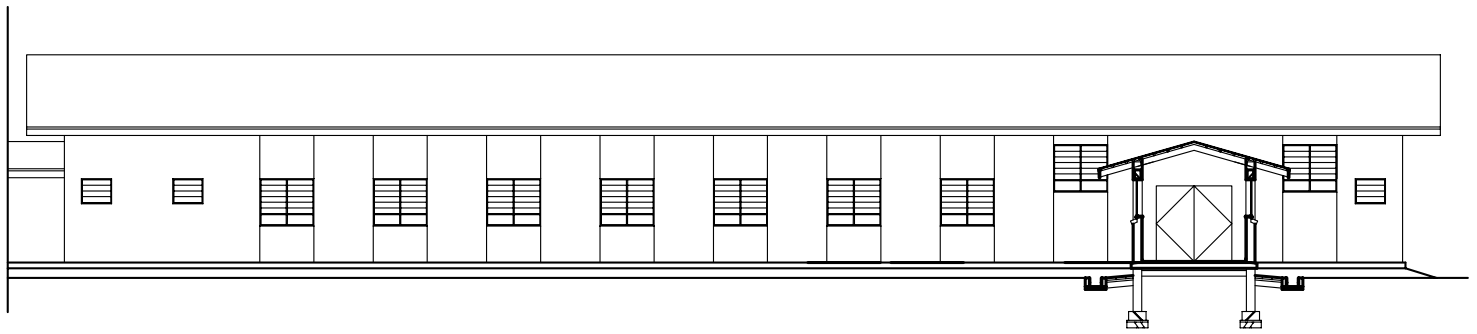

北側立面図

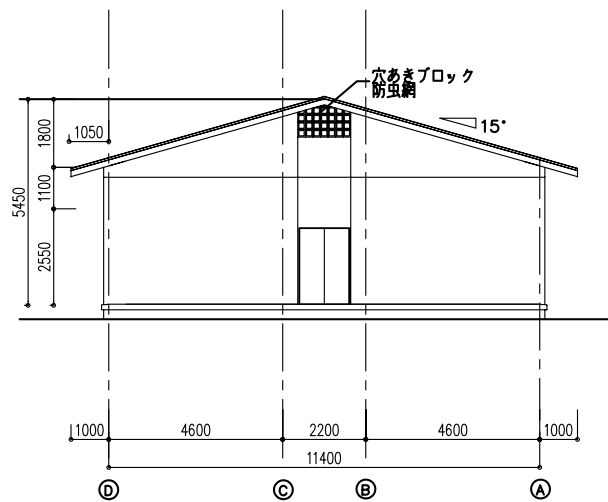

西側立面図

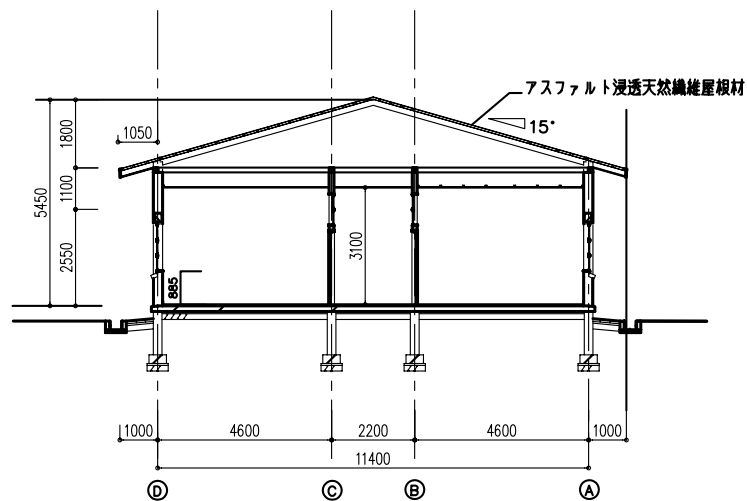

断面図

9. ルンピ県病院 産科病棟立面図/断面図  
 マラウィ国地方保健医療施設改善計画基本設計調査

B	井戸
SH	スタッフハウス
SW	シャワー
T	トイレ
WT	高架水塔
ST	浄化槽
PP(N)	胎盤ビッド(新)
PP(O)	胎盤ビッド(古)
GS	カーティンソケット
⊕	地盤調査ポイント

保健倉による将来工事

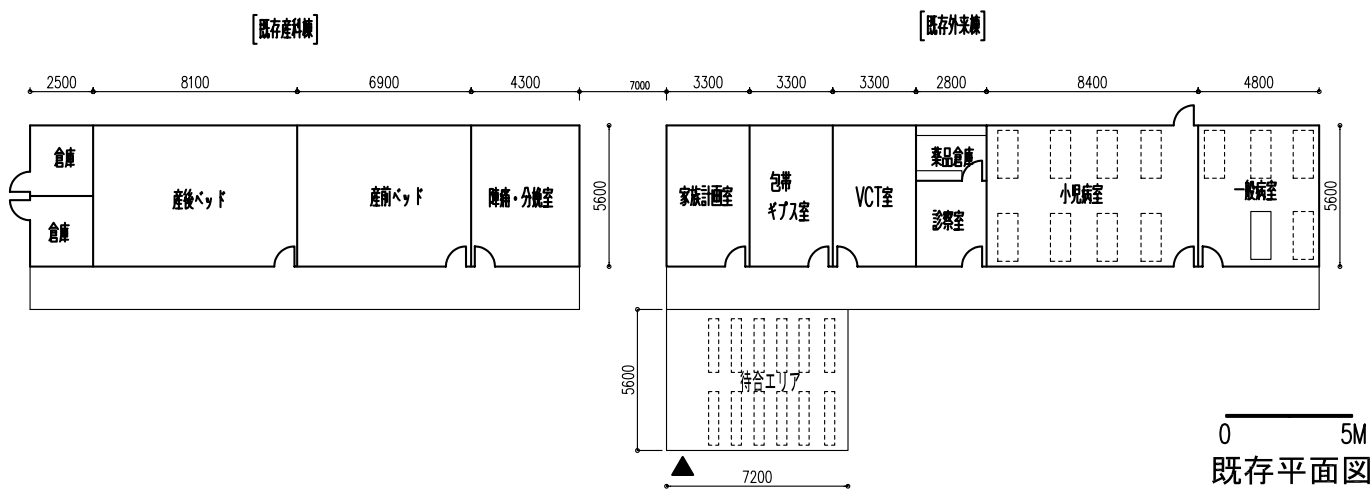
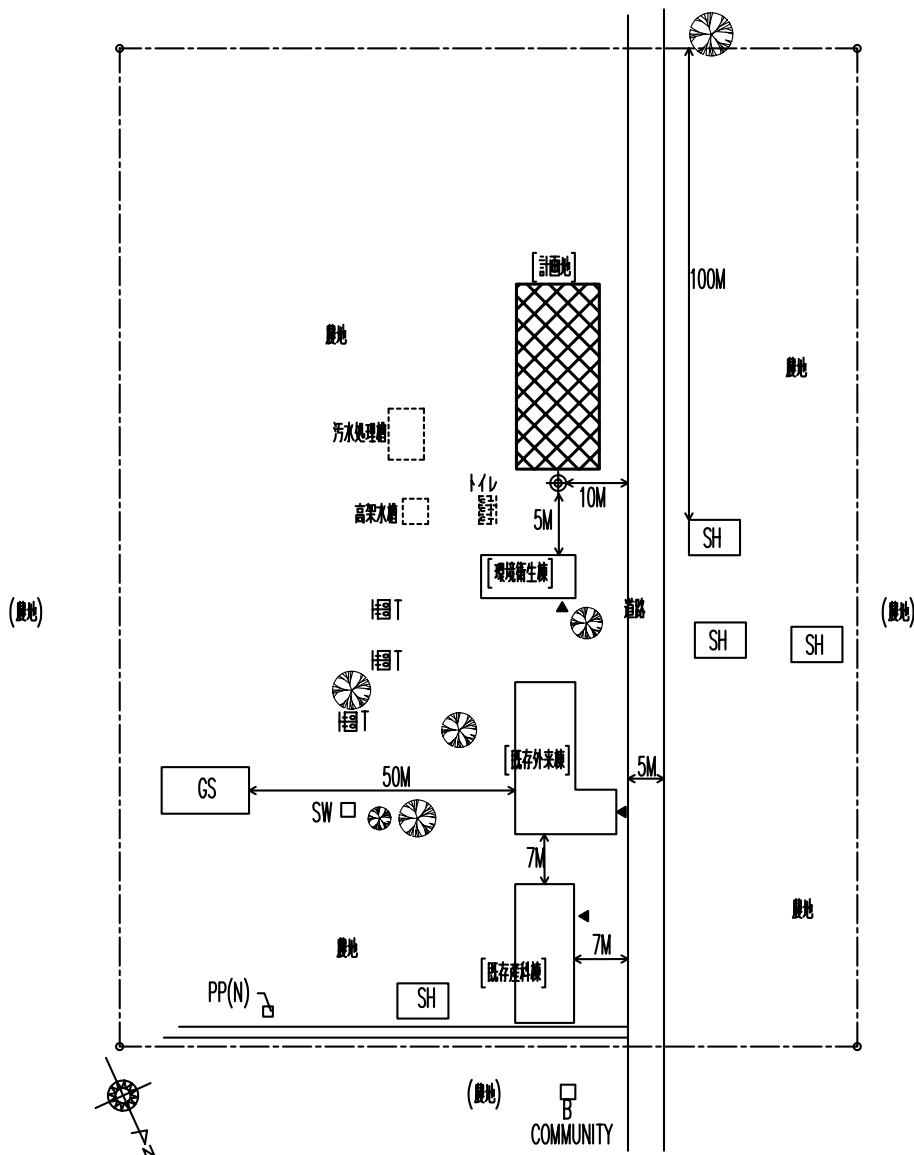

10. RHC-3 カトウォ・ルーラルホスピタル 産科棟  
マラウィ国地方保健医療施設改善計画基本設計調査

B	井戸
SH	スタッフハウス
SW	シャワー
T	トイレ
WT	高架水道
ST	浄化槽
PP(N)	給湯ピット(新)
PP(O)	給湯ピット(古)
GS	ガーディアンジョイント
⊕	地盤調査ポイント

保健省による将来工事

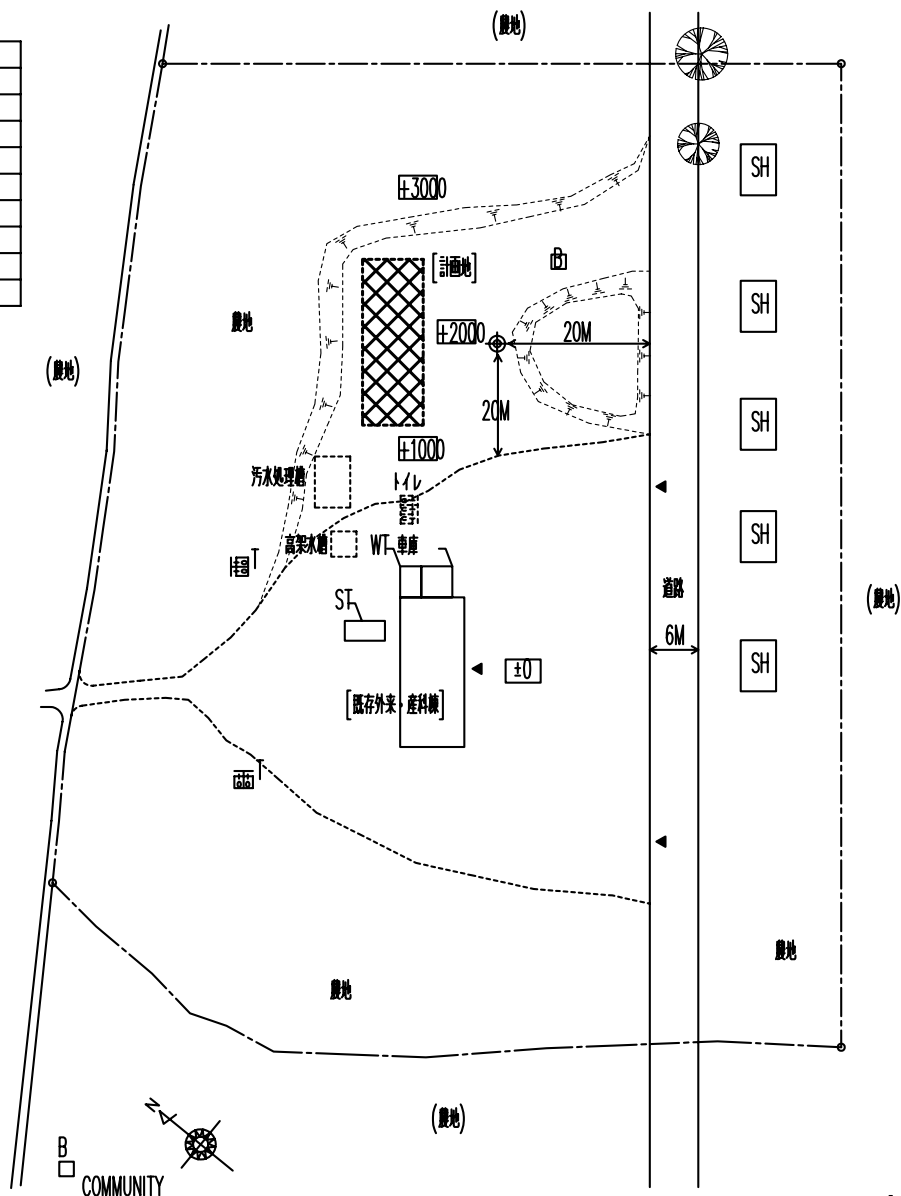

配置図

既存産科棟

既存外来棟

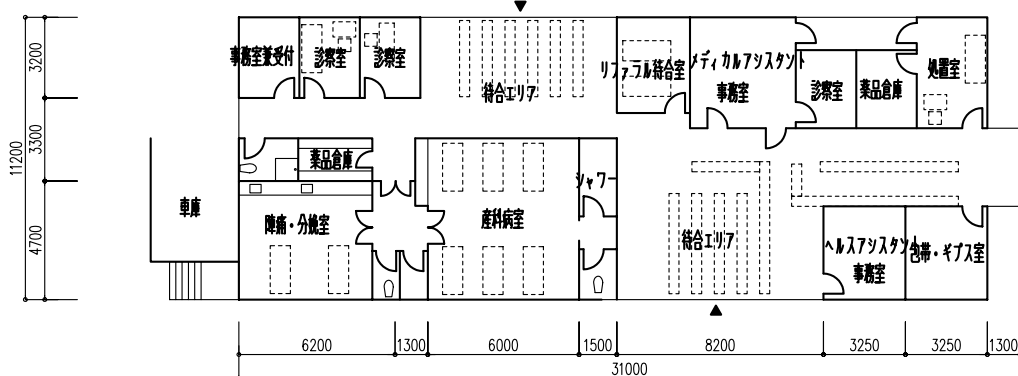

0 5M  
既存平面図

11. RHC-6 ムワジシ・ヘルスセンター 産科棟  
マラウィ国地方保健医療施設改善計画基本設計調査

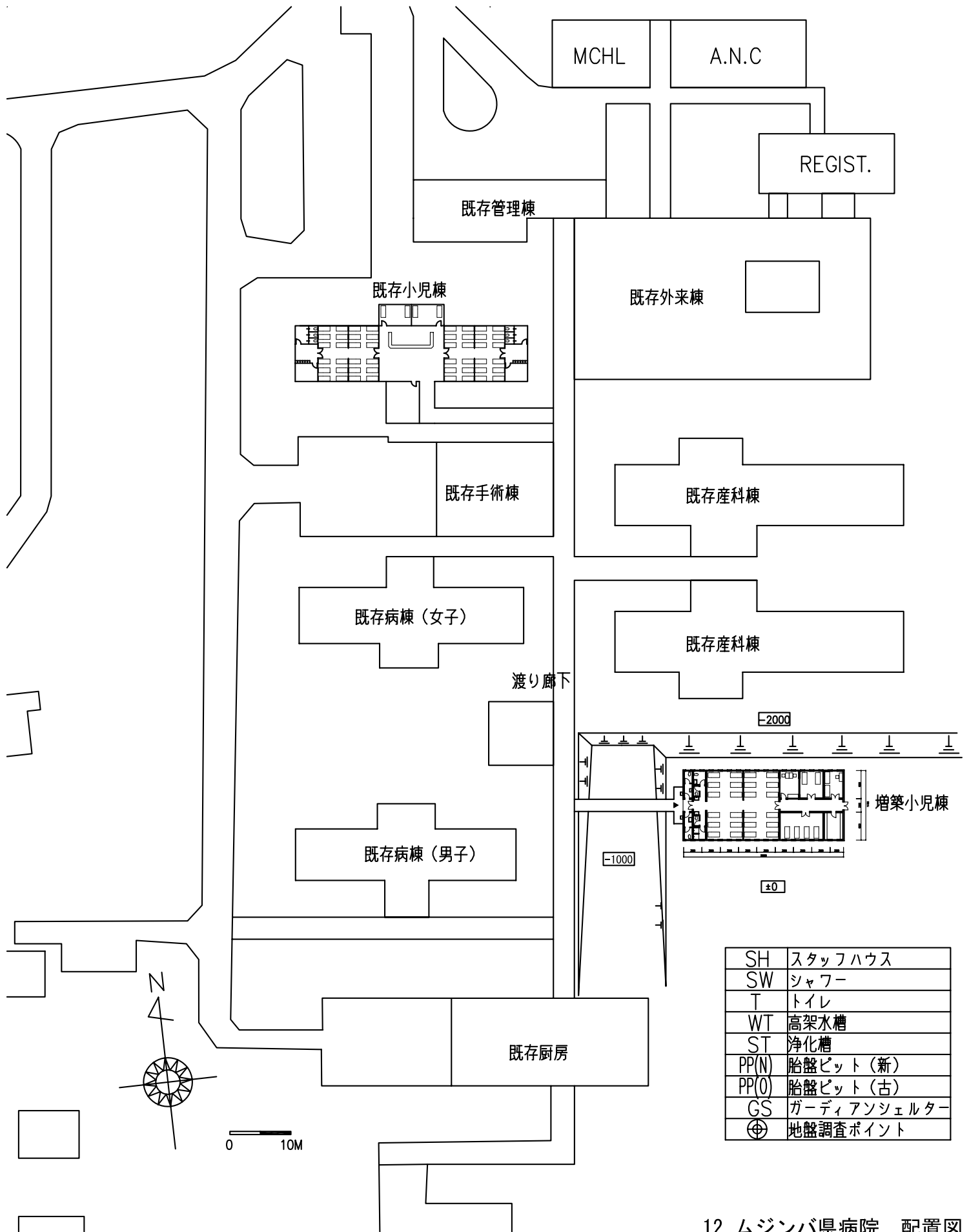

SH	スタッフハウス
SW	シャワー
T	トイレ
WT	高架水槽
ST	浄化槽
PP(N)	胎盤ピット(新)
PP(O)	胎盤ピット(古)
GS	ガードアンシエーター
⊕	地盤調査ポイント

12. ムジンバ県病院 配置図

マラウィ国地方保健医療施設改善計画基本設計調査

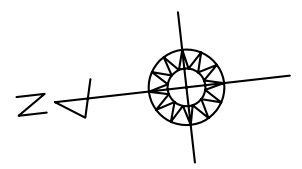
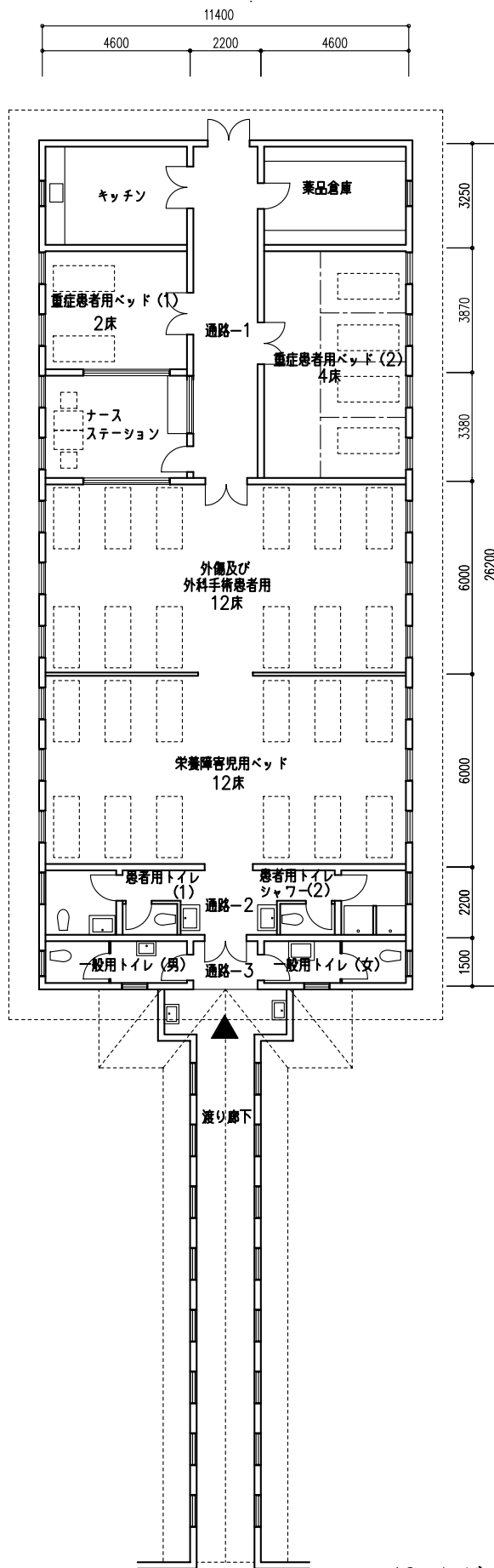

13. ムジンバ県病院 小児科病棟平面図  
 マラウィ国地方保健医療施設改善計画基本設計調査

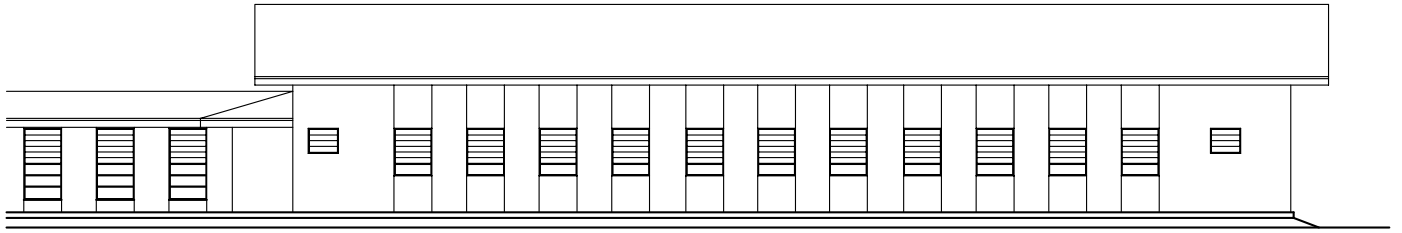

北側立面図

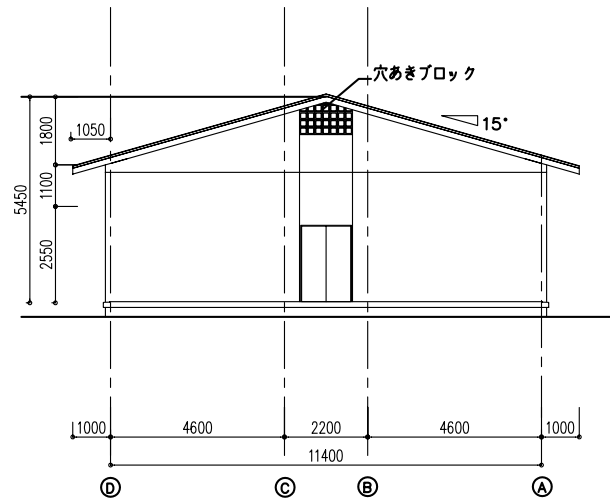

東側立面図

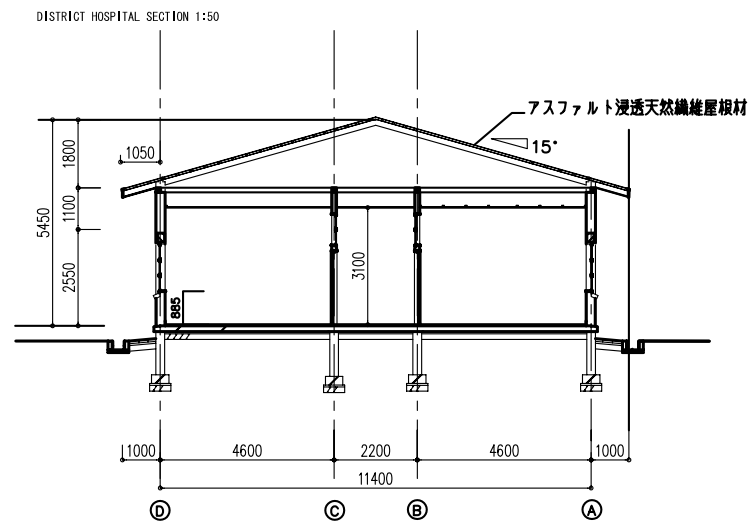

断面図

14. ムジンバ県病院 小児科病棟立面図/断面図  
 マラウィ国地方保健医療施設改善計画基本設計調査

B	井戸
SH	スタッフハウス
SW	シャワー
T	トイレ
WT	高架水塔
ST	浄化槽
PP(N)	胎盤ピット(新)
PP(O)	胎盤ピット(古)
GS	ガーディアンツェルター
⊕	地盤調査ポイント

保健省による将来工事

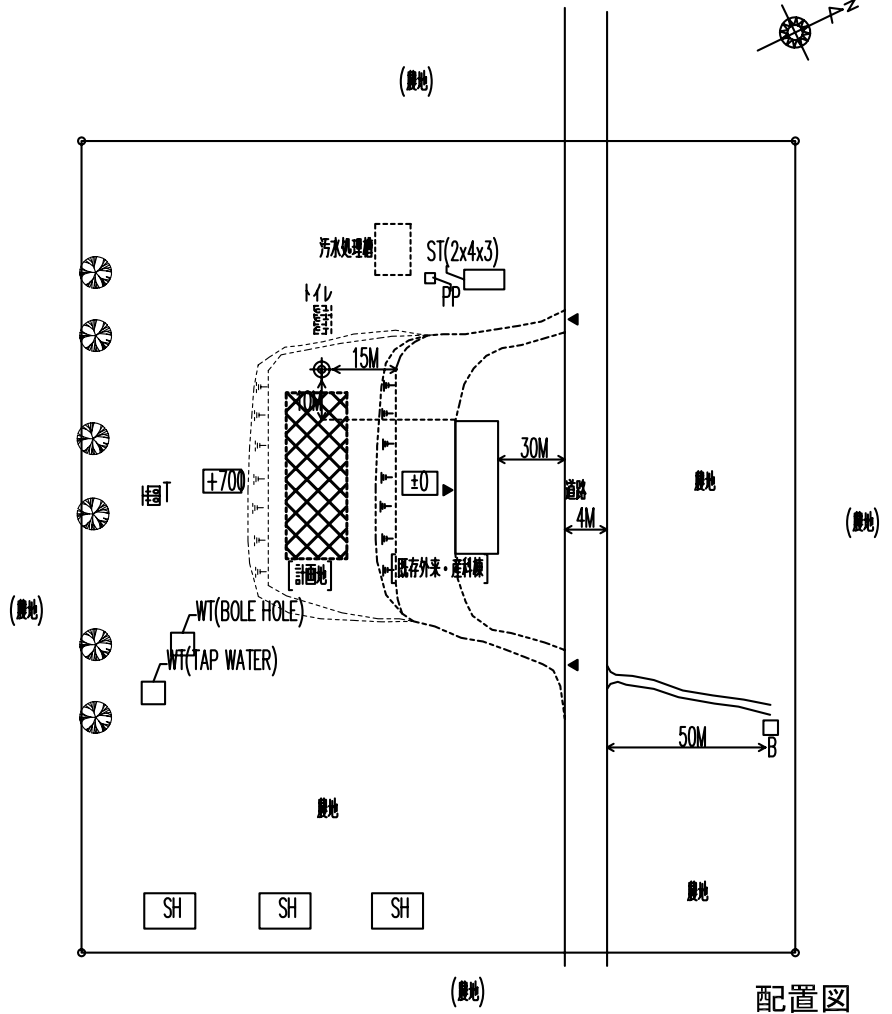

配置図

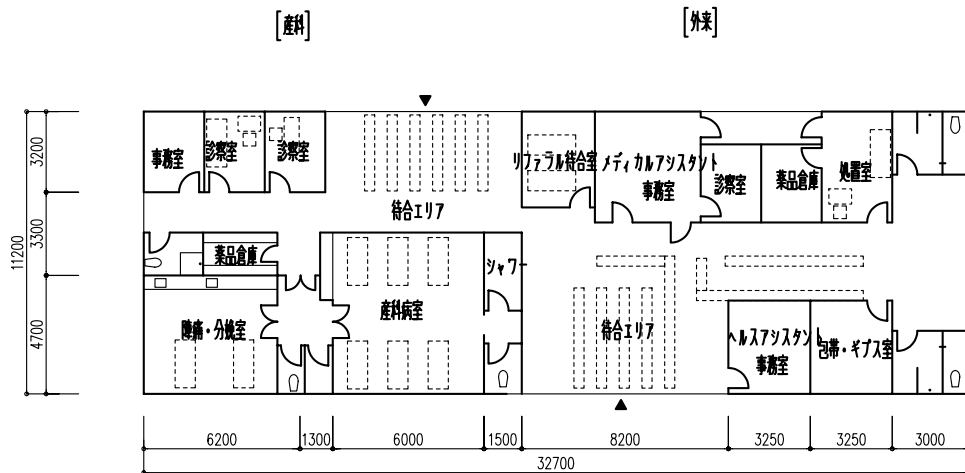

0 5M

既存平面図

15. MHC-4 エンフェニ・ヘルスセンター 産科棟  
マラウィ国地方保健医療施設改善計画基本設計調査



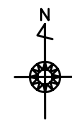

B	井戸
SH	スタッフハウス
SW	シャワー
T	トイレ
WT	高架水塔
ST	浄化槽
PP(N)	胎盤ピット(新)
PP(O)	胎盤ピット(古)
GS	ガーディアンシェルター
⊕	地盤調査ポイント

保健倉による将来工事

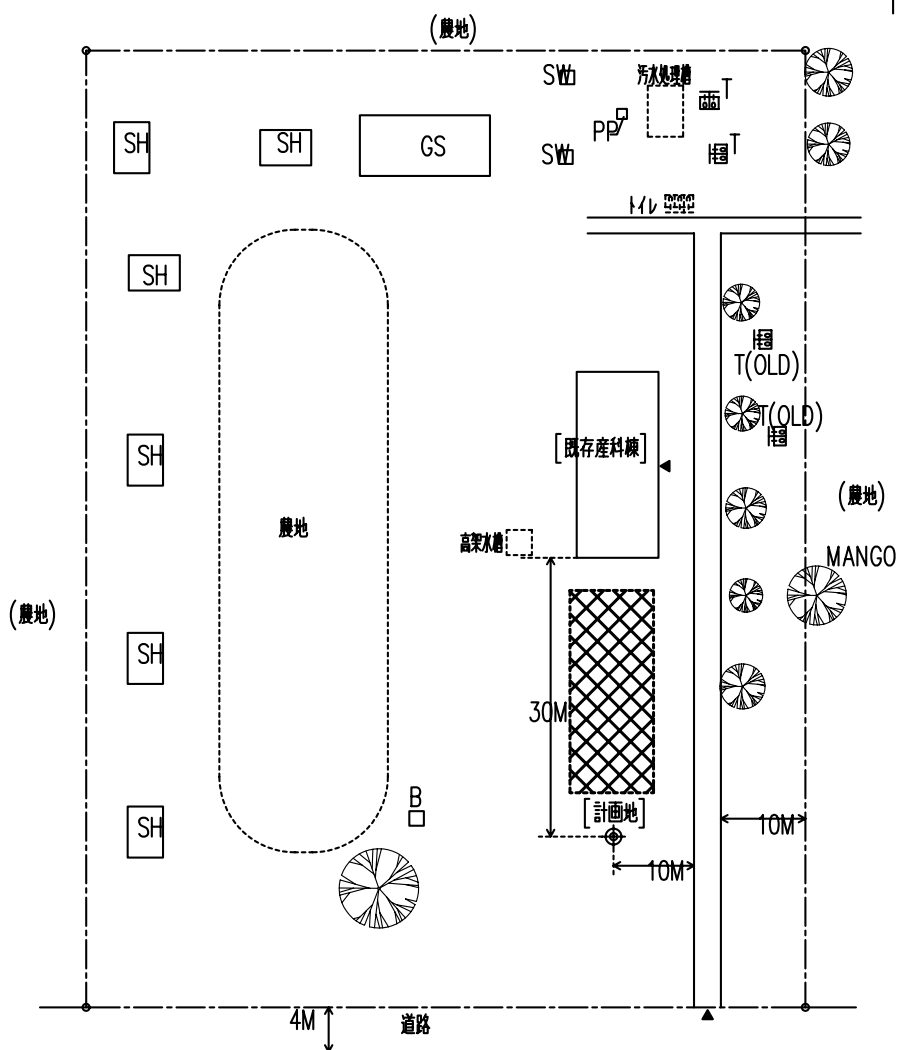

配置図

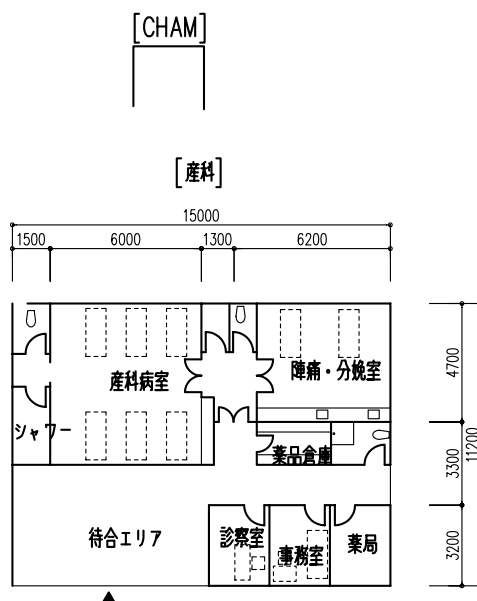

0 5M

既存平面図

16. MHC-6 エンディンデニ・ヘルスセンター 外来棟  
マラウィ国地方保健医療施設改善計画基本設計調査



B	井戸
SH	スタッフハウス
SW	シャワー
T	トイレ
WT	高架水塔
ST	浄化槽
PP(N)	胎盤ピット(新)
PP(O)	胎盤ピット(古)
GS	ガーディアンツェルター
⊕	地盤調査ポイント

保健倉による将来工事

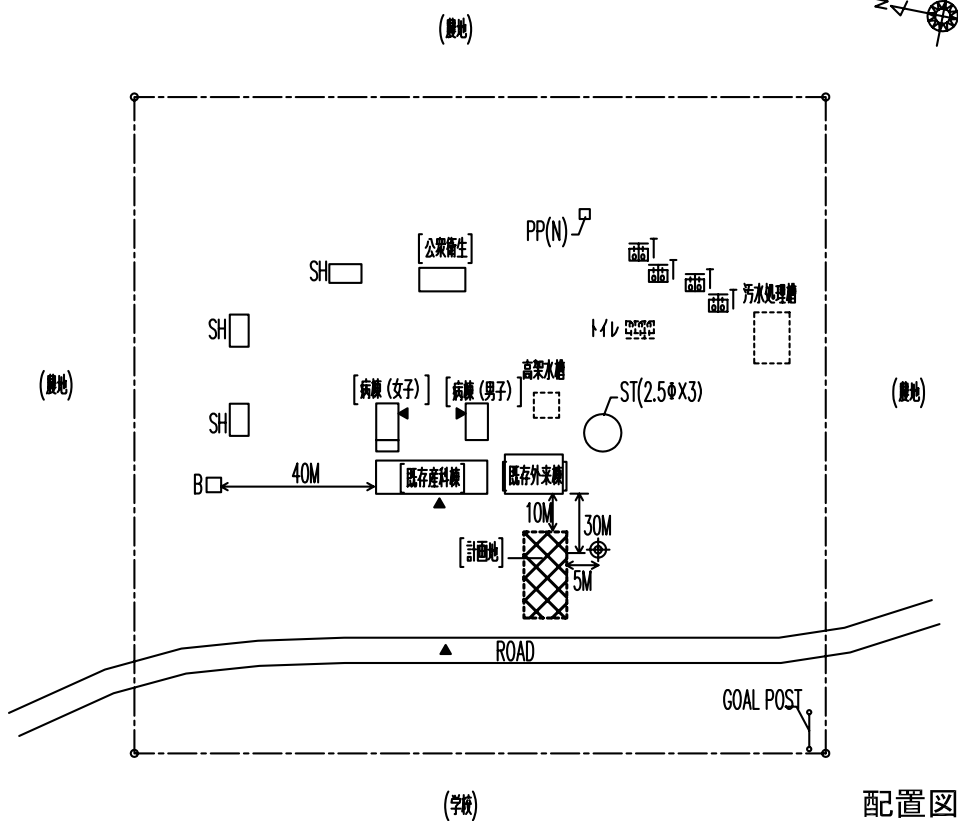

配置図

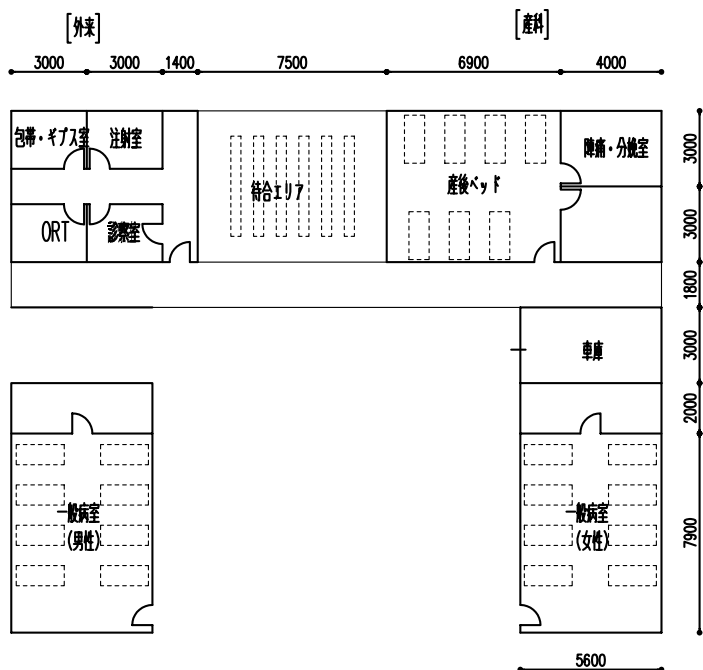
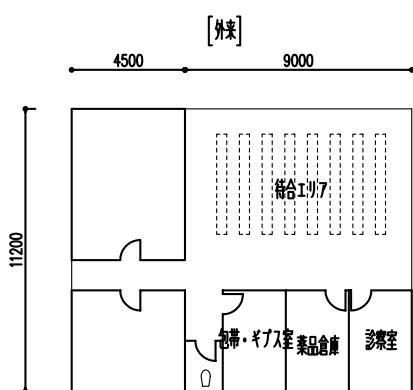

0 5M

既存平面図

17. MHC-9 エウティニ・ヘルスセンター 産科棟  
マラウイ国地方保健医療施設改善計画基本設計調査

B	井戸
SH	スタッフハウス
SW	シャワー
T	トイレ
WT	高架水槽
ST	浄化槽
PP(N)	胎盤ピット(新)
PP(O)	胎盤ピット(古)
GS	ガーディアンシェルター
⊕	地盤調査ポイント

保健省による将来工事

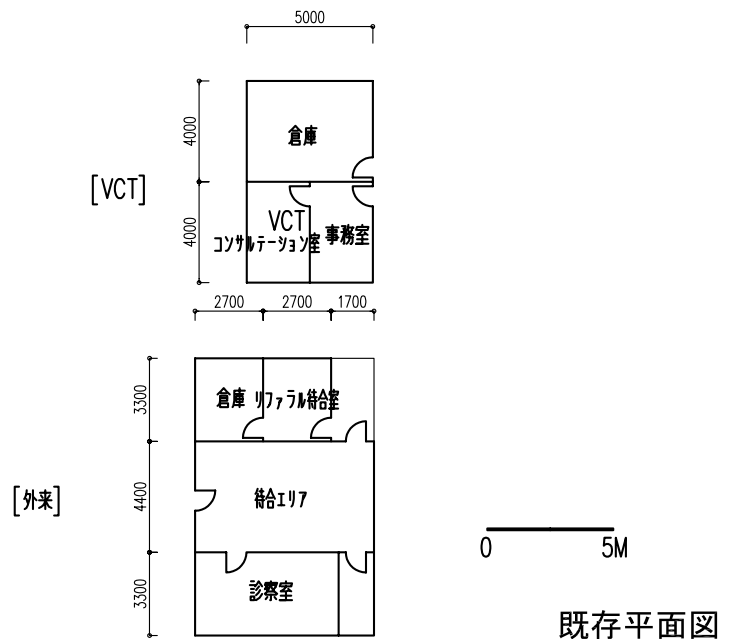
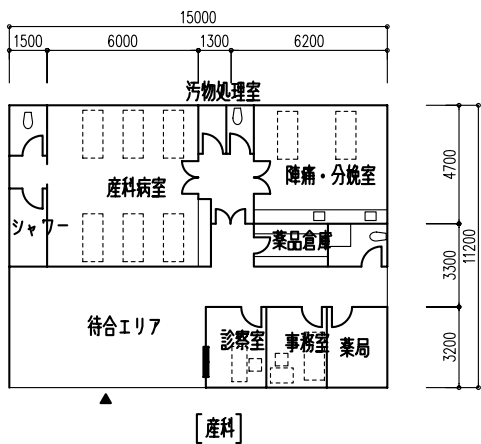
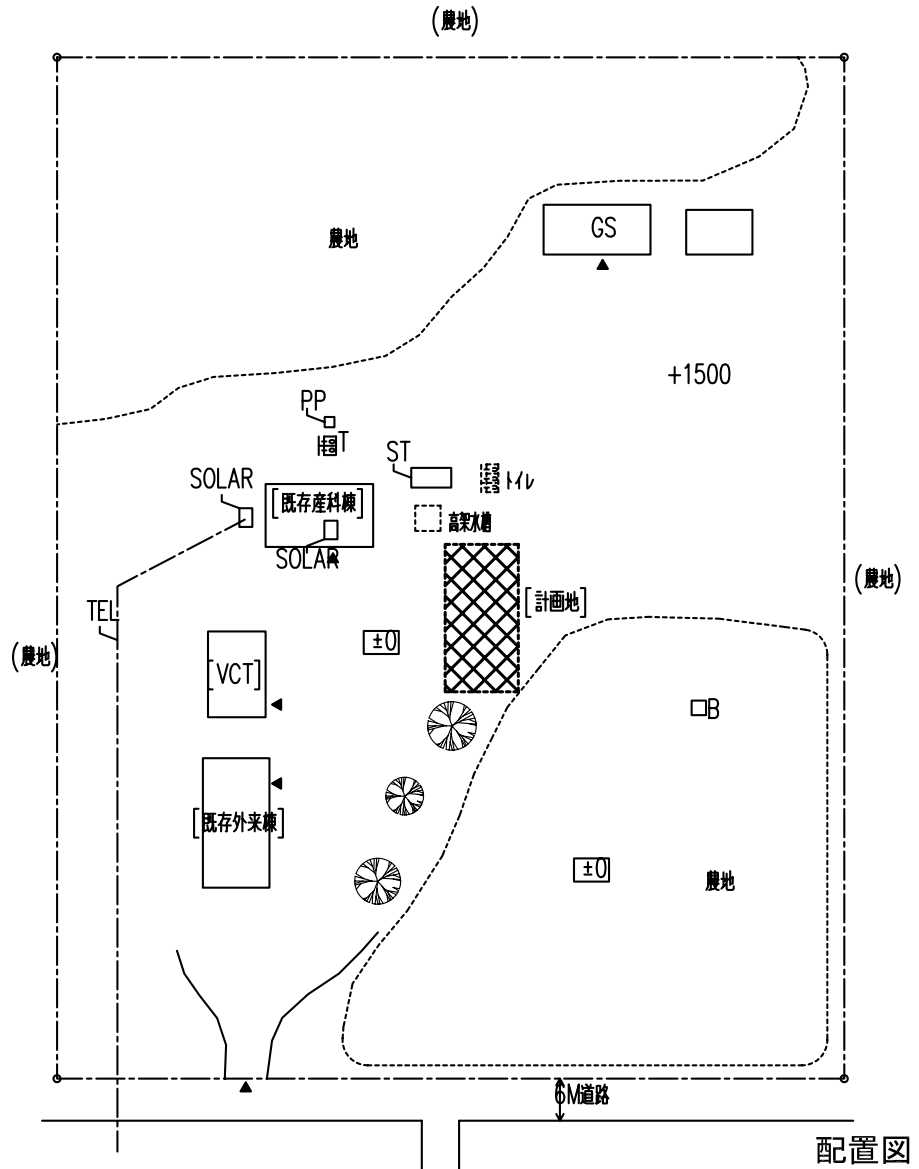
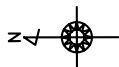

18. MHC-12 カフクレ・ヘルスセンター 外来棟  
マラウィ国地方保健医療施設改善計画基本設計調査

B	井戸
SH	スタッフハウス
SW	シャワー
T	トイレ
WT	高架水槽
ST	浄化槽
PP(N)	胎盤ピット(新)
PP(O)	胎盤ピット(古)
GS	ガーディアンシェルター
⊕	地盤調査ポイント

--- 保蔵省による将来工事

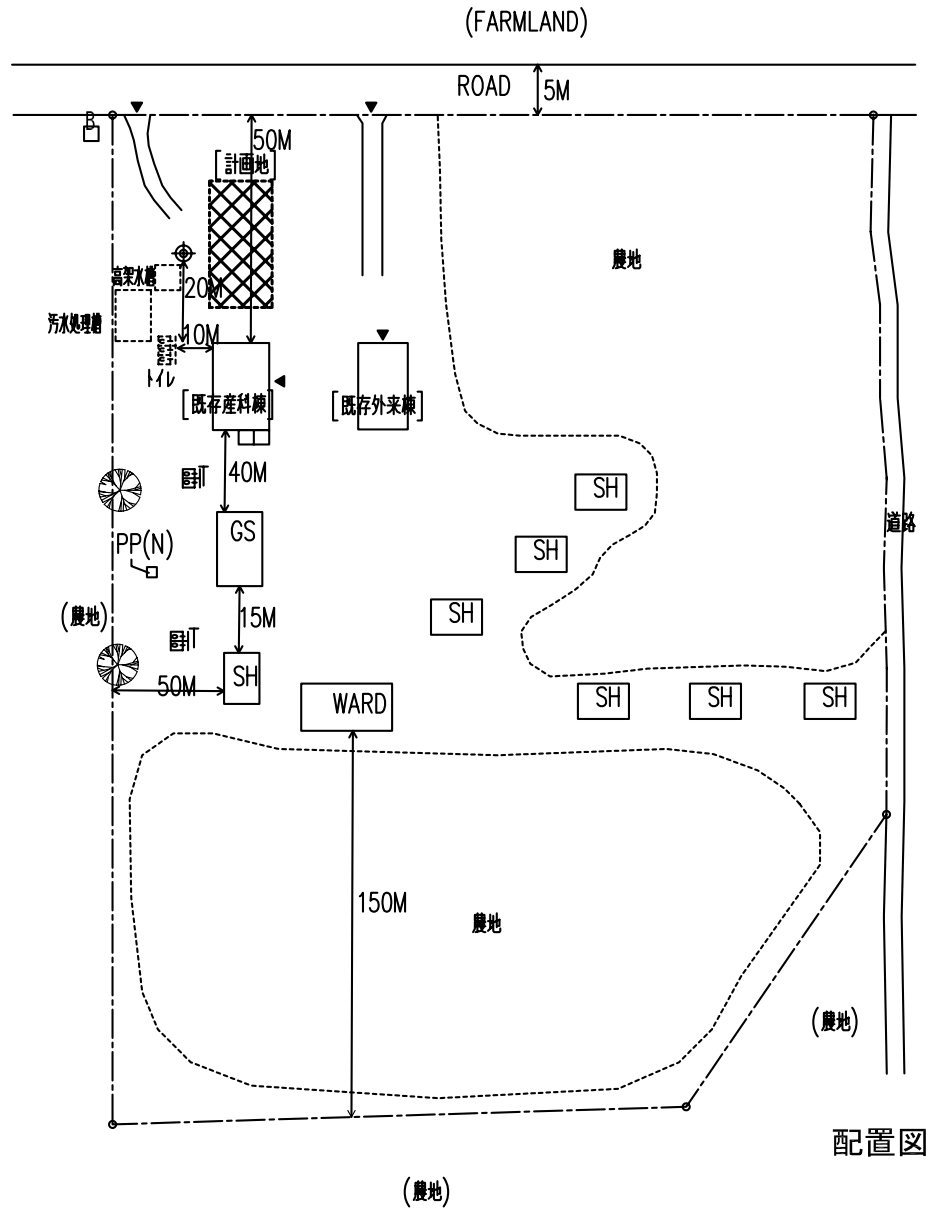
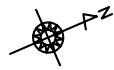

配置図

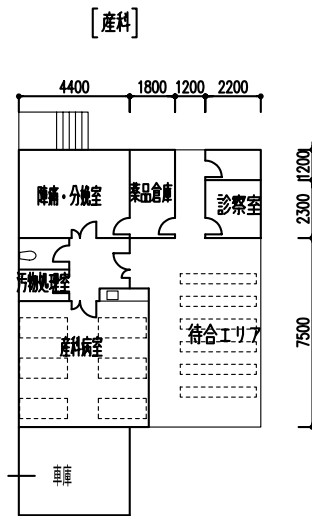
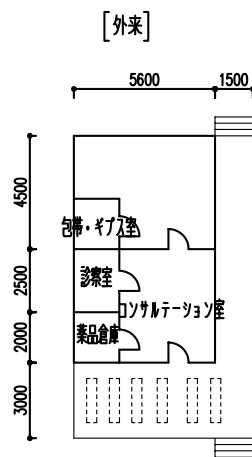

0 5M

既存平面図

19. KHC-1 チュル・ヘルスセンター 外来棟  
マラウィ国地方保健医療施設改善計画基本設計調査

B	井戸
SH	スタッフハウス
SW	シャワー
T	トイレ
WT	高架水塔
ST	浄化槽
PP(N)	胎盤ピット(新)
PP(O)	胎盤ピット(古)
GS	ガーディアンソサエリター
⊕	地盤調査ポイント

⊕ 保健省による将来工事

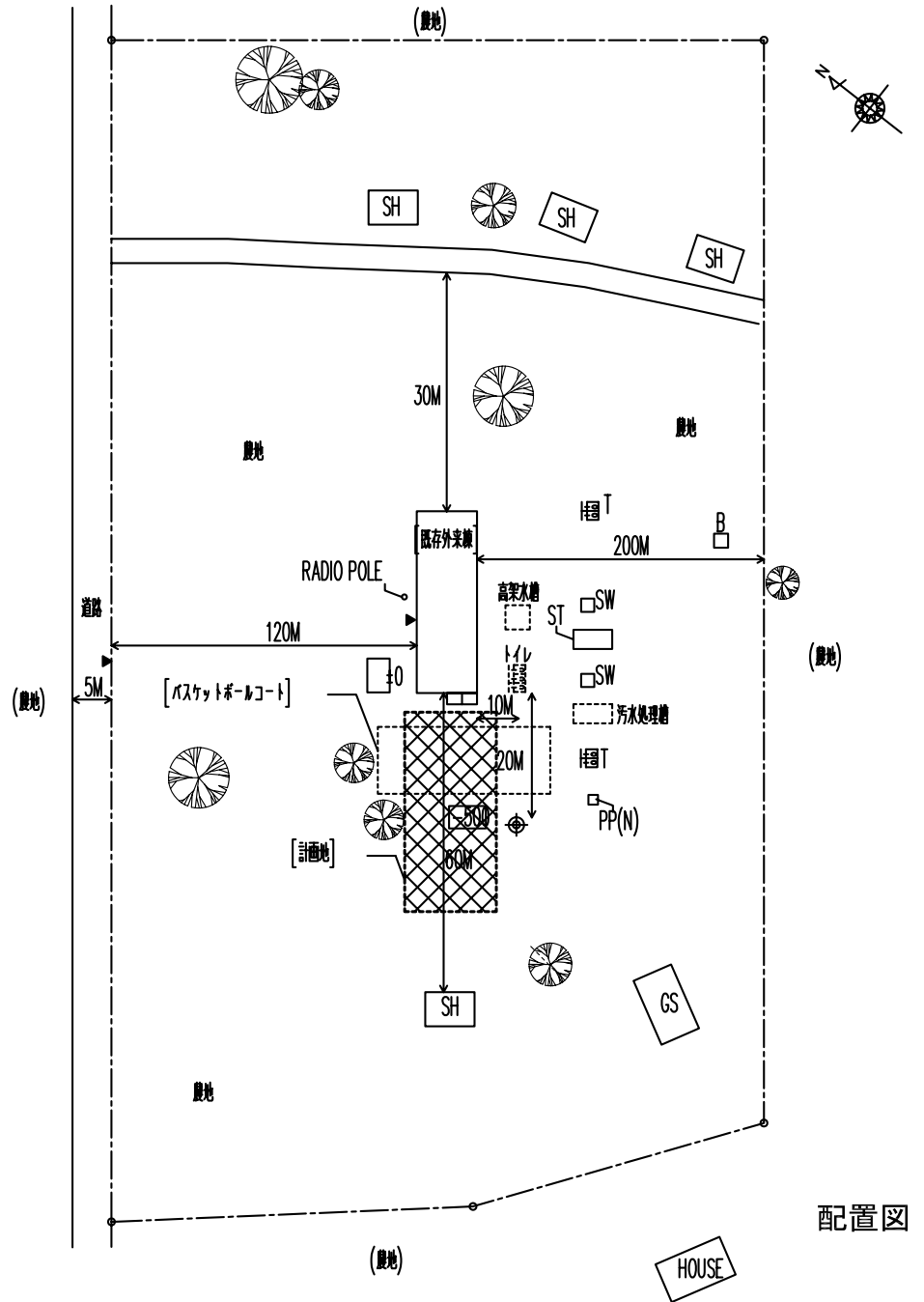

配置図

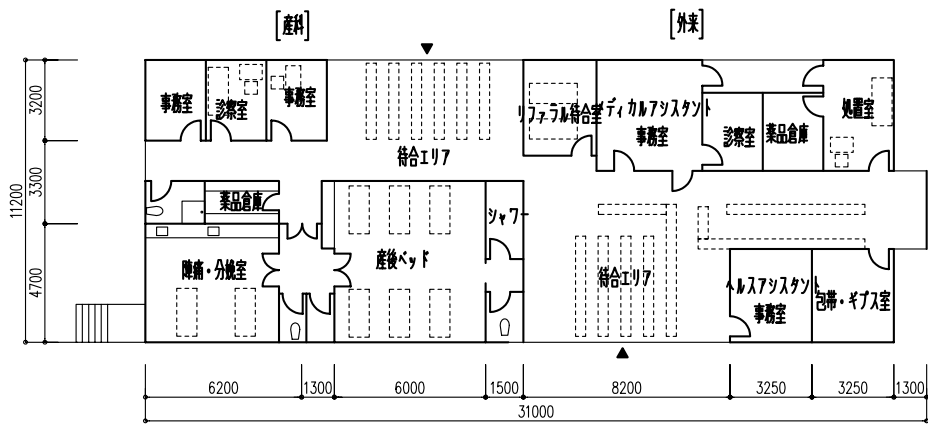

0 5M  
既存平面図

20. KHC-3 カペラ・ヘルスセンター 産科棟  
マラウィ国地方保健医療施設改善計画基本設計調査

B	井戸
SH	スタッフハウス
SW	シャワー
T	トイレ
WT	高架水槽
ST	浄化槽
PP(N)	胎盤ピット(新)
PP(O)	胎盤ピット(古)
GS	ガードアンシエーター
⊕	地盤調査ポイント

⊕ 保健省による将来工事

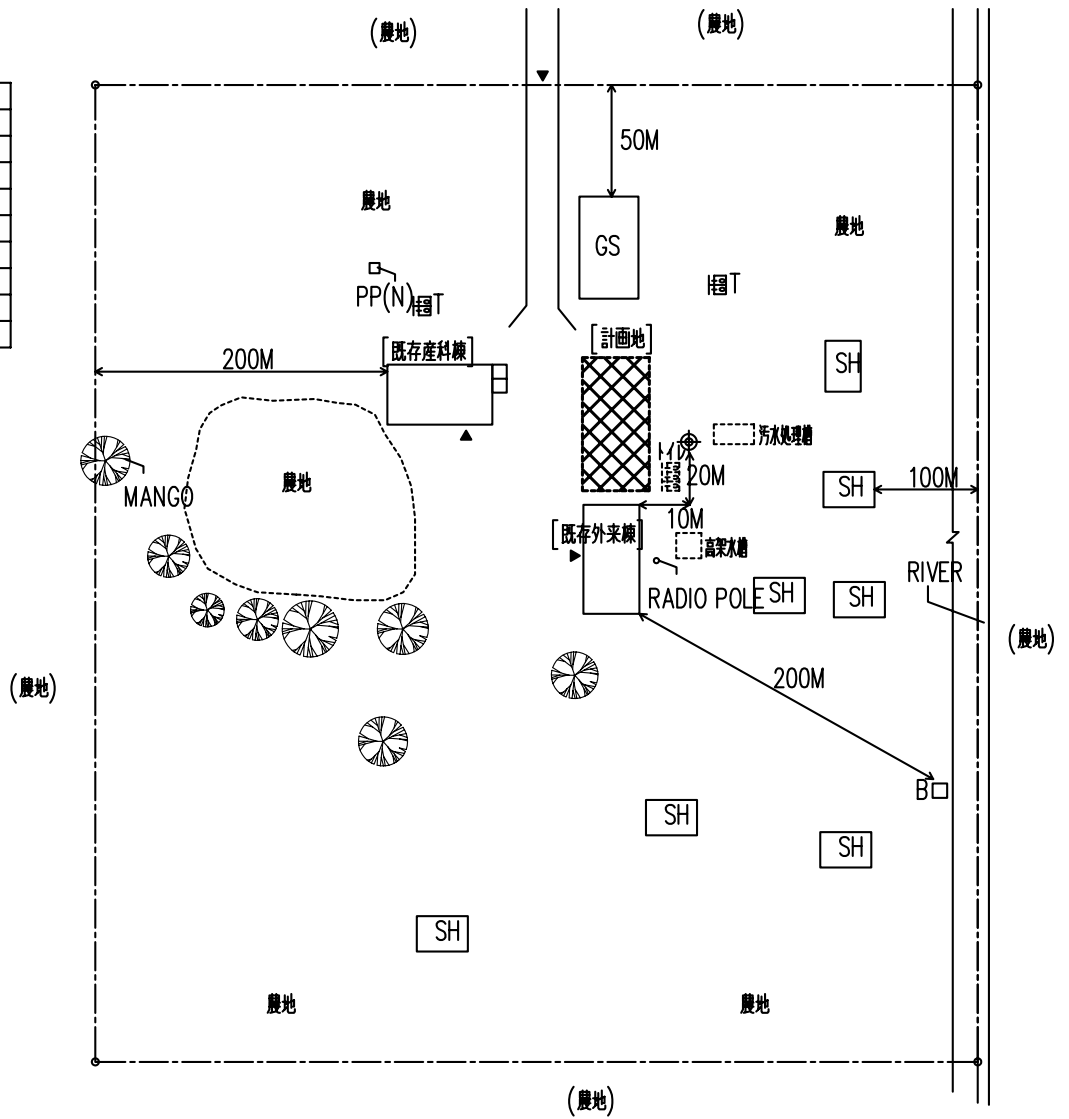

[外来]

[産科]

配置図

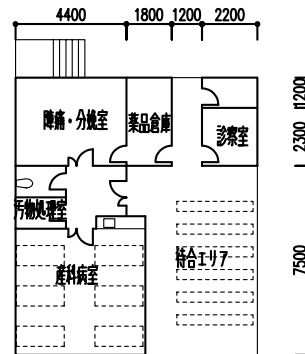
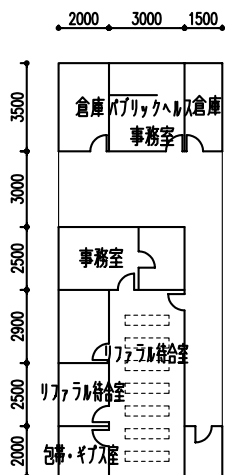

0 5M

既存平面図

21. KHC-8 シミュレンバ・ヘルスセンター 外来棟  
マラウィ国地方保健医療施設改善計画基本設計調査

B	井戸
SH	スタッフハウス
SW	シャワー
T	トイレ
WT	高架水塔
ST	浄化槽
PP(N)	産後ベッド(新)
PP(O)	産後ベッド(古)
CS	ガーディアンソニレーター
⊕	地盤調査ポイント



⊖ 保健省による将来工事

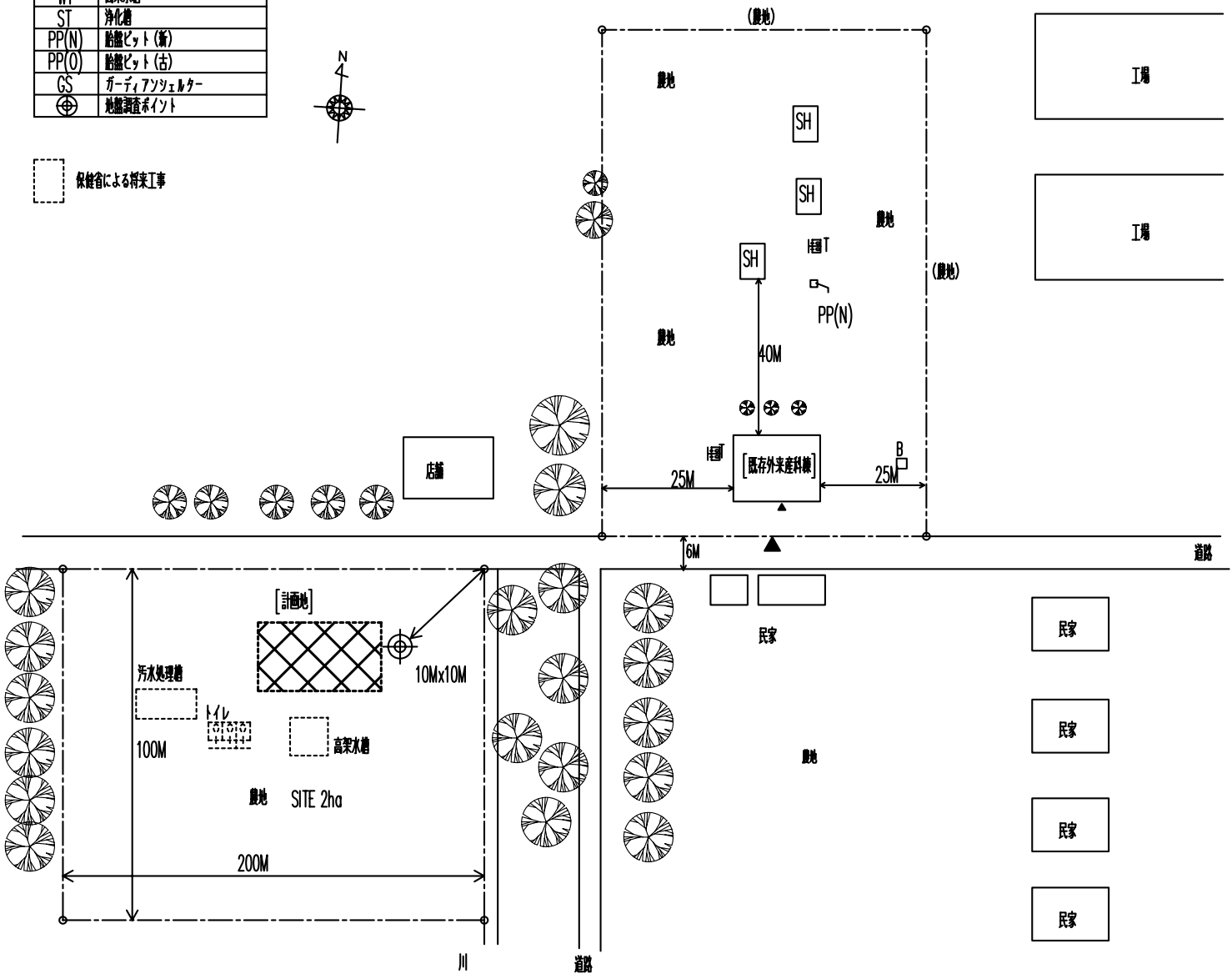

配置図

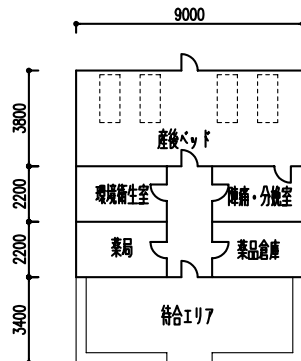

既存平面図

B	井戸
SH	スタッフハウス
SW	シャワー
T	トイレ
WT	高架水塔
ST	浄化槽
PP(N)	貯留ピット(新)
PP(O)	貯留ピット(古)
GS	ガーディアンツェルケー
⊕	地盤調査ポイント

保健倉による将来工事

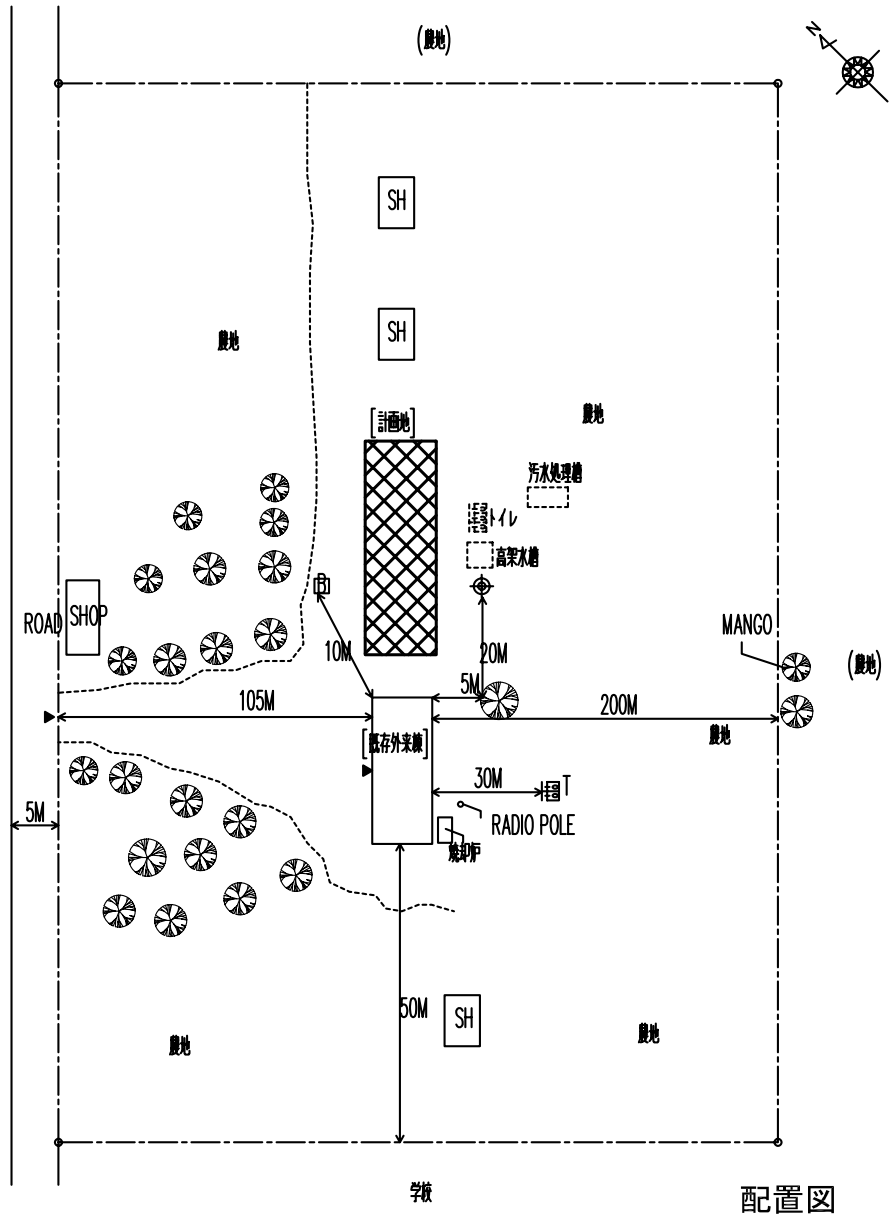

[外装]

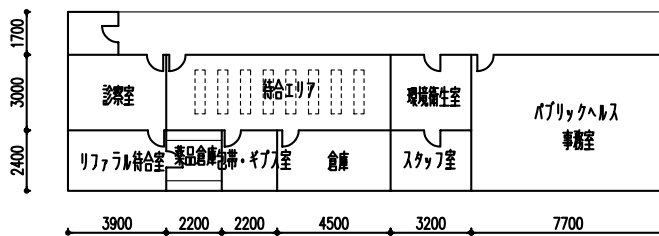

23. KHC-11 チャムワムビ・ヘルスセンター 産科棟  
マラウィ国地方保健医療施設改善計画基本設計調査



B	井戸
SH	スタッフハウス
SW	シャワー
T	トイレ
WT	高架水塔
ST	浄化槽
PP(N)	胎盤ピット(新)
PP(O)	胎盤ピット(古)
GS	ガーディアンシェルター
⊕	地盤調査ポイント

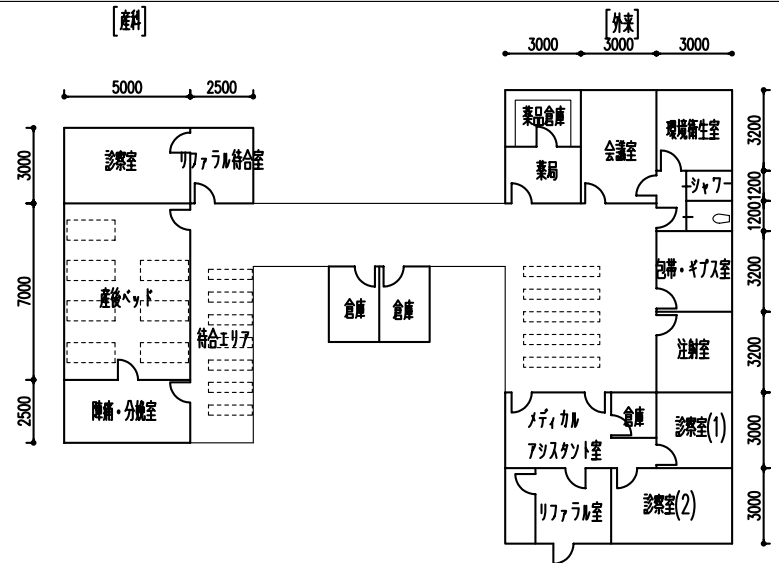
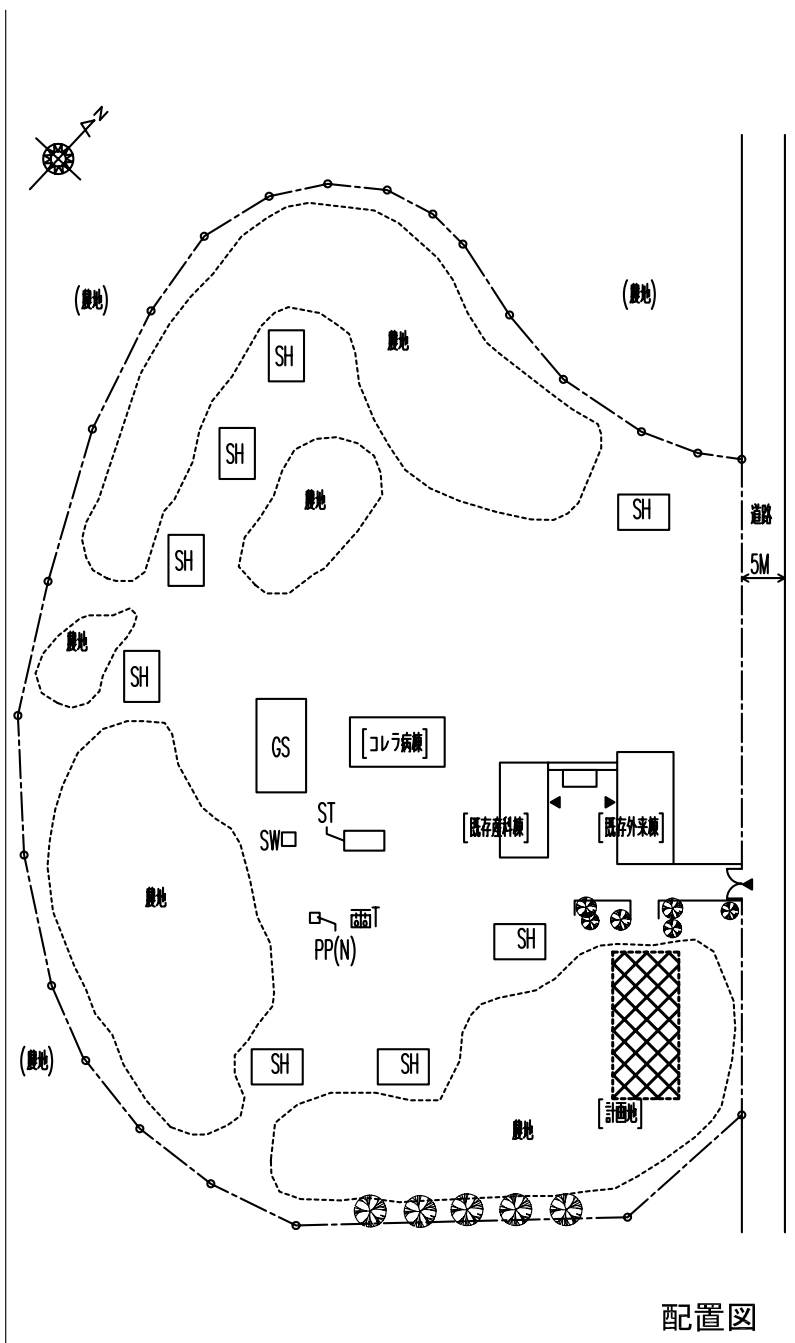
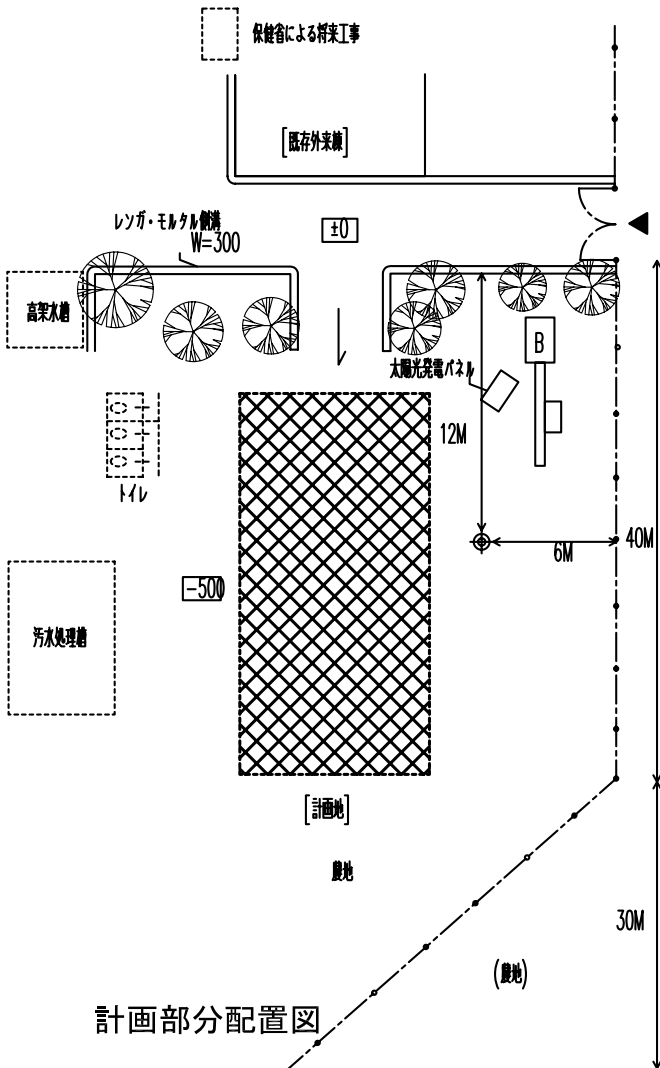

24. LHC-1 チワムバ・ヘルスセンター 外来棟  
マラウィ国地方保健医療施設改善計画基本設計調査

B	井戸
SH	スタッフハウス
SW	シャワー
T	トイレ
WT	高架水塔
ST	浄化槽
PP(N)	給水ピット(新)
PP(O)	給水ピット(古)
GS	ガーディアンシールド
⊕	地盤調査ポイント

保健省による将来工事

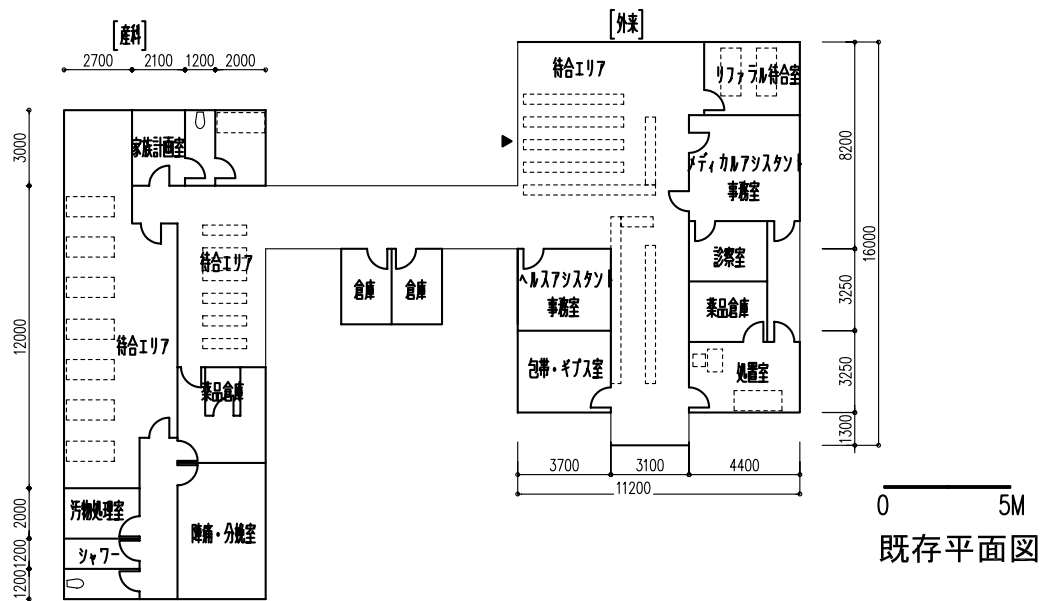
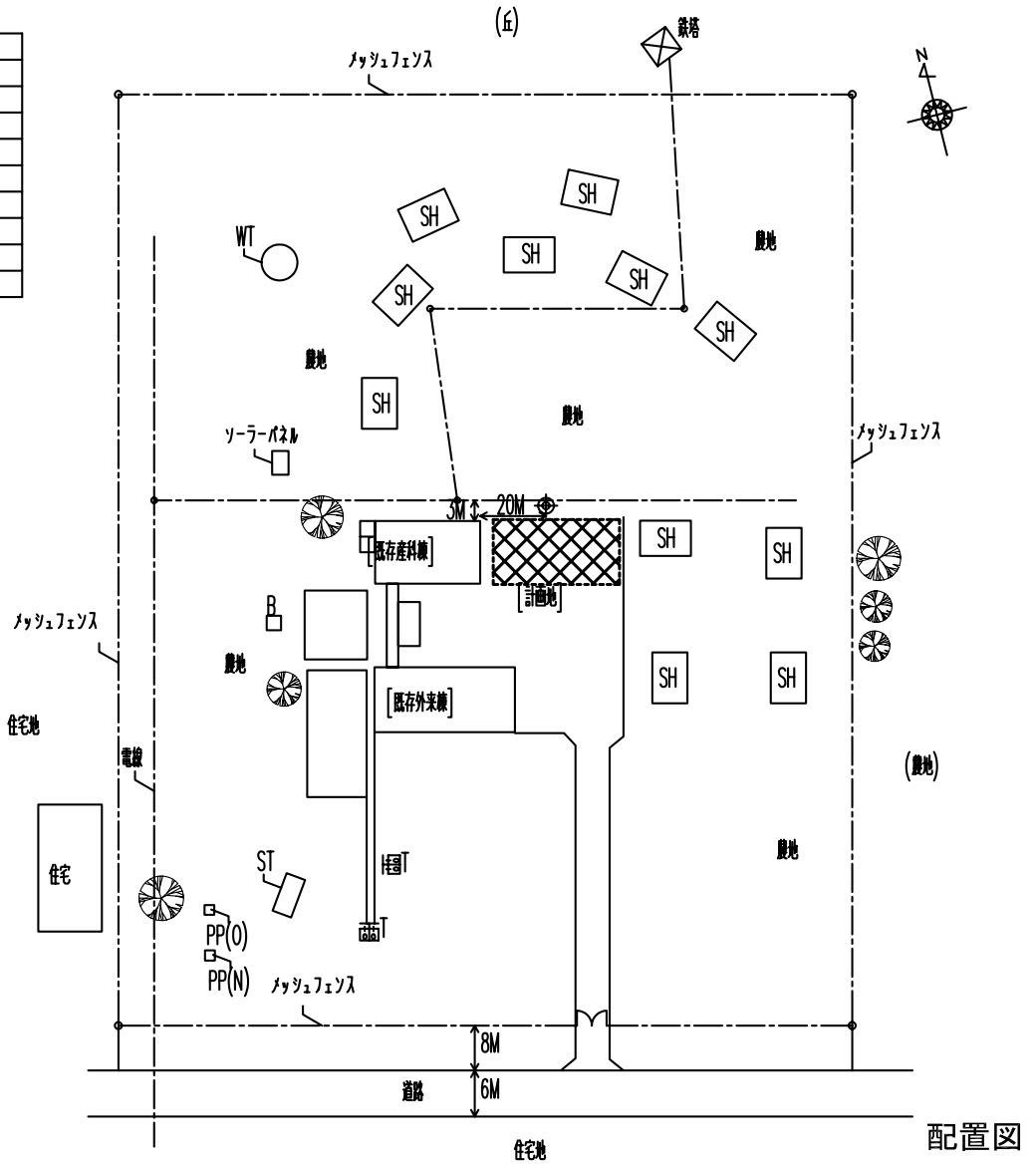

25. LHC-2 ムテンセラ・ヘルスセンター 産科棟  
 マラウィ国地方保健医療施設改善計画基本設計調査

B	井戸
SH	スタッフハウス
SW	シャワー
T	トイレ
WT	高架水塔
ST	浄化槽
PP(N)	胎盤ベッド(新)
PP(O)	胎盤ベッド(古)
GS	ガーディアンシェルター
⊕	地盤調査ポイント

保健省による採案工事

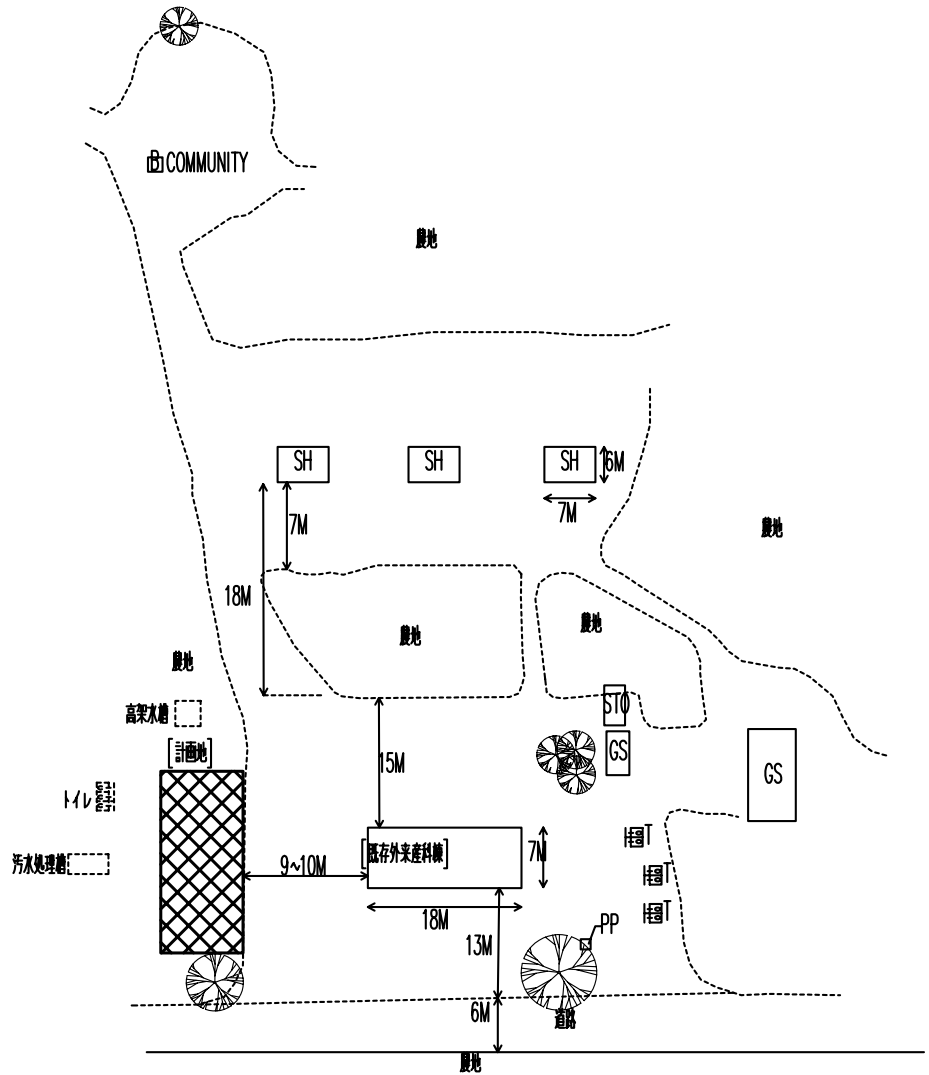

配置図

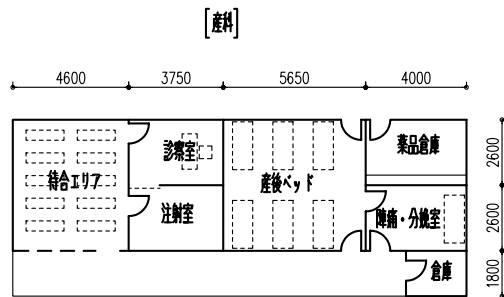

0 5M  
既存平面図

26. LHC-3 ムバンゴンベ・ヘルスセンター 外来棟  
マラウィ国地方保健医療施設改善計画基本設計調査