

Zone A

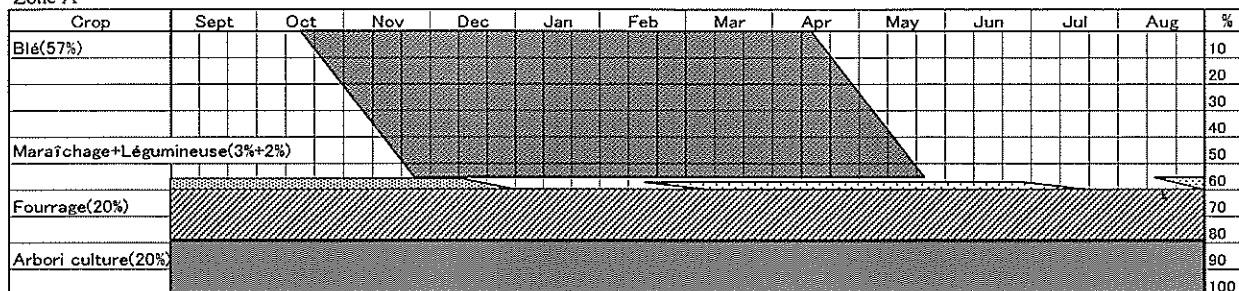

Zone B

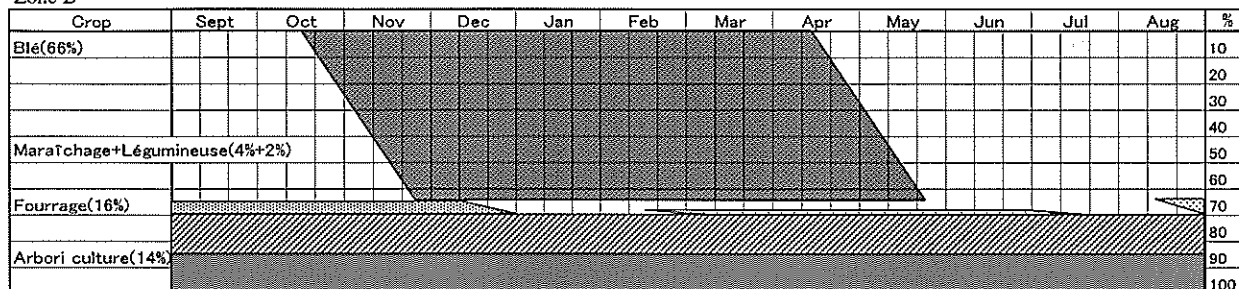

Zone C

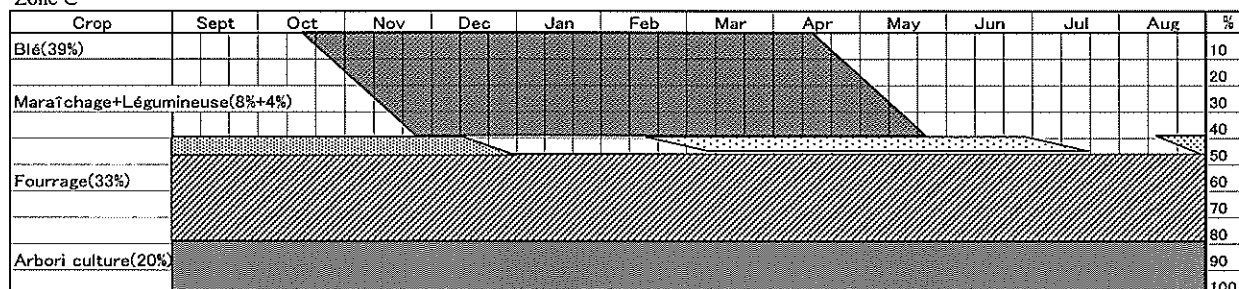

Zone D, E, F and G

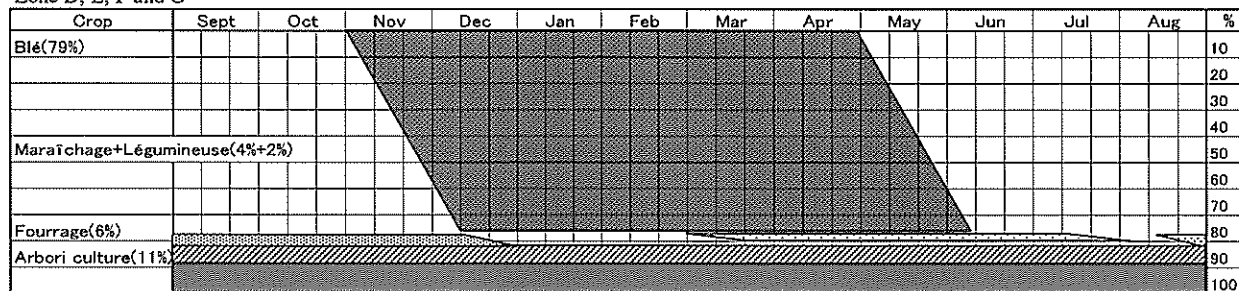

All

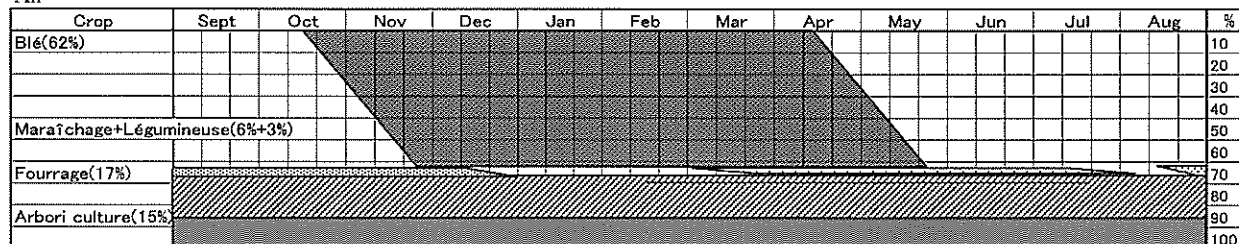

Etude de Développement du Projet de Développement des Communautés Rurales à Travers la Réhabilitation des Khetaras dans les Régions Semi-Arides de l'Est Sud-Atlasique au Royaume du Maroc

Agence japonaise de coopération internationale

Figure 7.7.1.
Calendrier des Cultures
(Condition Actuelle)

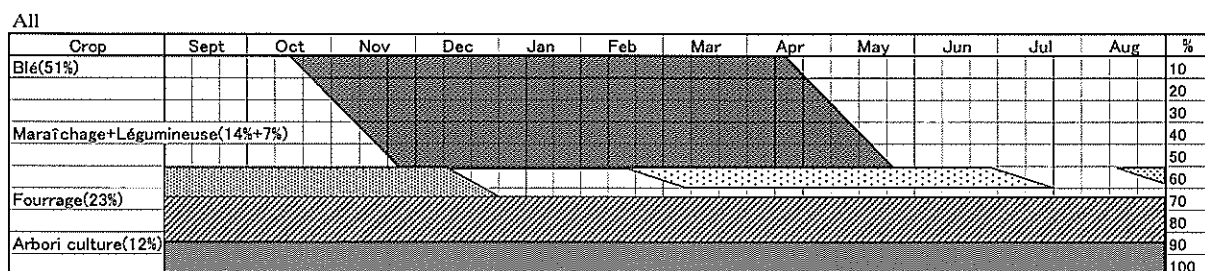
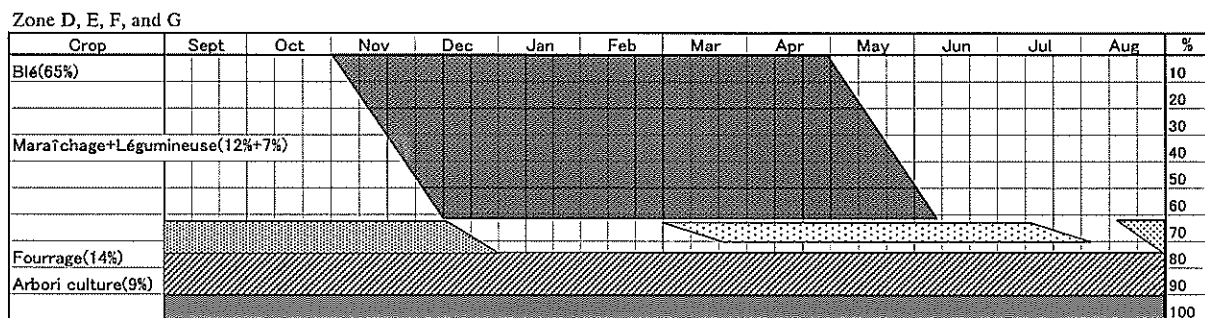
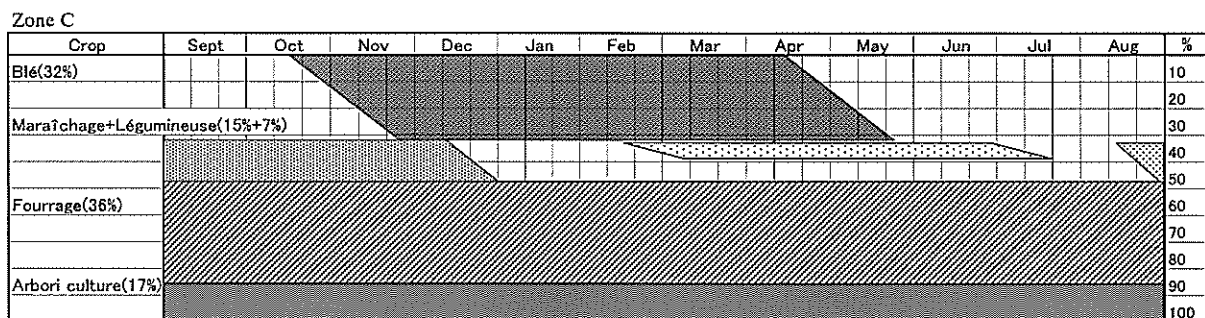
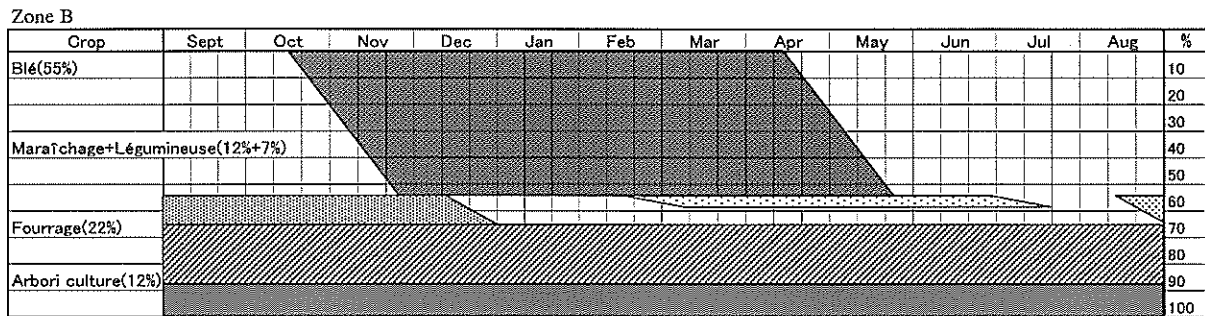
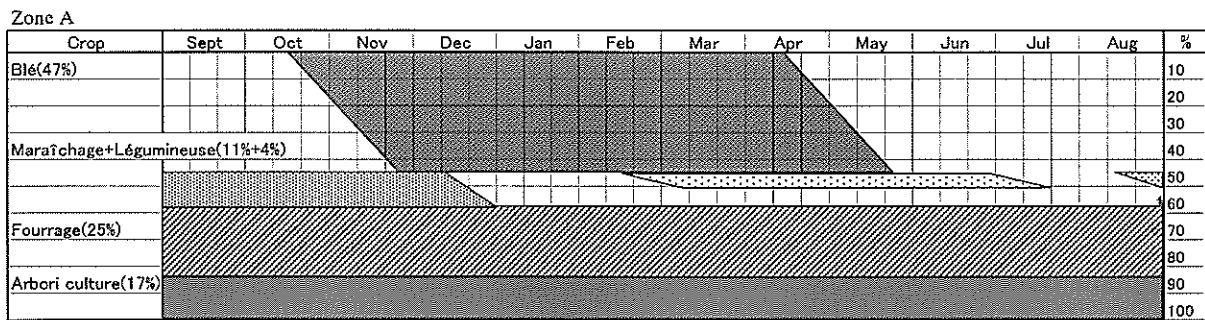

Etude de Développement du Projet de Développement des Communautés Rurales à Travers la Réhabilitation des Khetaras dans les Régions Semi-Arides de l'Est Sud-Atlasique au Royaume du Maroc

Agence japonaise de coopération internationale

Figure 7.7.2 (1/2).

Calendrier des Cultures

(Condition Future 1-6 ans)

Zone A

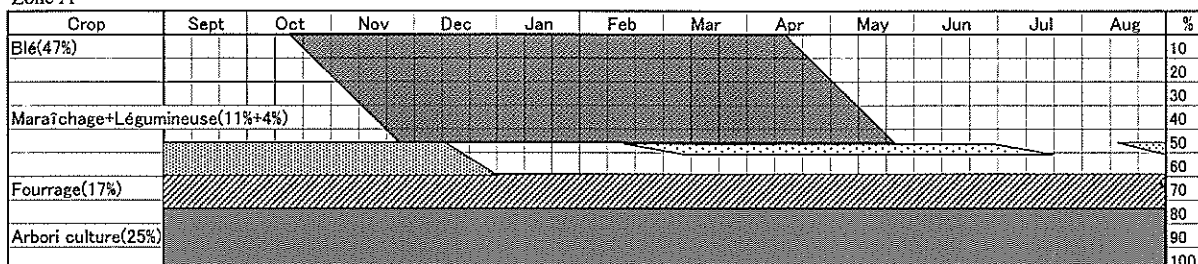

Zone B

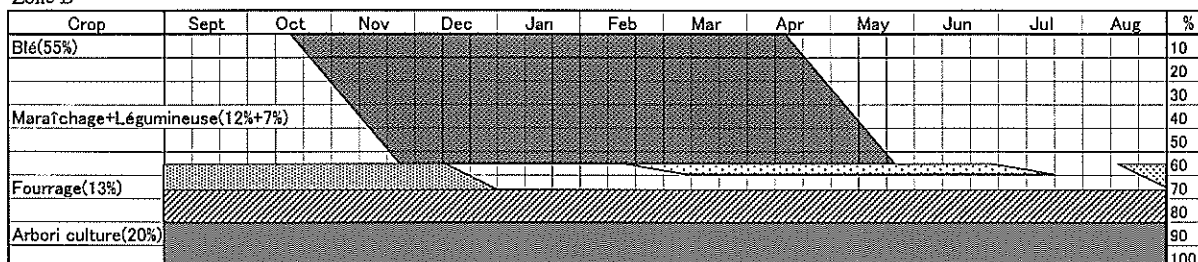

Zone C

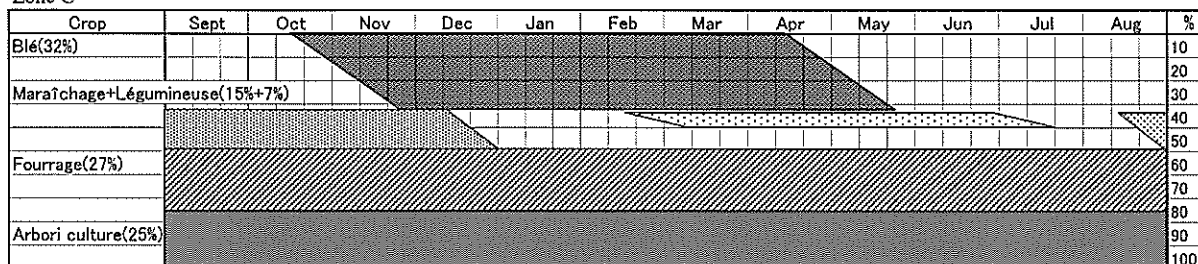

Zone D, E, F, and G

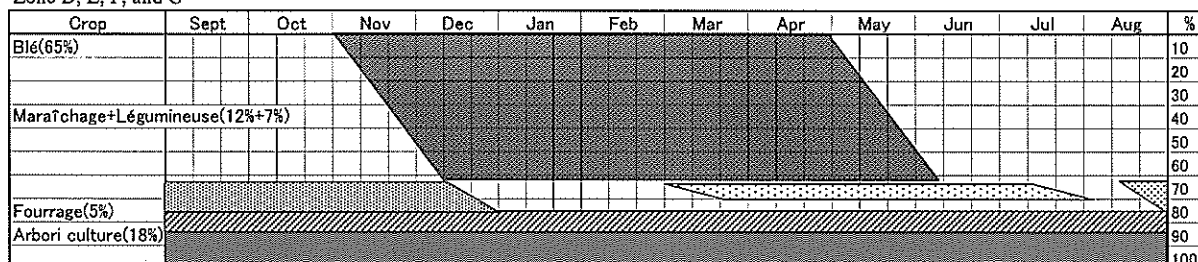

All

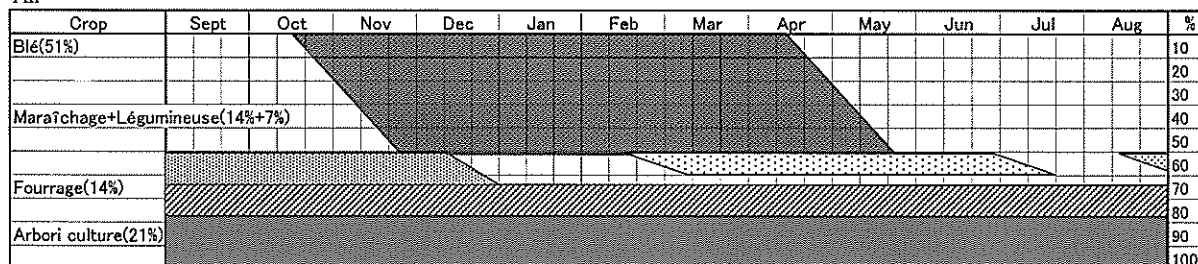

Etude de Développement du Projet de Développement des Communautés Rurales à Travers la Réhabilitation des Khetaras dans les Régions Semi-Arides de l'Est Sud-Atlasique au Royaume du Maroc

Agence japonaise de coopération internationale

Figure 7.7.2 (2/2).

Calendrier des Cultures

(Condition Future 7- ans)

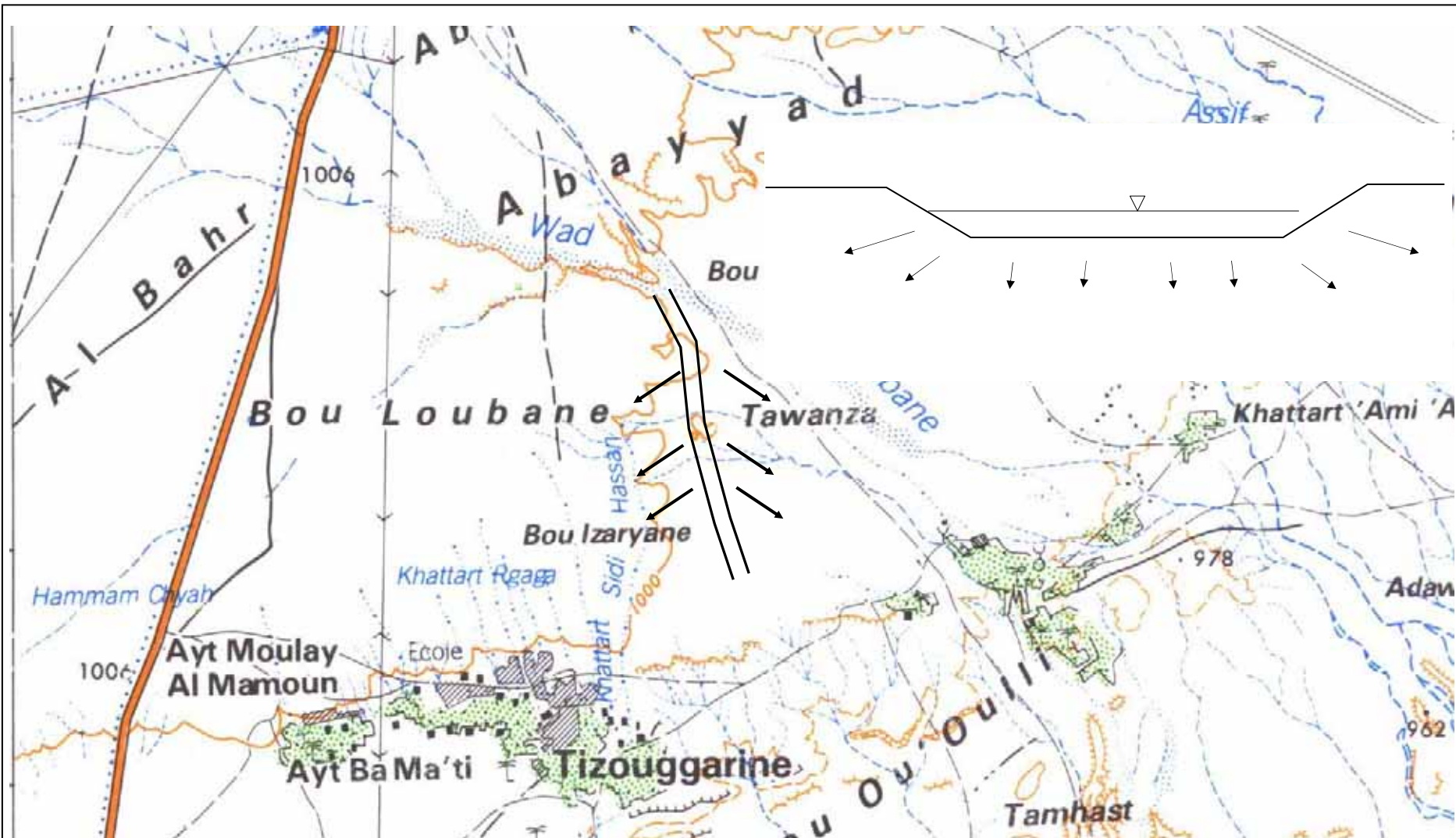

Etude de Développement du Projet de Développement des Communautés Rurales à Travers la Réhabilitation des Khettaras dans les Régions Semi-Arides de l'Est Sud-Atlasique au Royaume du Maroc

Agence japonaise de coopération internationale

Figure 7.10.1
Plan de l'équipement de recharge (Gheris)

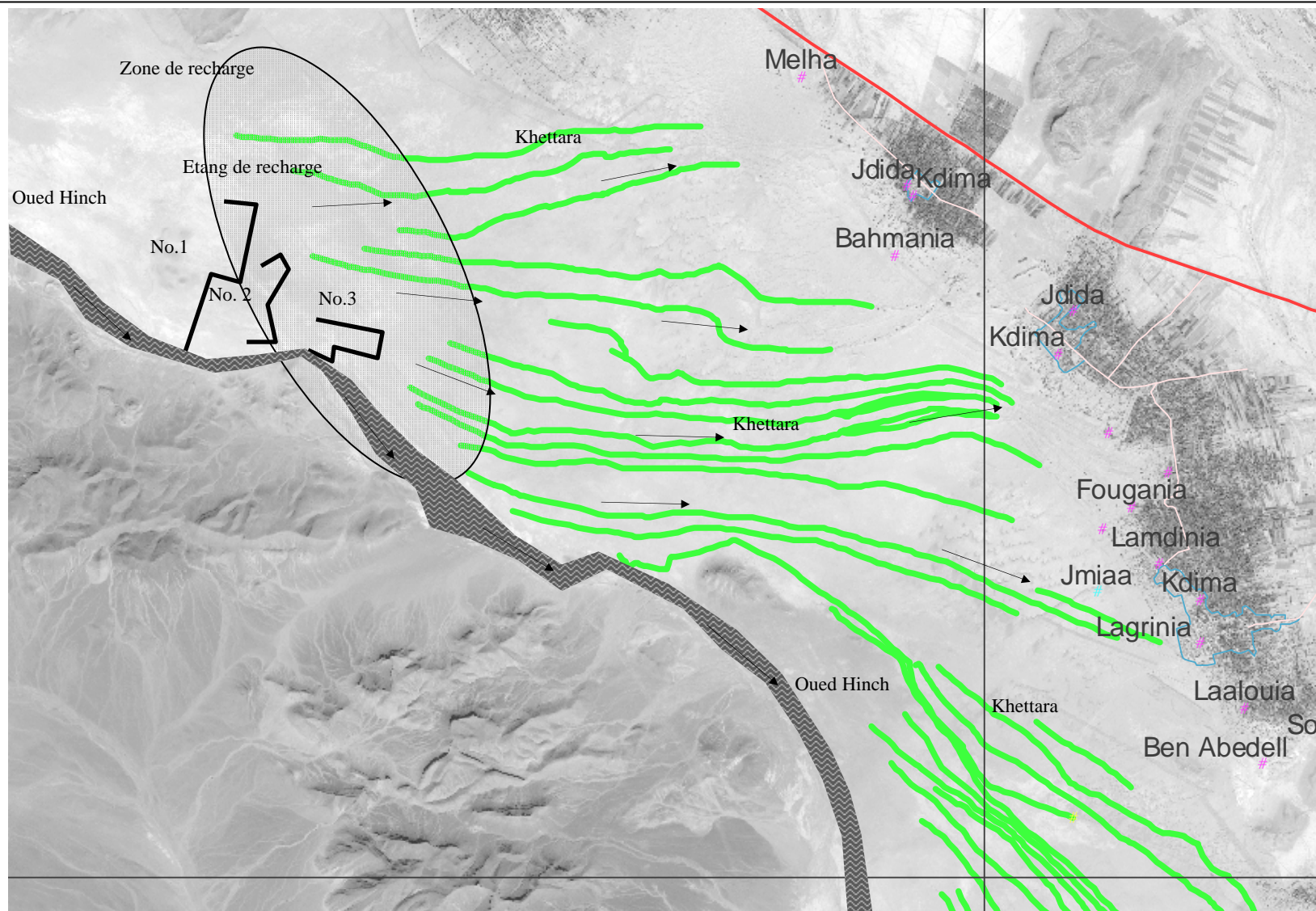

Etude de Développement du Projet de Développement des Communautés Rurales à Travers la Réhabilitation des Khettaras dans les Régions Semi-Arides de l'Est Sud-Atlasique au Royaume du Maroc

Agence japonaise de coopération internationale

Figure 7.10.2

Plan du reservoir de petite taille (Hannabou)

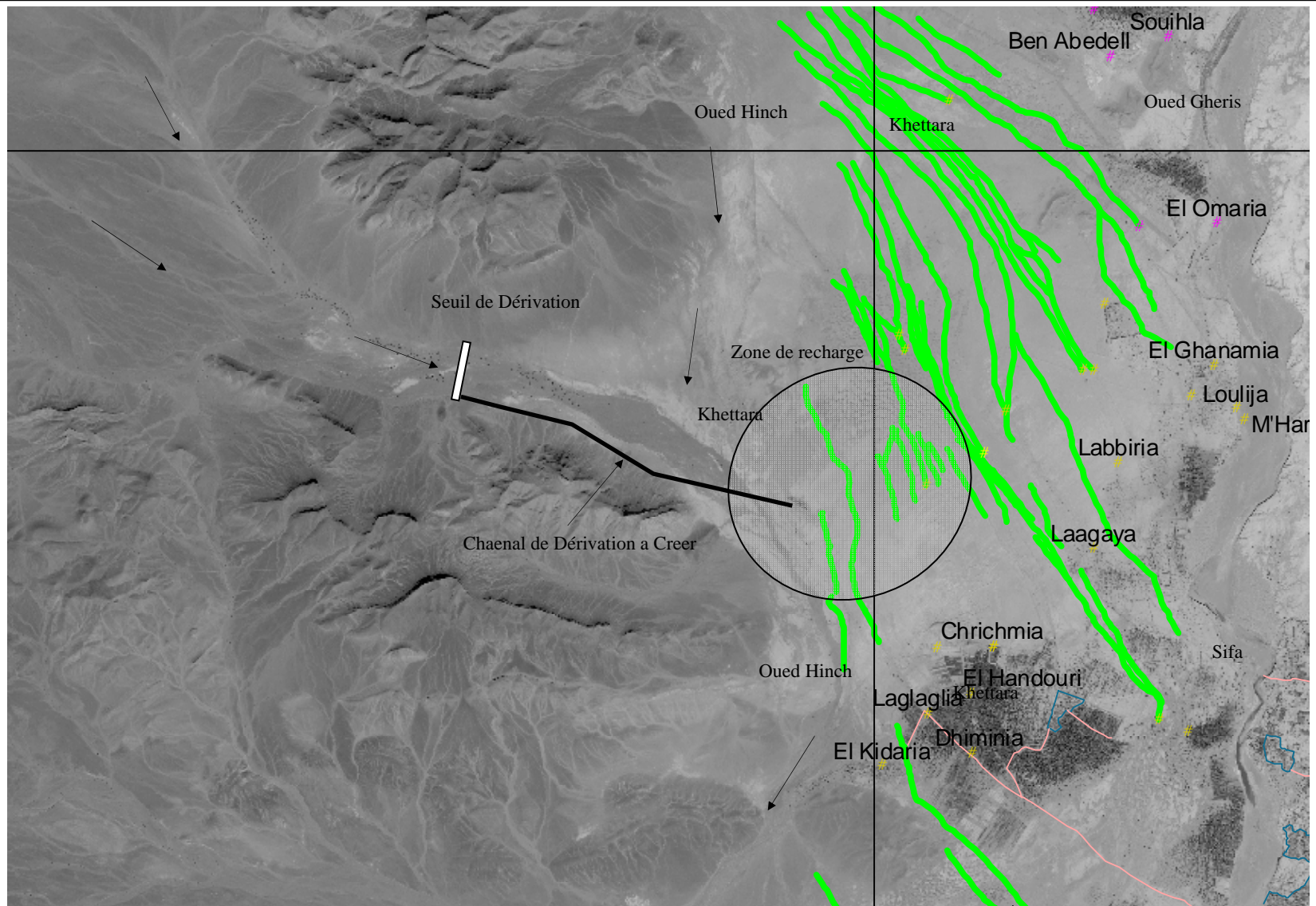

Etude de Développement du Projet de Développement des Communautés Rurales à Travers la Réhabilitation des Khettaras dans les Régions Semi-Arides de l'Est Sud-Atlasique au Royaume du Maroc

Agence japonaise de coopération internationale

Figure 7.10.3

Plan d'équipement de recharge (Sifa)

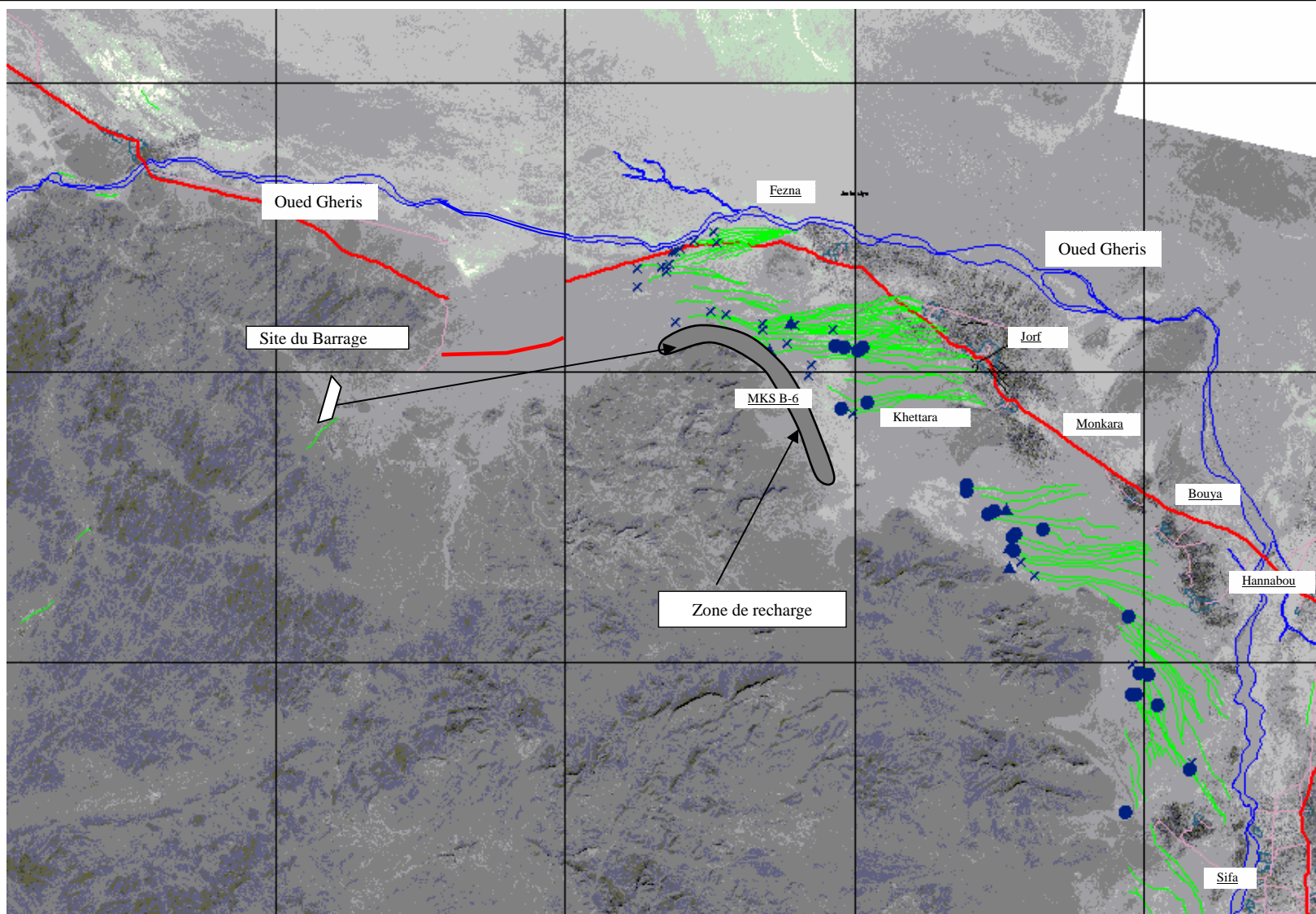

Légende	
●	Puits de tête avec eau
×	Puits de tête sans eau
▲	Puits de tête (Présence d'eau inconnue)

Etude de Développement du Projet de Développement des
 Communautés Rurales à Travers la Réhabilitation des Khetaras dans les
 Régions Semi-Arides de l'Est Sud-Atlasiq au Royaume du Maroc

Agence japonaise de coopération internationale

Figure 7.10.4
 Plan du reservoir de petite taille
 (El Batha)

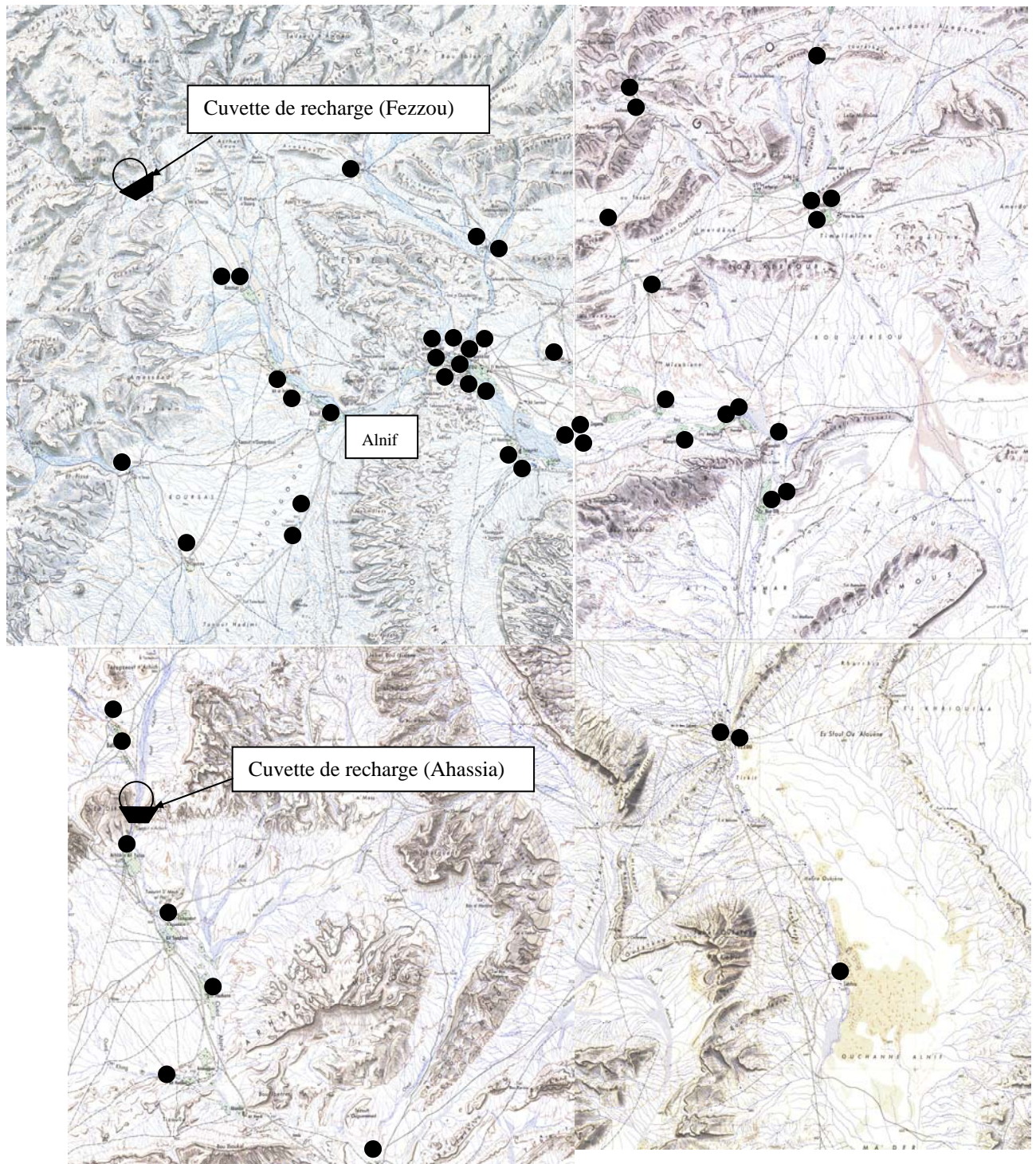

● Khetaras

Etude de Développement du Projet de Développement des Communautés Rurales à Travers la Réhabilitation des Khetaras dans les Régions Semi-Arides de l'Est Sud-Atlasique au Royaume du Maroc

Agence japonaise de coopération internationale

Figure 7.10.5 (1)
Plan de situation de cuvette de recharge (Fezzou, Ahassia)

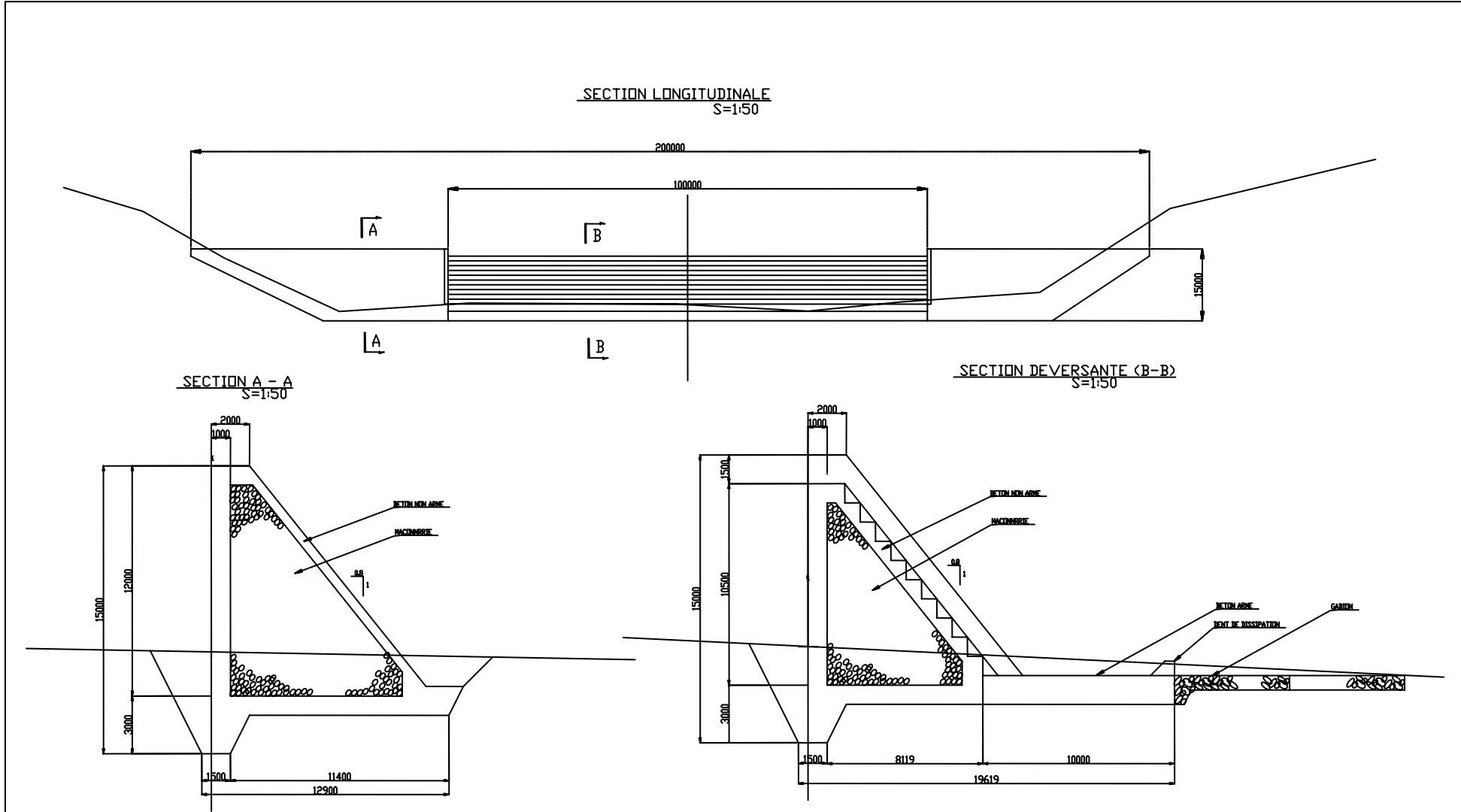

Etude de Développement du Projet de Développement des
 Communautés Rurales à Travers la Réhabilitation des Khetaras dans les
 Régions Semi-Arides de l'Est Sud-Atlasique au Royaume du Maroc
 Agence japonaise de coopération interinternationale

Figure 7.10.5 (2)
 Plan de cuvette de recharge

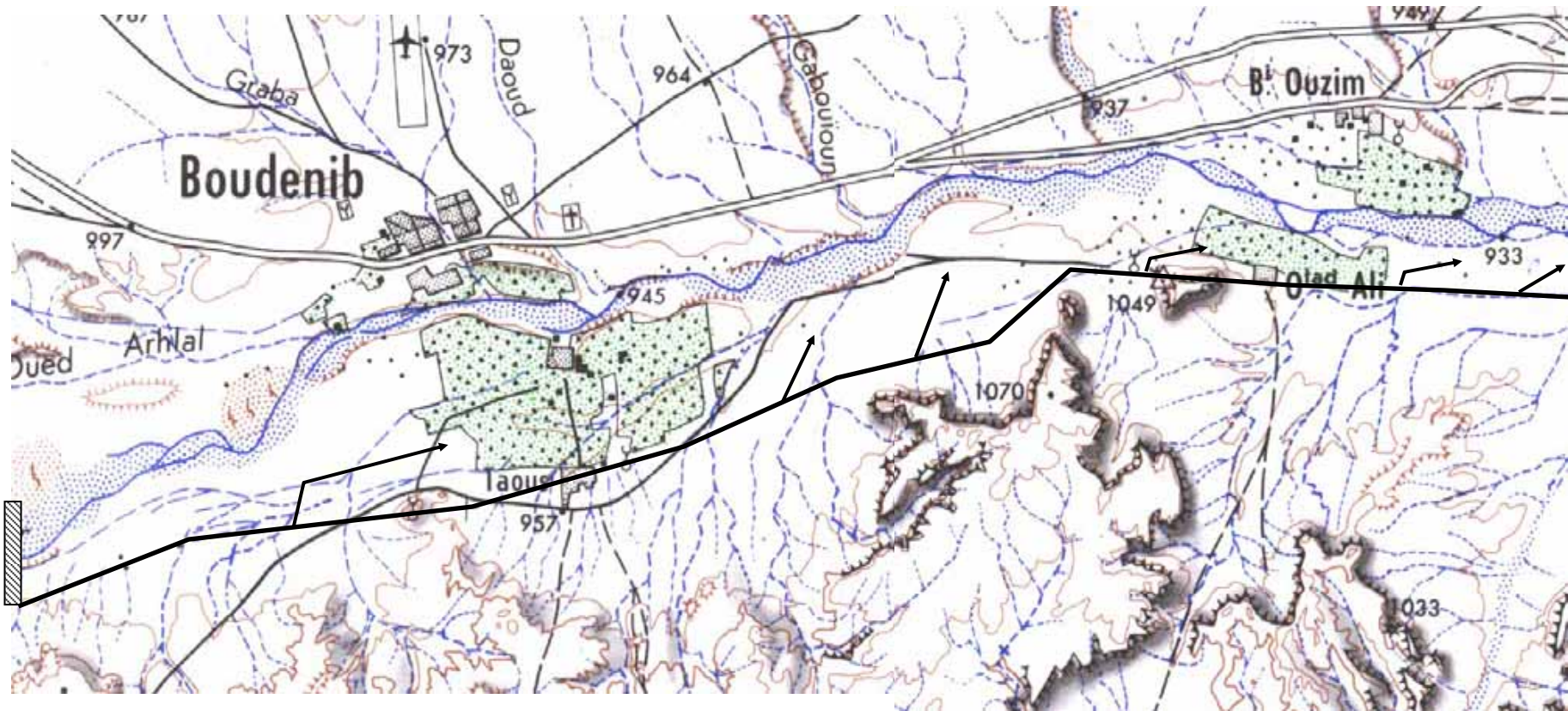

 Barrage de dérivation

 Seguia d'irrigation

Etude de Développement du Projet de Développement des
Communautés Rurales à Travers la Réhabilitation des Khetaras dans les
Régions Semi-Arides de l'Est Sud-Atlantique au Royaume du Maroc

Agence japonaise de coopération internationale

Figure 7.10.6
Plan du barrage de dérivation
(Boudenib)

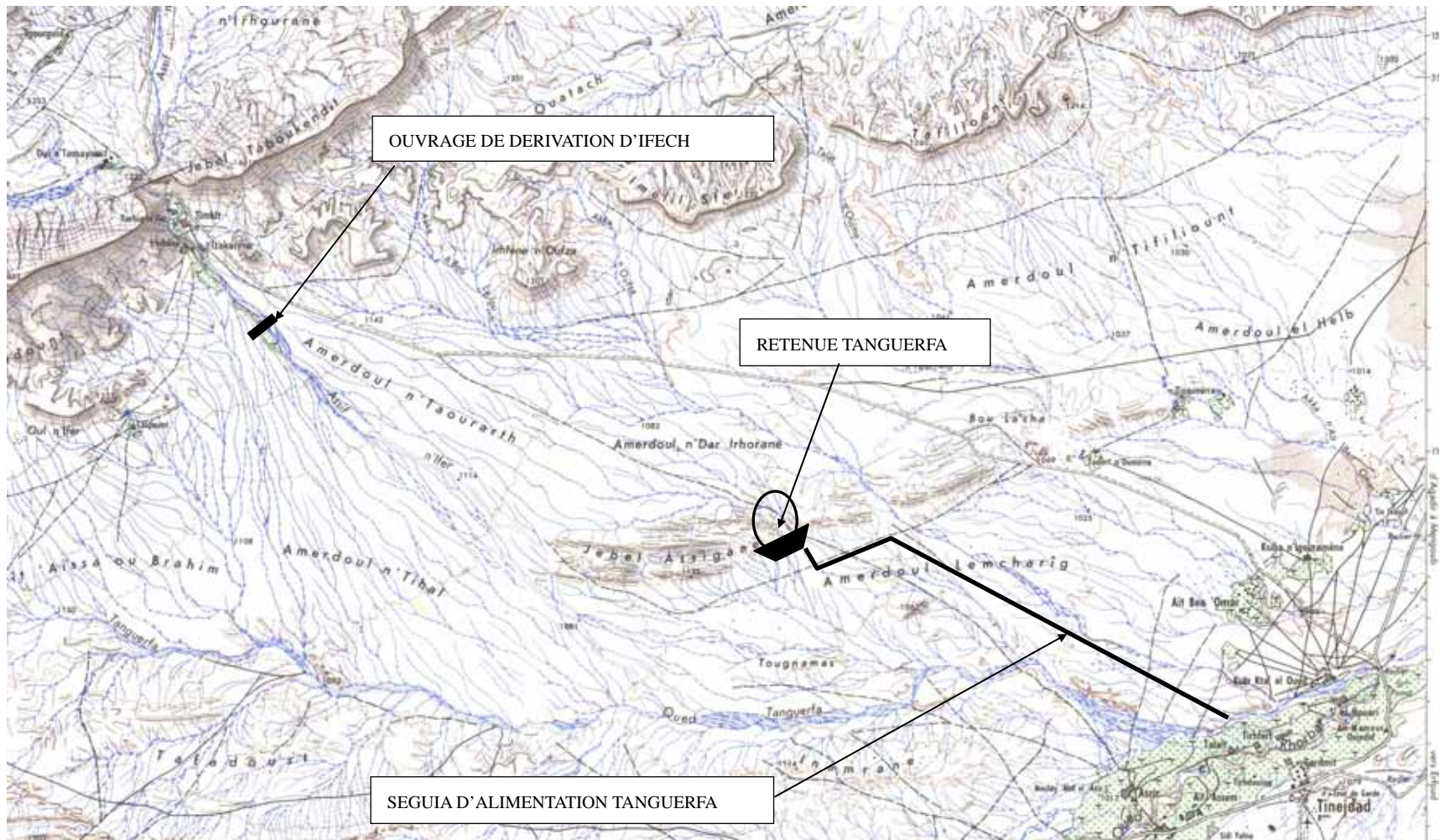

Etude de Développement du Projet de Développement des
Communautés Rurales à Travers la Réhabilitation des Khetaras dans les
Régions Semi-Arides de l'Est Sud-Atlasiqne au Royaume du Maroc

Agence japonaise de coopération internationale

Figure 7.10.7
Plan de situation du barrage de
recharge (Tanguerfa)

PLAN OF FLOOD DISPERSION DIKE

S=1:50

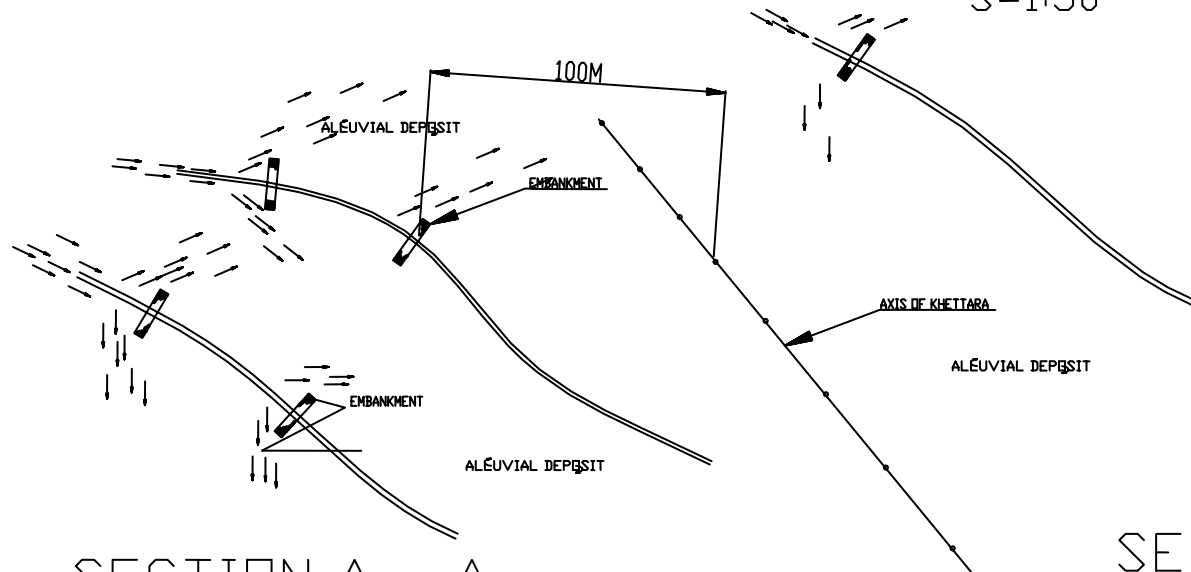

SECTION A - A

S=1:50

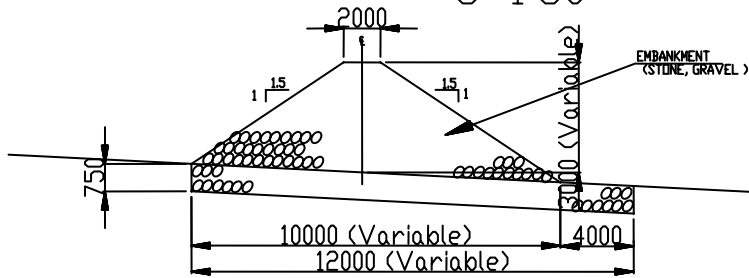

SECTION B - B

S=1:50

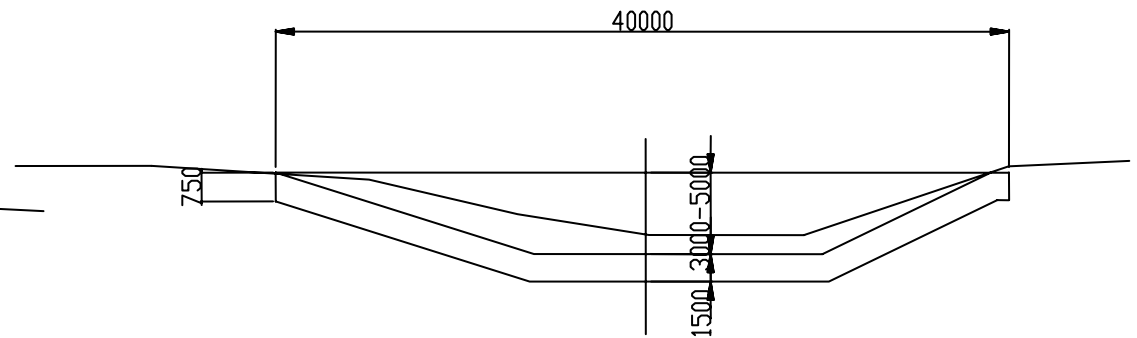

F - 58

Etude de Développement du Projet de Développement des
Communautés Rurales à Travers la Réhabilitation des Khetaras dans les
Régions Semi-Arides de l'Est Sud-Atlasique au Royaume du Maroc

Agence japonaise de coopération

Figure 7.10.8
Plan de seuil d'épandage de crues (Gheris)

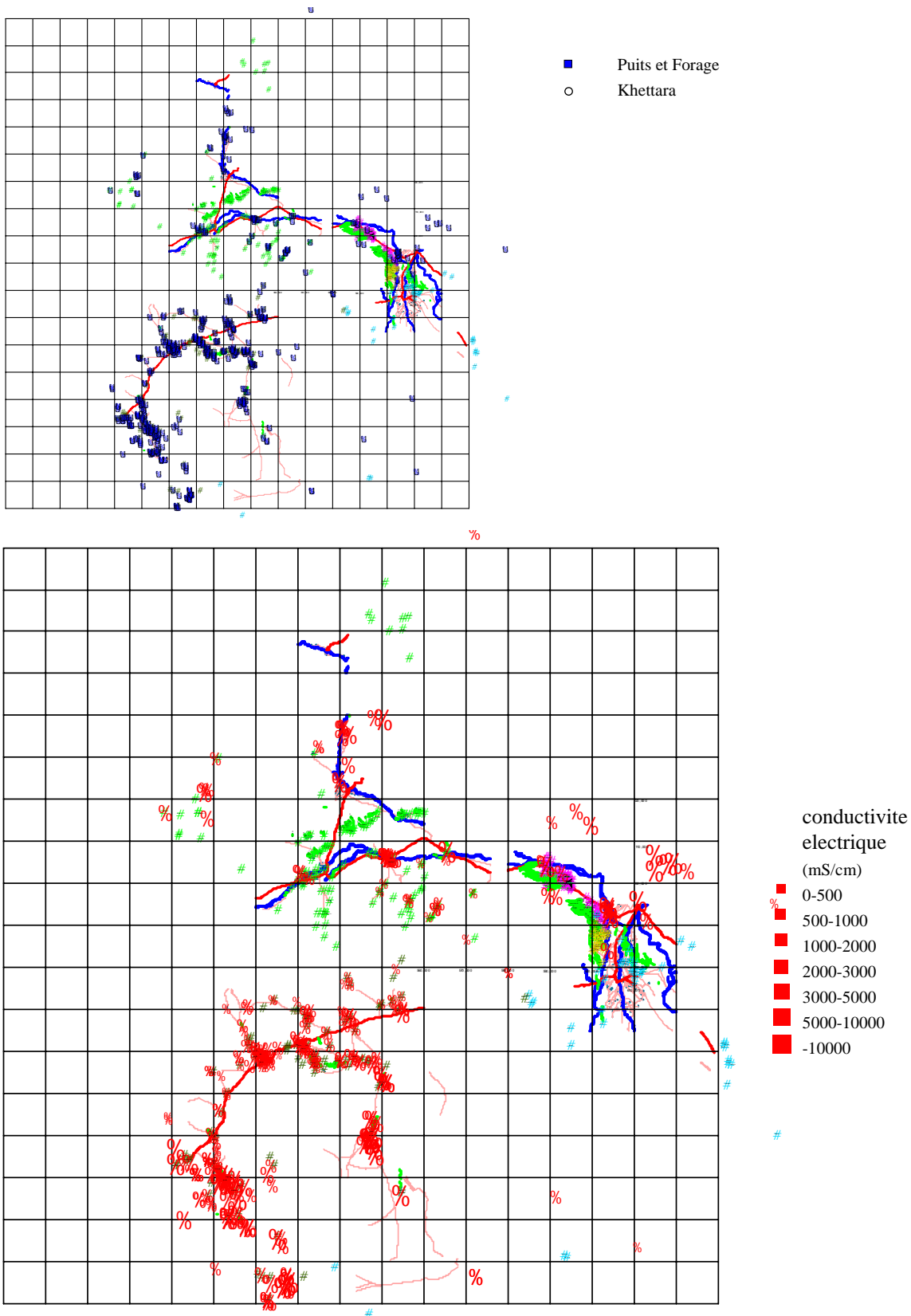

L'Etude de Développement du Projet de Développement des
 Communautés Rurales à Travers la Réhabilitation des Khettaras dans les
 Régions Semi-Arides de l'Est Sud-Atlantique du Royaume du Maroc

Figure 7.11.1
 Localisation dans la carte de puit pour
 l'eau potable et de conductivite electrique

Agence japonaise de coopération

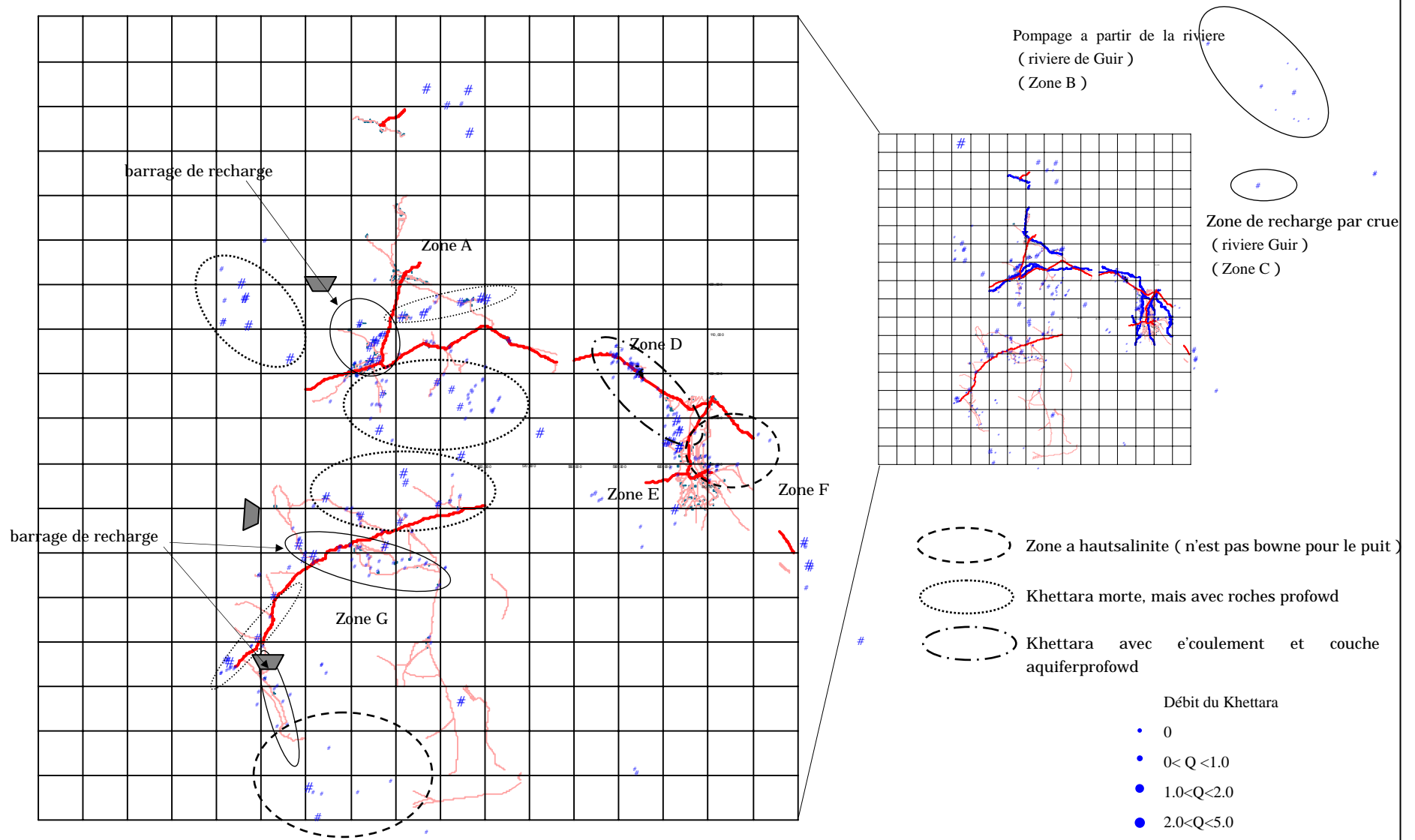

Etude de Développement du Projet de Développement des Communautés Rurales à Travers la Réhabilitation des Khettaras dans les Régions Semi-Arides de l'Est Sud-Atlasique au Royaume du Maroc

Agence japonaise de coopération internationale

Figure 7.11.2
Development des communaotes l'utilisation de puit