

EQUIPMENT AND MATERIALS FOR LABORATORY AND FIELD
ACTIVITIES IN THE GALAPAGOS RESERVE MARINE

No.	機材名(英)	機材名(和)	数量	単価(円)	価格(円)	参考メーカー・型式	参考仕様	備考
3-3	Plastic bottles of 250 ml (200)	試薬瓶	200	250	50,000	ナルジェヌンク 2002-0008	細口タイプ 材質:本体;HDPE キャップ;PP 容量:250mL	
3-4	Amber bottles of 100 ml (200)	褐色試薬瓶	200	270	54,000	ナルジェヌンク 2004-0004	細口タイプ 材質:本体;HDPE キャップ;PP 容量:125mL	
3-5	Glass microfibre filters GF/C 47 mm (6)	ガラス繊維ろ紙	6	3,300	19,800	WHATMAN GF/C φ47mm	GF/Cタイプ サイズ:φ47mm 100枚入り	
3-6	Safety wash bottles of 500- 1000 ml (6 of each one)	洗浄ビン	6	650	3,900	ナルジェヌンク 2401-0500	液漏れ防止タイプ 材質:本体;LDPE 容量:500mL	
			6	800	4,800	ナルジェヌンク 2401-1000	液漏れ防止タイプ 材質:本体;LDPE 容量:1000mL	
3-7	Filter Papers (6)	ろ紙	6	15,000	90,000	ミロボア VSWP04700	材質:セルロース混合エ ステル 孔径:φ0.22μm 直径:φ47mm 100枚入り	メンブレンフィル ターを想定
3-8	Syringe filters (6)	シリンジフィルター	6	14,000	84,000	ミロボア SLGV025LS	メンブレン材質:PVDF 孔径:0.22μm 直径:25mm 50個入り	
3-9	Scienceware polypropylene test tube racks with handles	試験管ラック(ハンドル 付き)	1	6,500	6,500	ナルジェヌンク 5930-0016	材質:PP 適合試験管容量:15mL 列:4×10 ハンドル付き	
3-10	Amber B.O.D water bottles and cap (12)	BODフラン瓶(キャップ 付き)	12	3,400	40,800	旭テクノグラス 1653FBT 100	容量:100mL ガラスカップ付き	
3-11	Amber Glass wide mouth Packers of 250 ml	褐色広口メジューム瓶	1	3,200	3,200	旭テクノグラス S1519BT-RED 250	材質:硬質ガラス 容量:250mL キャップ付き	メジューム瓶を想 定
3-12	Lens Paper (5 packs)	レンズクリーニングペー パー	5	6,500	32,500	Whatman 100×150mm	サイズ:100×150mm 25枚/パック×25パック入 り	
3-13	Delicate task wipers (6 packs)	ワイピングペーパー	6	13,000	78,000	クレシア キムワイブ 62010 S-200	サイズ:120×215mm 200枚/箱×72箱入り	
4.Reagents:								
4-1	Soluble Starch (C ₆ H ₁₀ O ₅) _x	溶性でんぷん	1	1,600	1,600	和光純薬工業	和光規格1級 容量:500g	
4-2	Manganous Sulfate, Monohydrate (MnSO ₄ ·H ₂ O)	硫酸マンガン(II)一水 和物	1	4,000	4,000	シグマ・アルドリッチ M7634	純度:最低99% 容量:500g	
4-3	Sodium Hydroxide (NaOH)	水酸化ナトリウム	1	800	800	和光純薬工業 197-02125	JIS特級 容量:500g	
4-4	Potassium Iodide (KI)	よう化カリウム	1	4,500	4,500	和光純薬工業 168-03975	JIS特級 容量:500g	
4-5	Sodium Thiosulfate, 5 Hydrate (Na ₂ S ₂ O ₃ ·5H ₂ O)	チオ硫酸ナトリウム五水 和物	1	1,500	1,500	和光純薬工業 197-03585	JIS特級 容量:500g	
4-6	Sulfuric Acid (H ₂ SO ₄)	硫酸	1	700	700	和光純薬工業 192-04696	試薬特級 容量:500mL	
4-7	Acetic Acid, pure (CH ₃ COOH)	酢酸	1	800	800	和光純薬工業 017-00256	JIS特級 容量:500mL	
4-8	Potassium Iodate (KIO ₃)	よう素酸カリウム	1	5,200	5,200	和光純薬工業 164-03955	JIS特級 容量:500g	
4-9	Hydrochloric acid (HCl)	塩酸	1	600	600	和光純薬工業 080-01066	試薬特級 35~37% 容量:500mL	
4-10	Iodine, resublimed (I ₂)	よう素	1	15,300	15,300	シグマ・アルドリッチ I8780	USP 容量:100g	
4-11	Acetic Acid, glacial (CH ₃ COOH)	酢酸(濃酢酸)	1	800	800	シグマ・アルドリッチ A6283	純度:最低99% 容量:500mL	
4-12	Iodine, crystals (I ₂)	よう素、結晶	1	4,200	4,200	シグマ・アルドリッチ I3380	純度:最低99.8% 容量:500g	
5.Field Equipments								
5-1	Sleeping bags (50)	寝袋	50	9,000	450,000	小川テント 03-3641-7127	コンパクトシュラフ4+6	
5-2	Personal tents (50)	テント	50	120,000	6,000,000	小川テント 03-3641-7127	スリーピングマット1400円	
5-3	Equipment for aerial photography	ライカADS40	1	200,000,000	200,000,000	ライカジオシステム ズ 03-3526-5291	カメラ本体 1億8000万 円 周辺システム2000万 円	
5-4	Equipment for aerial census		1		0		ライカAD30はセンサー付 きのため不要	
			合計		217,507,000			

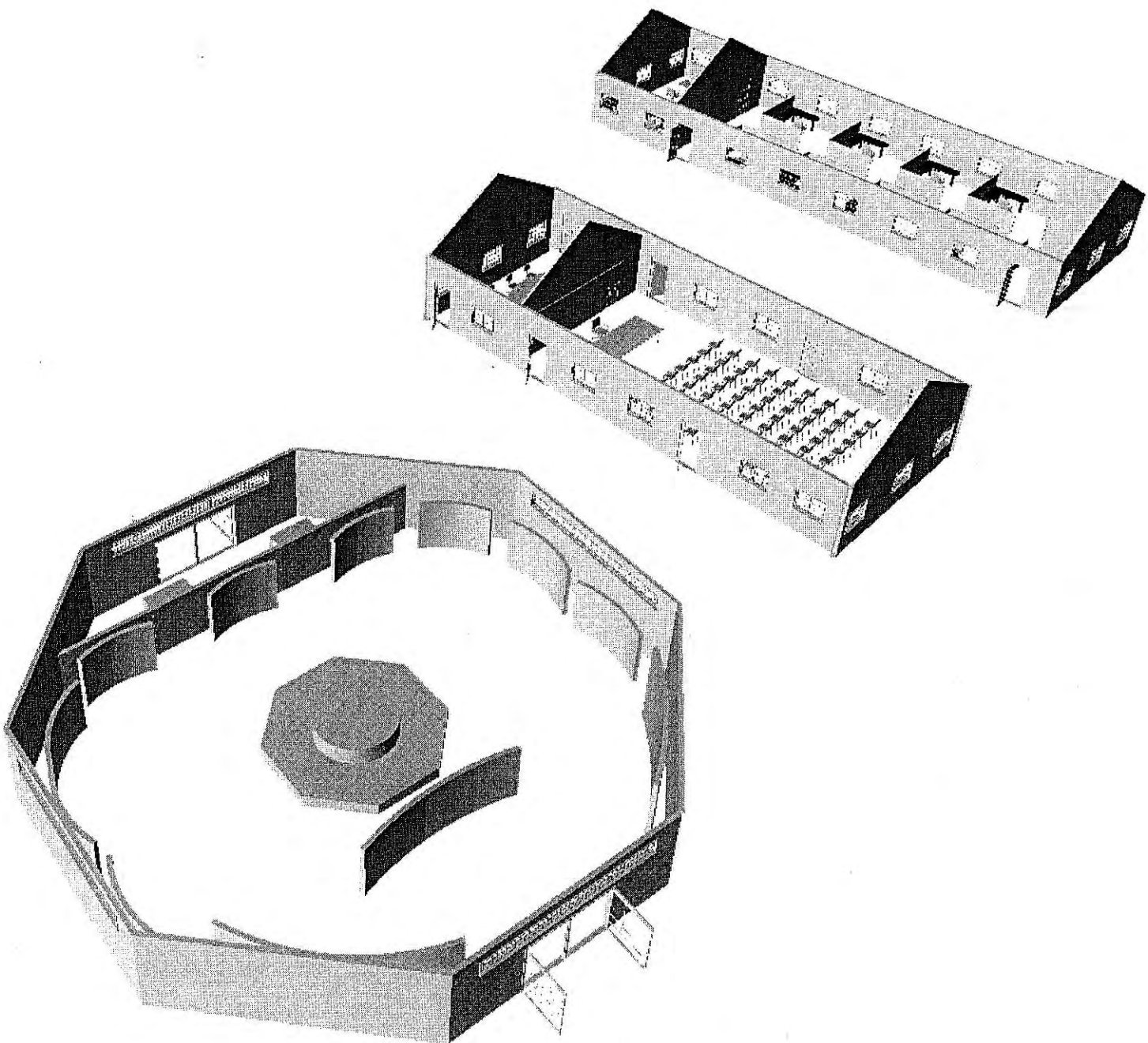

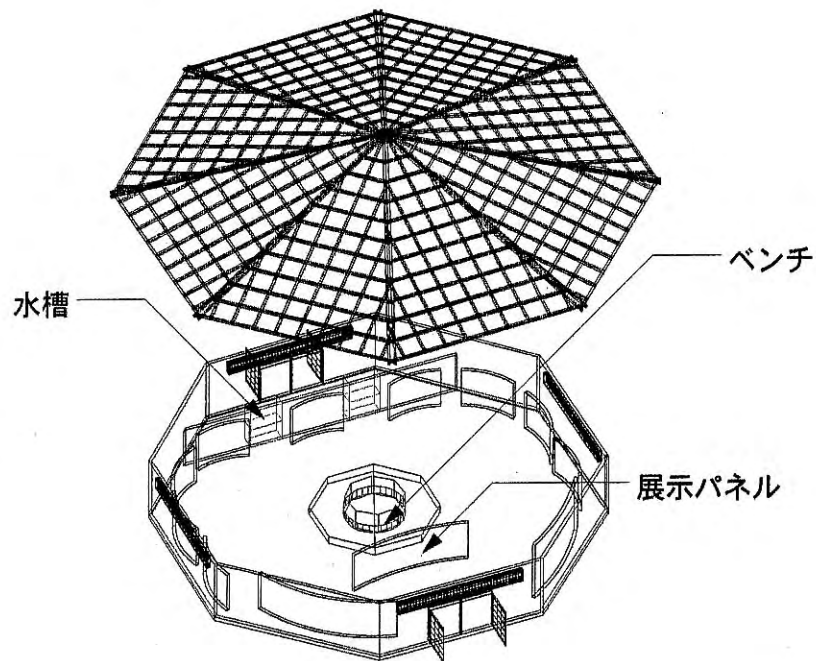
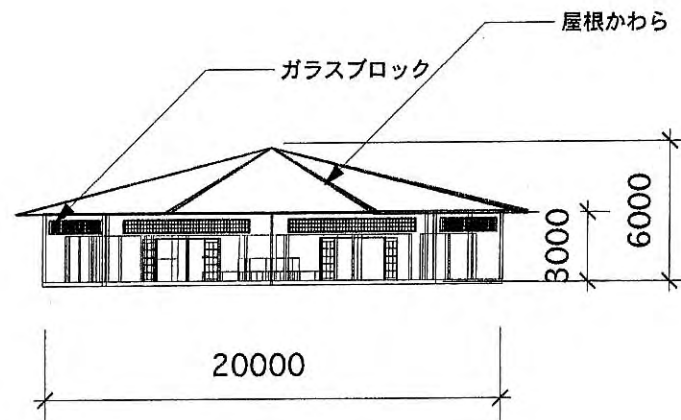
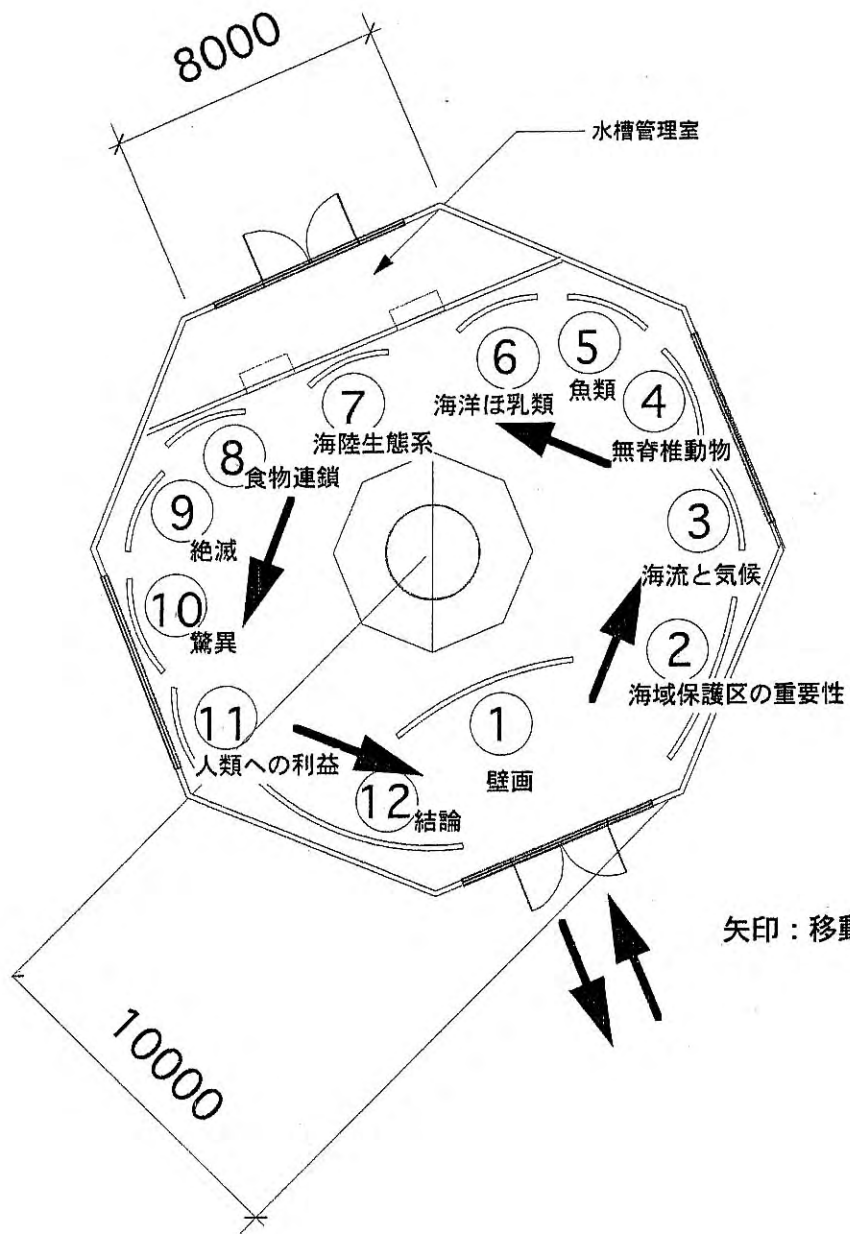

ガラパゴス諸島海洋保全計画
ビジターセンター

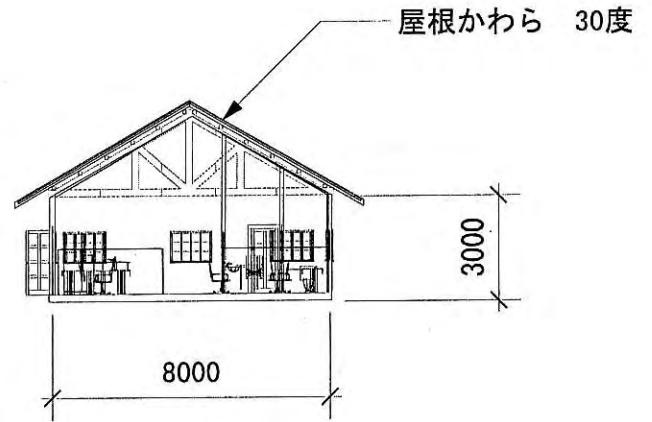
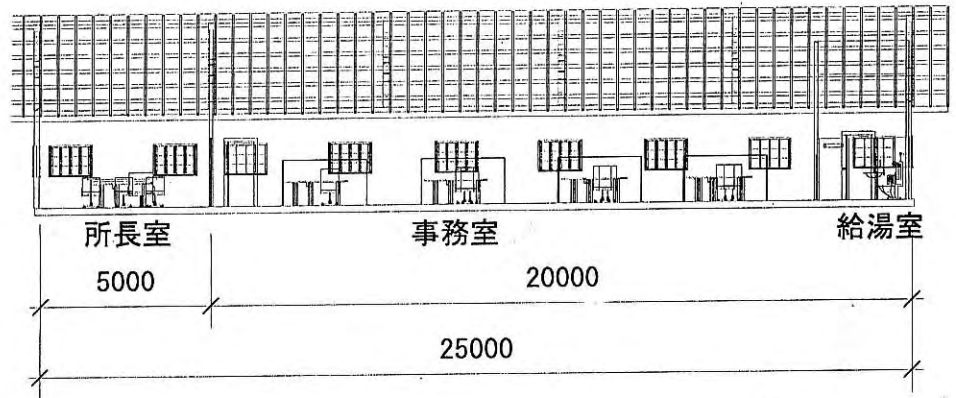

—164—

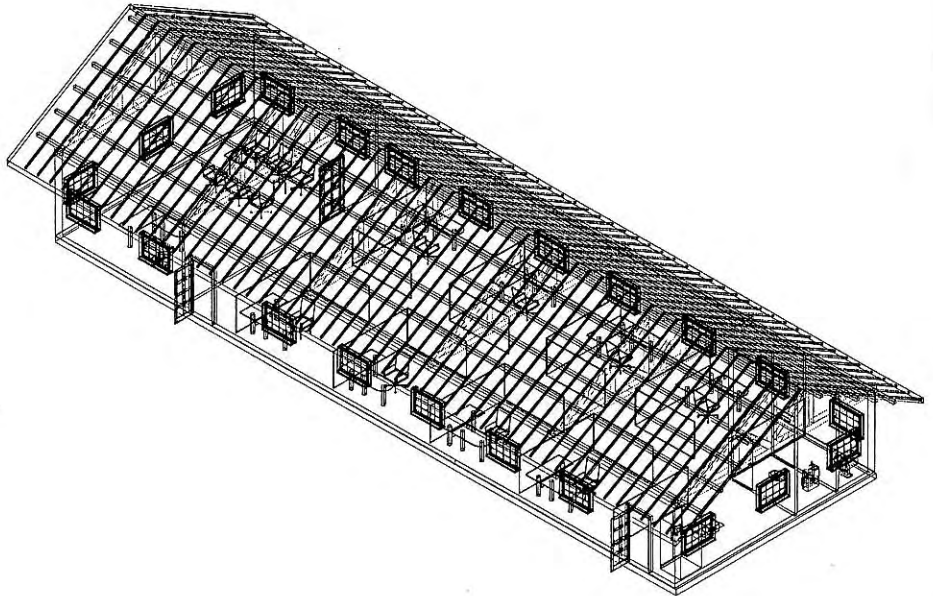
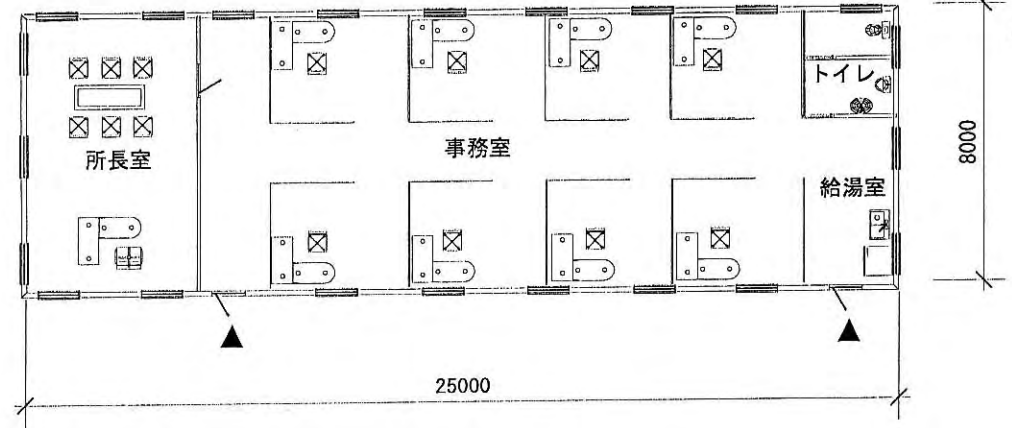

ガラパゴス諸島海洋保全計画
管理棟 1/200

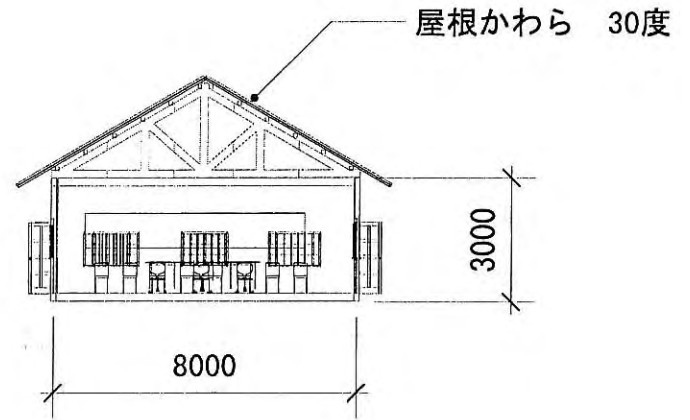
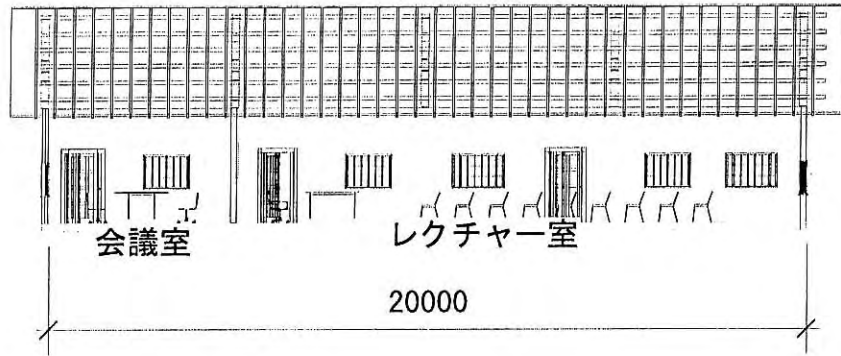

—165—

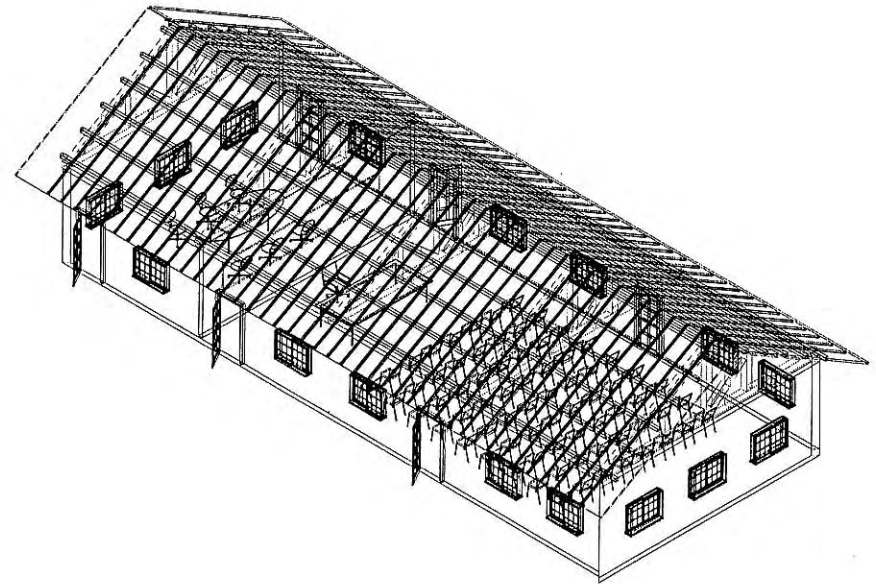
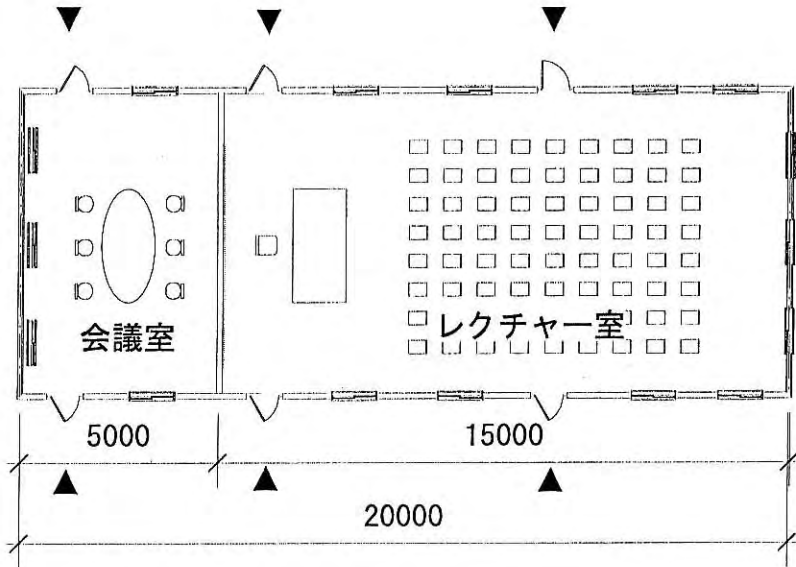

ガラパゴス諸島海洋保全計画
レクチャー室

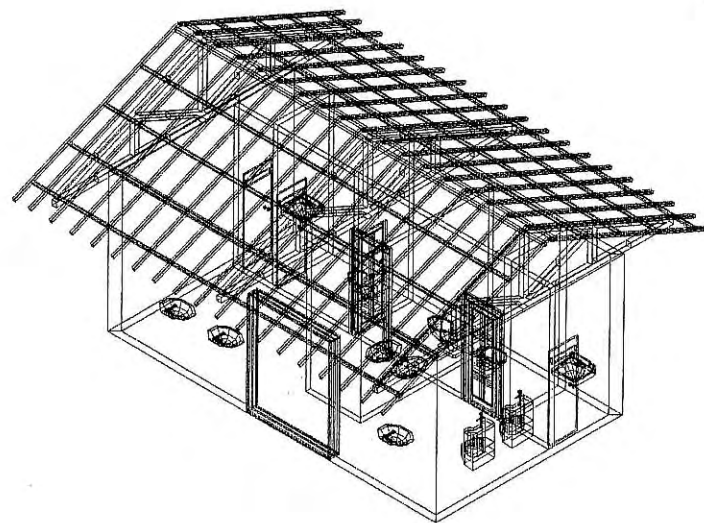
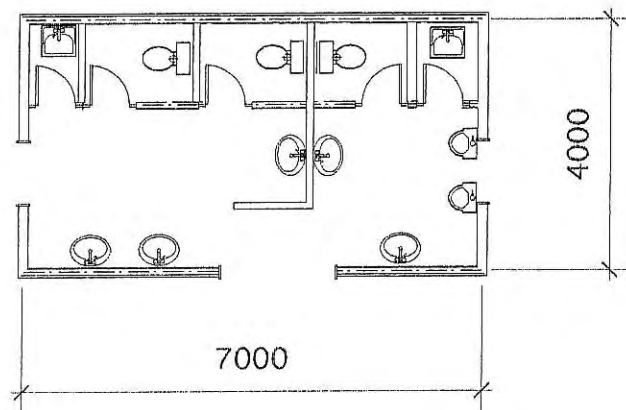
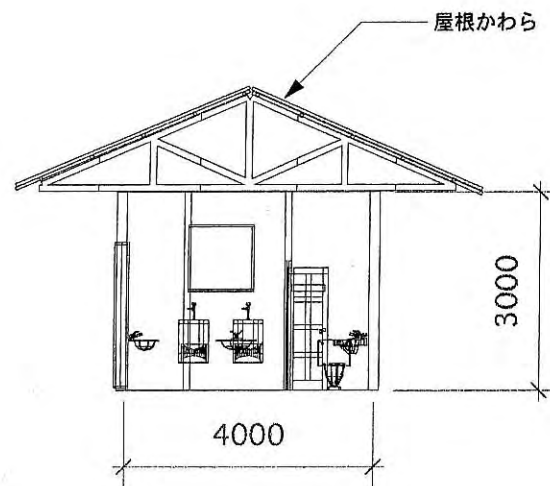
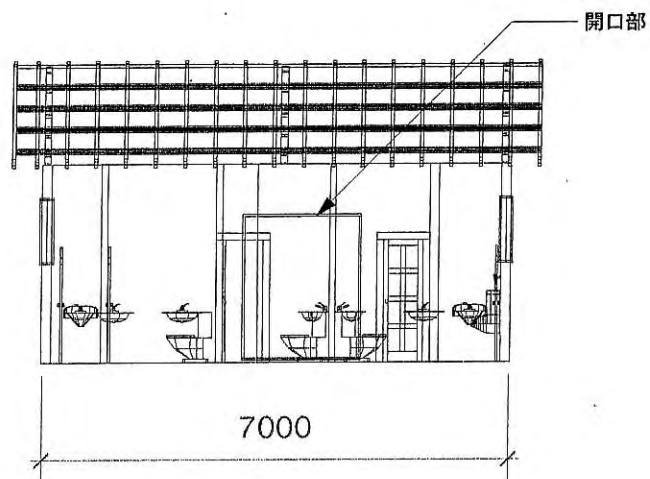

ガラパゴス諸島海洋保全計画
トイレ棟

Agosto de 2003

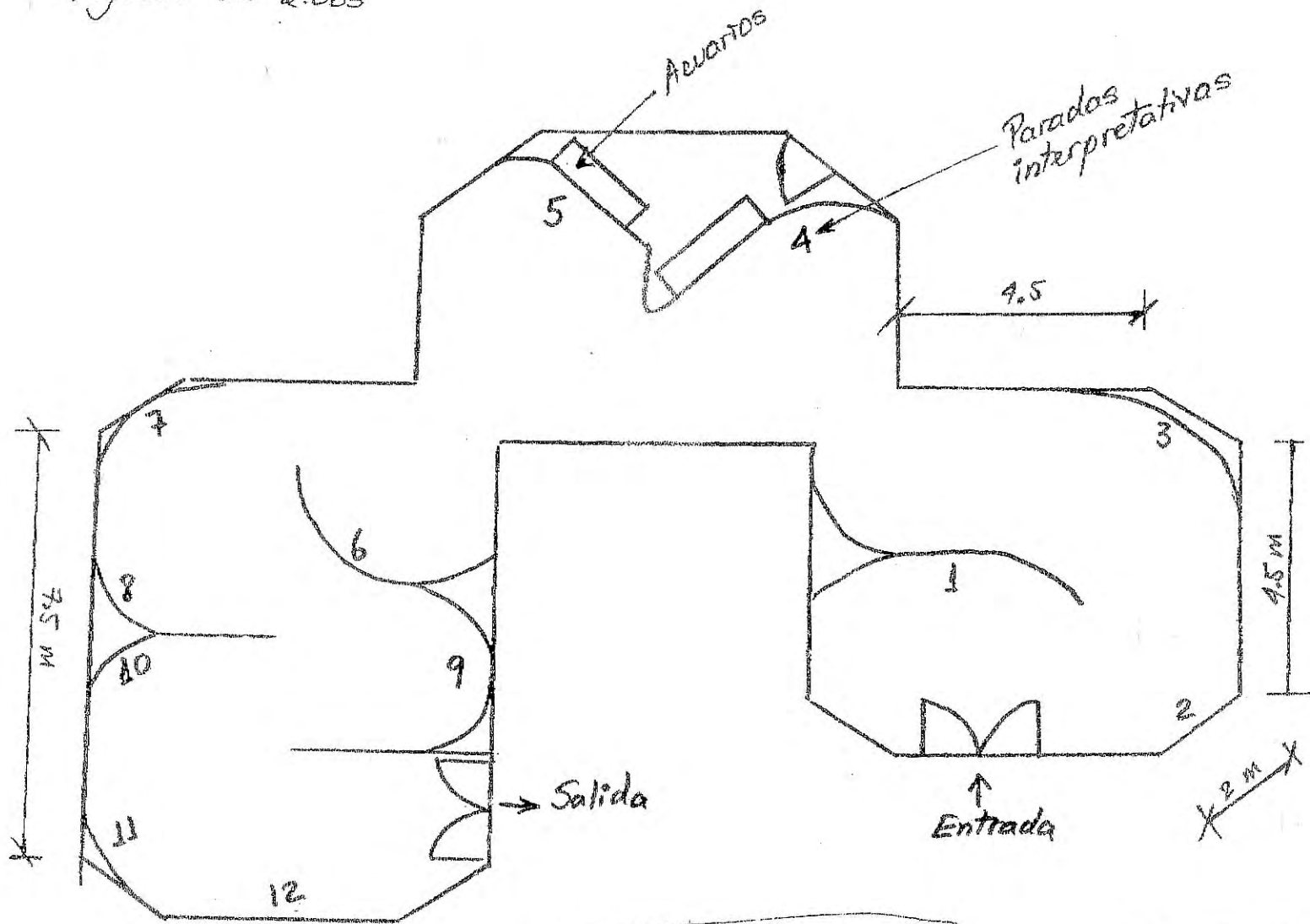

AREA APROXIMADA
130 m²

Escala: 1 cm = 1 m

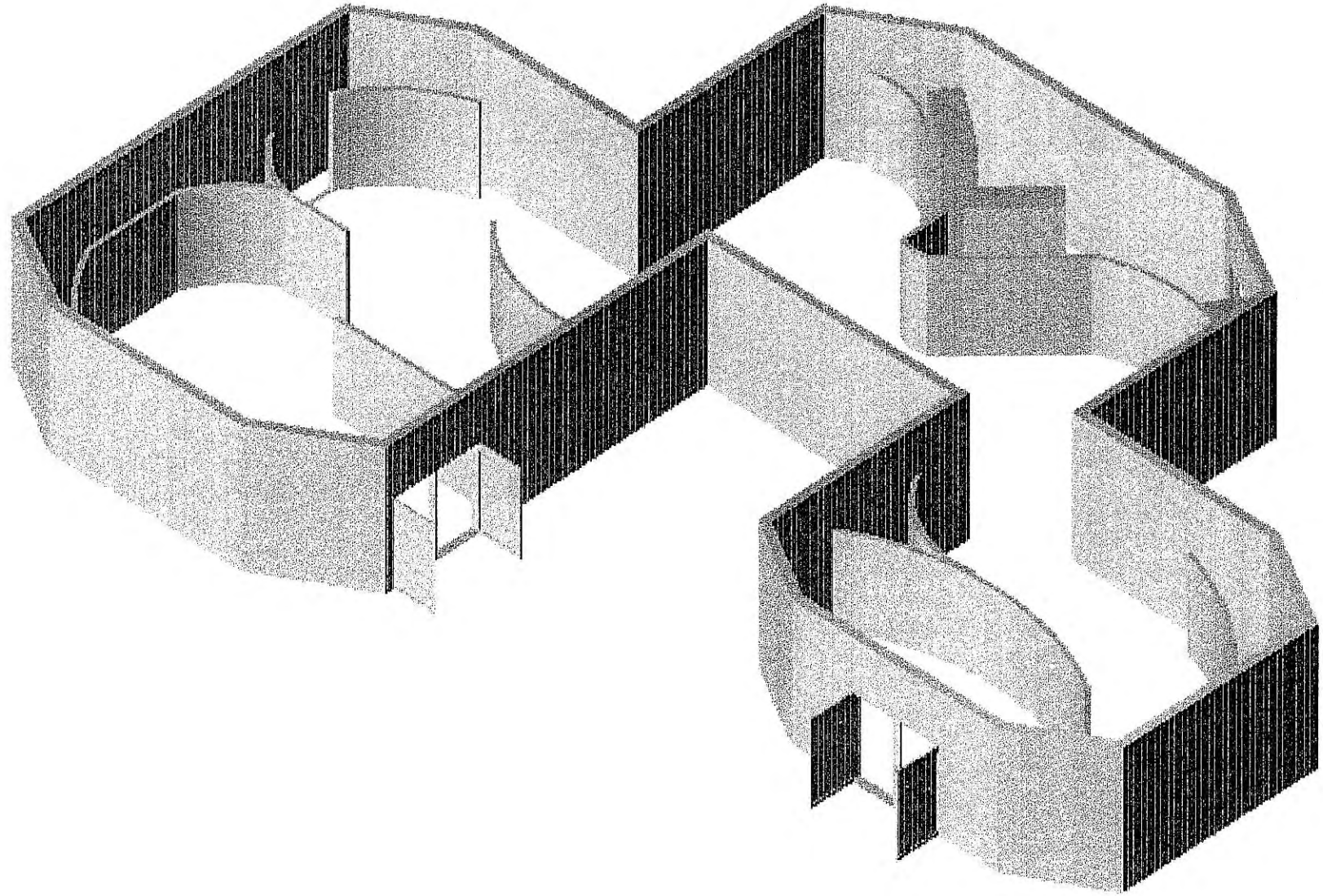

ガラパゴス公園管理事務所案
ビジターセンター

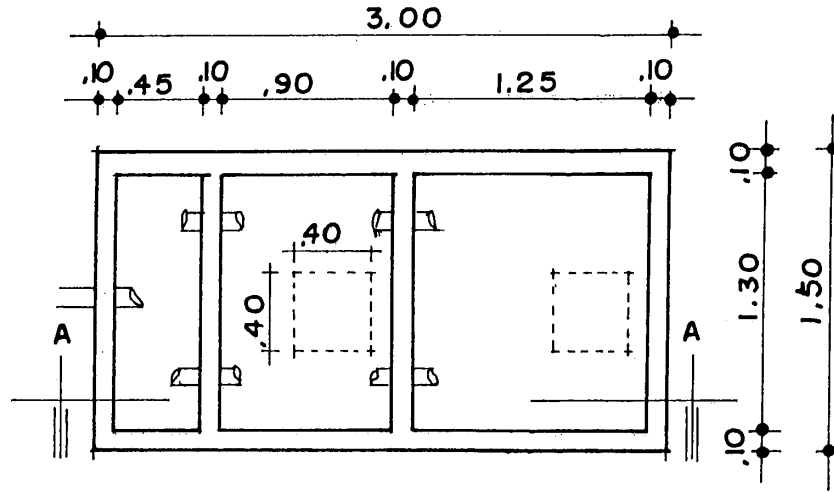

PLANTA escala 1/33

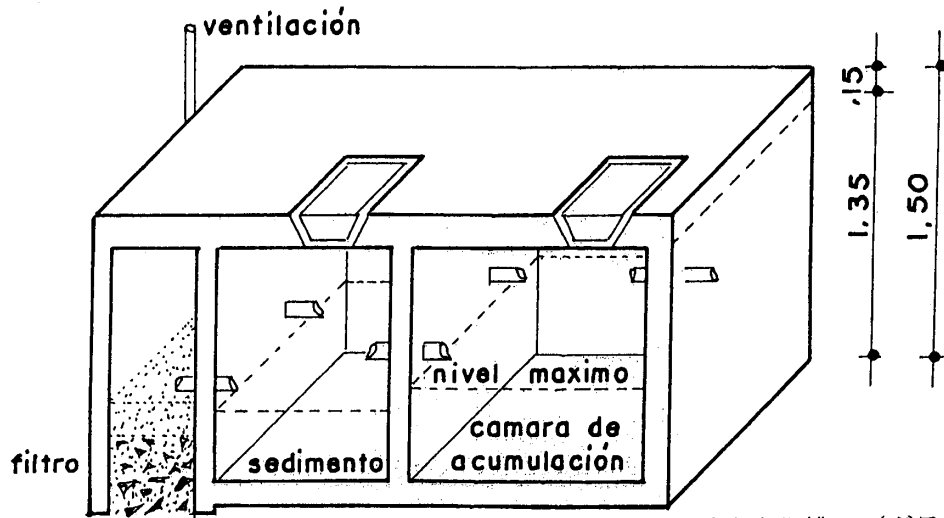
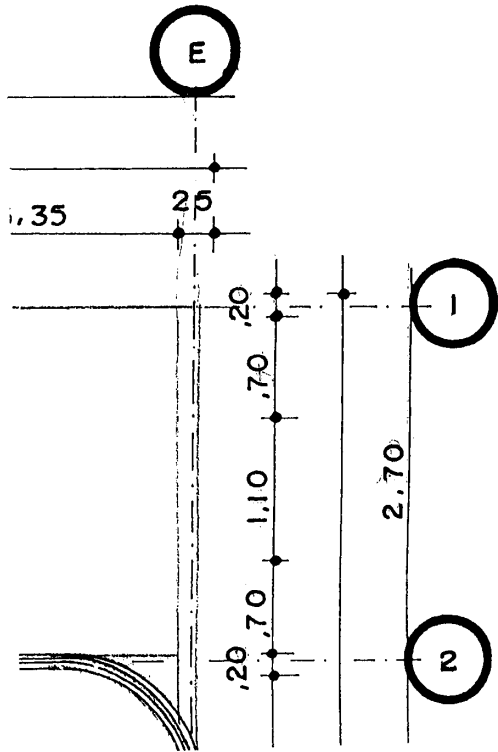

浸透式浄化槽 (ガラパゴス国立公園事務所から入手)