

The Study on Nationwide Water Resources
Development and Management
in the Socialist Republic of Vietnam

JAPAN INTERNATIONAL COOPERATION AGENCY

Hình 5.4
Các địa điểm đo lường độ mặn và Đập
chống mặn

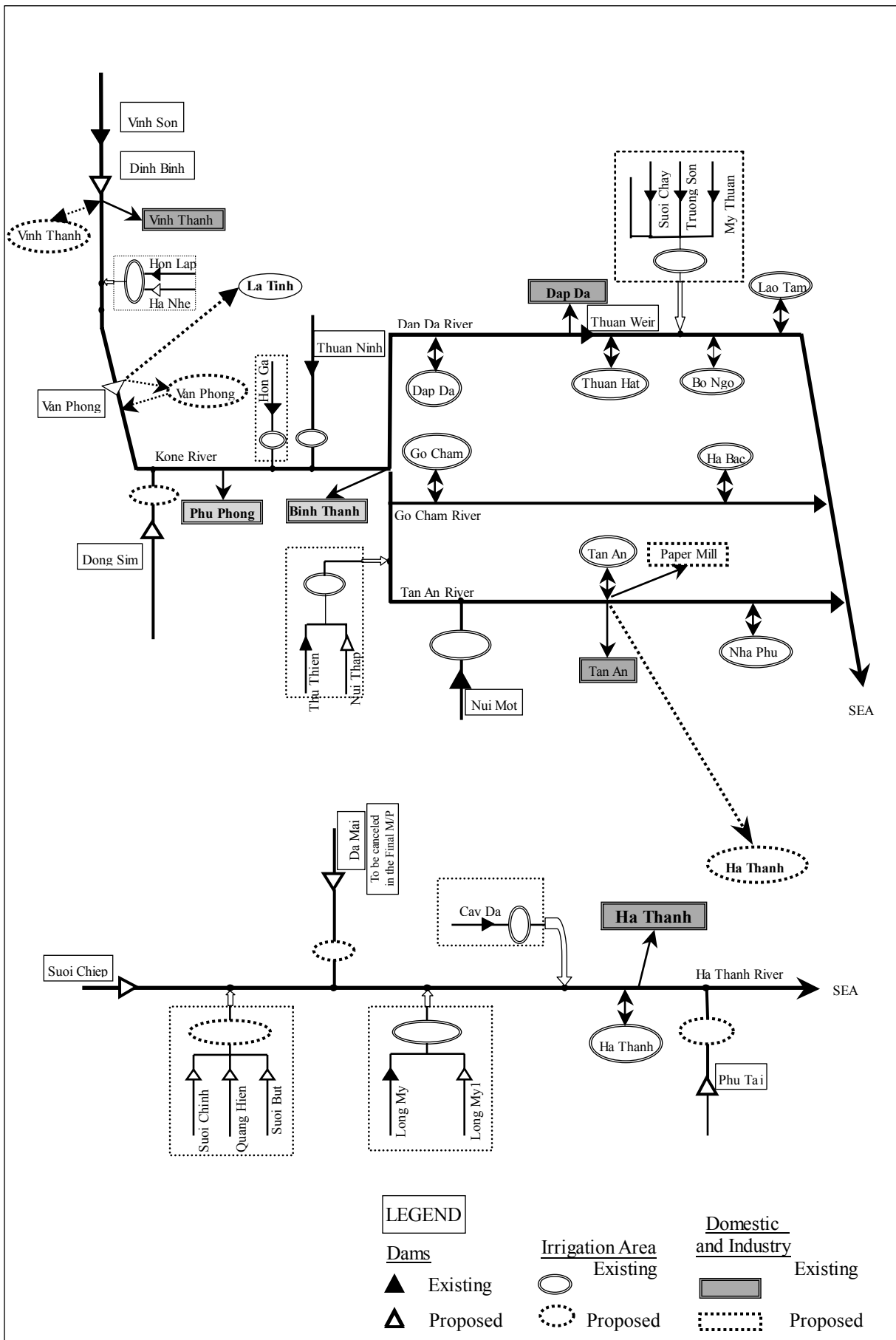

The Study on Nationwide Water Resources Development and Management in the Socialist Republic of Vietnam
 JAPAN INTERNATIONAL COOPERATION AGENCY

Hình 6.1
 Mô hình phân tích cân bằng nước

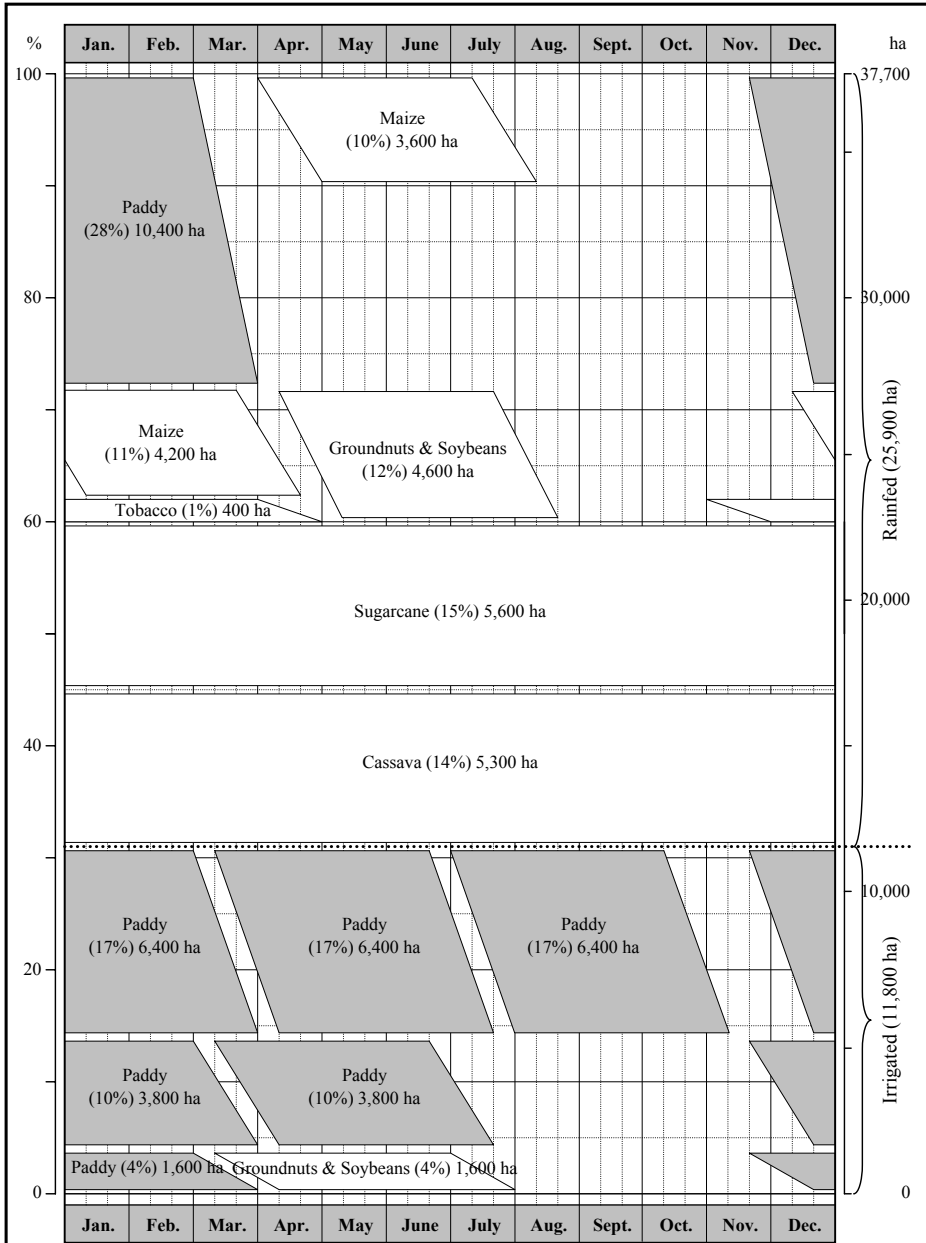

Hình 7.1 Cơ cấu cây trồng trong khu vực dự án theo quy hoạch tổng thể (1/8) (Higher Position)

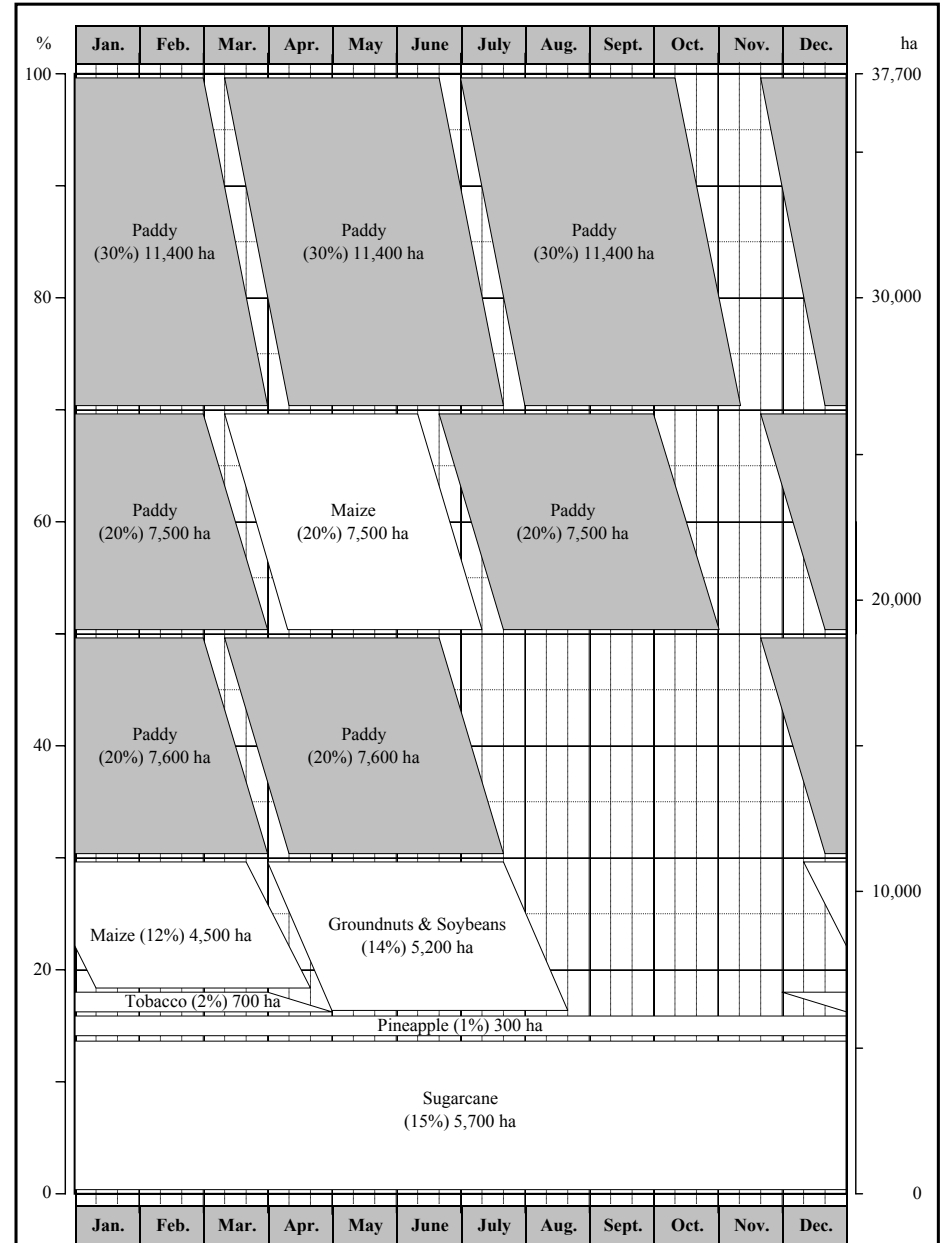

Hình 7.1 Cơ cấu cây trồng trong khu vực dự án theo quy hoạch tổng thể (2/8) (Higher Position)

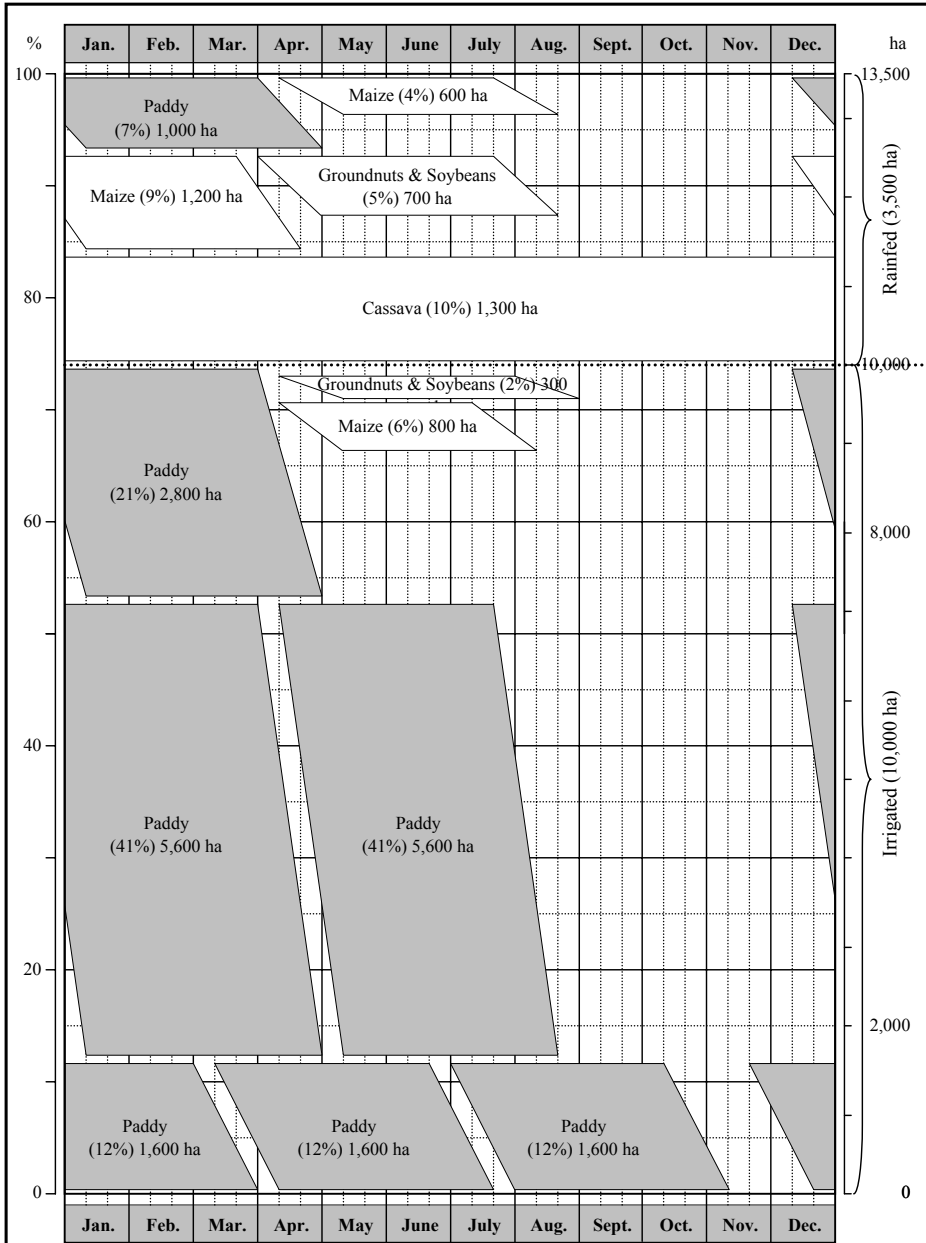

Hình 7.1 Cơ cấu cây trồng trong khu vực dự án theo quy hoạch tổng thể (3/8) (Middle Position)

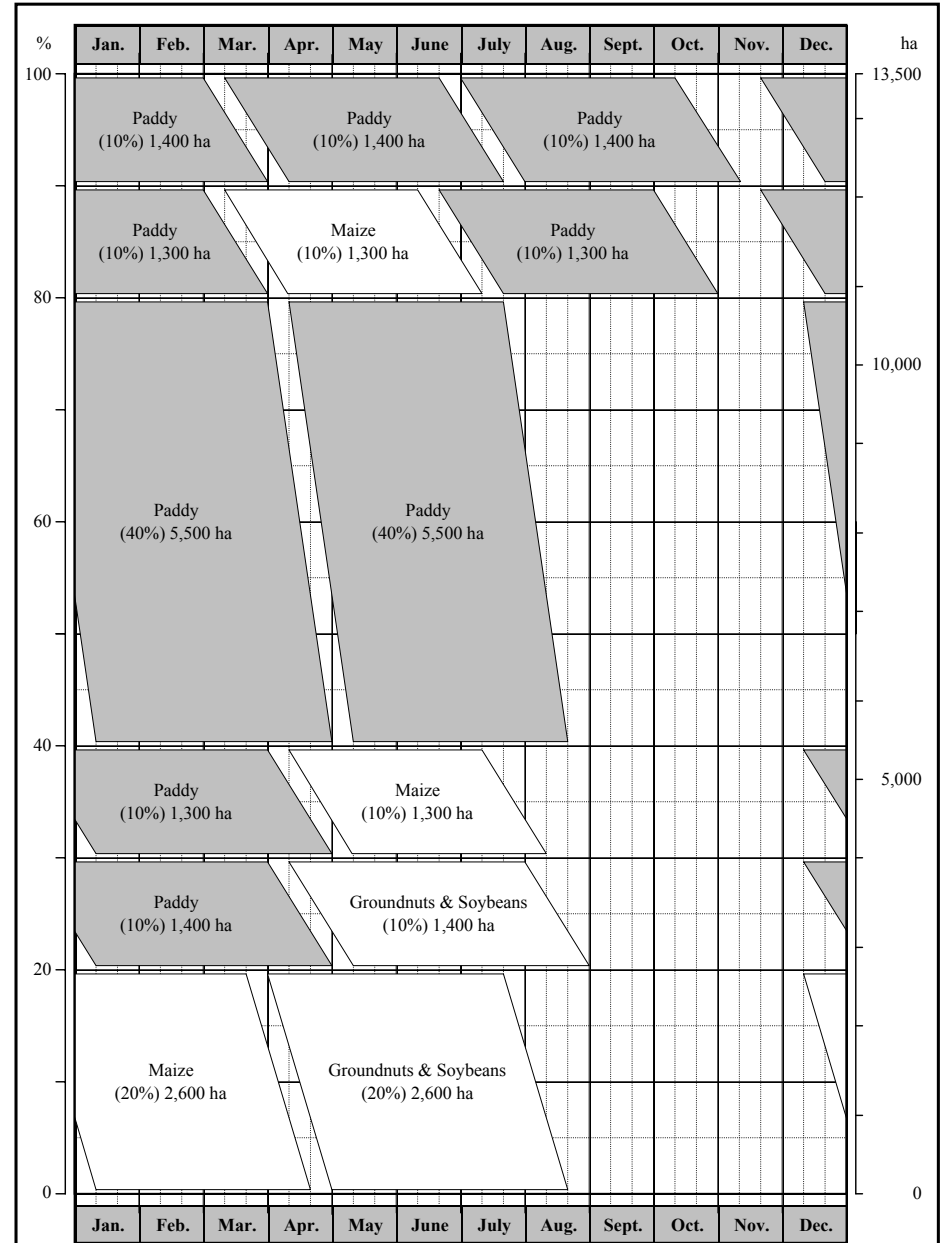

Hình 7.1 Cơ cấu cây trồng trong khu vực dự án theo quy hoạch tổng thể (4/8) (Middle Position)

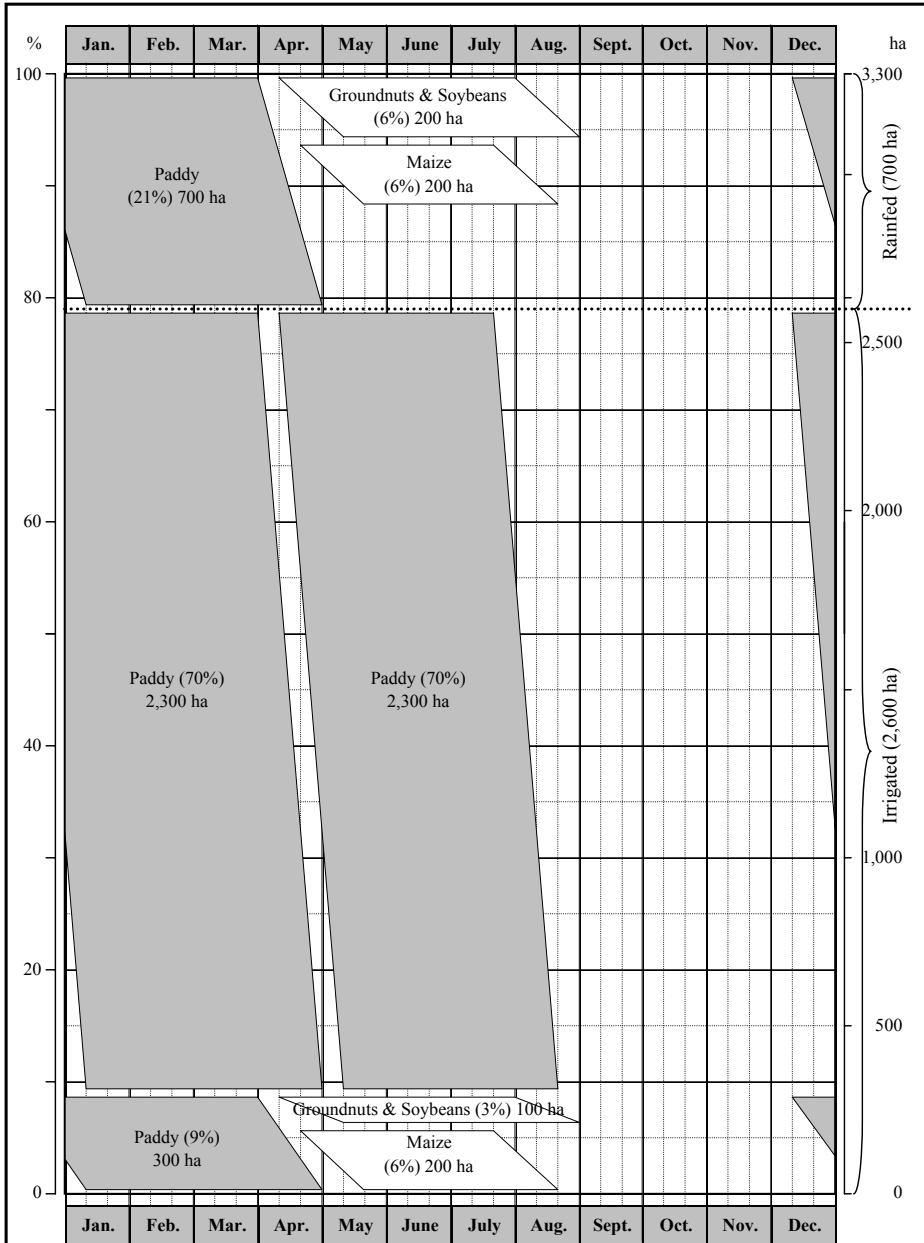

Hình 7.1 Cơ cấu cây trồng trong khu vực dự án theo quy hoạch tổng thể (5/8) (Lower Position)

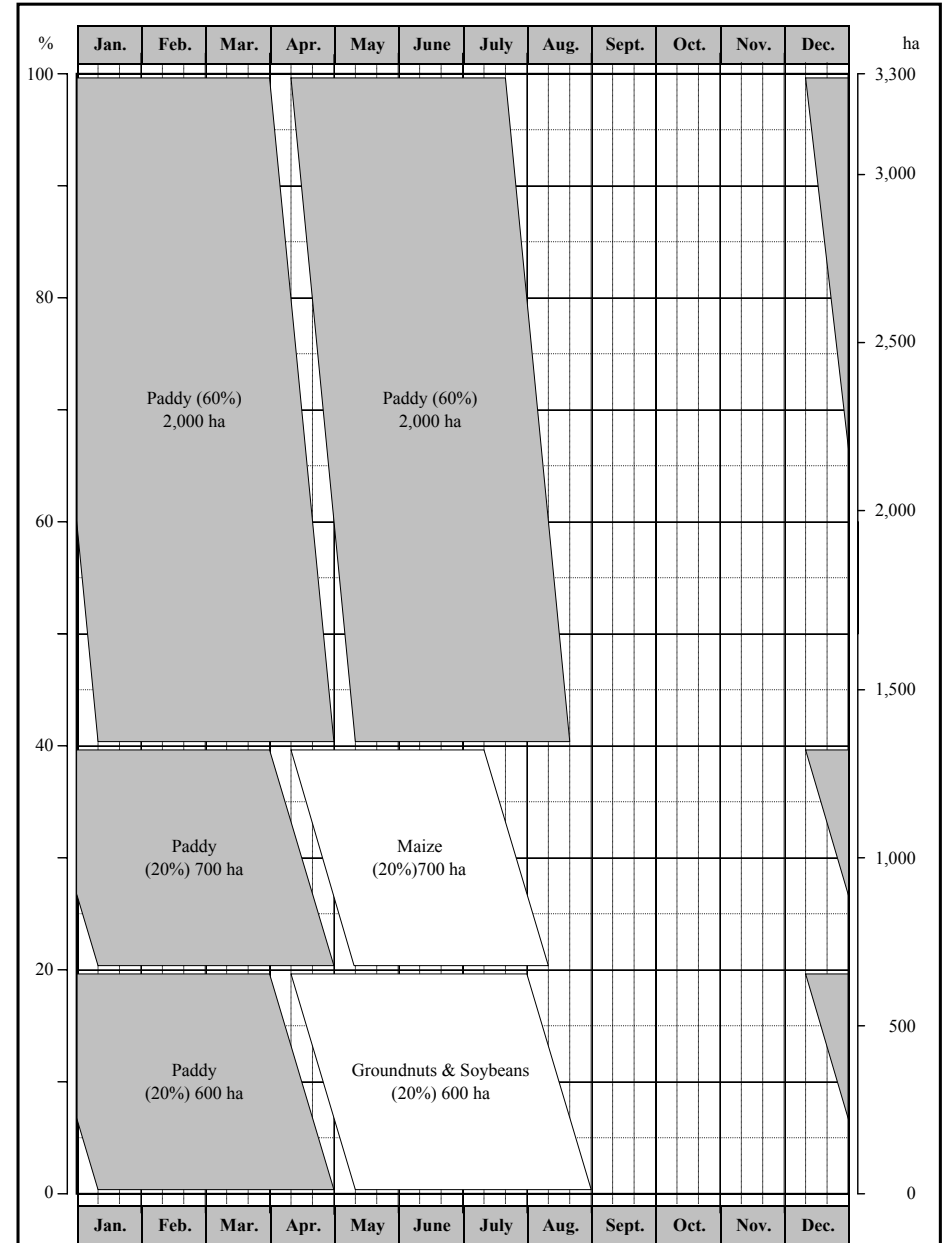

Hình 7.1 Cơ cấu cây trồng trong khu vực dự án theo quy hoạch tổng thể (6/8) (Lower Position)

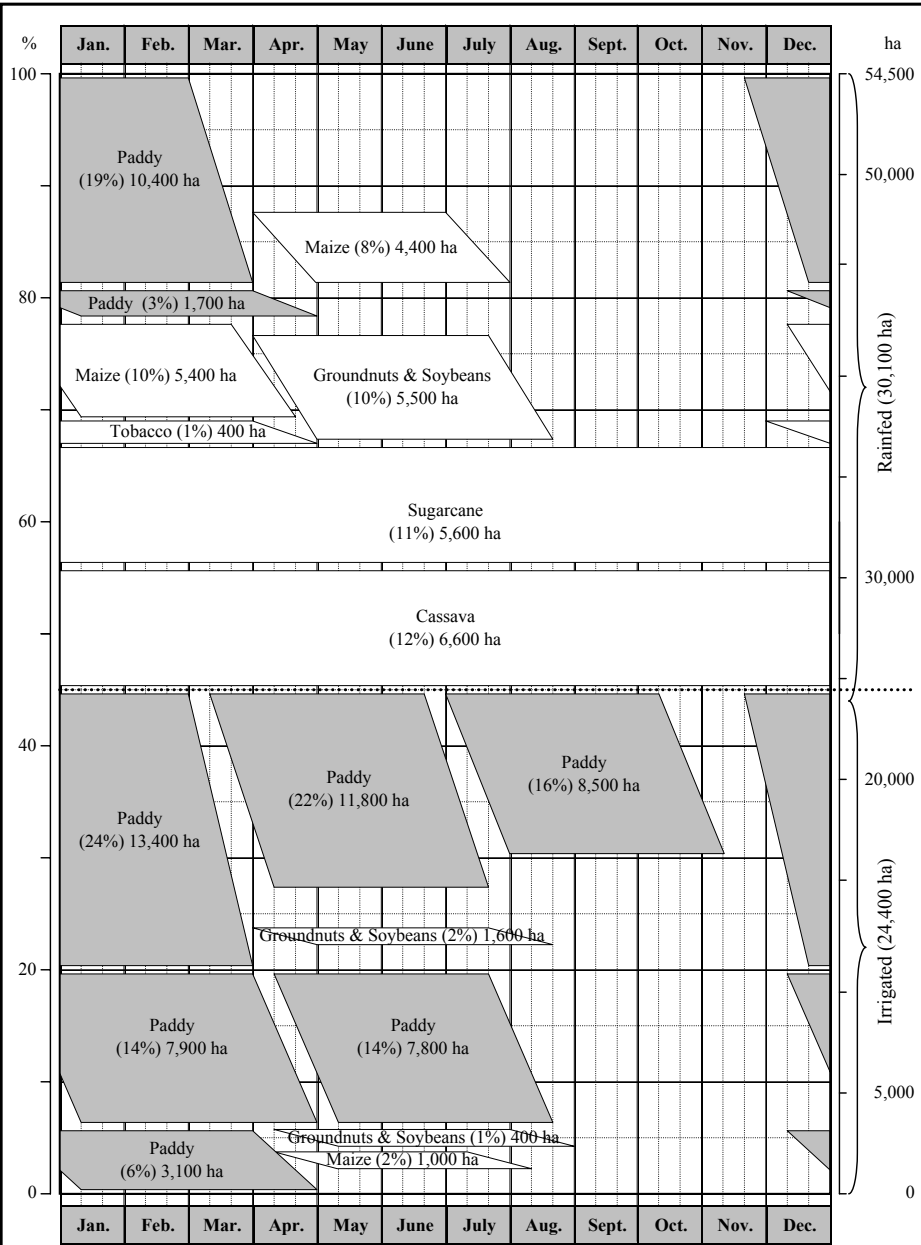

Hình 7.1 Cơ cấu cây trồng trong khu vực dự án theo quy hoạch tổng thể (7/8) (Entire Project Area)

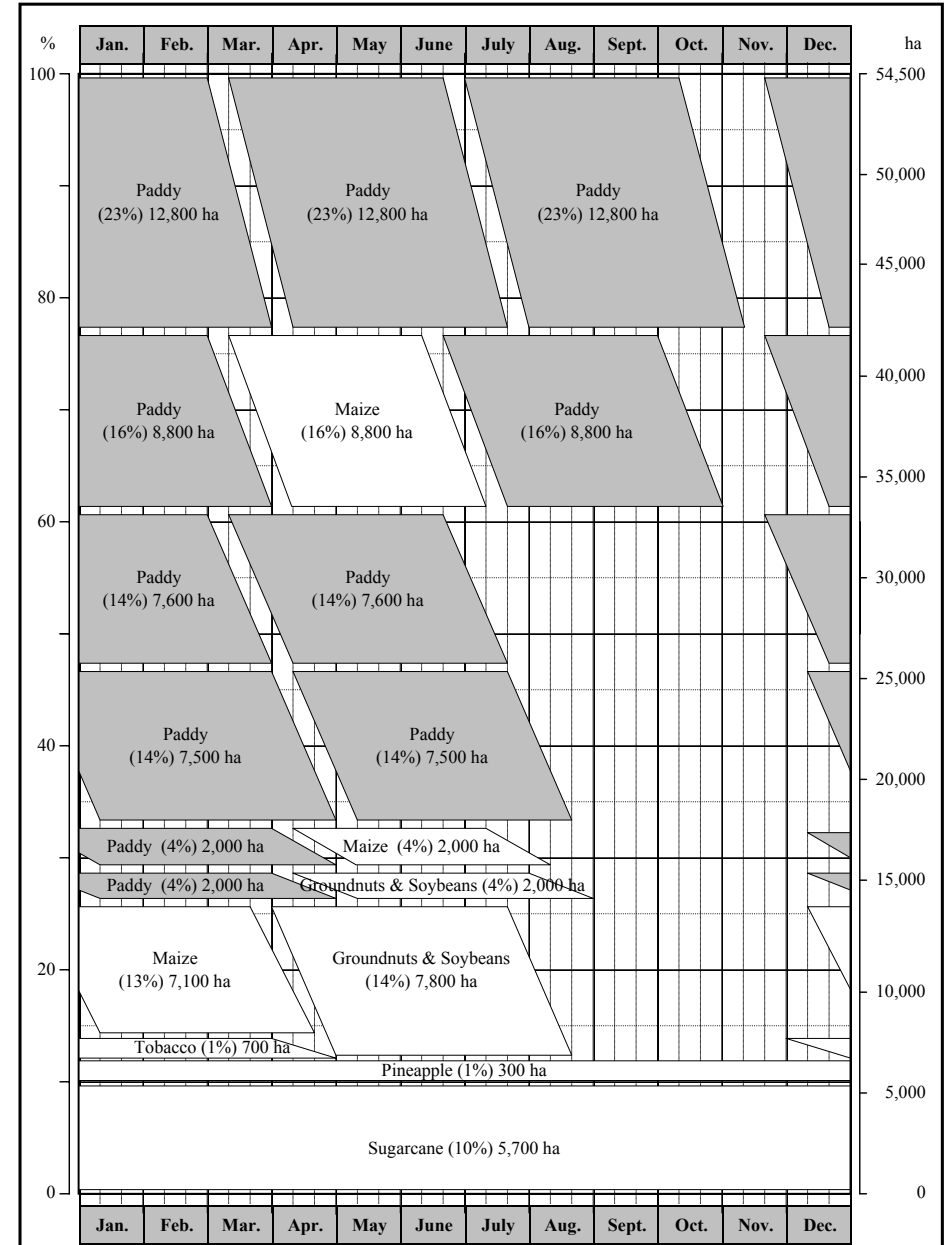

Hình 7.1 Cơ cấu cây trồng trong khu vực dự án theo quy hoạch tổng thể (8/8) (Entire Project Area)

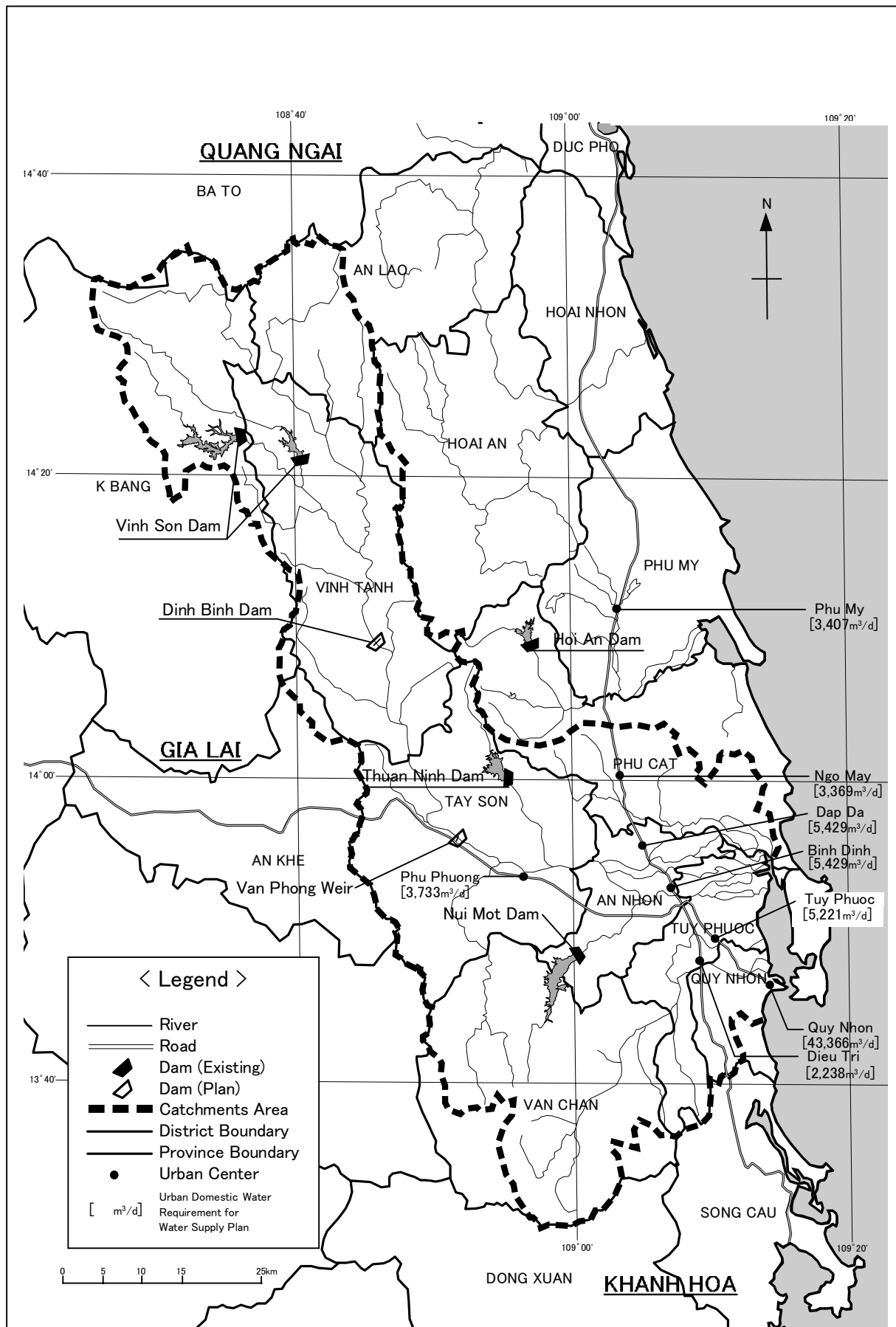

The Study on Nationwide Water Resources
Development and Management
in the Socialist Republic of Vietnam

JAPAN INTERNATIONAL COOPERATION AGENCY

Hình 7.2
Yêu cầu cấp nước sinh hoạt đô thị trong kế
hoạch cung cấp nước

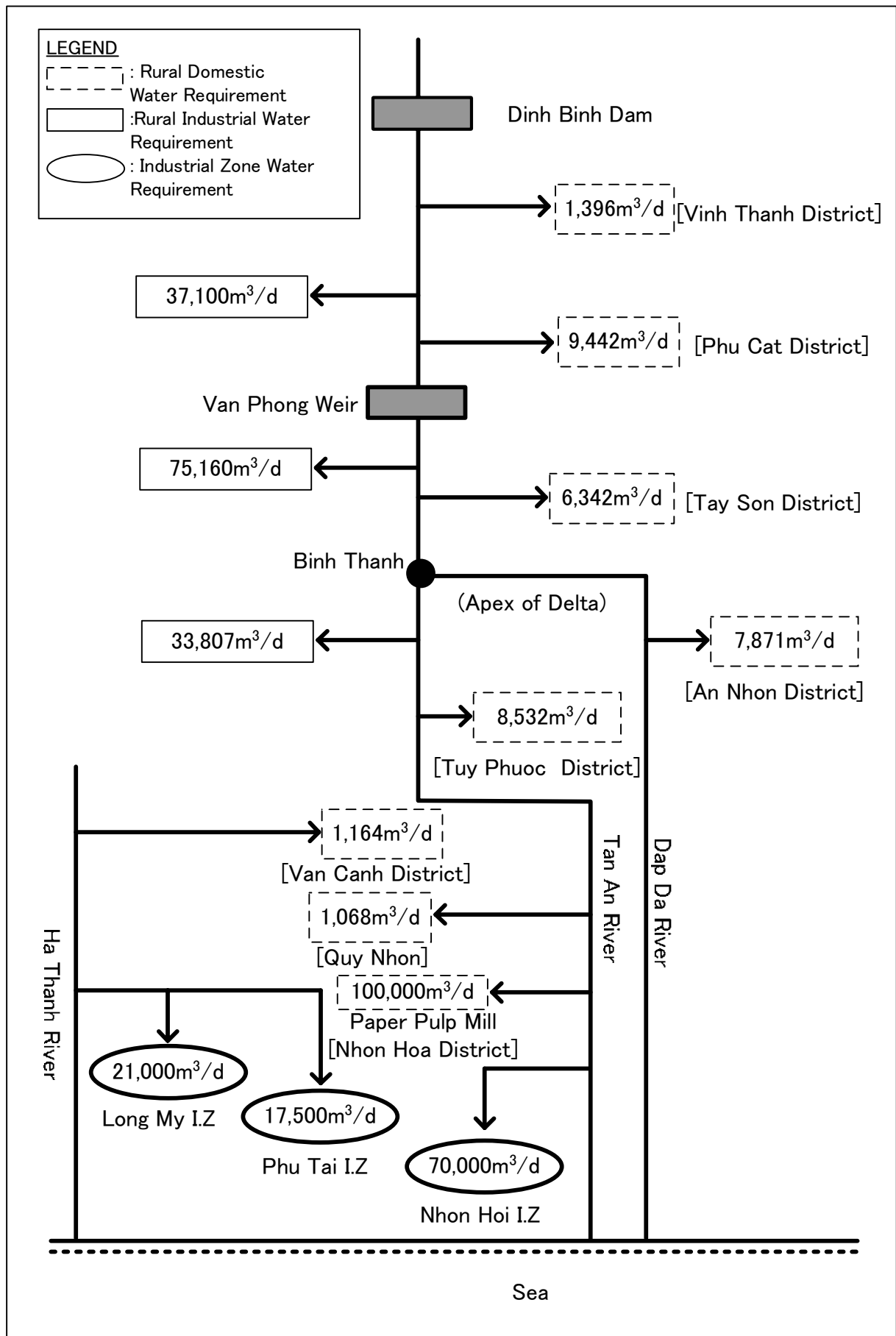

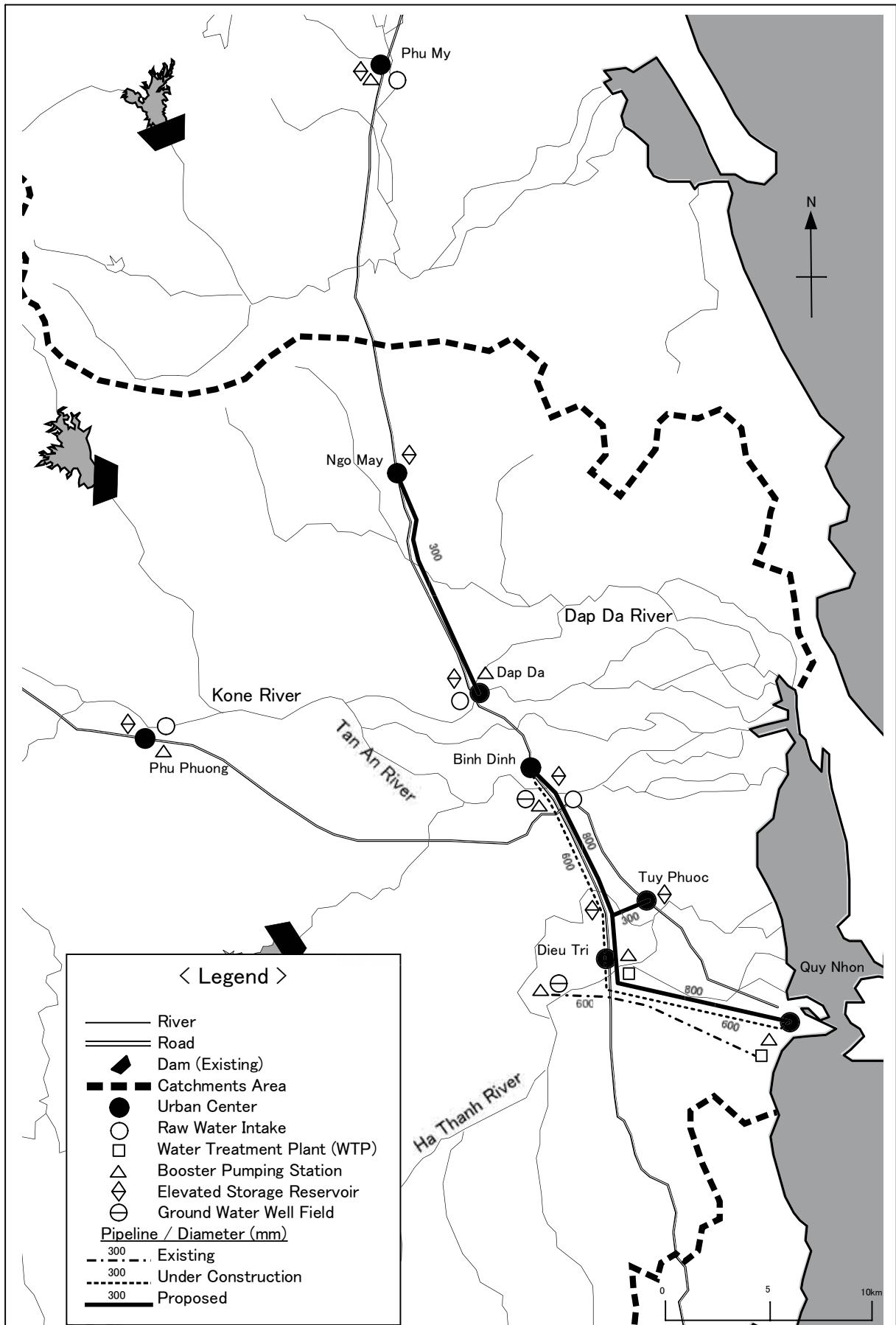

The Study on Nationwide Water Resources
Development and Management
in the Socialist Republic of Vietnam

JAPAN INTERNATIONAL COOPERATION AGENCY

Hình 7.4

Thiết kế bình đồ cho kế hoạch cấp nước đô thị

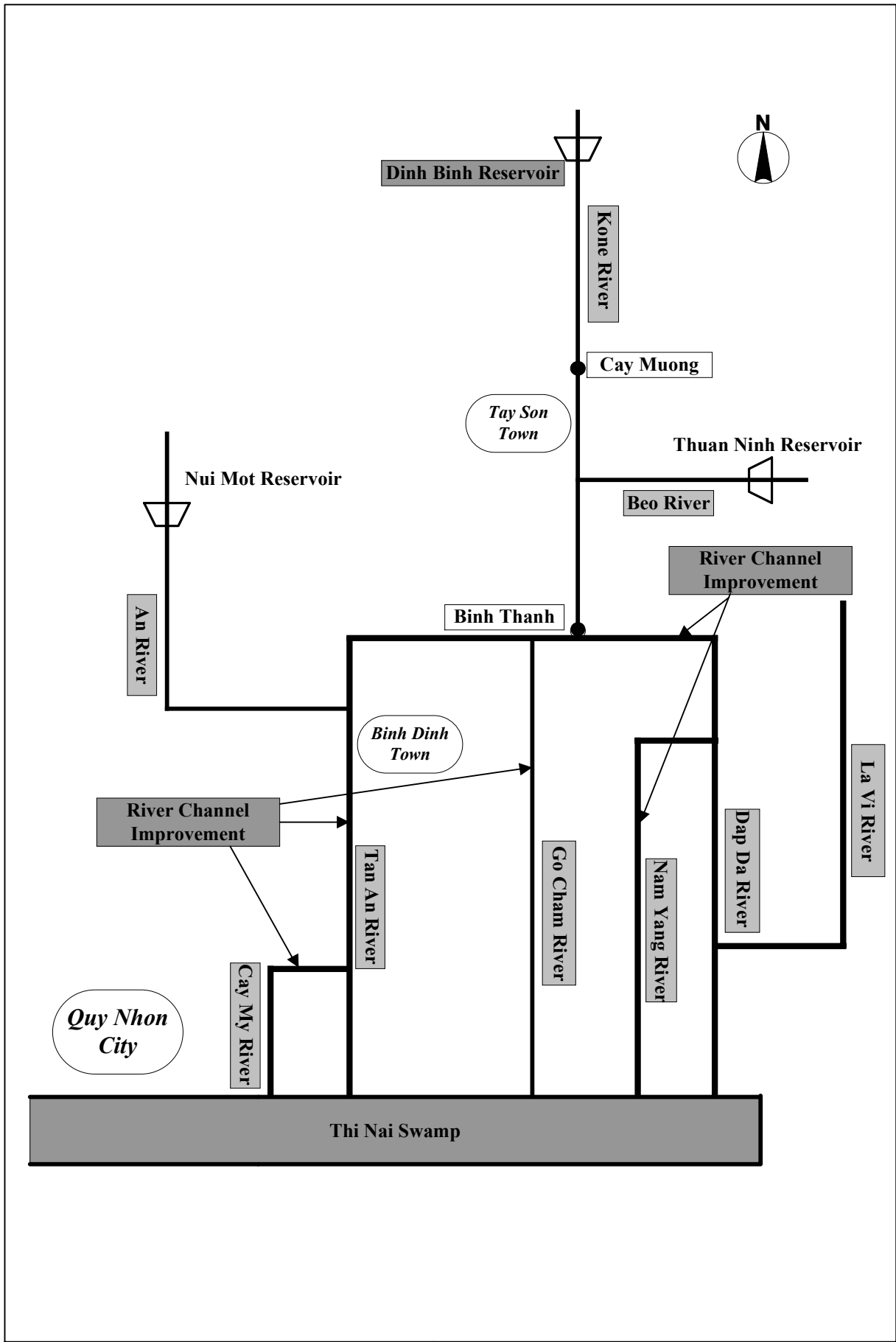

<p>The Study on Nationwide Water Resources Development and Management in the Socialist Republic of Vietnam</p>	<p>Hình 7.5 Phân bố các công trình chống lũ của sông Kone</p>
<p>JAPAN INTERNATIONAL COOPERATION AGENCY</p>	

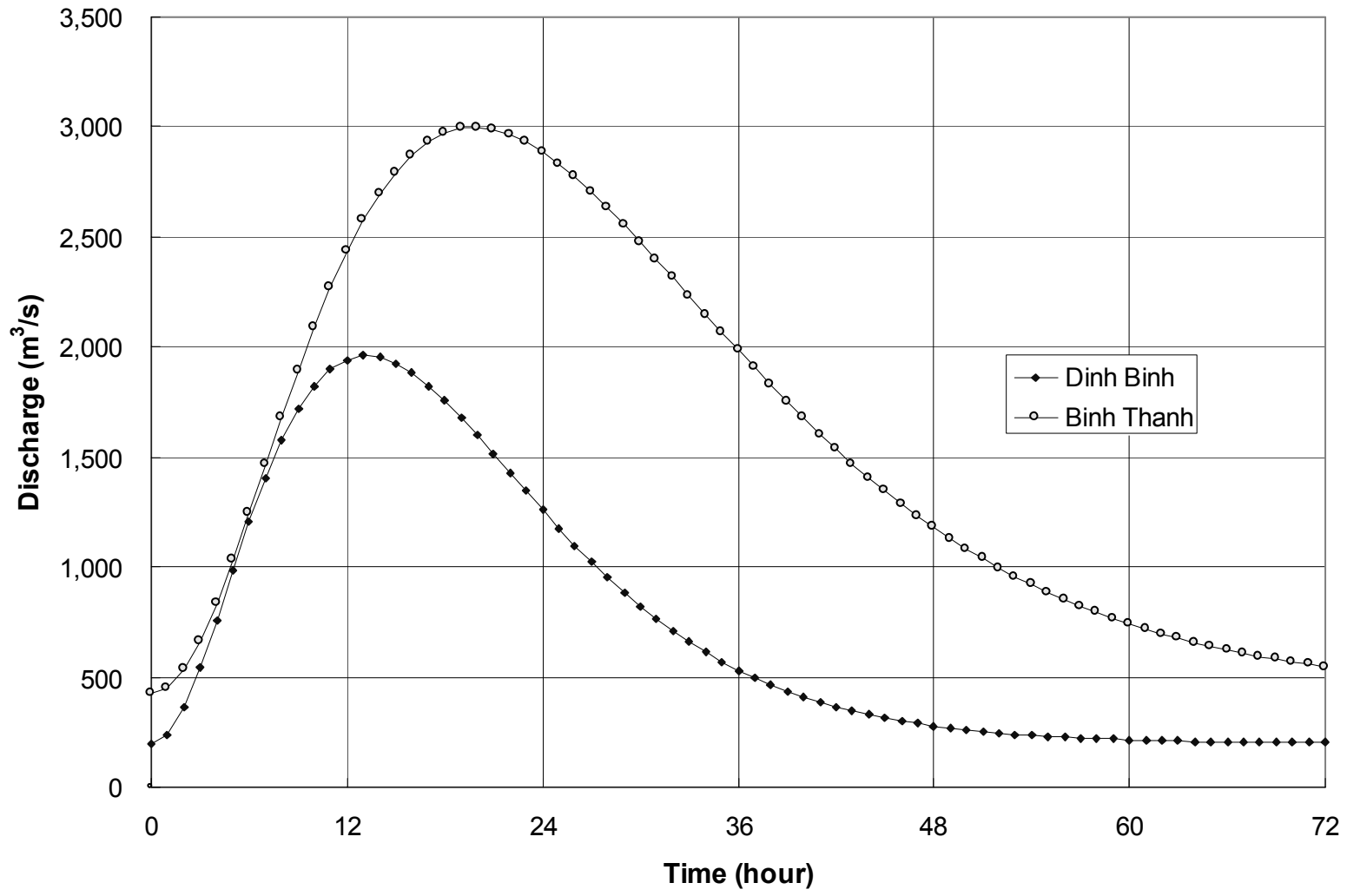

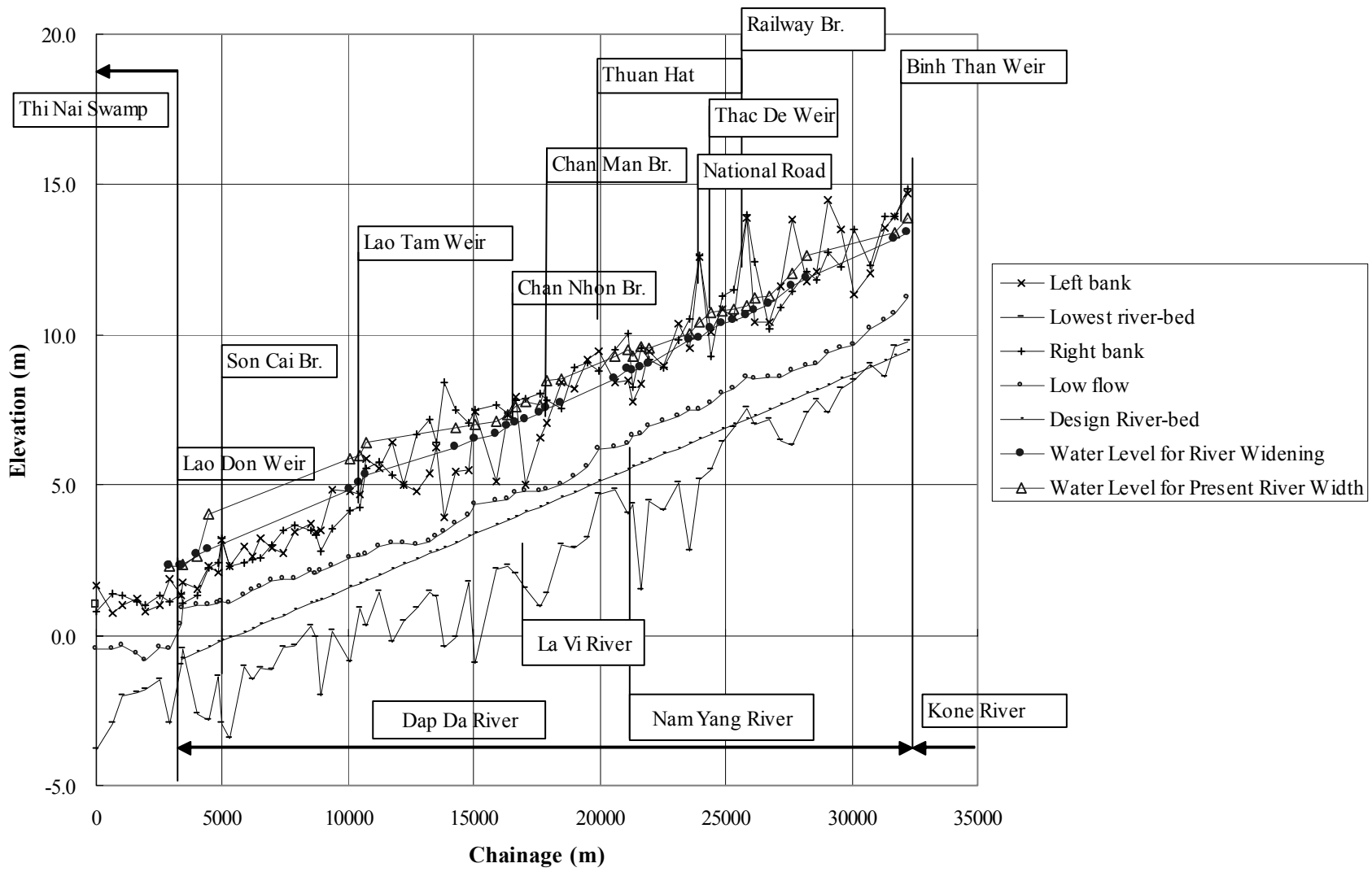

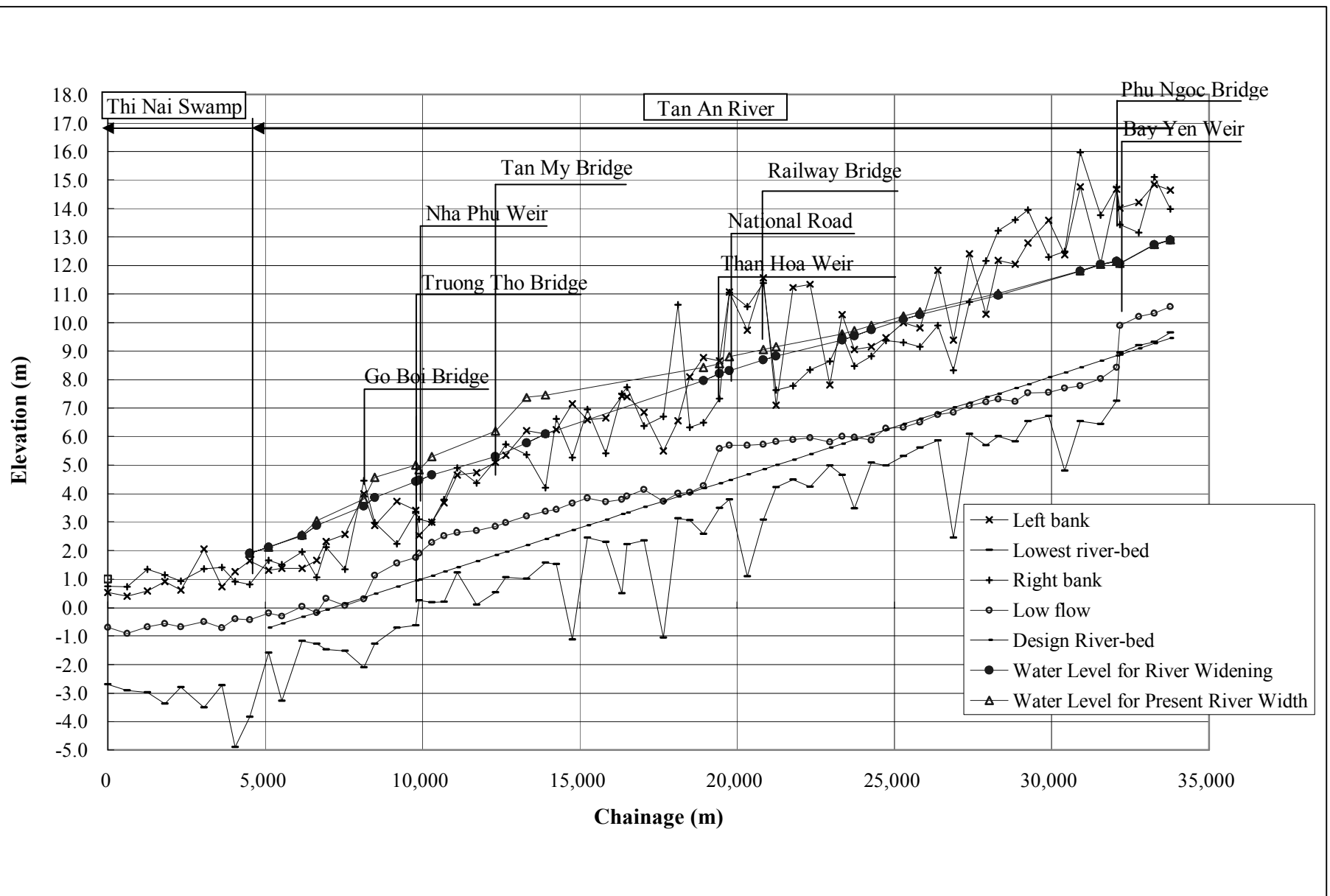

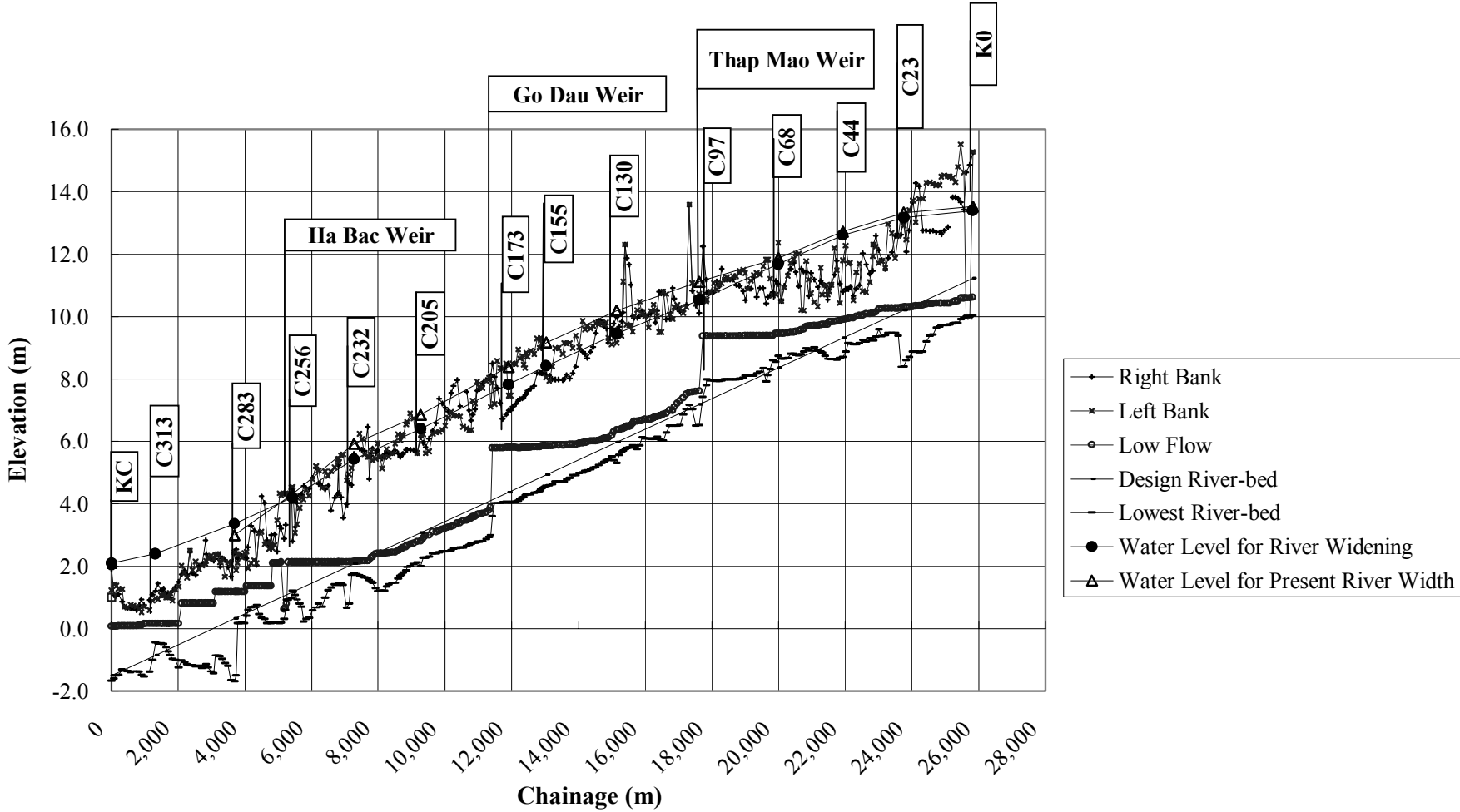

- + Right Bank
- * Left Bank
- Low Flow
- Design River-bed
- Lowest River-bed
- Water Level for River Widening
- △ Water Level for Present River Width

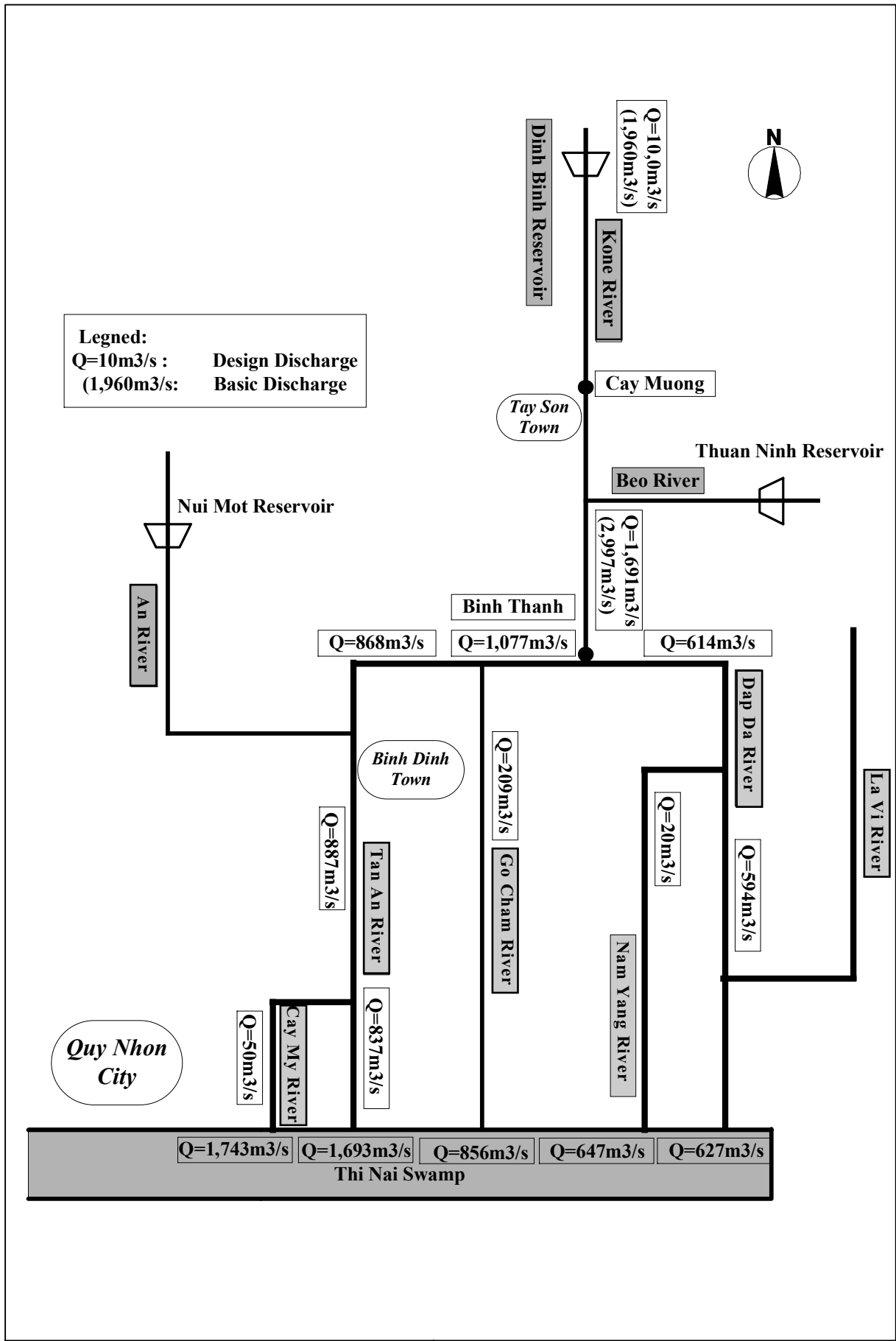

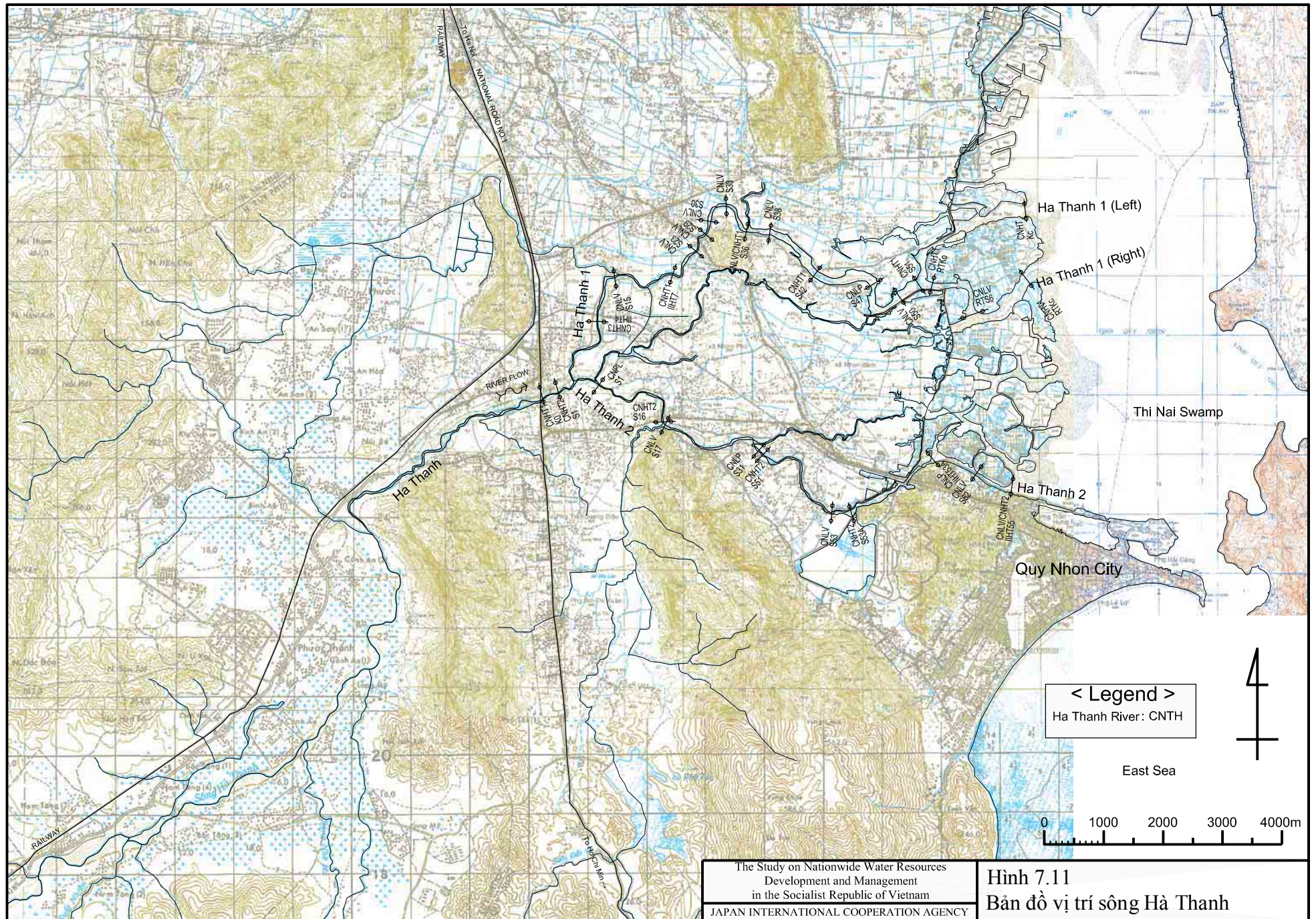

The Study on Nationwide Water Resources
Development and Management
in the Socialist Republic of Vietnam
JAPAN INTERNATIONAL COOPERATION AGENCY

Hình 7.11
Bản đồ vị trí sông Hà Thanh