

牡丹江市職業教育センター学校 全体図

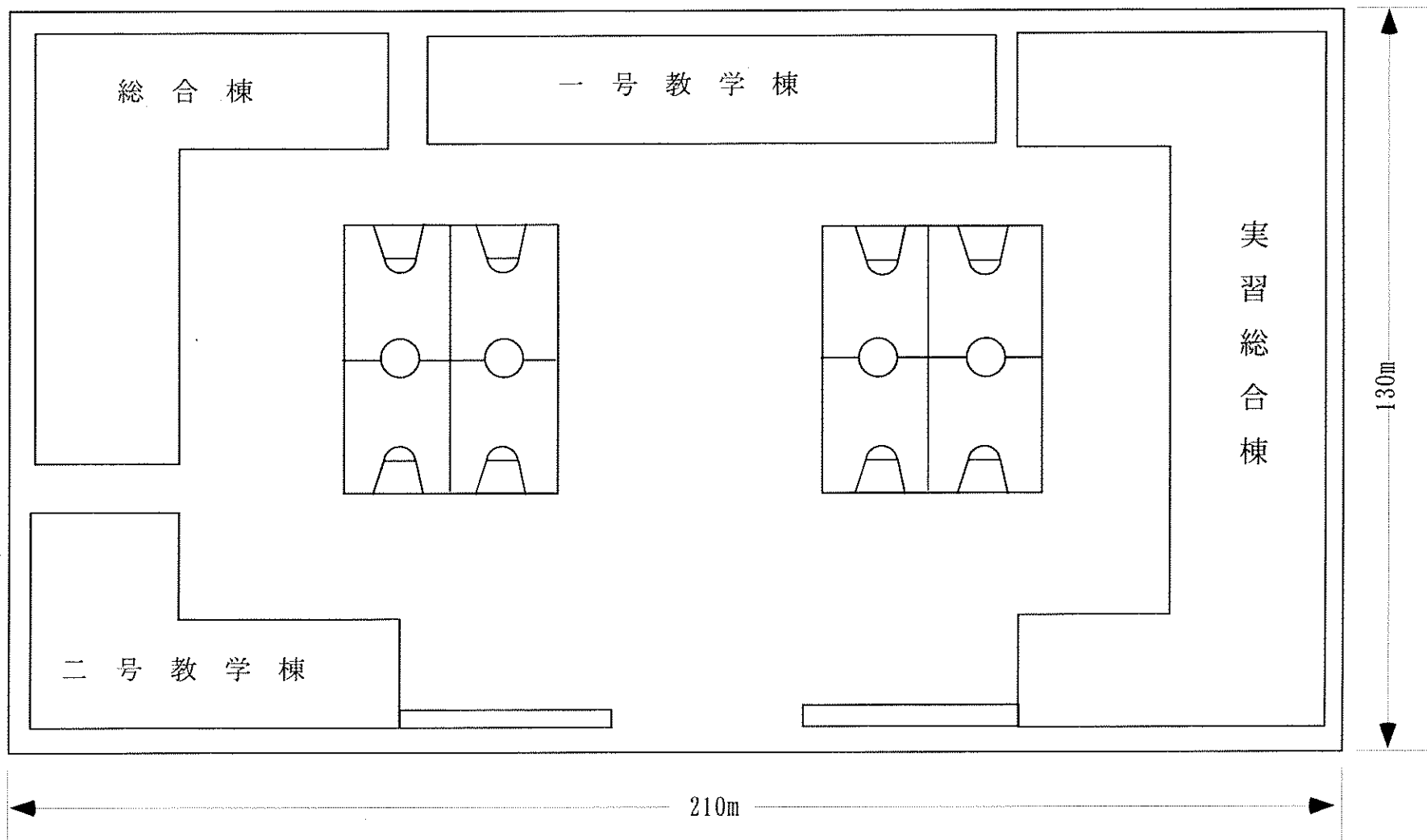

長春市高級職業技術学校 全体図

1:1400

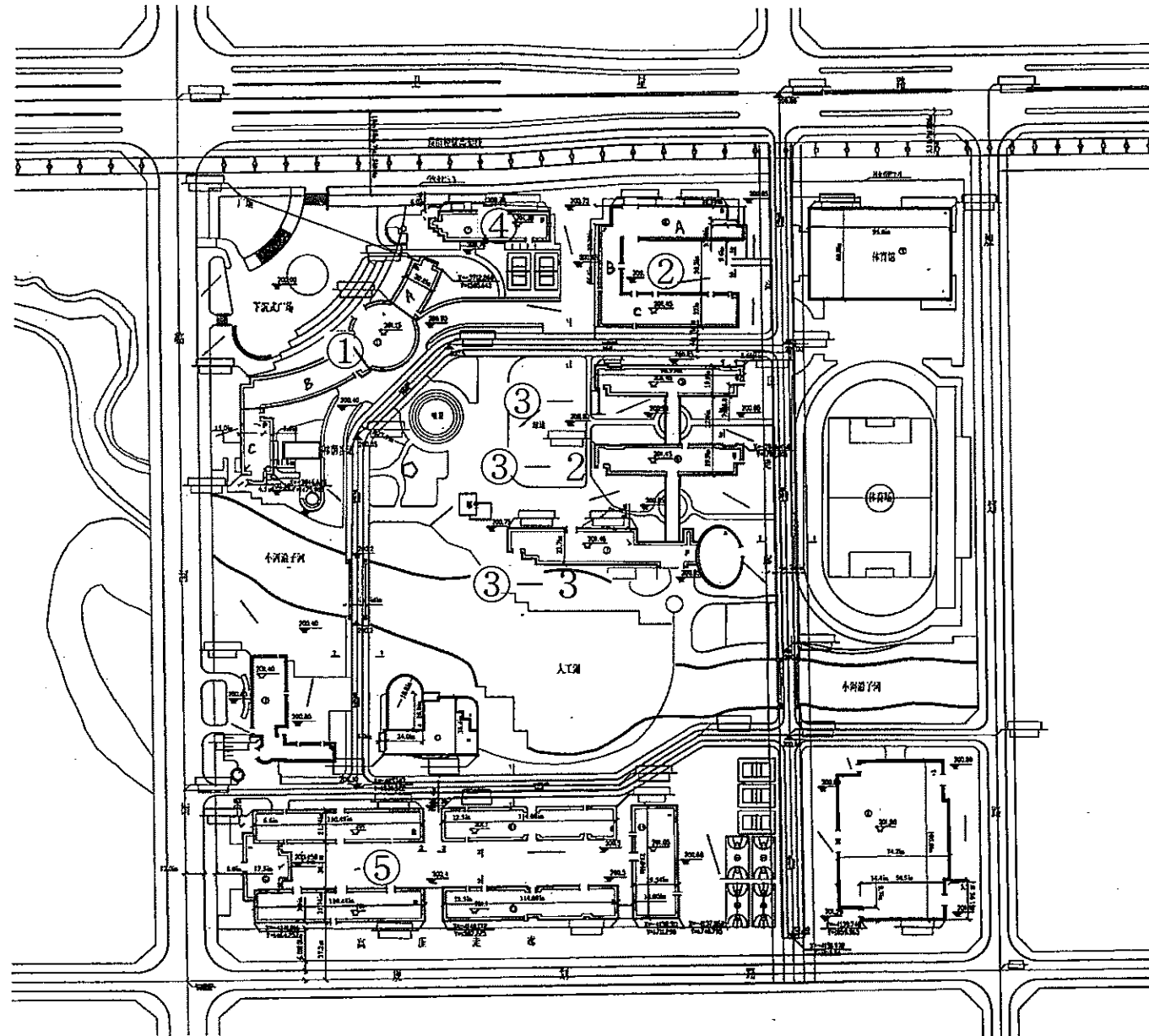

- ① 事務計算機センター
- ② 実習棟
- ③-1 数学棟
- 2 教学棟
- 3 教学棟
- ④ 訓練センター
- ⑤ 学生宿舎

区域位置図

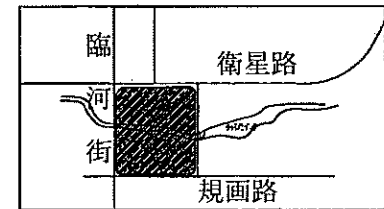

叙浦県職業中等專業学校 全体図

1:2500

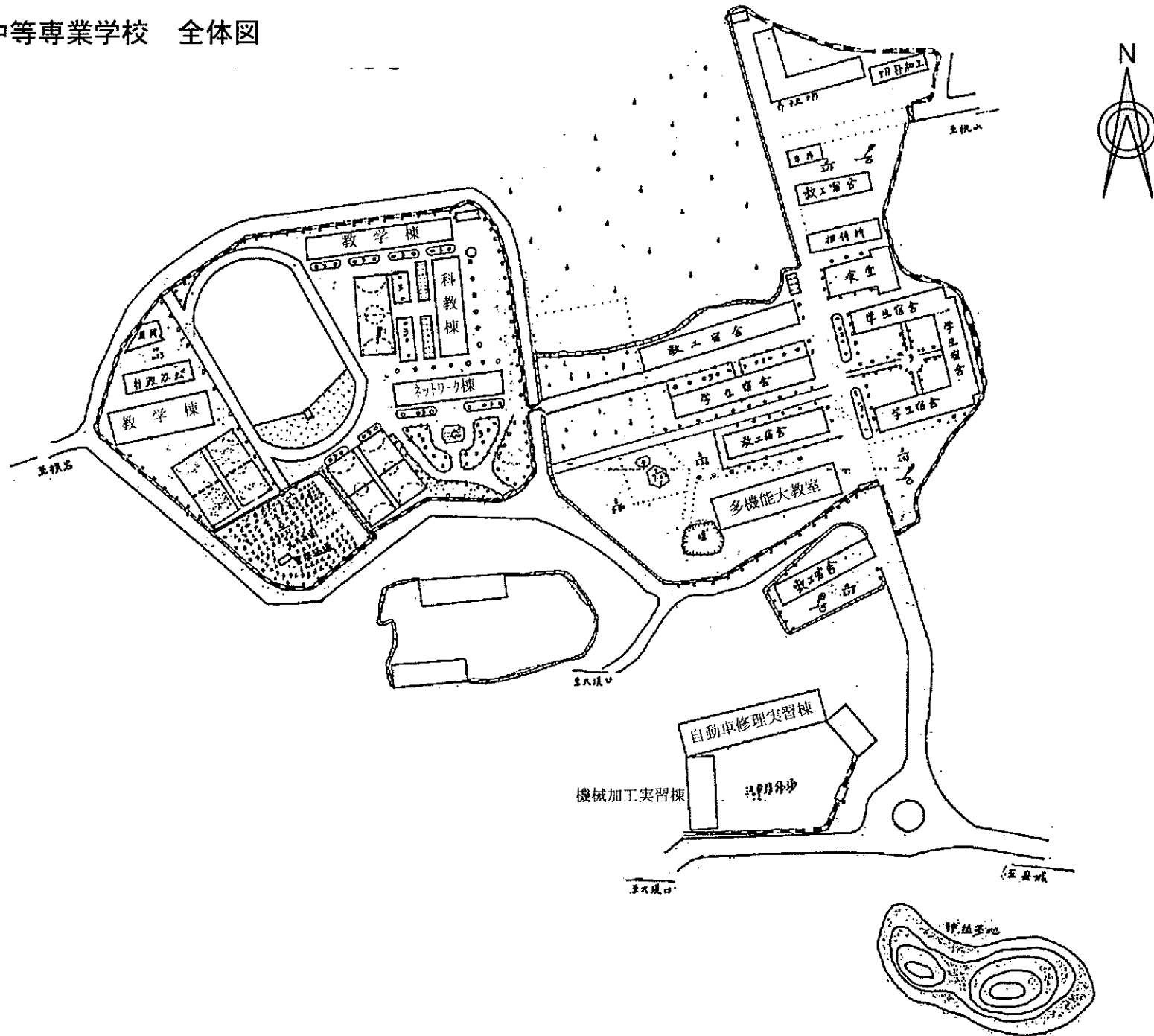

貴陽市総合職業学校 本部（住読部）全体図

1:880

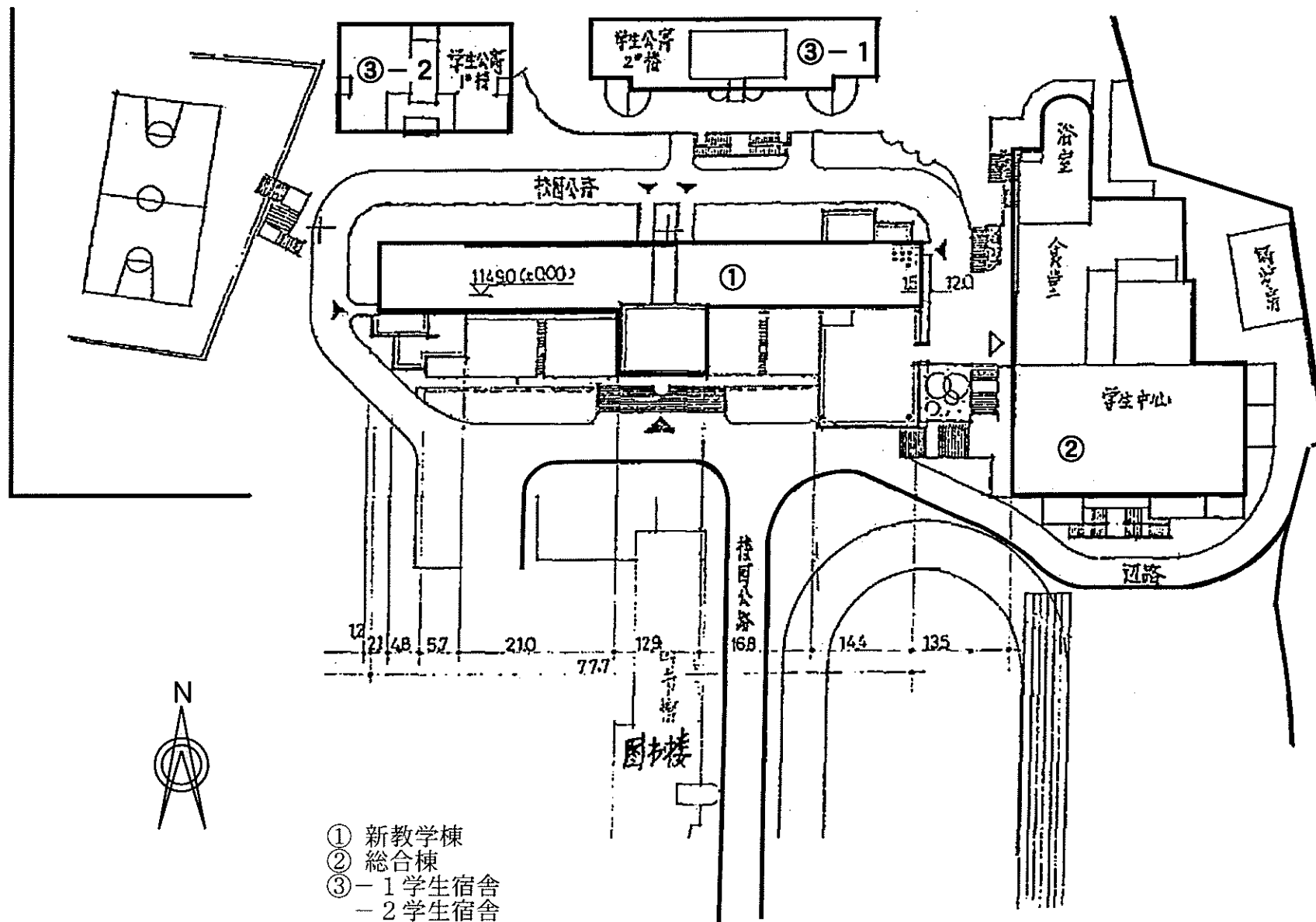

- ① 新教学棟
- ② 総合棟
- ③-1 学生宿舎
- ③-2 学生宿舎

コンピュータ教室配置図（貴陽）

牡丹江、長春、叙浦、吉安は（生徒用コンピュータ50台）の構成であるが、同様の配置となる。

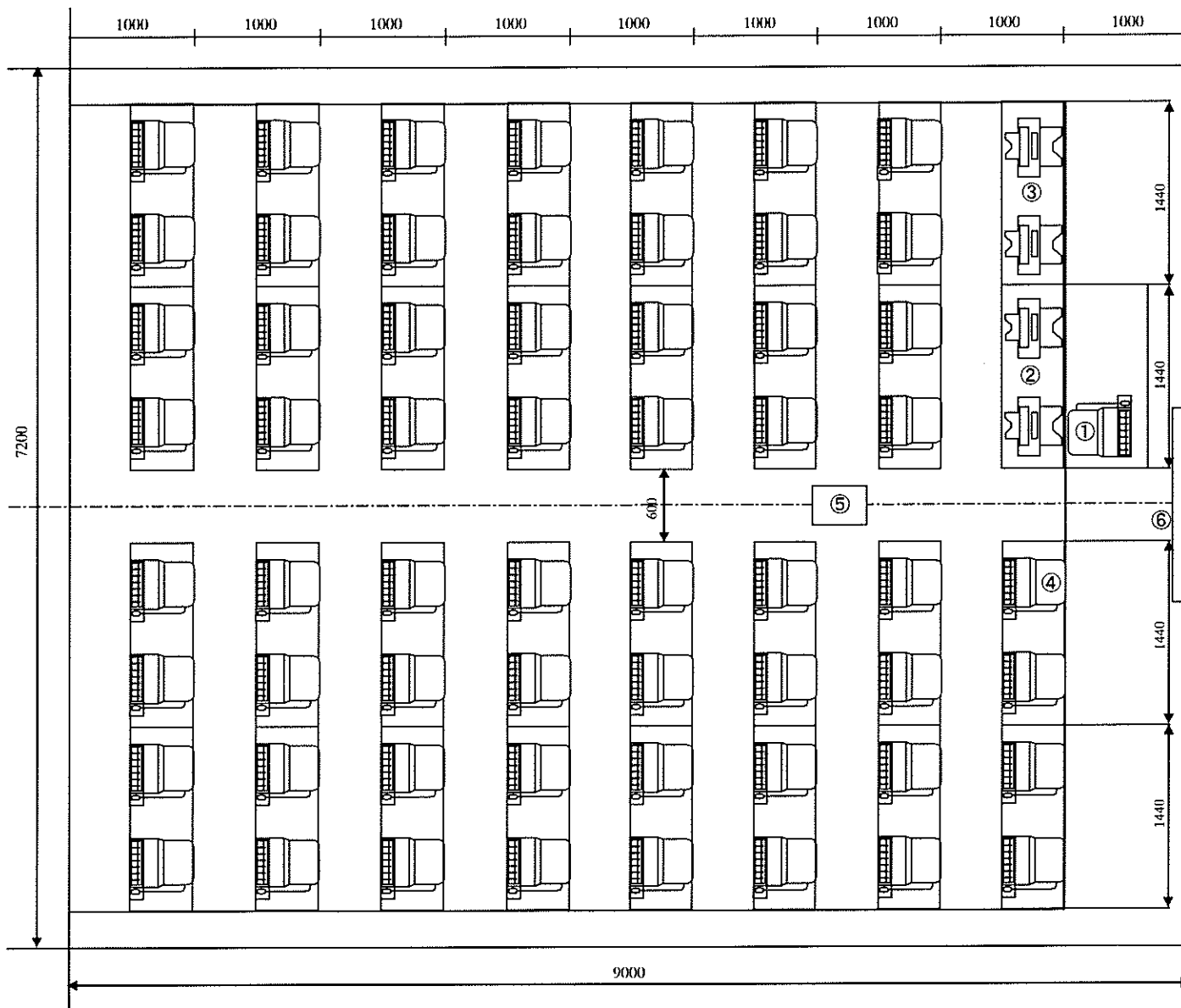

①	コンピュータ（教師用）	1
	ネットワークシステム	1
②	インクジェットプリンタ	2
③	レーザープリンタ	2
④	コンピュータ（生徒用）	60
⑤	液晶プロジェクタ	1
⑥	スクリーン	1

LL教室配置図（貴陽）

牡丹江、長春、叙浦、吉安は（28ブース、生徒56人）の構成であるが、同様の配置となる。

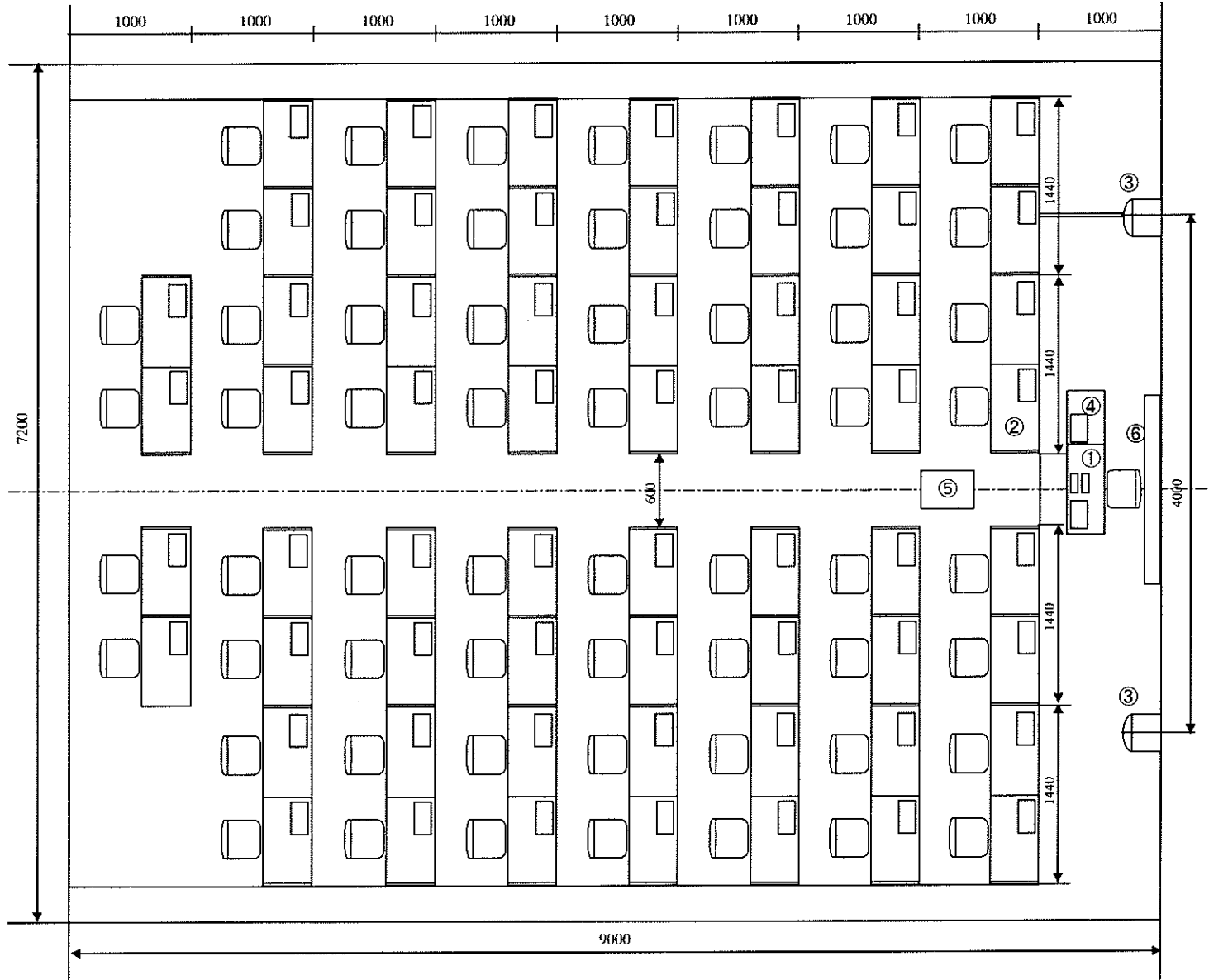

	教師卓	1
①	制御機用机	1
	教師用テーブルコング	1
②	ブースデスク	30
	生徒用テーブルコング	60
③	室内スピーカ	2
④	教材提示装置	1
⑤	投影机	1
⑥	スクリーン	1

牡丹江市職業教育センター学校 2号教学棟 1階

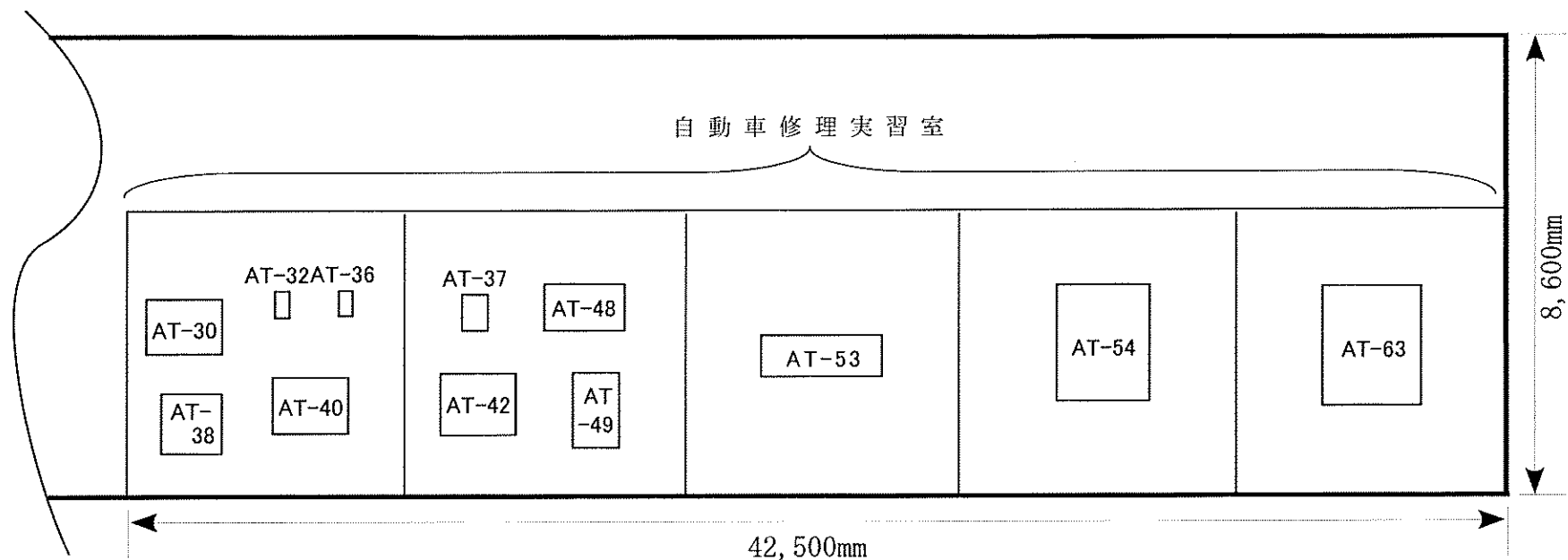

2号教学棟自動車修理実習室内配置機材

AT-16	エンジン釣り下げ昇降機	1	AT-44	ガソリンエンジン排気ガス測定器	1	AT-66	ガス漏れ検知器	1
AT-17	エンジン総合測定器	1	AT-45	ディーゼルエンジン排気ガス測定器	1	AT-67	点火時期測定器	1
AT-18	エンジン機能測定器	1	AT-47	タイヤ修理工具	1	AT-68	ハンドル切角測定器	1
AT-21	エンジン用オシロスコープ	1	AT-48	タイヤ交換機	1	AT-69	前照灯試験機	1
AT-22	ガソリンエンジン用燃圧計	1	AT-49	ホイールバルンサー	1	AT-71	作業用寝台	4
AT-23	エンジン修理工具	1	AT-50	ブレーキオイル交換機	1	AT-72	真空ポンプ	1
AT-24	車輛コンピューター診断機(日本車)	1	AT-51	クラッチアライナー	1	AT-73	エアーコンプレッサー	1
AT-25	車輛コンピューター診断機(中国車)	1	AT-52	ABSシステム用テスター	1	AT-74	高圧式洗車設備	1
AT-26	マルチ自動車排気測定器	1	AT-53	ブレーキ試験機	1	AT-75	塗装ブース	1
AT-27	マルチメーター	10	AT-54	ホイールアライメントテスター	1	AT-76	電子制御ペイントミキサー	1
AT-30	シリンダー内研削・研磨機	1	AT-55	ノズル清掃用機材	1	AT-79	自動車ボディー板金修理用工具セット	1
AT-31	シリンダー測定用機材	1	AT-56	噴射ノズル測定器	1	AT-82	事故車体矯正システム	1
AT-32	バルブスプリング修理用機材	1	AT-57	噴射ノズル再生機	1	AT-83	自動車修理工具セット	2
AT-36	万能バルブ座研磨機	1	AT-58	部品洗浄器	1	AT-84	バッテリー充電器	1
AT-37	ブレーキシュー研磨機	1	AT-59	点火プラグ清掃器	1	AT-85	電気装置万能試験台	1
AT-38	ブレーキドラム用旋盤	1	AT-61	パンタリフト	1	AT-87	足踏み式注油器	1
AT-39	電動研磨機	1	AT-62	モーター巻き上げ機	1	AT-88	油圧プレス	1
AT-40	噴射ポンプ試験機	1	AT-63	リフトセット	1	AT-91	エンジン潤滑系統クリーナー	1
AT-41	自動変速器油圧測定計	1	AT-64	コンロッド測定器	1	AT-92	エンジンオイル供給系統クリーナー	1
AT-42	噴射ポンプ修理用機材	1	AT-65	エアコンガス充填機	1	AT-93	トランスミッションボックスクリーナー	1

牡丹江市職業教育センター学校 総合棟

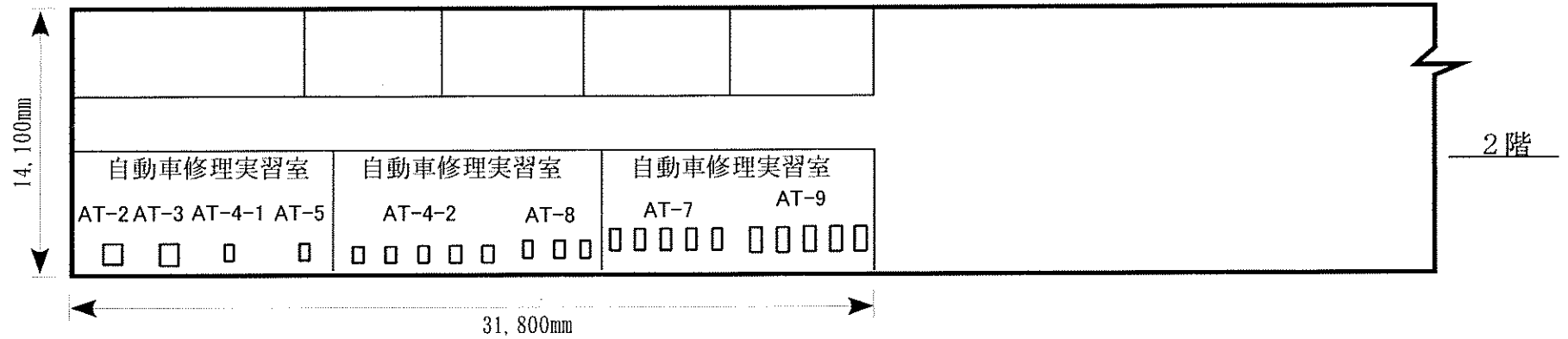

総合棟自動車修理実習室内配置機材

AT-2	カットモデル(ガソリンエンジン)	1
AT-3	カットモデル(ディーゼルエンジン)	1
AT-4-1	自動トランスミッションモデル	1
AT-4-2	トランスミッショントレーナー	5
AT-5	ギアボックスモデル	1
AT-6	自動車構造図	2
AT-7	ガソリンエンジン実習装置	5
AT-8	モーターバイクエンジン実習装置	3
AT-9	ディーゼルエンジン実習装置	5

牡丹江市職業教育センター学校 総合棟

図 11-16

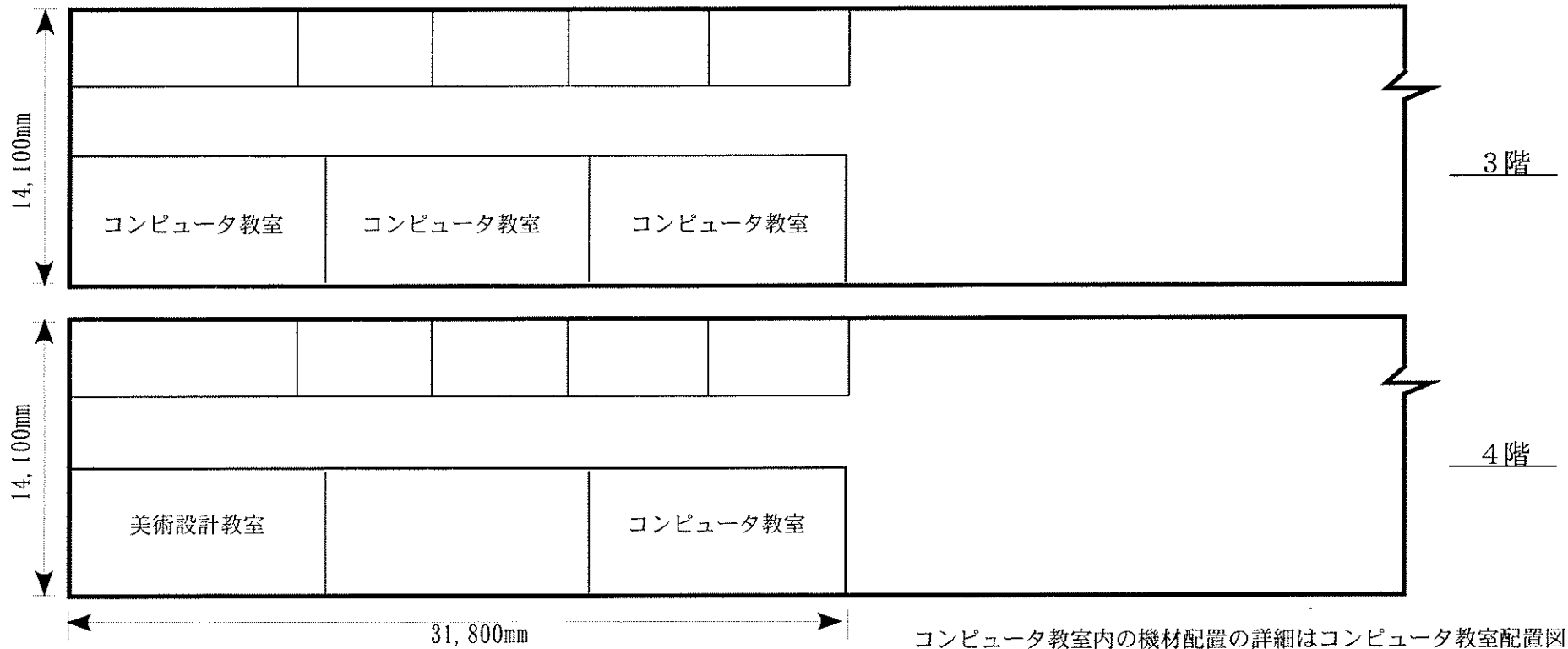

コンピュータ教室内の機材配置の詳細はコンピュータ教室配置図の通り

コンピュータ教室内配置機材

PC-1-1	コンピューター(学生用)	200
PC-1-2	コンピューター(教師用)	4
PC-4	インクジェットプリンター	8
PC-5	レーザープリンター	8
PC-6	教材提示装置	1
PC-7	イメージスキャナー	8
PC-8-1	無停電電源装置	4
PC-10	液晶プロジェクター	4
PC-11	スクリーン	4
PC-15-1	机・椅子	200
PC-15-2	机・椅子	4

美術設計内配置機材

PC-2-1	美術用コンピューター(学生用)	50
PC-2-2	美術用コンピューター(教師用)	2
PC-4	インクジェットプリンター	2
PC-5	レーザープリンター	2
PC-7	イメージスキャナー	2
PC-8-2	無停電電源装置	1
PC-10	液晶プロジェクター	1
PC-11	スクリーン	1
PC-15-1	机・椅子	50
PC-15-2	机・椅子	2

牡丹江市職業教育センター学校 総合棟

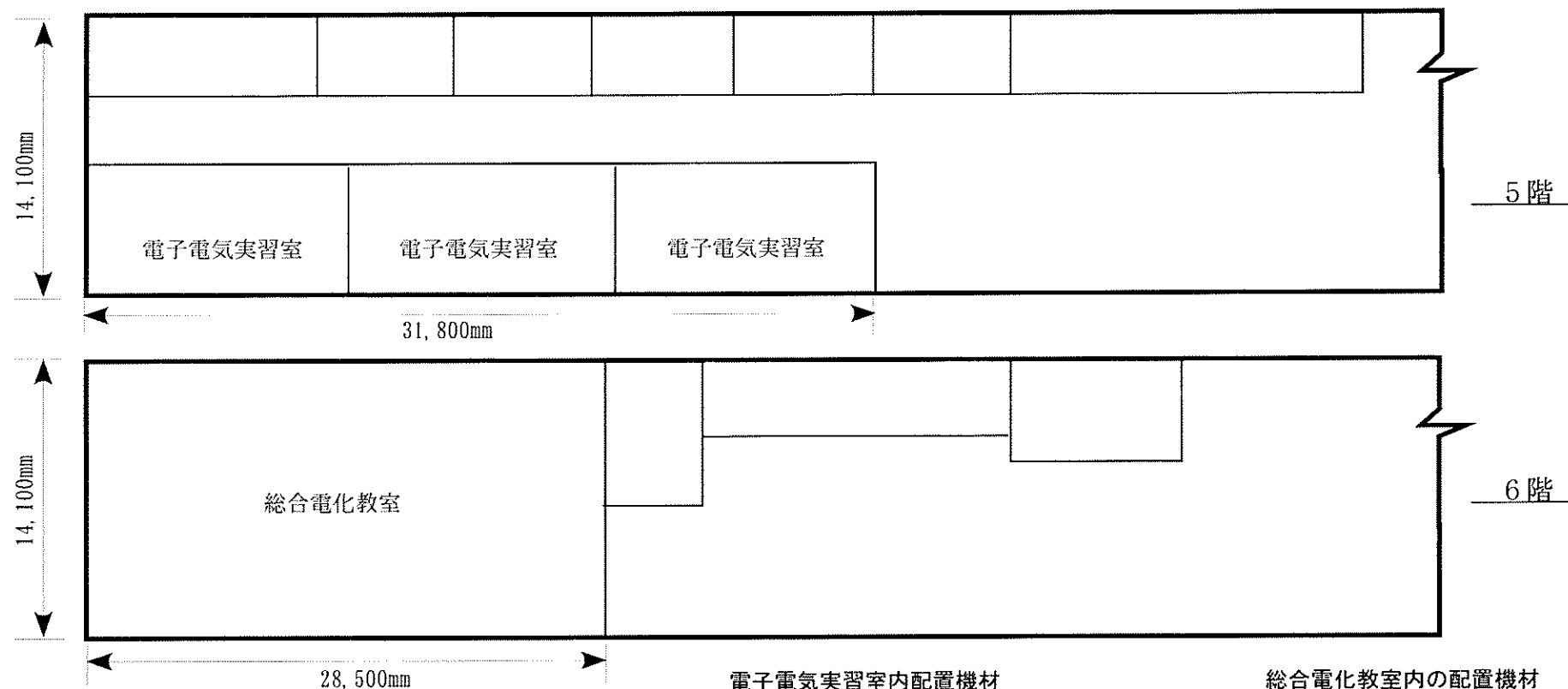

電子電気実習室内配置機材

EP-1	カラーTV実習装置	1
EP-36	2chオシロスコープ	5
EP-37	デジタルマルチメーター	50
EP-40	トランジスターカーブトレーサー	5
EP-43	スイーパー	5

総合電化教室内の配置機材

ME-39-1	センターコントローラー	1
ME-40-1	カラービデオモニター	1
ME-41-1	投影機	1
ME-42-1	スクリーン	1
ME-43-1	オーディオミキサー	1
ME-44-1	教材提示装置	1
ME-47-1	VHS用VTR	1
ME-48-1	VCD/DVD再生機	1
ME-50-1	チューナーユニット	1
ME-53-1	アンプ	2
ME-54-1	室内スピーカー	4 (2対)
ME-55	マイク	1

牡丹江市職業教育センター学校 実習総合棟

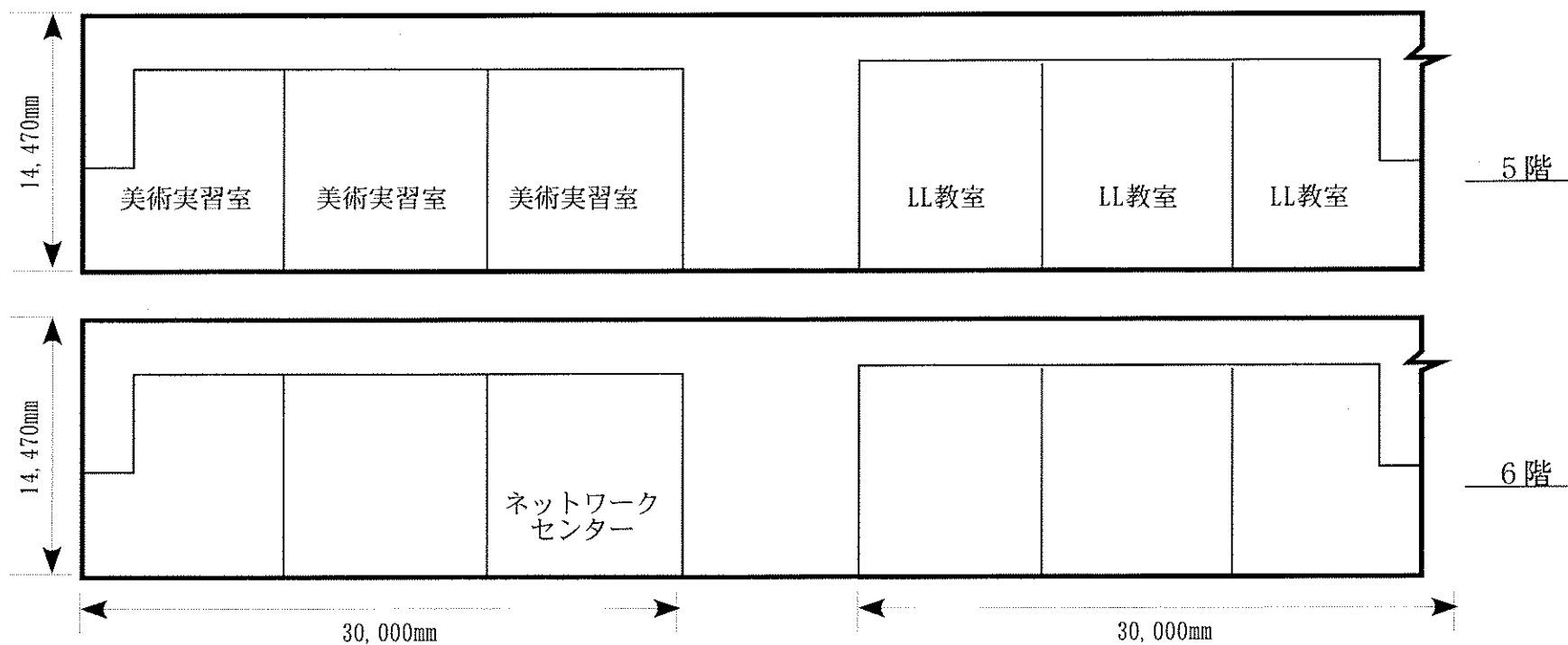

美術実習室内配置機材

AR-1	スキャナー	1
AR-2	プロッター	1
AR-3	3D彫刻機	1
AR-4	レーザー彫刻機	1
AR-5	電腦彫刻機	1
AR-6	エアブラシ	5

LL教室内配置機材

LL-1	マルチメディアLL設備(56人用)	2
LL-5	制御機	2
LL-6	モニター	2
LL-7	机棚	2
LL-8	教師用テープレコーダー	2
LL-9	制御機用机	2
LL-10	テープレコーダー	112
LL-11	ブースデスク	56
LL-12	教材提示装置	2
LL-13	投影機	2
LL-14	VCD/DVD再生機	2
LL-16	スクリーン	2
LL-17	室内スピーカー	4
LL-18	電源	2

ネットワークセンター内配置機材

NW-1	センタースイッチ	1
NW-5	ルーター	1
NW1-1, 23	サーバー	4
NW-12	光ディスクサーバー	1
NW-33	ディスクアレイ	1
NW-37	DVD視聴圧縮機	1
NW-40	視聴覚構内放送制御台	1

LL教室内の機材配置の詳細はLL教室配置図の通り

長春市高級職業技術学校 事務計算機センターB、1階

LL教室内配置機材

LL-5	制御機	4
LL-6	モニター	4
LL-7	机棚	4
LL-8	教師用テーブルコーダー	4
LL-9	制御機用机	4
LL-10	テーブルコーダー	224
LL-11	ブースデスク	112
LL-12	教材提示装置	4
LL-13	投影機	4
LL-14	VCD/DVD再生機	4
LL-16	スクリーン	4
LL-17	室内スピーカー	8
LL-18	電源	4

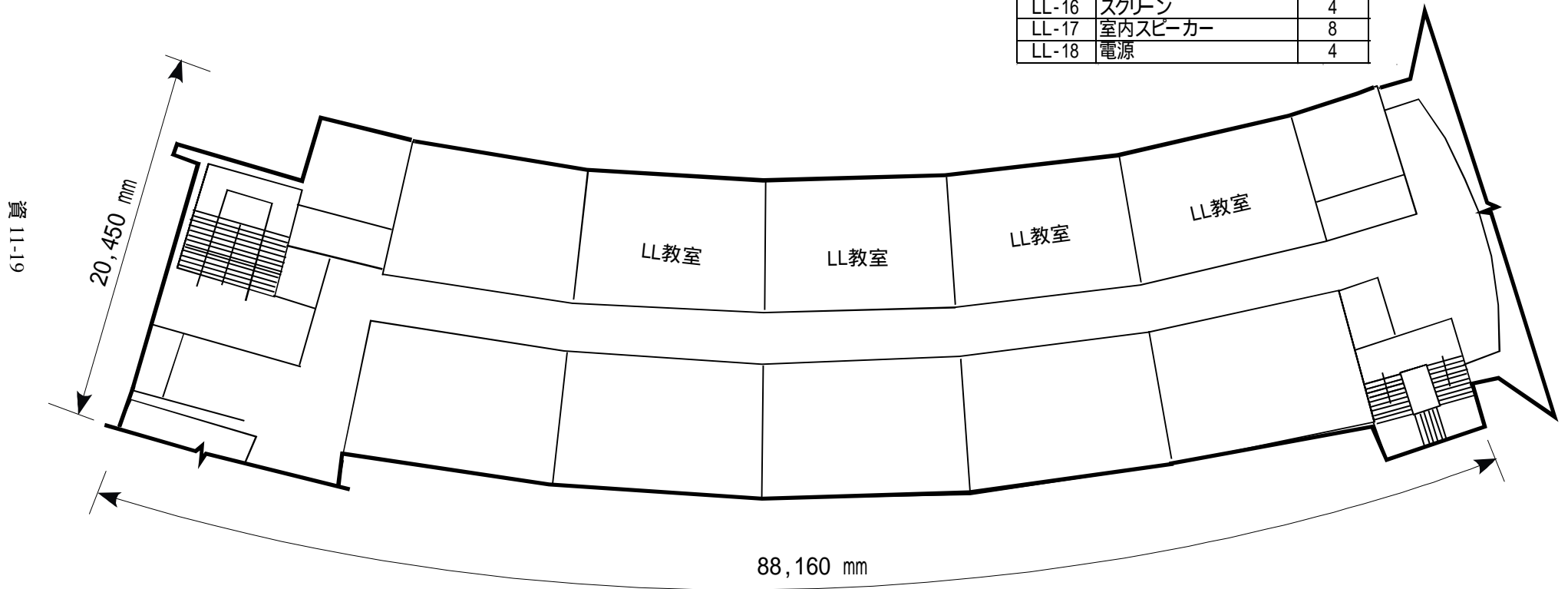

LL教室内の機材配置の詳細は
LL教室配置図の通り

210m

長春市高級職業技術学校 事務計算機センターB、3階

コンピュータ教室内配置機材

PC-1-1	コンピュータ (学生用)	450
PC-1-2	コンピュータ (教師用)	9
PC-4	インクジェットプリンター	18
PC-5	レーザープリンター	18
PC-8-1	無停電電源装置	9
PC-10	液晶プロジェクター	9
PC-11	スクリーン	9
PC-15-1	机 椅子	450
PC-15-2	机 椅子	9

図 11-20

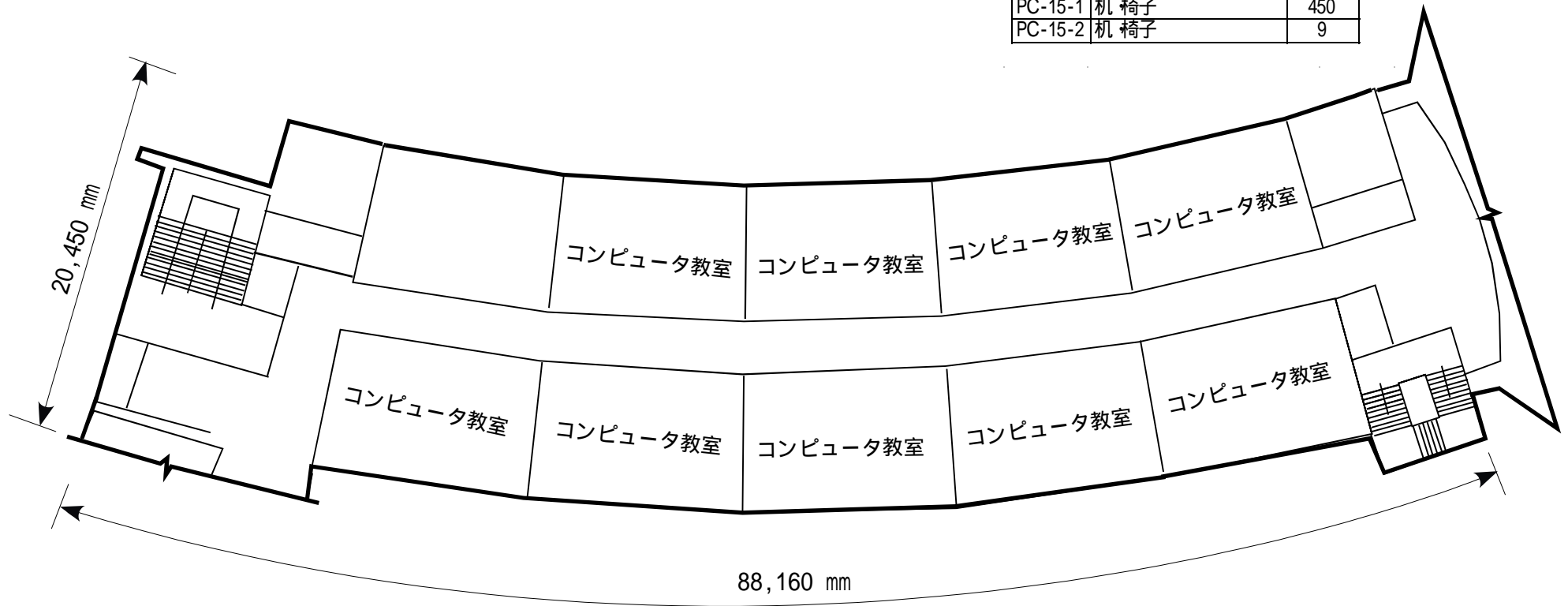

コンピュータ教室内の機材配置の詳細は
コンピュータ教室配置図の通り

長春市高級職業技術学校 機械加工実習室(実習棟A、1階)

資 11-21

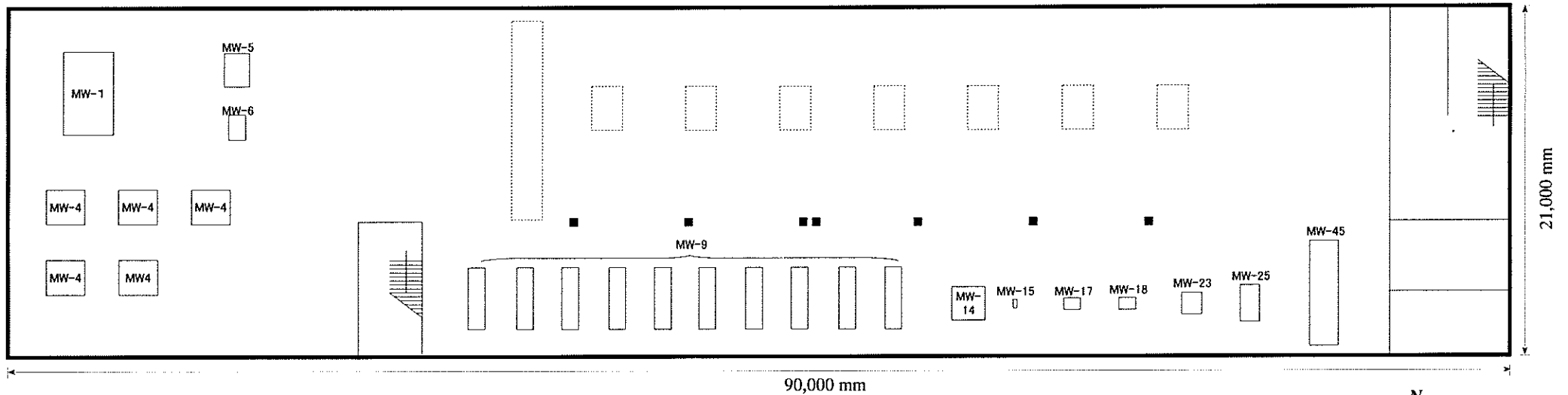

機械加工実習室内配置機材

MW-1	NCマシンニングセンター及び付属品	1	MW-14	横型万能フライス盤	1	MW-28	研磨機	5
MW-4	NC旋盤	5	MW-15	万能円筒研削盤	1	MW-45	射出成形機	1
MW-5	NCワイヤ放電加工機	1	MW-17	平面研削盤	1	MW-46	粉碎機	1
MW-6	NC放電加工機	1	MW-18	工具研削盤	1	MW-47	アルゴン溶接機	3
MW-7	NCプログラミング機	1	MW-23	プレスマシン	1	MW-62	マイクロプログラム可能な制御器	20
MW-9	旋盤	10	MW-25	ラジアルボール盤	1			

□ : 既存機材



長春市高級職業技術学校 自動車修理実習棟

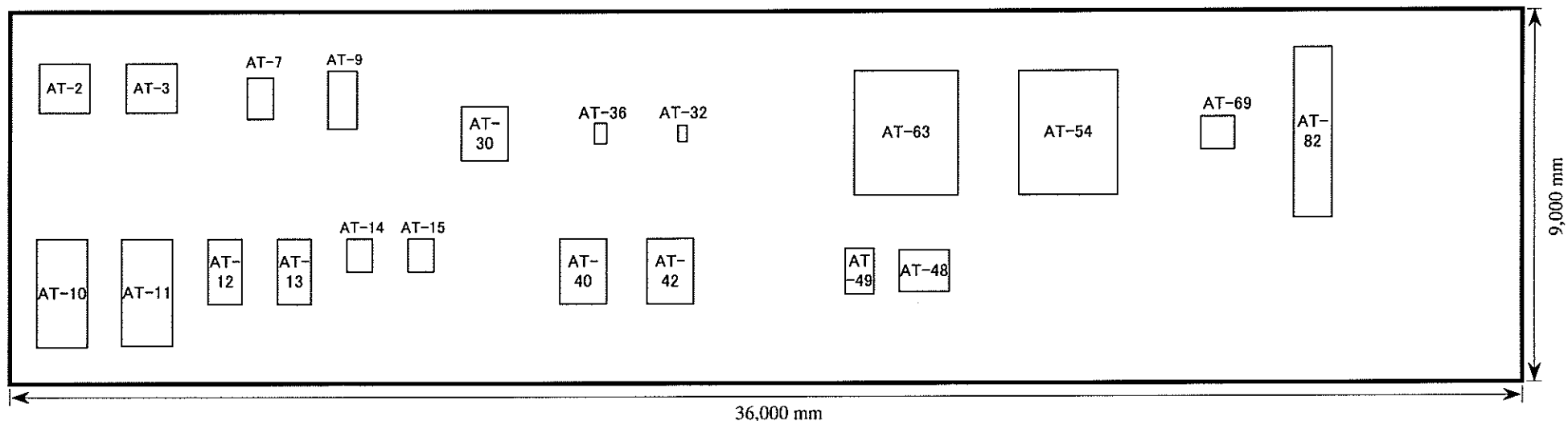

自動車修理実習棟内配置機材

AT-2	カットモデル(ガソリンエンジン)	1	AT-24	車輛コンピューター診断機(日本車)	1	AT-50	ブレーキオイル交換機	1
AT-3	カットモデル(ディーゼルエンジン)	1	AT-25	車輛コンピューター診断機(中国車)	1	AT-54	ホイールアライメントテスター	1
AT-7	ガソリンエンジン実習装置	1	AT-27	マルチメーター	1	AT-58	部品洗浄器	1
AT-9	ディーゼルエンジン実習装置	1	AT-30	シリンダー内研削・研磨機	1	AT-63	リフトセット	1
AT-10	東風、解放自動車電気系統実習装置	1	AT-31	シリンダー測定用機材	1	AT-67	点火時期測定器	1
AT-11	サンタナー自動車電気系統実習装置	1	AT-32	バルブスプリング修理用機	1	AT-68	ハンドル切角測定器	1
AT-12	トランスミッションカットモデル(手動式五速)	1	AT-36	万能バルブ座研磨機	1	AT-69	前照灯試験機	1
AT-13	トランスミッションカットモデル(自動式)	1	AT-40	噴射ポンプ試験機	1	AT-73	エアコンプレッサー	1
AT-14	ABS演示装置	1	AT-42	噴射ポンプ修理用機材	1	AT-74	高圧式洗車設備	1
AT-15	クラッチ演示装置	1	AT-44	ガソリンエンジン排気ガス測定器	1	AT-79	自動車ボディー板金修理用工具セット	1
AT-17	エンジン総合測定器	1	AT-45	ディーゼルエンジン排気ガス測定器	1	AT-82	事故車体矯正システム	1
AT-18	エンジン機能測定器	1	AT-47	タイヤ修理工具	1	AT-83	自動車修理工具セット	1
AT-21	エンジン用オシロスコープ	1	AT-48	タイヤ交換機	1	AT-84	バッテリー充電器	1
AT-23	エンジン修理工具	1	AT-49	ホイールバルancer	1	AT-85	電気装置万能試験台	1

叙浦県職業中等专业学校 科教棟

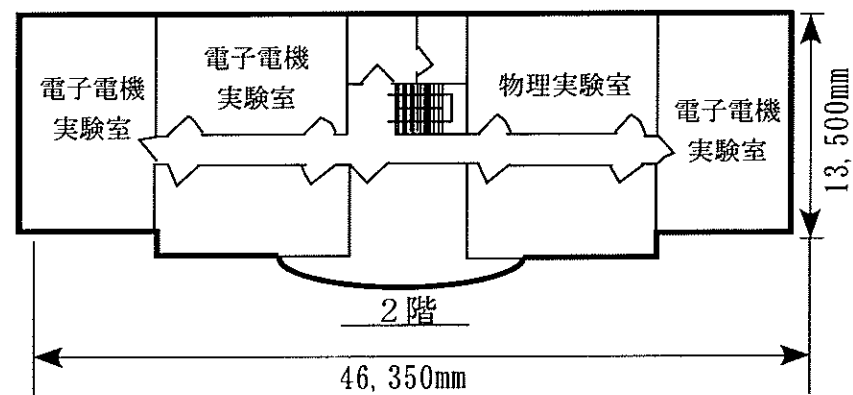
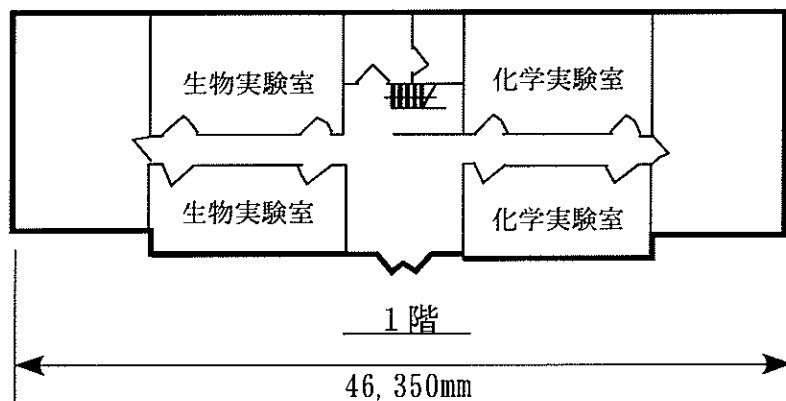

生物実験室内配置機材

BI-3	生物顕微鏡	10
BI-4	蛍光顕微鏡(写真装置付)	1
BI-6	分光光度計	1
BI-19	人工気象室	1
BI-20	クリーンベンチ	1
BI-21	ドラフトチャンバー	1
BI-23	シェーカー	1
BI-24	マグネチックスターラー	1
BI-25	攪拌機	1
BI-27	電気乾燥機	1
BI-28	加熱器	10
BI-30	低温恒温培養槽	1
BI-31	恒温水槽	1
BI-32	恒温水槽	1
BI-33	pH計	1
BI-34	送液ポンプ	1
BI-35	オートクレーブ	2
BI-37	蒸留水製造装置	1
BI-39	手動マイクローム	1
BI-41	希釈器	2
BI-42	遠心分離器	2
BI-43	冷蔵庫	1
BI-45	水分計	1
BI-46	成分測定器	1
BI-48	各種分子・結晶模型	1
BI-50	アッペ式屈折計	1

電子電気実験室内配置機材

EP-3	家電製品実験セット	26	EP-77	磁化用コイル	5
EP-6	加熱・冷却原理実験装置	26	EP-79	温度計	5
EP-13	電磁力実験器	2	EP-80	演示温度計	5
EP-14	電磁オシログラフ	2	EP-84	ノギス	26
EP-23	電子回路実習装置	25	EP-85	ネジマイクロメーター	26
EP-24	電荷実験装置	2	EP-86	分析天秤	5
EP-35	オシロスコープ	26	EP-87	物理天秤	26
EP-36	2chオシロスコープ	2	EP-90	記録タイマー	10
EP-37	デジタルマルチメーター	50	EP-91	メロノーム	10
EP-38	アナログ式マルチメーター	26	EP-92	放電タイマー	26
EP-43	スイーパー	5	EP-93	リバースド電源	5
EP-61	マルチファンクションデジタル測定器	1	EP-94	力学滑走台	1
EP-62	抵抗計	26	EP-95	力学的エネルギー実験器	1
EP-66	学生用信号発生器	26	EP-96	万有引力実験器	1
EP-68	高周波ジェネレーター	2	EP-97	冷蔵回路実習装置	5
EP-69	低周波ジェネレーター	2	EP-106	真空ポンプ	1
EP-71	音声増幅器	5			

叙浦県職業中等专业学校 科教棟

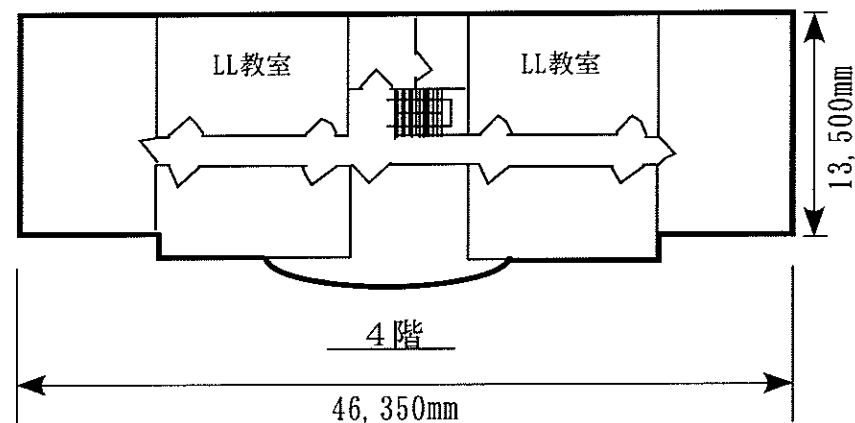
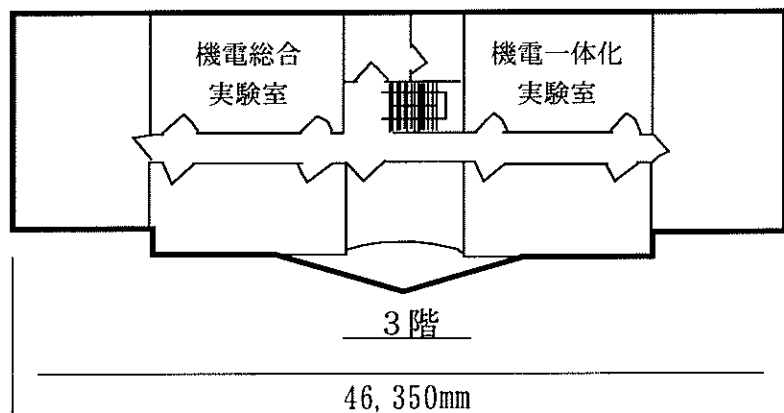

機電総合実験室内配置機材

MW-53	モーターコントロール実験装置	1
MW-54	トランジスターセンサー感知実験システム	1
MW-55	透明タイプ油圧伝動演示装置	1
MW-56	エレベーター演示装置	1
MW-57	エスカレーター演示装置	1
MW-58	クレーン回路演示装置	1
MW-60	機械原理演示装置	1
MW-61	シーケンス制御実習装置	25

LL教室内配置機材

LL-5	制御機	2
LL-6	モニター	2
LL-7	机棚	2
LL-8	教師用テープレコーダー	2
LL-9	制御機用机	2
LL-10	テープレコーダー	112
LL-11	ブースデスク	56
LL-12	教材提示装置	2
LL-13	投影機	2
LL-14	VCD/DVD再生機	2
LL-16	スクリーン	2
LL-17	室内スピーカー	4
LL-18	電源	2

LL教室内の機材配置の詳細はLL教室配置図の通り

叙浦県職業中等専門学校 ネットワーク棟

1階

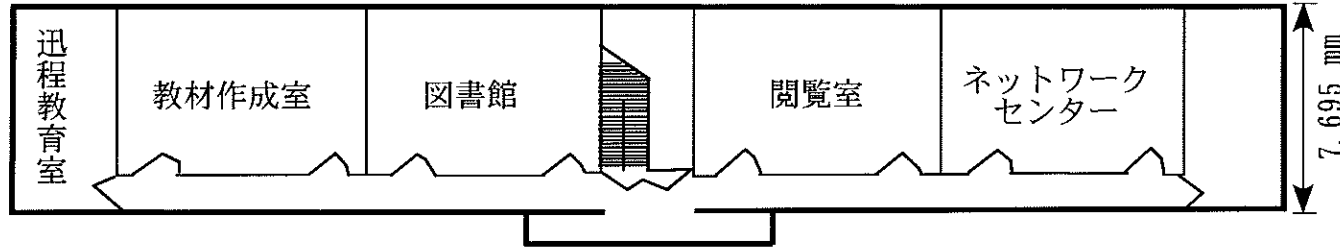

教材作成室内機材配置

ME-1	デジタルビデオカメラ/レコーダー	2
ME-3	カメラ用三脚	2
ME-4	CCUコントローラ	2
ME-5	カラービデオモニター	6
ME-6	カラービデオモニター	1
ME-7	スイッチャー	1
ME-8	VTR	1
ME-10	オーディオテープレコーダー	1
ME-11	CDプレーヤー	1
ME-12	オーディオミキサー	1
ME-14	スピーカー	4 (2対)
ME-15	各種マイク	1
ME-17	アンプ	2

ネットワークセンター内機材配置

NW-1	センタースイッチ	1
NW-5	ルーター	1
NW1-1, 23	サーバー	4
NW-12	光ディスクサーバー	1
NW-33	ディスクアレイ	1
NW-37	DVD視聴圧縮機	1
NW-40	視聴覚構内放送制御台	1

2階

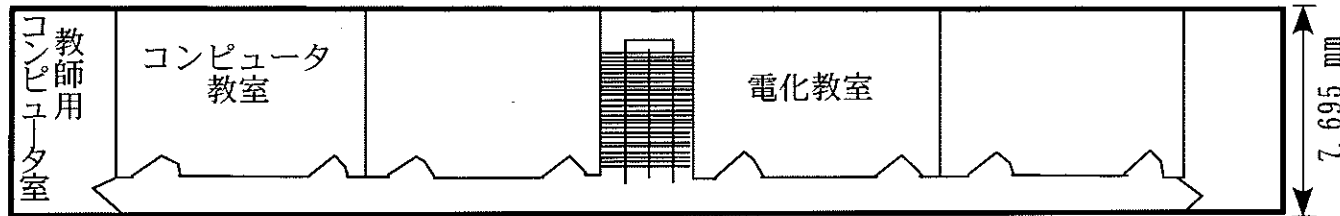

コンピュータ教室内機材配置

PC-1-1	コンピューター(学生用)	250
PC-1-2	コンピューター(教師用)	13
PC-4	インクジェットプリンター	10
PC-5	レーザープリンター	10
PC-7	イメージスキャナー	2
PC-8-1	無停電電源装置	5
PC-9-1	整流型AVR	5
PC-10	液晶プロジェクター	5
PC-11	スクリーン	5
PC-15-1	机・椅子	250
PC-15-2	机・椅子	5

3階

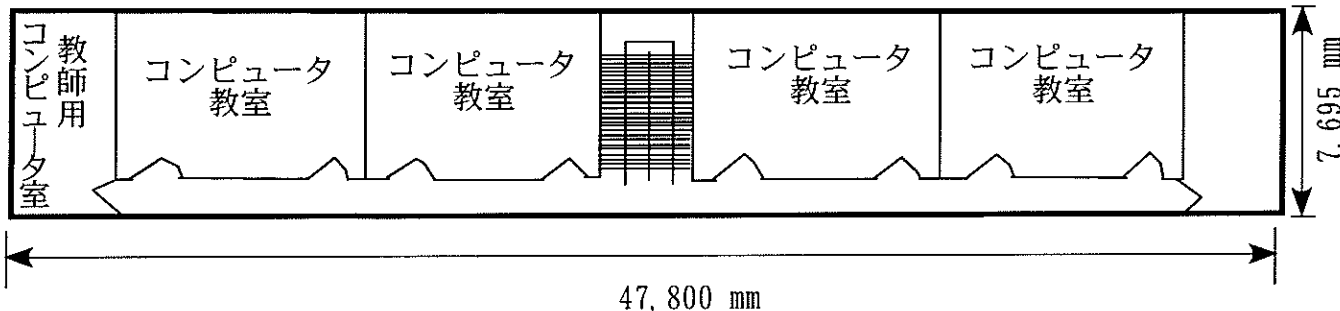

電化教室内機材配置

ME-39-1	センターコントローラー	1
ME-40-1	カラービデオモニター	1
ME-41-1	投影機	1
ME-42-1	スクリーン	1
ME-43-1	オーディオミキサー	1
ME-44-1	教材提示装置	1
ME-47-1	VHS用VTR	1
ME-48-1	VCD/DVD再生機	1
ME-50-1	チューナーユニット	1
ME-53-1	アンプ	2
ME-54-1	室内スピーカー	4 (2対)
ME-55	マイク	1

コンピュータ教室内の機材配置の詳細はコンピュータ教室配置図の通り

叙浦県職業中等専門学校 機械加工実習棟

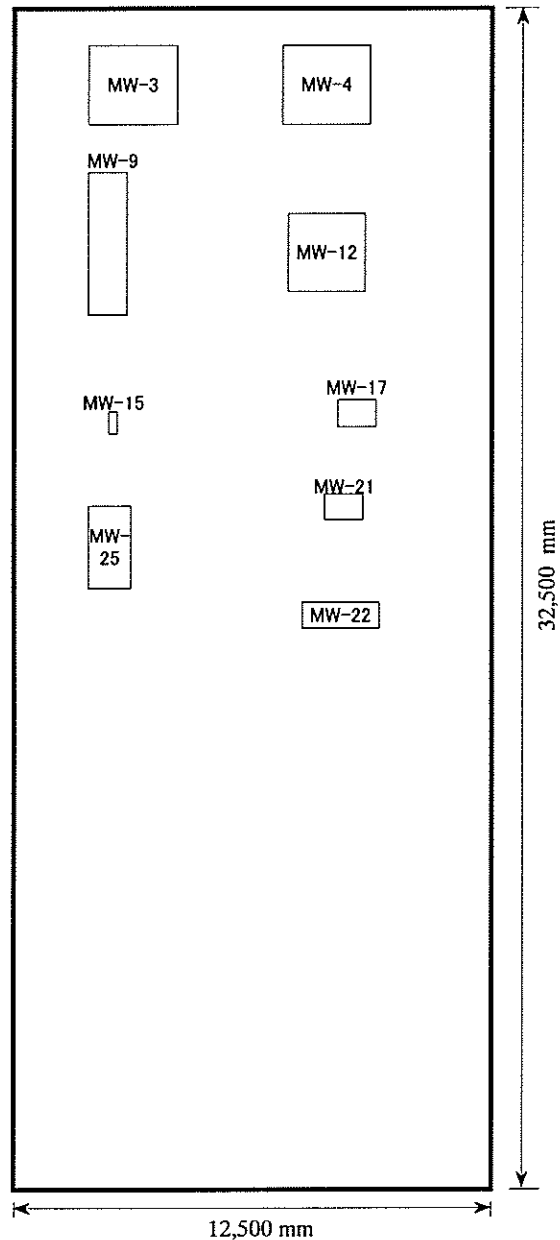

機械加工実習棟内配置機材

MW-3	NCフライス盤	1
MW-4	NC旋盤	1
MW-7	NCプログラミング機	1
MW-9	旋盤	1
MW-12	万能フライス盤	1
MW-15	万能円筒研削盤	1
MW-17	平面研削盤	1
MW-21	縦型ボーリングマシン	1
MW-22	油圧式形削盤	1
MW-25	ラジアルボール盤	1
MW-27	ベンチドリル	2
MW-28	研磨機	2
MW-29	高速切断機	1
MW-34	万能分度器	2
MW-35	万力	25
MW-43	箱型定盤	1
MW-47	アルゴン溶接機	1
MW-48	交流溶接機	2
MW-49	直流溶接機	1
MW-50	ガス溶接機	2
MW-51	モーター巻き上げ機	1
MW-78	測量機材	1
MW-78	ノギス(150mm)	2
MW-85	ダイヤルゲージ	2
MW-93	マイクロメーター	10
MW-97	角型水準器	1

叙浦県職業中等专业学校 自動車修理実習棟



図 11-27

自動車修理実習棟内配置機材

AT-1	透明型自動車モデル(乗用車,トラック)	1	AT-56	噴射ノズル測定器	1
AT-6	自動車構造図	1	AT-63	リフトセット	1
AT-7	ガソリンエンジン実習装置	1	AT-68	ハンドル切角測定器	1
AT-8	モーターバイクエンジン実習装置	1	AT-69	前照灯試験機	1
AT-9	ディーゼルエンジン実習装置	1	AT-71	作業用寝台	1
AT-47	タイヤ修理工具	1	AT-72	真空ポンプ	1
AT-48	タイヤ交換機	1	AT-74	高圧式洗車設備	1
AT-49	ホイール balancer	1	AT-79	自動車ボディー板金修理用工具セット	1
AT-50	ブレーキオイル交換機	1	AT-83	自動車修理工具セット	1
AT-54	ホイールアライメントテスター	1			

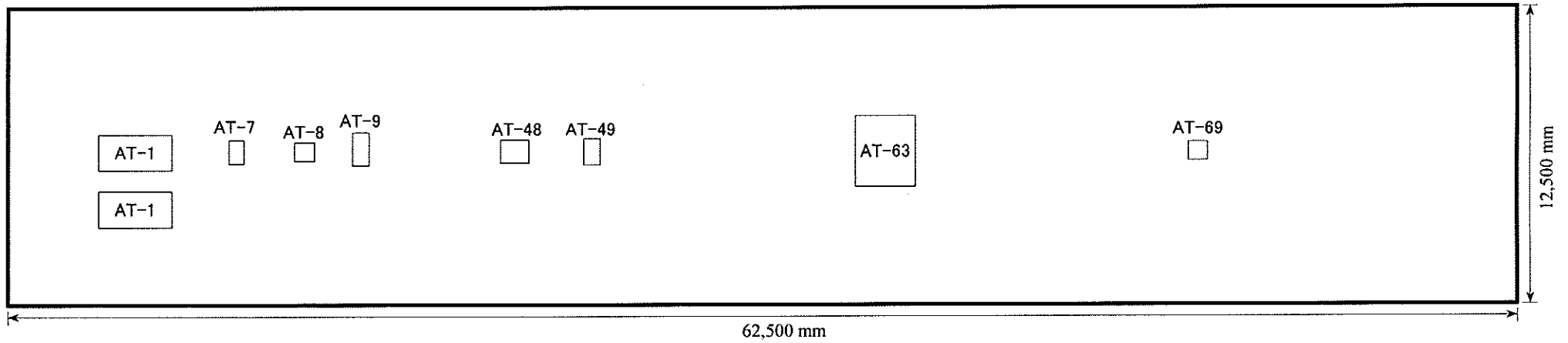
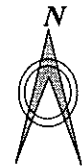

貴陽市総合職業学校 新教学棟

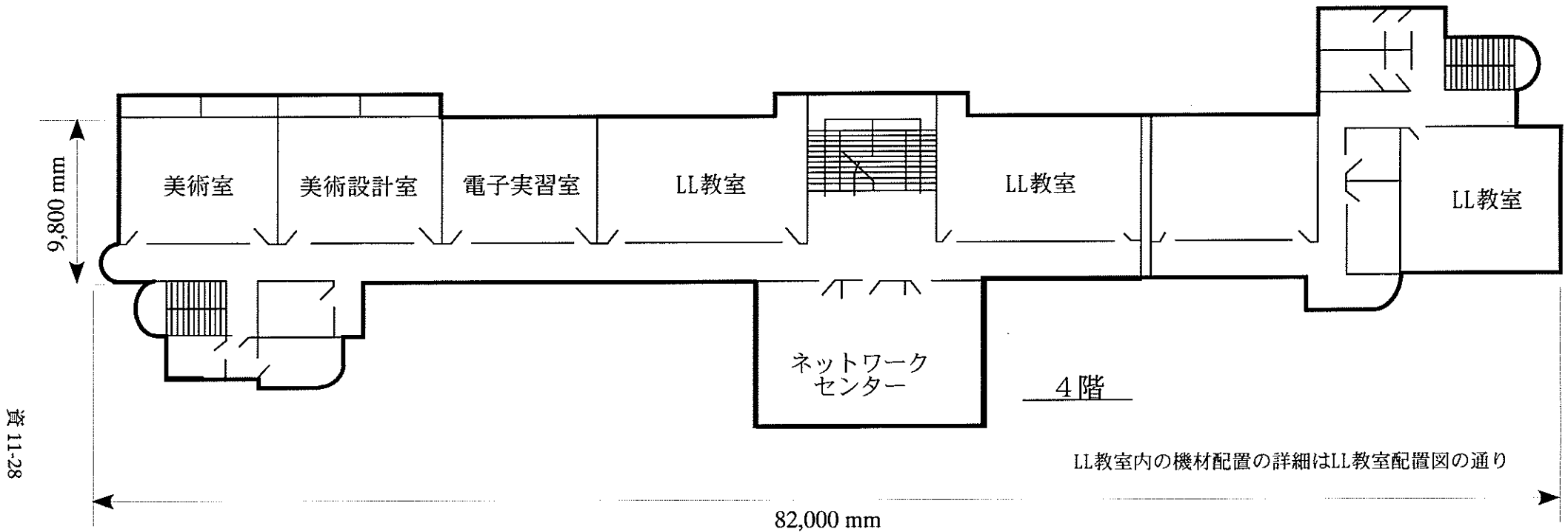

資 11-28

美術設計室内配置機材

PC-2-1	美術用コンピューター(学生用)	60
PC-2-2	美術用コンピューター(教師用)	2
PC-4	インクジェットプリンター	2
PC-5	レーザープリンター	2
PC-8-2	無停電電源装置	1
PC-9-2	整流型AVR	1
PC-10	液晶プロジェクター	1
PC-11	スクリーン	1
PC-15-1	机・椅子	60
PC-15-2	机・椅子	2

美術室内配置機材

AR-3	3D彫刻機	1
AR-9	粘土ろくろ	2
AR-10	粘土ろくろ(学生用)	30
AR-11	電気式窯	1

電子実習室内配置機材

EP-16	論理回路実習装置	1
EP-17	フィードバック制御実習装置	1
EP-20	オシロスコープ実習装置	10
EP-23	電子回路実習装置	10
EP-25	回路実習装置	10
EP-27	16Bitコンピューター実習装置	10
EP-35	オシロスコープ	15
EP-36	2chオシロスコープ	1
EP-37	デジタルマルチメーター	31
EP-40	トランジスタカーブトレーサー	1
EP-46	周波数カウンタ	1
EP-59	ミリボルトメーター	15
EP-65	信号発生器	1
EP-70	波形解析器	1
EP-74	電源装置	1

LL教室内配置機材

LL-2	マルチメディアLL設備(64人用)	3
LL-5	制御機	3
LL-6	モニター	3
LL-7	机棚	3
LL-8	教師用テープレコーダー	3
LL-9	制御機用机	3
LL-10	テープレコーダー	192
LL-11	ブースデスク	96
LL-12	教材提示装置	3
LL-13	投影機	3
LL-14	VCD/DVD再生機	3
LL-16	スクリーン	3
LL-17	室内スピーカー	6
LL-18	電源	3

ネットワークセンター内配置機材

NW-1	センタースイッチ	1
NW-5	ルーター	1
NW1-1, 23	サーバー	4
NW-12	光ディスクサーバー	1
NW-33	ディスプレイ	1
NW-37	DVD視聴圧縮機	1
NW-40	視聴覚構内放送制御台	1

貴陽市総合職業学校 新教学棟

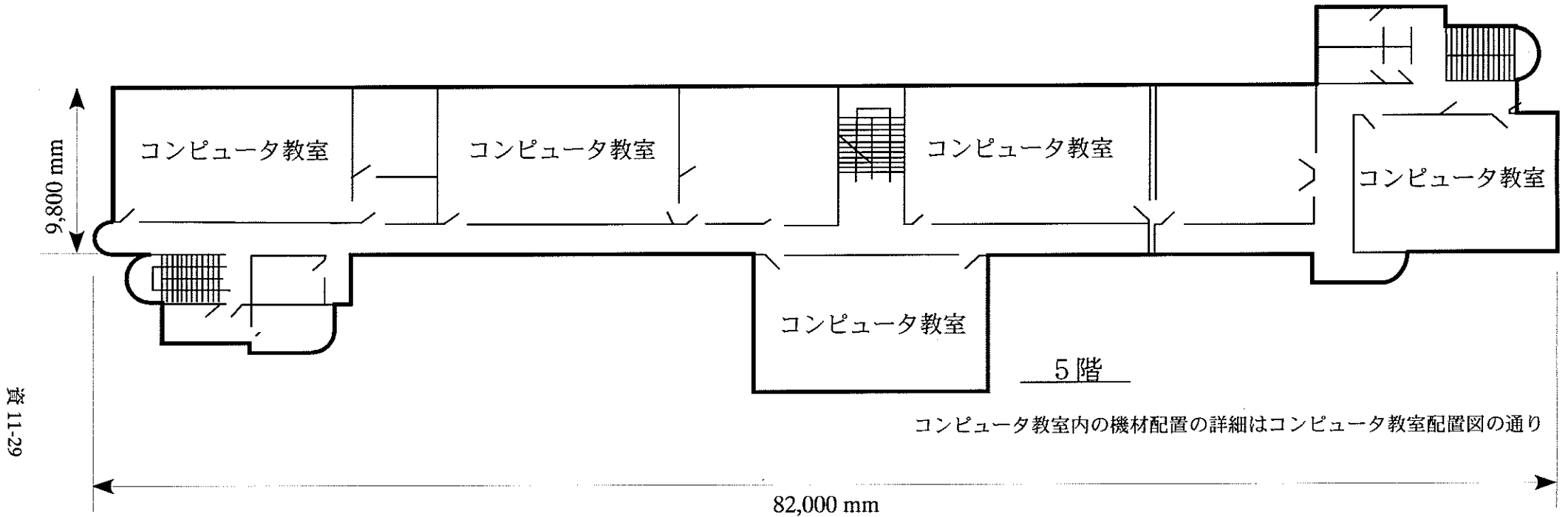

資 11-29

コンピュータ教室内配置機材

PC-1-1	コンピューター(学生用)	300
PC-1-2	コンピューター(教師用)	5
PC-4	インクジェットプリンター	10
PC-5	レーザープリンター	10
PC-8-1	無停電電源装置	5
PC-9-1	整流型AVR	5
PC-10	液晶プロジェクター	5
PC-11	スクリーン	5
PC-15-1	机・椅子	300
PC-15-2	机・椅子	5

貴陽市総合職業学校 新教学棟

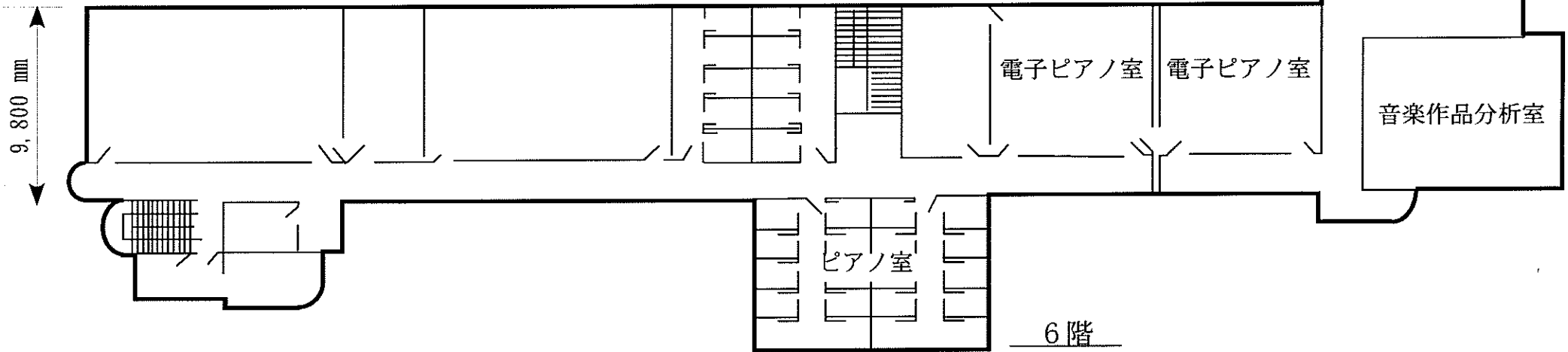

6階

資 11-30

82,000 mm

ピアノ室内配置機材

MU-1	アップライトピアノ	60
------	-----------	----

電子ピアノ室内配置機材

MU-2	学生用電子ピアノ	64
MU-3	教師用電子ピアノ	2
MU-6	ミキサー	2

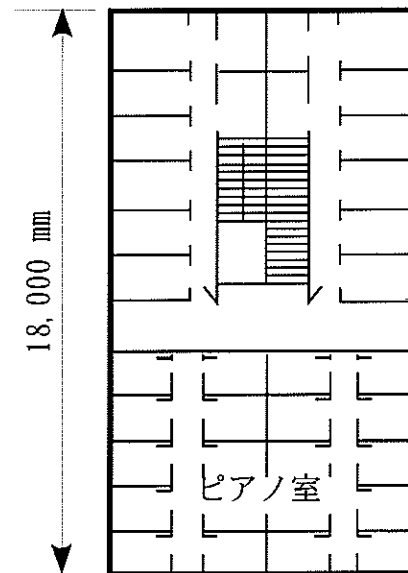

7階

1,300 mm

音楽作品分析室内配置機材

ME-75	センターコントローラー	1
ME-76	コンピューター	1
ME-77	投影機	1
ME-78	スクリーン	1
ME-79	オーディオミキサー	1
ME-81	VCD/DVD再生機	1
ME-82	チューナーユニット	1
ME-85	AVアンプ	1
ME-86	ベーススピーカー / 台	1
ME-87	メインスピーカー / 台	2
ME-88	環状スピーカー / 台	2
ME-89	セントラルスピーカー / 台	1
ME-90	教師用シンセサイザー (MIDICOMを含む)	1
ME-91	MIDI音源	1

貴陽市総合職業学校 自動車修理実習基地

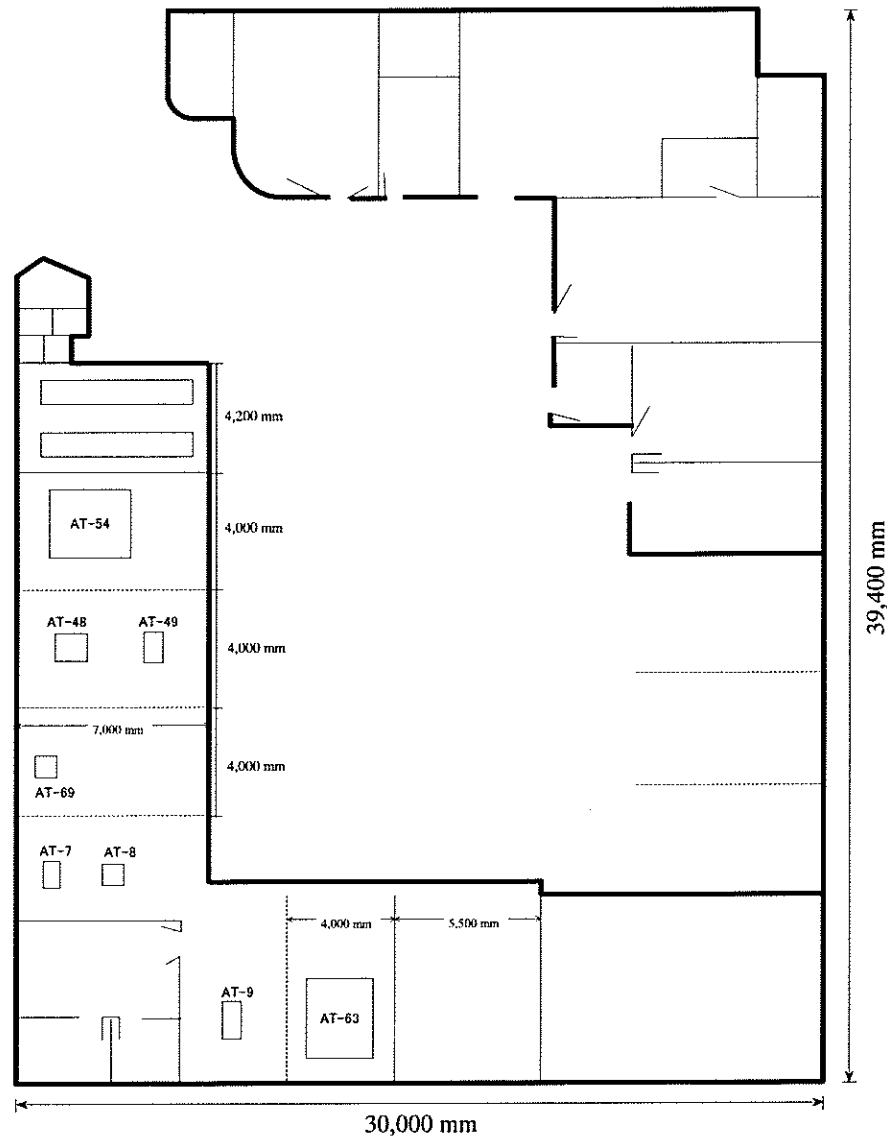

自動車修理実習基地内配置機材

AT-7	ガソリンエンジン実習装置	1
AT-8	モーターバイクエンジン実習	1
AT-9	ディーゼルエンジン実習装置	1
AT-16	エンジン釣り下げ昇降機	1
AT-47	タイヤ修理工具	1
AT-48	タイヤ交換機	1
AT-49	ホイールバランサー	1
AT-50	ブレーキオイル交換機	1
AT-54	ホイールアライメントテスター	1
AT-58	部品洗浄器	1
AT-63	リフトセット	1
AT-69	前照灯試験機	1
AT-71	作業用寝台	1
AT-73	エアーコンプレッサー	1
AT-74	高圧式洗車設備	1
AT-83	自動車修理工	1
AT-84	バッテリー充電器	1
AT-90	電気ドリル	1

吉安市職業中等專業學校 實習棟

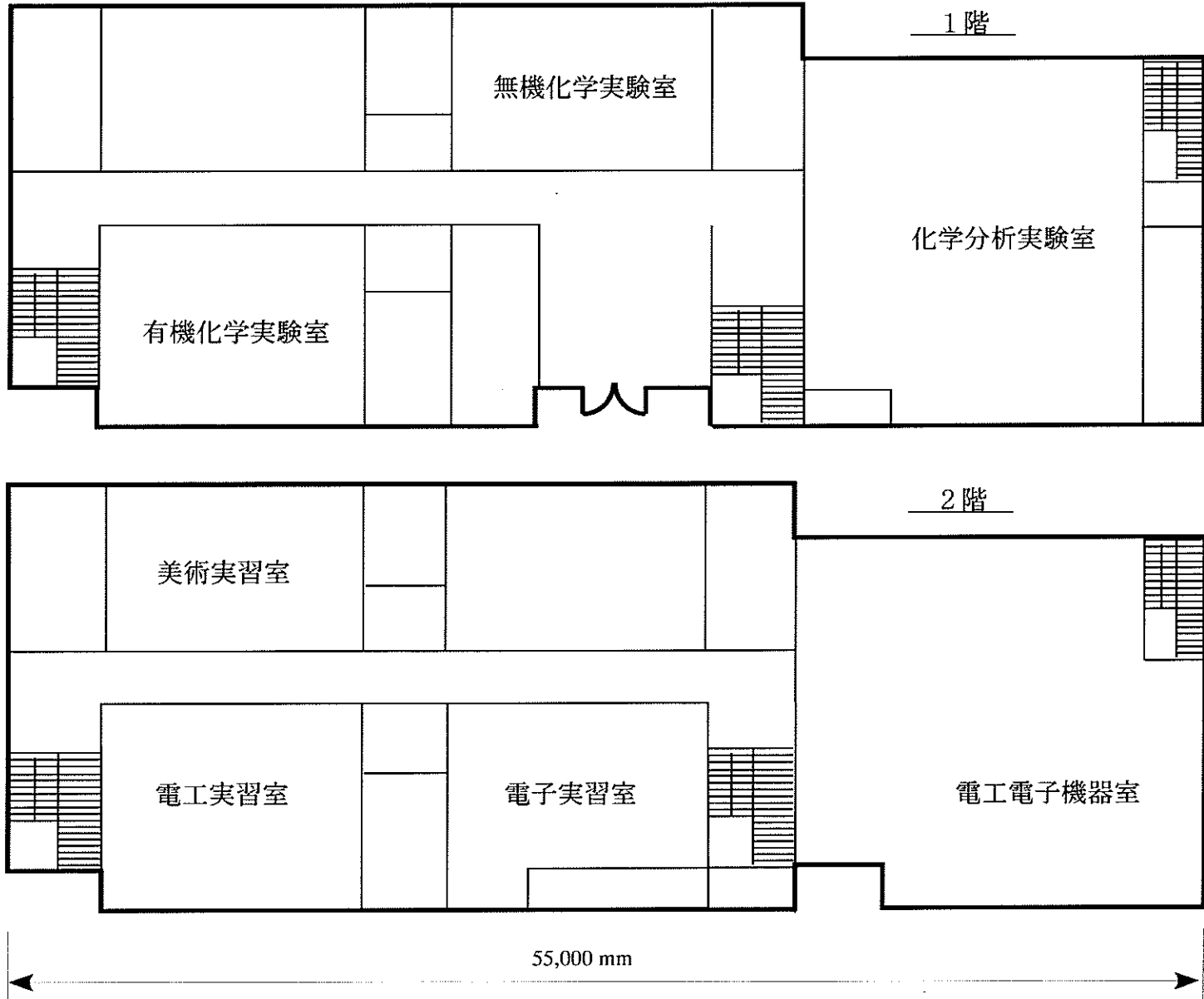

化学分析実験室内配置機材

BI-5	電子天秤	1
BI-6	分光光度計	1
BI-12	自動融点測定装置	1
BI-26	真空恒温槽	1
BI-32	恒温水槽	1
BI-42	遠心分離器	2
BI-50	アッベ式屈折計	1
BI-57	真空ポンプ	2
BI-67	イオン計	1

美術実習室内配置機材

AR-2	プロッター	1
AR-3	3D彫刻機	1
AR-5	電線剥皮機	1

電気電子機器室内配置機材

EP-3	家電製品実験セット	26
EP-6	加熱・冷却原理実験装置	26
EP-12	磁気増幅器実習装置	1
EP-15	オペアンプ実習装置	1
EP-16	論理回路実習装置	10
EP-17	フィードバック制御実習装置	1
EP-18	AD/DA変換実習装置	10
EP-23	電子回路実習装置	26
EP-26	回路基盤設計制作システム	2
EP-27	16Bitコンピューター実習装置	26
EP-32	旋盤回路技能検定装置	1
EP-33	携帯電話測定器	1
EP-34	エレベーター実験装置	1
EP-35	オシロスコープ	10
EP-36	2chオシロスコープ	2
EP-37	デジタルマルチメーター	1
EP-40	トランジスタカーブトレーサー	2
EP-44	周波数計	2
EP-45	波形解析器	2
EP-47	高周波Qメーター	2
EP-48	デジタル回路テスター	2
EP-64	TV信号発生機 (パターンジェネレーター)	2
EP-75	発電機	2
EP-76	ACモーター	12
EP-83	ドリル	2

吉安市職業中等專業學校 実習棟

資 11-33

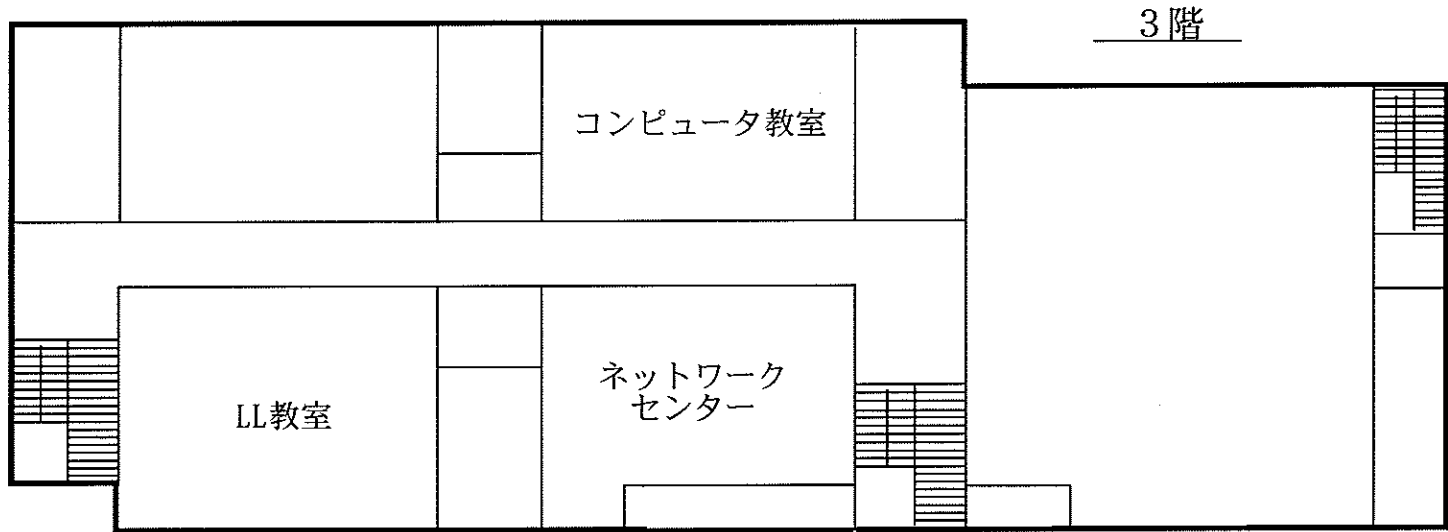

LL教室内の機材配置の詳細はLL教室配置図の通り

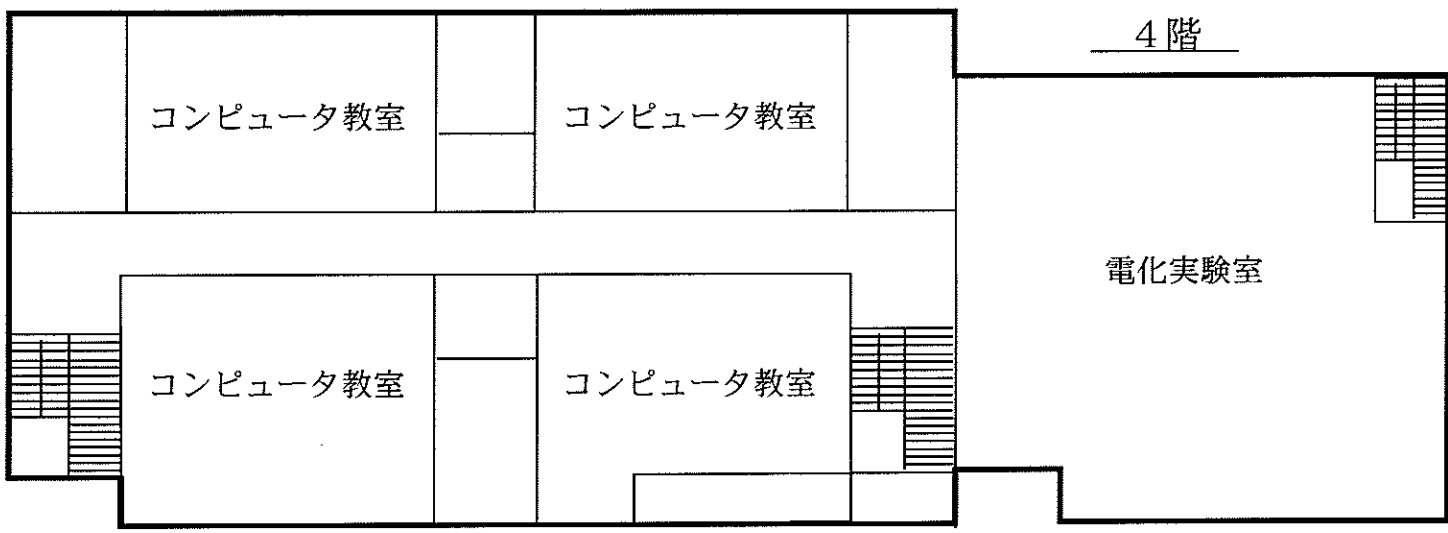

コンピュータ教室内の機材配置の詳細はコンピュータ教室配置図の通り

LL教室内配置機材

LL-5	制御機	1
LL-6	モニター	1
LL-7	机棚	1
LL-8	教師用テーブルコーダー	1
LL-9	制御機用机	1
LL-10	テーブルコーダー	56
LL-11	ブースデスク	28
LL-12	教材提示装置	1
LL-13	投影机	1
LL-14	VCD/DVD再生機	1
LL-16	スクリーン	1
LL-17	室内スピーカー	2
LL-18	電源	1

ネットワークセンター内配置機材

NW1	センタースイッチ	1
NW5	ルーター	1
NW11, 23	サーバー	4
NW12	光ディスクサーバー	1
NW33	ディスクアレイ	1
NW37	DVD視聴圧縮機	1
NW40	視聴覚情報内放送制御台	1

コンピュータ教室内配置機材

PC-1-1	コンピューター(学生用)	250
PC-1-2	コンピューター(教師用)	5
PC-4	インクジェットプリンター	10
PC-5	レーザープリンター	10
PC-8-1	無停電電源装置	5
PC-10	液晶プロジェクター	5
PC-11	スクリーン	5
PC-15-1	机・椅子	250
PC-15-2	机・椅子	5

電化実験室内配置機材

ME-39-1	センターコントローラー	1
ME-40-1	カラービデオモニター	1
ME-41-1	投影机	1
ME-42-1	スクリーン	1
ME-43-1	オーディオミキサー	1
ME-44-1	教材提示装置	1
ME-47-1	VHS用VTR	1
ME-48-1	VCD/DVD再生機	1
ME-50-1	チューナーユニット	1
ME-53-1	アンプ	2
ME-54-1	室内スピーカー	4 (2対)
ME-55	マイク	1

吉安市職業中等專業學校 實習棟

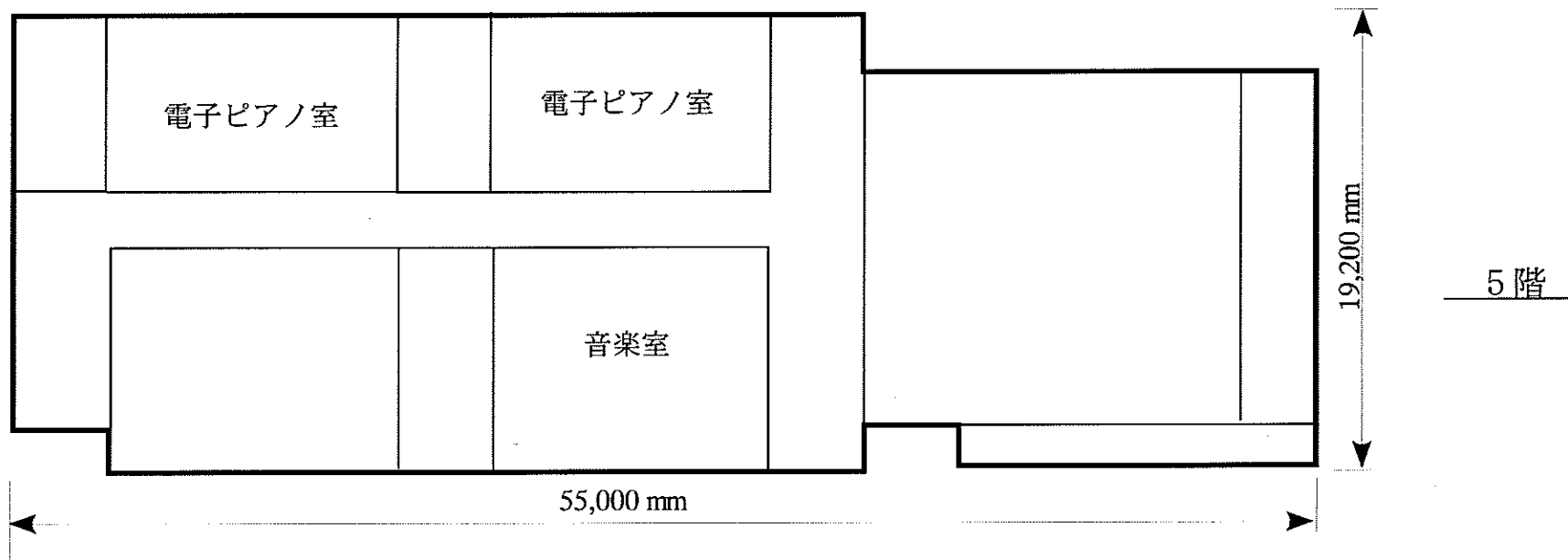

電子ピアノ室内配置機材

MU-2	学生用電子ピアノ	5
MU-4	アコーディオン	5
MU-5	電子キーボード	20

音楽室内配置機材

MU-1	アップライトピアノ	1
------	-----------	---

吉安市職業中等專業學校 実習棟

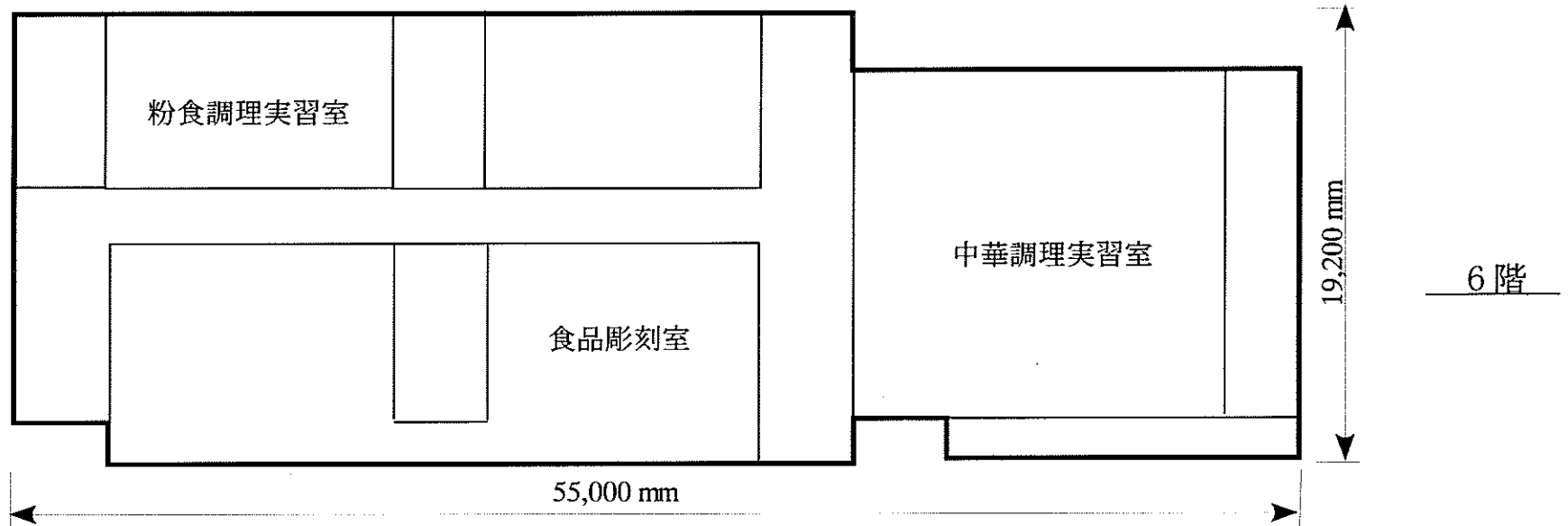

資 11-35

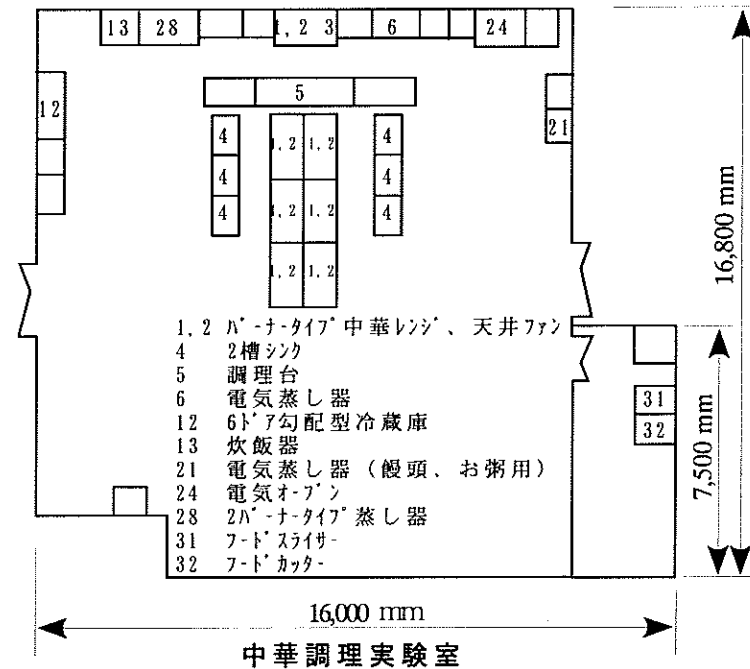
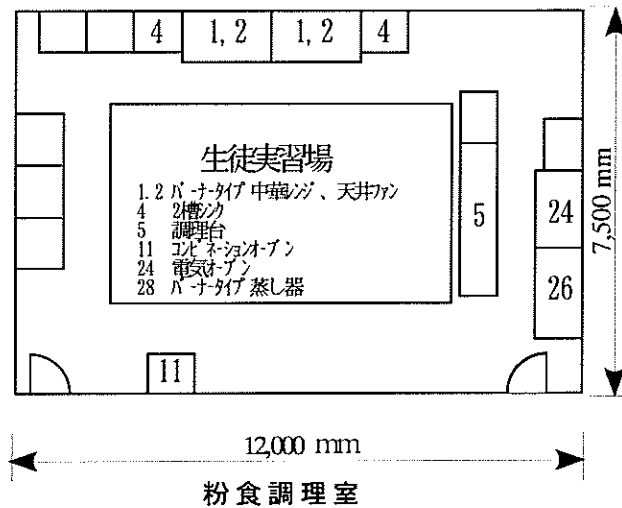

吉安市職業中等專業學校 機械加工實習棟

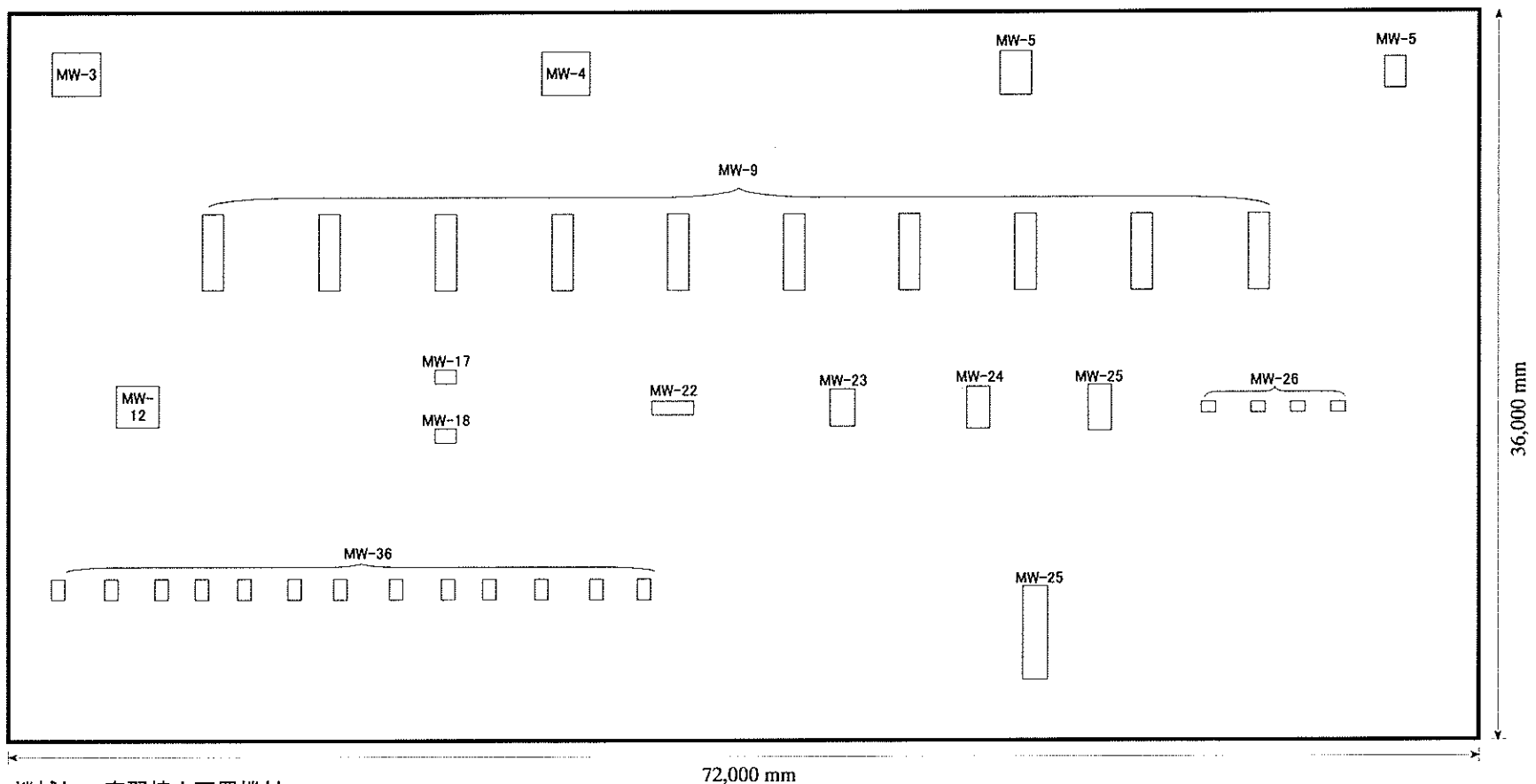

機械加工實習棟内配置機材

MW-3	NCフライス盤	1	MW-24	銼盤	1	MW-48	交流溶接機	5
MW-4	NC旋盤	1	MW-25	ラジアルボール盤	1	MW-65	箱型電気炉	1
MW-5	NCワイヤ放電加	1	MW-26	縦型ボール盤	4	MW-66	ブリネル硬度計	1
MW-6	NC放電加工機	1	MW-27	ペンチドリル	6	MW-69	金属顕微	1
MW-7	NCプログラミング機	1	MW-28	研磨機	6	MW-71	工具顕微	1
MW-9	旋盤	10	MW-35	万力	25	MW-73	研磨鏡	1
MW-12	万能フライス盤	1	MW-36	定盤(1000x630mm)二級	12	MW-74	マウンティングプレス	1
MW-17	平面研削盤	1	MW-37	定盤(1000x630mm)0級	1	MW-75	オプチマー	1
MW-18	工具研削盤	1	MW-39	表面粗さ測定計	1	MW-76	光学真直度計	1
MW-22	油圧式形削盤	1	MW-45	射出成形機	1	MW-77	測長器	1
MW-23	プレスマシン	1	MW-46	粉碎機	1	MW-78	測量機材	1



吉安市職業中等專業學校 自動車修理実習棟

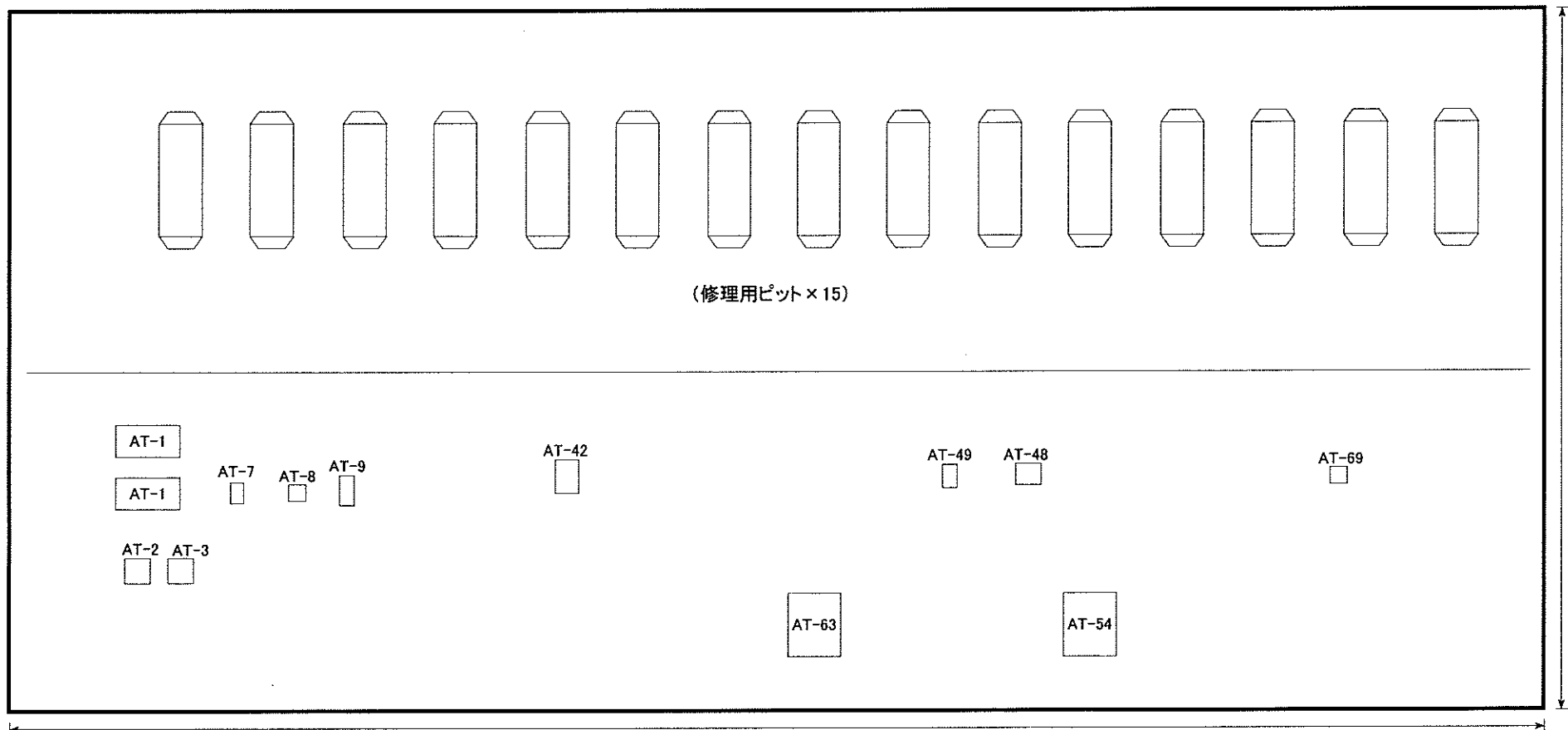

資 11-37

自動車修理実習棟内配置機材

72,000 mm

AT-1	透明型自動車モデル(乗用車,トラック)	1	AT-44	ガソリンエンジン排気ガス測	1	AT-67	点火時期測定器	1
AT-2	カットモデル(ガソリンエンジン)	1	AT-45	ディーゼルエンジン排気ガス測	1	AT-68	ハンドル切角測定器	1
AT-3	カットモデル(ディーゼルエンジン)	1	AT-47	タイヤ修理工具	1	AT-69	前照灯試験機	1
AT-7	ガソリンエンジン実習装置	1	AT-48	タイヤ交換機	1	AT-73	エアコンプレッサー	1
AT-8	モーターバイクエンジン実習	1	AT-49	ホイールバランサー	1	AT-74	高圧式洗車設備	1
AT-9	ディーゼルエンジン実習装置	1	AT-50	ブレーキオイル交換機	1	AT-79	自動車ボディー板金修理	1
AT-16	エンジン釣り下げ昇降機	1	AT-54	ホイールアライメントテスター	1	AT-83	自動車修理工	1
AT-17	エンジン総合測定器	1	AT-58	部品洗浄器	1	AT-84	バッテリー充電器	1
AT-23	エンジン修理工具	1	AT-61	パンタリフト	1			
AT-42	噴射ポンプ修理用機材	1	AT-63	リフトセット	1			

