

PLANO DE UBICACION DE MUEBLES Y EQUIPOS

AREA DE ELECTRONICA
(PABELLON 1 - PLANTA BAJA)

PABELLON 1 - PLANTA BAJA

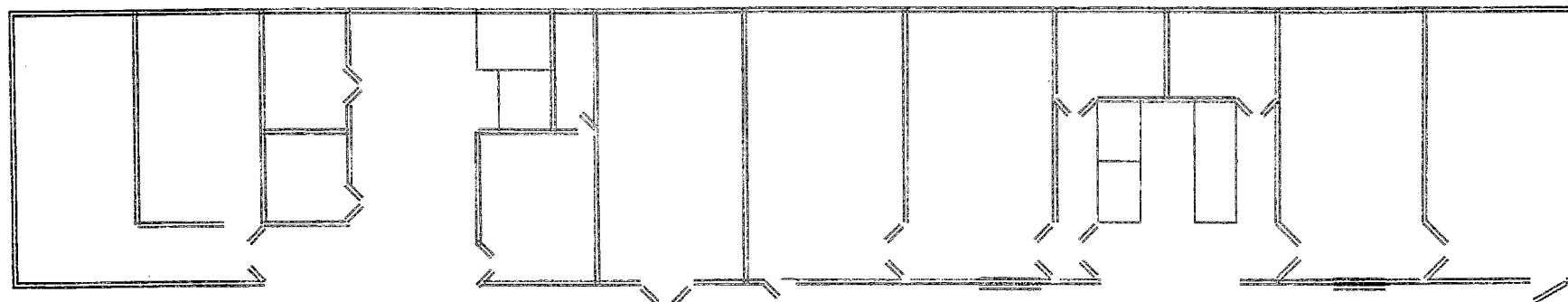

Presente Situación

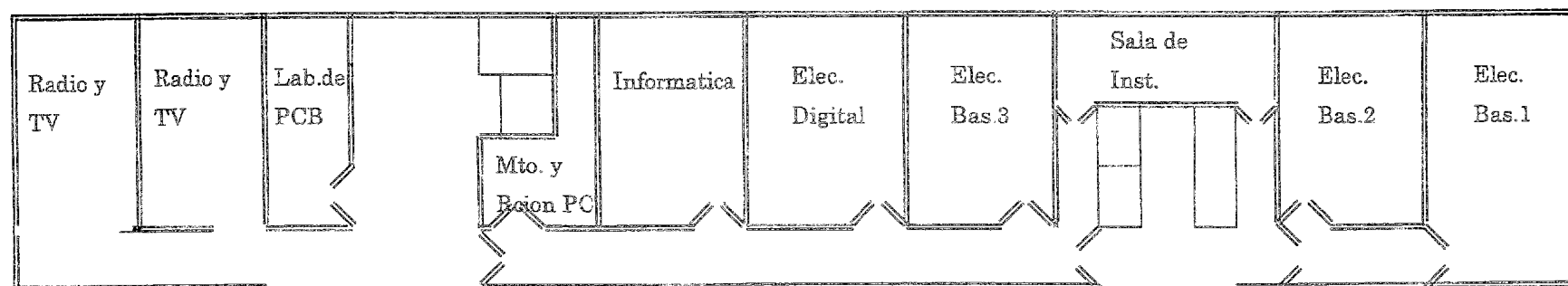

Nuevo Plan

SALA DE INFORMATICA

PABELLON 1 - PLANTA BAJA

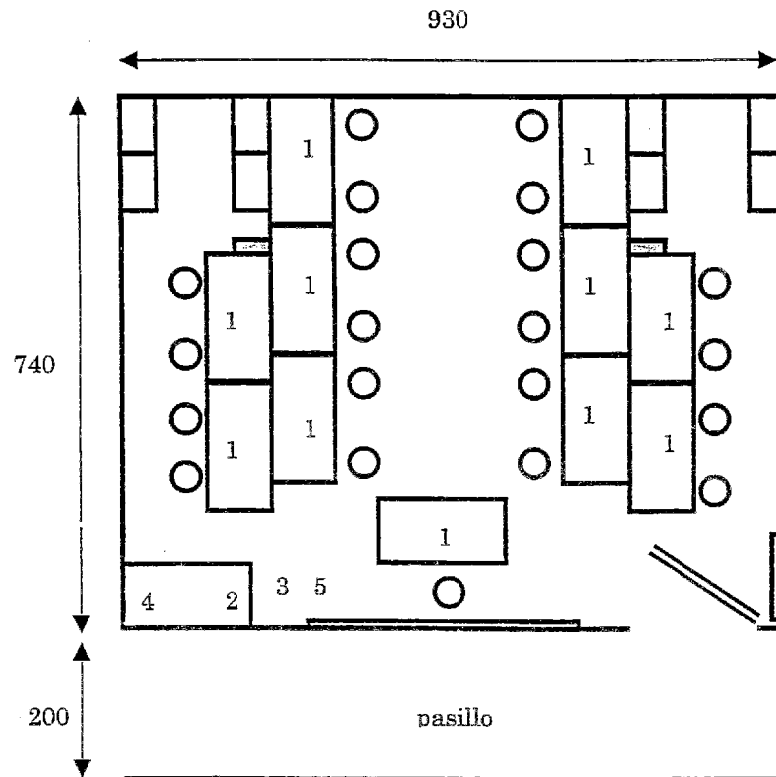

Equipamiento y Facilidades

- 1.Computadora(11)
- 2.Impresora(1)
- 3.Pantalla para LCD projector(1)
- 4.Plotter.(1)
- 5.LCD Projector(1)
- 6.Mesas de trabajo (180 cm * 90 cm)(12)
- 7.Sillas (40 cm)(21)
- 8.Aire acondicionado(1)
- 9.Armarios (50cm * 83cm)(8)
- 10.Pizarrón de acrílico(1)
- 11.Estabilizador (65 cm * 75 cm)(1)

LAB. DE ELECTRONICA DIGITAL
PABELLON 1 - PLANTA BAJA

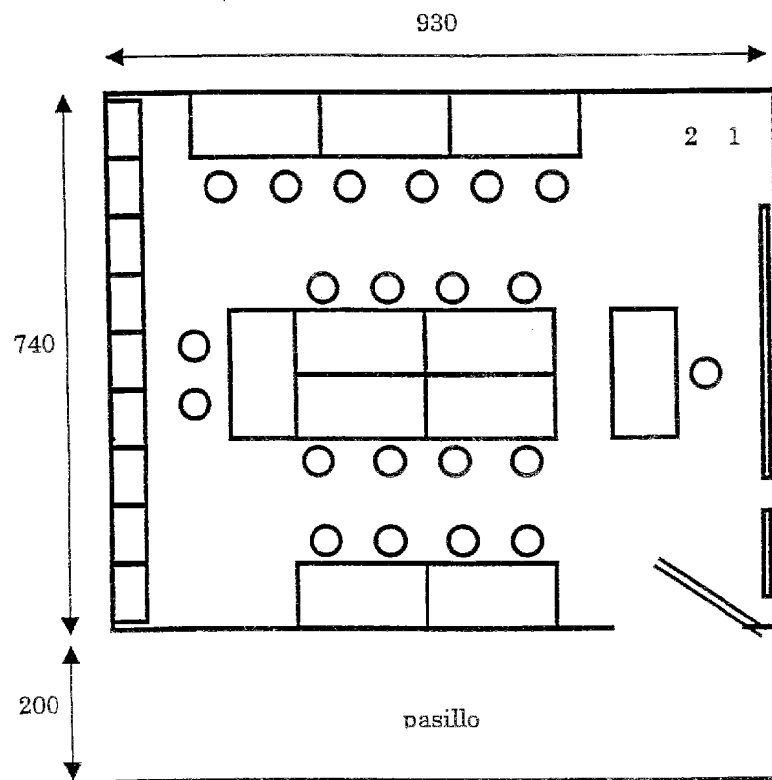

Equipamiento y Facilidades

1. Pantalla para retroproyector(1)
2. Retrorojector(1)
3. Mesas de trabajo (180c * 90 cm)(11)
4. Sillas (40 cm)(21)
5. Aire acondicionado(1)
6. Armarios (50cm * 83cm)(9)
7. Pizarrón de acrílico(1)
8. Estabilizador (65 cm * 75 cm)(1)

LAB. DE ELECTRONICA BASICA 1

PABELLON 1 - PLANTA BAJA

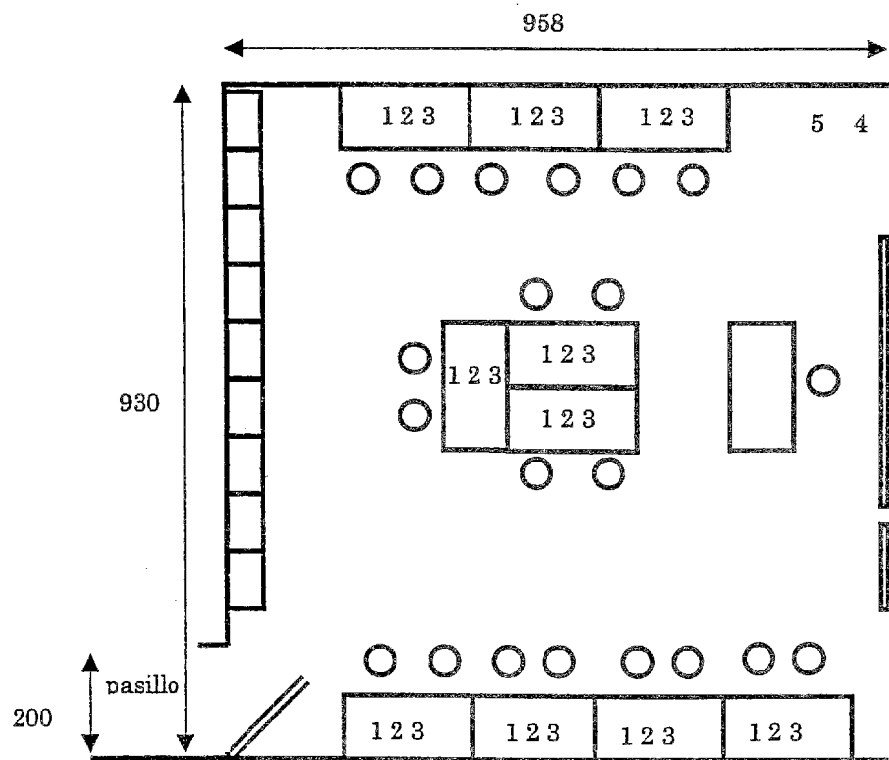

Equipamiento y Facilidades

- 1.Fuente de alimentación cc(20)
- 2.Generador de función(20)
- 3.Osciloscopio(20)
- 4.Pantalla para retroproyector(1)
- 5.Retroproyector(1)
- 6.Mesas de trabajo (180c * 90 cm)(11)
7. Sillas (40 cm)(21)
- 8.Aire acondicionado(1)
- 9.Armarios (50cm * 83cm)(9)
- 10.Pizarrón de acrílico (1)
- 11.Estabilizador(1)

LAB. DE ELECTRONICA BASICA 2
PABELLON 1 - PLANTA BAJA

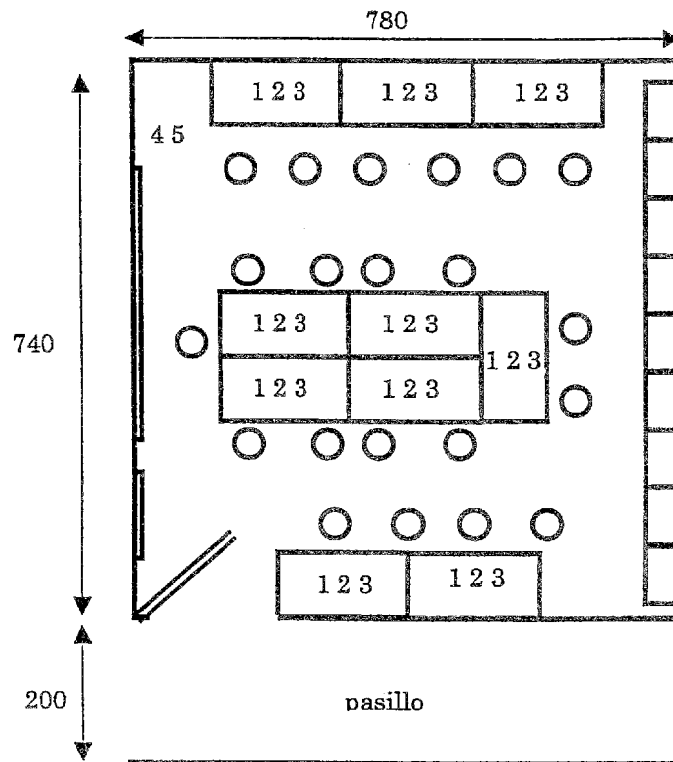

Equipamiento y Facilidades

- 1.Fuente de alimentación cc(20)
- 2.Generador de función(20)
- 3.Osciloscopio(20)
- 4.Pantalla para proyector(1)
- 5.Retroproyector(1)
- 6.Mesas de trabajo (1,80x0,9)(10)
- 7.Sillas(21)
- 8.Acondicionador de aire(1)
- 9.Armarios(9)
- 10.Pizarrón de acrílico(1)
- 11.Estabilizador (65 cm * 75 cm)(1)

LAB. DE ELECTRONICA BASICA 3
PABELLON 1 - PLANTA BAJA

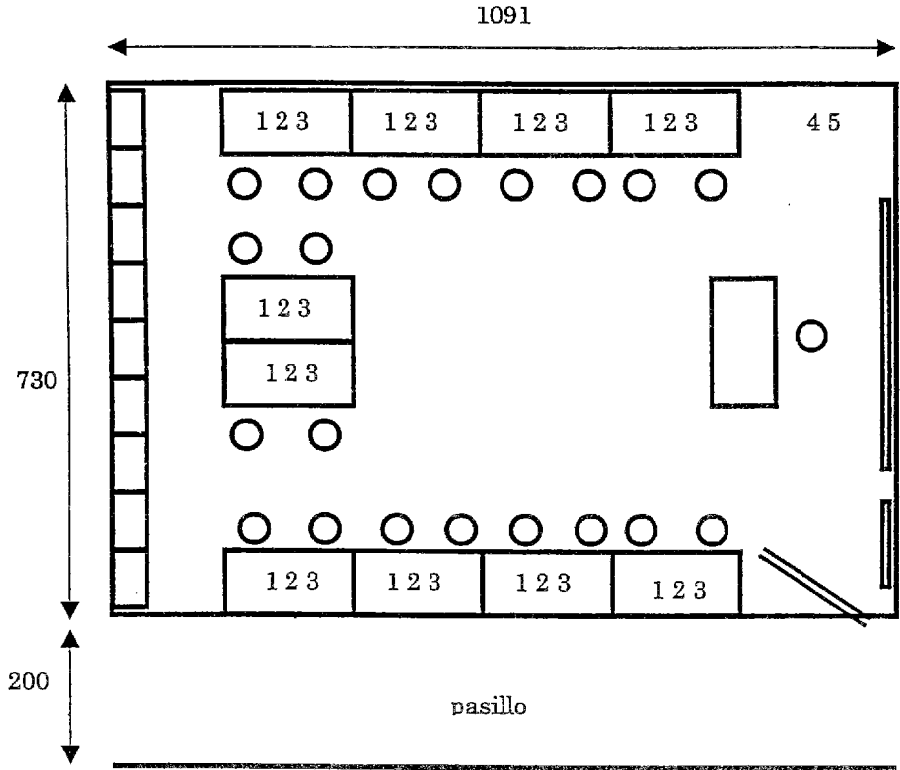

Equipamiento y Facilidades

- 1.Fuente de alimentación cc(20)
- 2.Generador de función(20)
- 3.Osciloscopio(20)
- 4.Pantalla para proyector(1)
- 5.Retroproyector
- 6.Mesas de trabajo (1,8mX0,9m)(11)
- 7.Sillas (0.4m)(21)
- 8.Aire acondicionado(1)
- 9.Armarios (0,83mx0,5m)(9)
- 10Pizarrón de acrílico (0,65mx 0,75m)(1)
- 11.Estabilizador (65 cm * 75 cm)(1)

LAB. DE PCB
PABELLON 1 - PLANTA BAJA

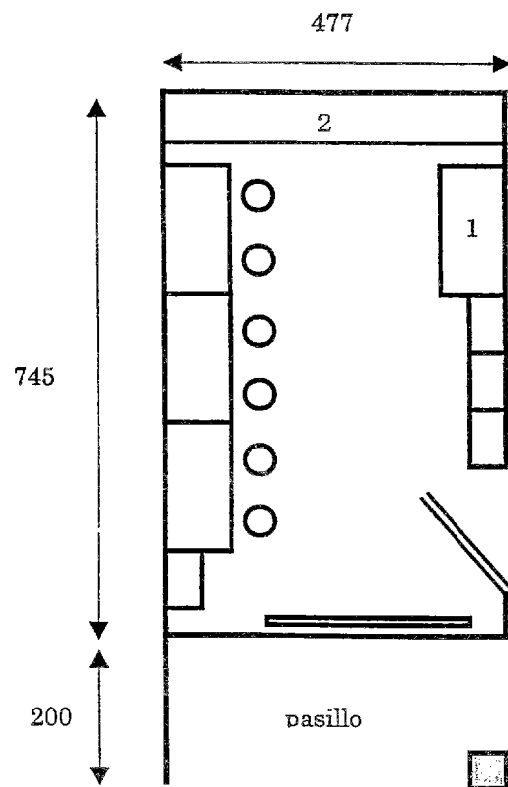

Equipamiento y Facilidades

1. Equipo de fotografía(1)
2. Pileta y grifos de agua(1)
3. Mesas de trabajo (1,8mx0,9m)(4)
4. Sillas(6)
5. Acondicionador de Aire(1)
6. Armarios(4)
7. Pizarrón de Acrílico(1)
8. Refrigerador de oficina(1)

SALA DE MANTENIMIENTO Y REPARACIÓN DE PC
PABELLON I - PLANTA BAJA

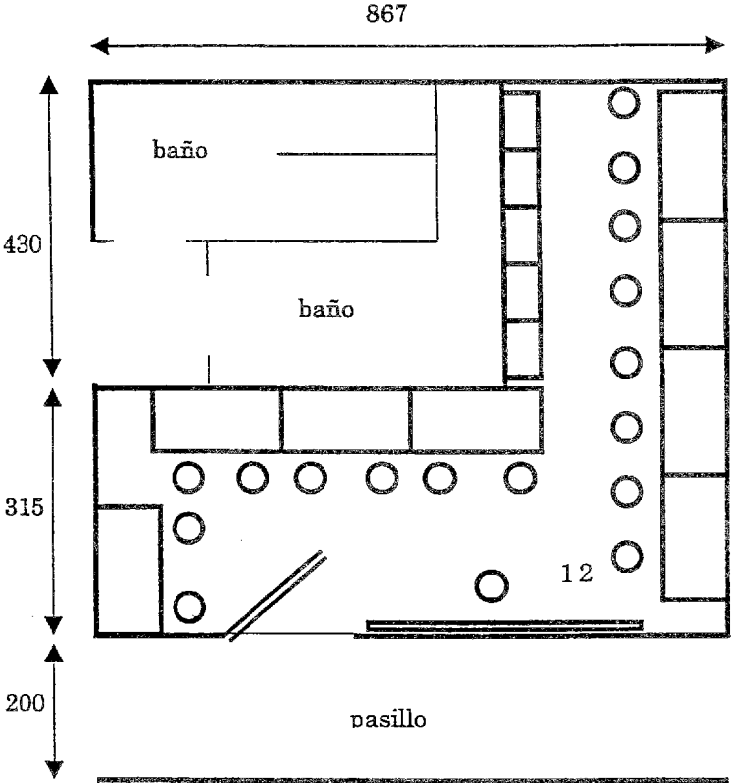

Equipamiento y Facilidades

- 1. Pantalla para retroproyector(1)
- 2. Retroproyector(1)
- 3. Mesas de trabajo(8)
- 4. Sillas(17)
- 5. Acondicionador de aire(1)
- 6. Armarios(5)
- 7. Pizarrón de acrílico(1)

SALA DE INSTRUCTORES
PABELLON 1 - PLANTA BAJA

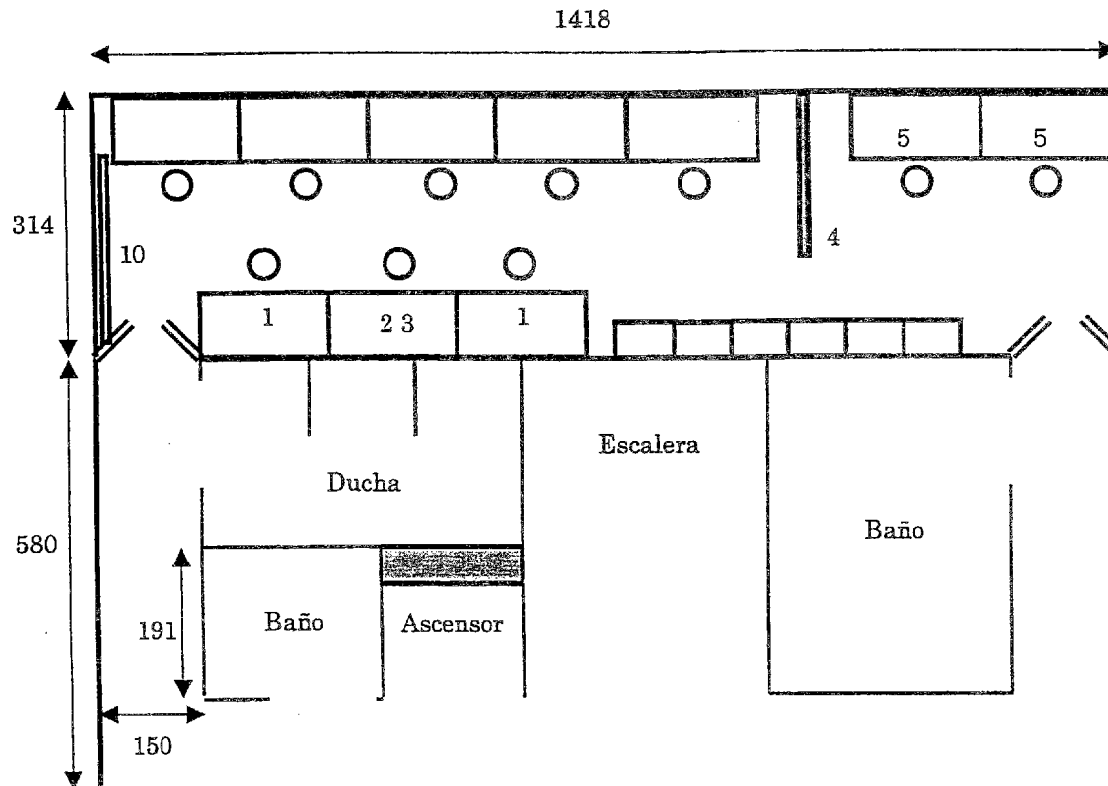

Equipamiento y Facilidades

1. Computadora(2)
2. Impresora(1)
3. image scanner(1)
4. Divisoria con mampara(1)
5. Mesas de trabajo (180c * 90 cm)(2)
6. Mesas para computadores(8)
7. Sillas (40 cm)(9)
8. Aire acondicionado(1)
9. Armarios (50cm * 83cm)(6)
10. Pizarra de acrílico(1)

AREA DE CONTROL (PABELLON 4)

PABELLON 4 (AREA ELECTRICIDAD Y CONTROL)
PLANTA BAJA (AREA CONTROL)

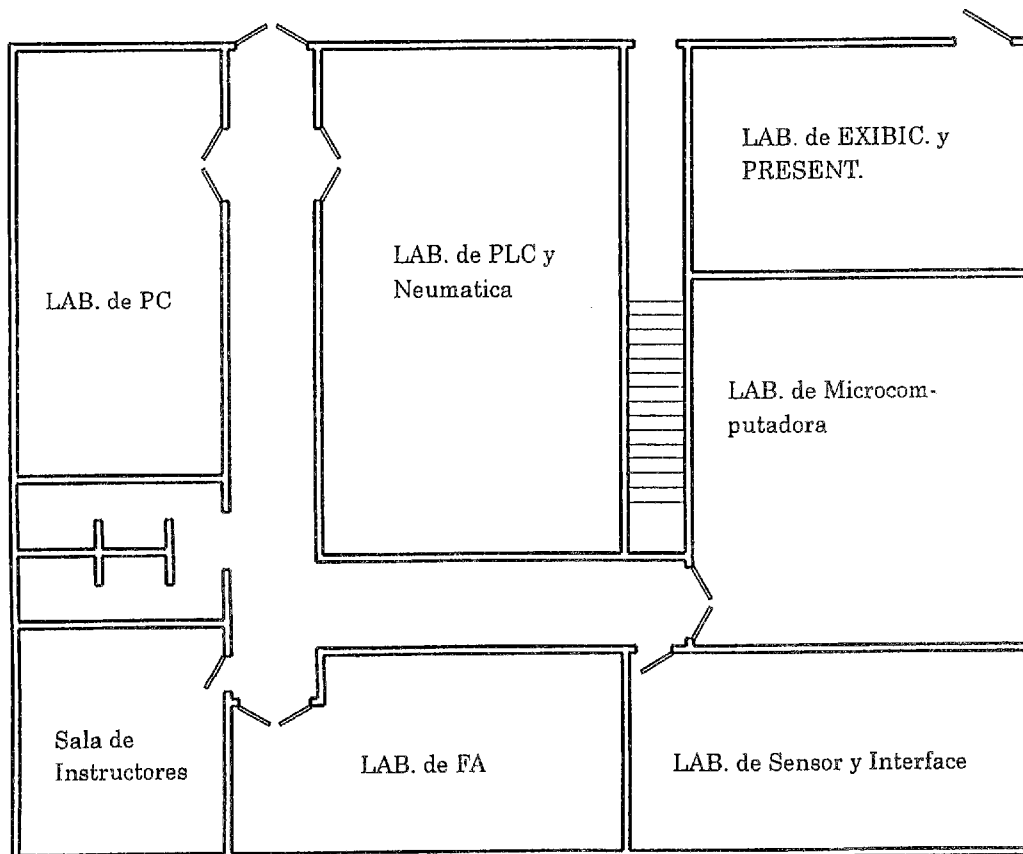

PABELLON 4 (AREA ELECTRICIDAD Y CONTROL)

PLANTA ALTA (AREA ELECTRICIDAD)

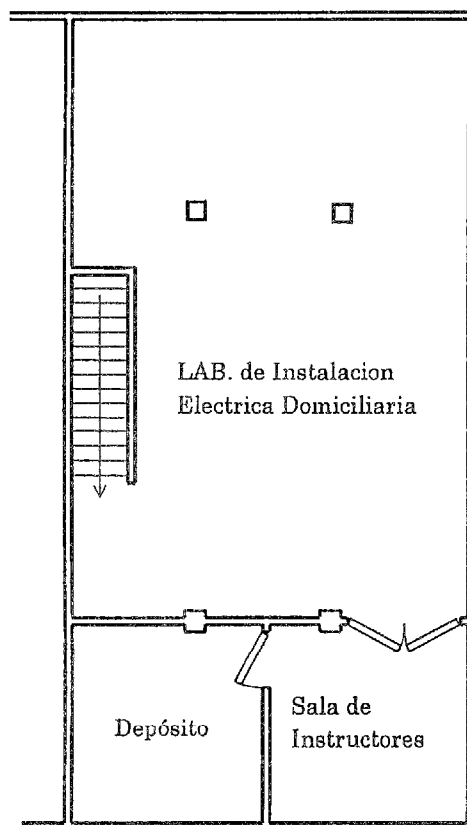

LAB. de PC
 PABELLON 4 PLANTA BAJA

AREA CONTOL

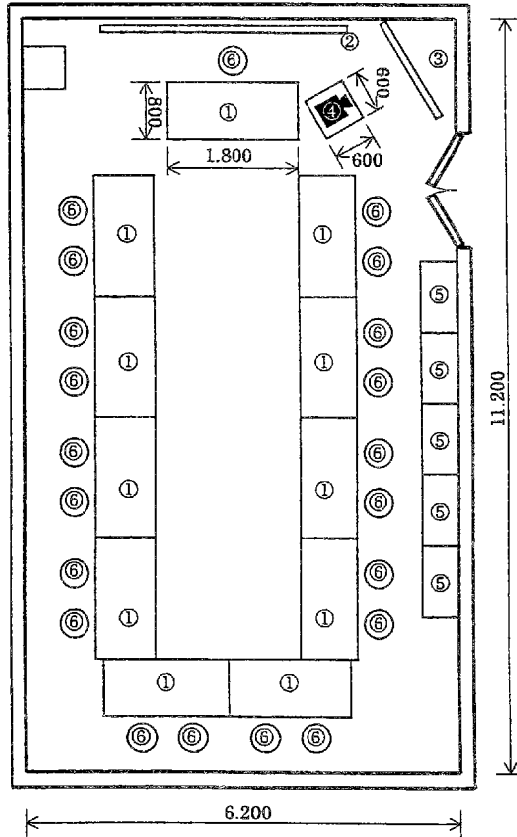

Equipamiento y Facilidades	Cantidad
① Mesa de trabajo	(11)
② Pizarrón de acrílico	(1)
③ Pantalla	(1)
④ LCD proyector	(1)
⑤ Gabinete	(5)
⑥ Silla para computadora	(21)
⑦ Toma corriente	(11)
⑧ Mesa de proyector	(1)
⑨ Computador	(21)
⑩ Impresora laser	(6)

LAB. de PLC y Neumatica
PABELLON 4 PLANTA BAJA

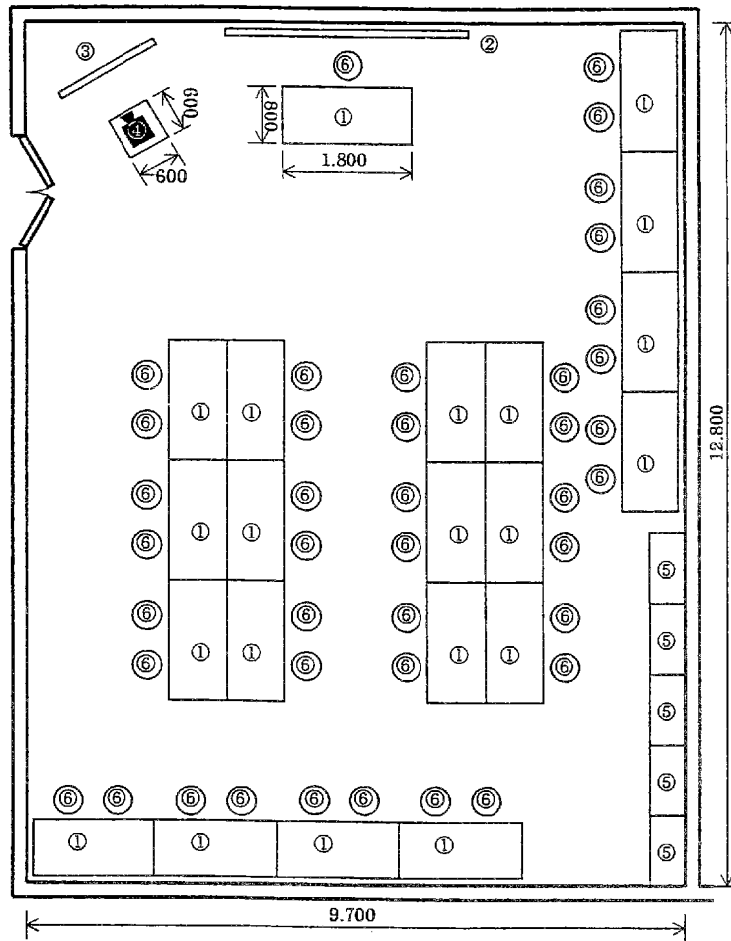

Equipamiento y Facilidades	Cantidad
① Mesa de trabajo	(20)
② Pizarrón de acrílico	(1)
③ Pantalla	(1)
④ LCD proyector o OHP	(1)
⑤ Gabinete	(5)
⑥ Silla de trabajo	(40)
⑦ Toma corriente	(20)
⑧ PLC juego	(11)

AREA DE FORMACION DE INSTRUCTORES (PABELLON 2)

AREA CONTROL

LAB. de Sensor y Interface
PABELLON 4 PLANTA BAJA

Equipamiento y Facilidades	Cantidad
① Mesa de trabajo	(17)
② Pizarrón acrílico	(1)
③ Pantalla	(1)
④ LCD proyector o OHP	(1)
⑤ Gabinete	(4)
⑥ Silla de trabajo	(32)
⑦ Toma corriente	(17)

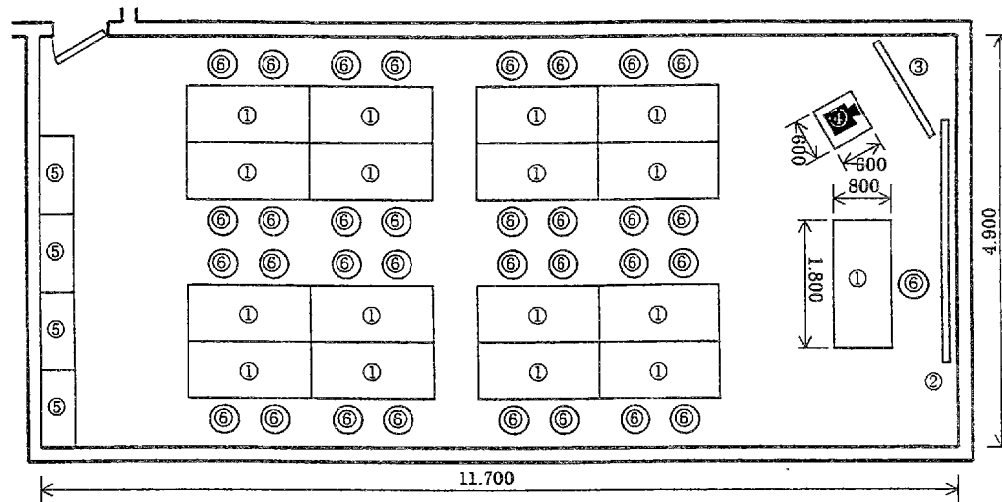

LAB. de Microcomputadora
PABELLON 4 PLANTA BAJA

Equipamiento y Facilidades	Cantidad
① Mesa de trabajo	(13)
② Pizarrón acrílico	(1)
③ Pantalla	(1)
④ LCD proyector o OHP	(1)
⑤ Gabinete	(1)
⑥ Silla de trabajo	(37)
⑦ Vía de carrito	(1)
⑧ Toma corriente	(13)

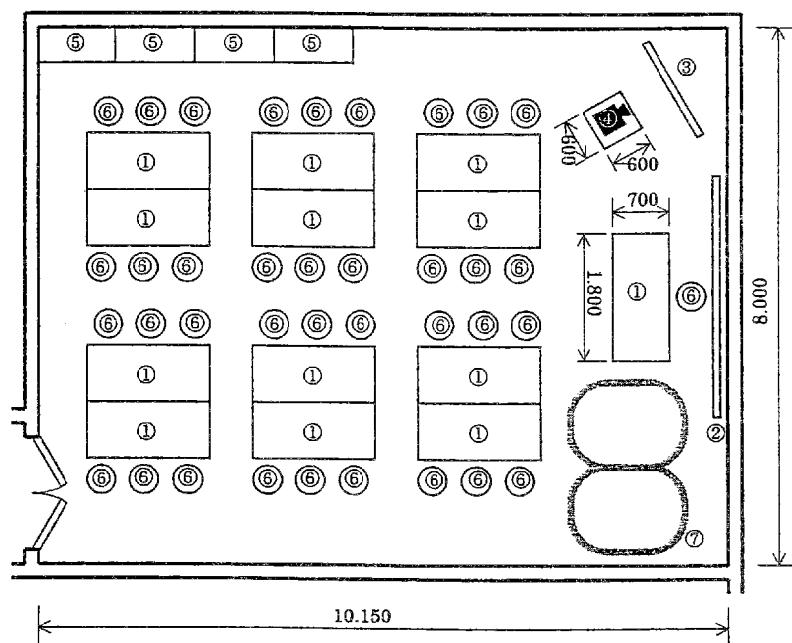

AREA CONTOL

Sala de Instructores
PABELLON 4 PLANTA BAJA

Equipamiento y Facilidades	Cantidad
① Mesa de trabajo	(2)
② Mesa para computadora	(6)
③ Pizarron acrilico	(1)
④ Gabinete	(3)
⑤ Silla para computadora	(10)
⑥ Toma corriente	(8)
⑦ Computador	(2)
⑧ Impresor laser	(1)
⑨ Impresor a Color	(1)

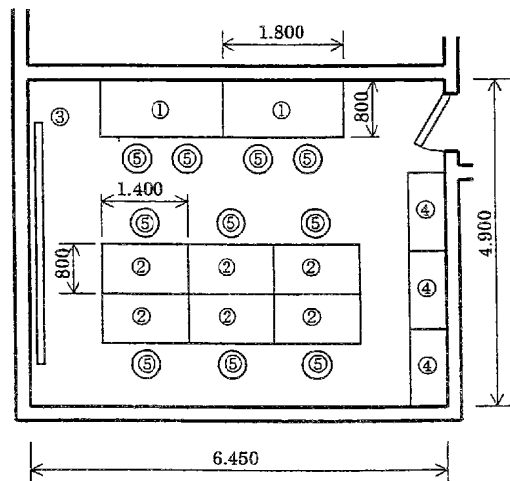

**AREA DE REFRIGERACION
Y AIRE ACONDICIONADO
(PABELLON 3)**

PABELLON 3 (REFRIGERACION Y AIRE ACONDICIONADO)

UBICACION DE LOS TALLERES

PLANTA ALTA

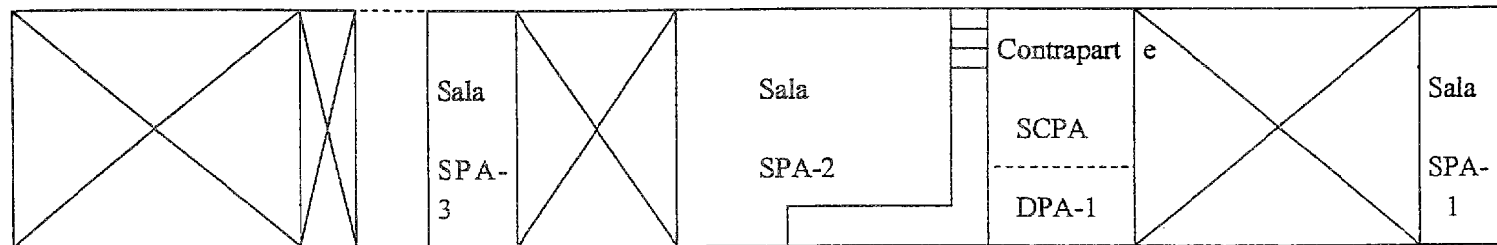

SPA =Sala de planta alta.
 DPA =Deposito de planta alta.
 SCPA=Sala de contraparte planta alta.

PLANTA BAJA

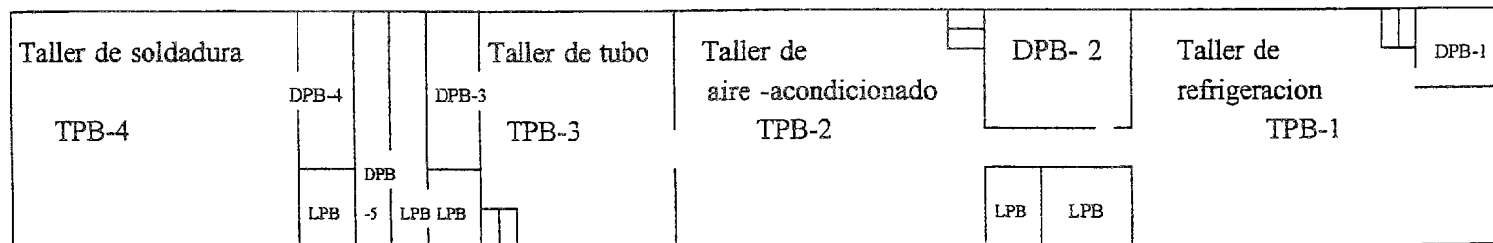

TPB=Taller de planta baja.
 DPB=Deposito de planta baja.
 LPB=Lavatorio de planta baja.

PABELLON 2 (FORMACION DE INSTRUCTORES)

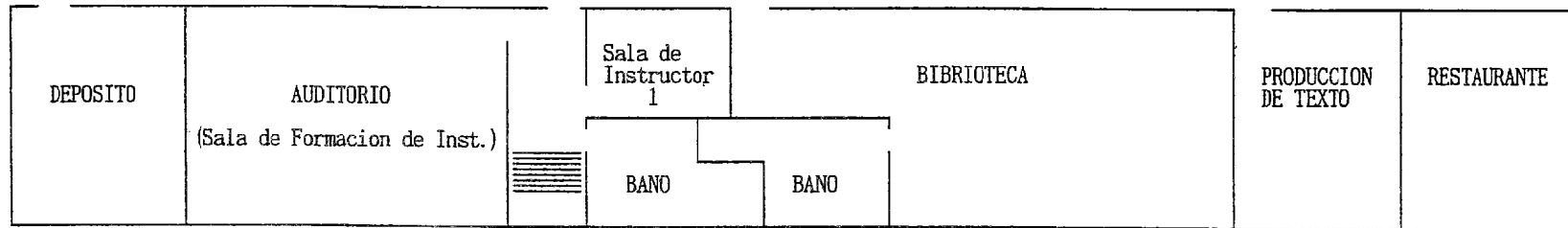

PLANTA BAJA

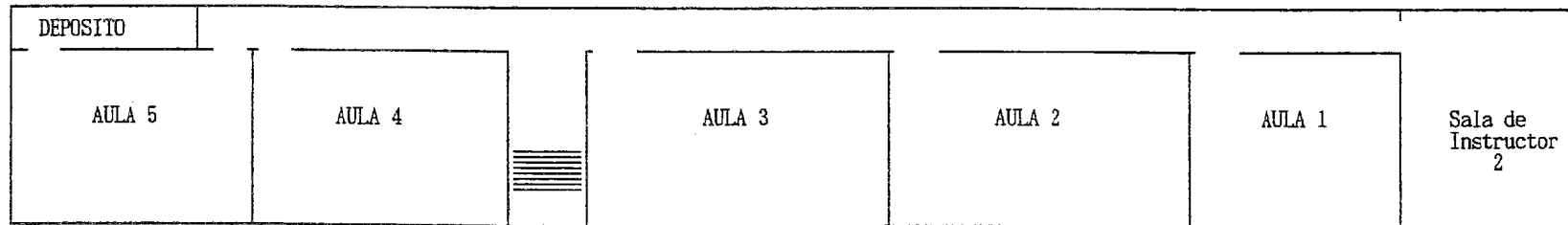

PLANTA ALTA

O - DEPOSITO

7 m.

9,5 m.

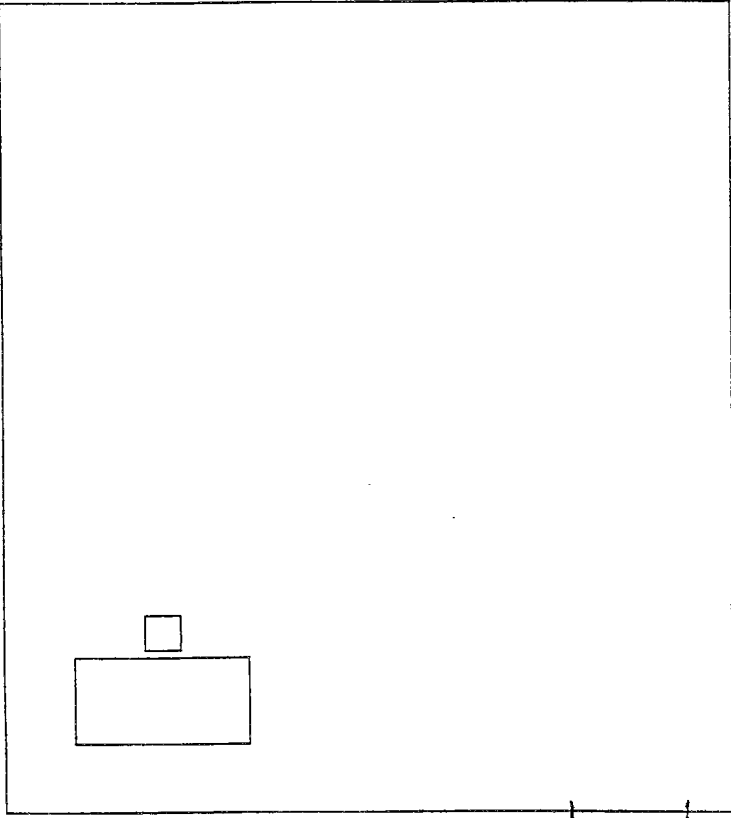

1 - AUDITORIO

18 m.

9.5 m.

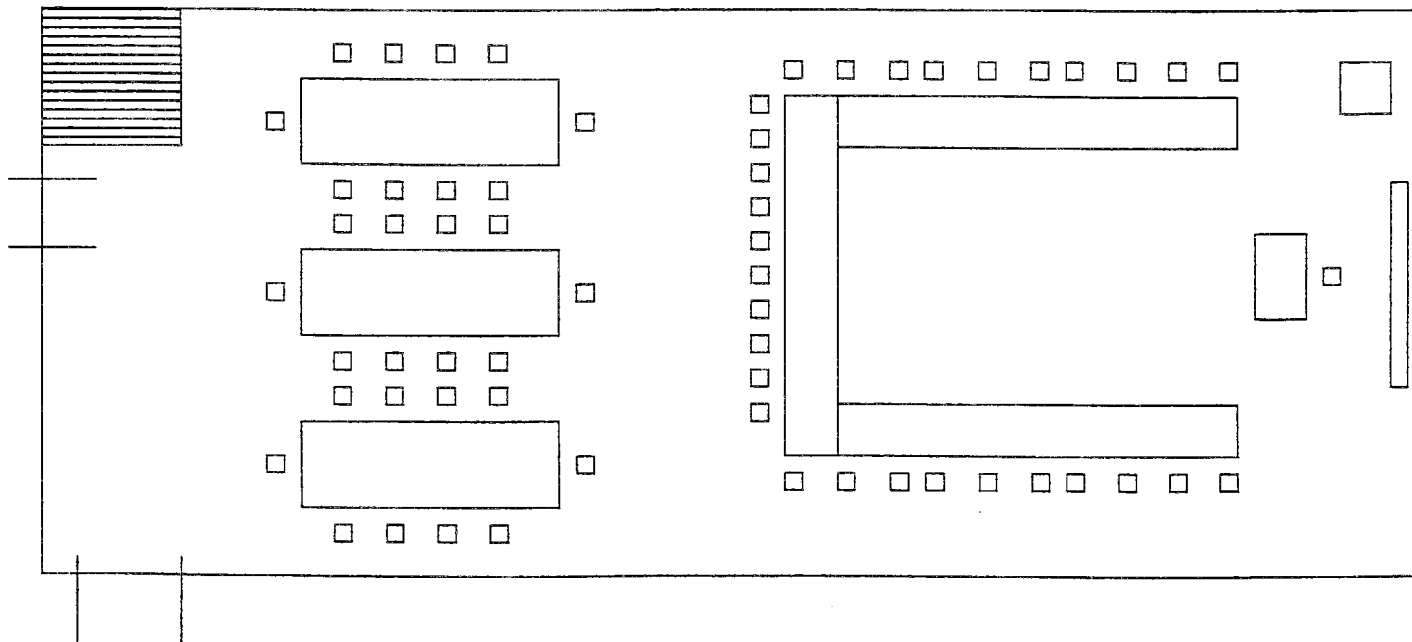

2 – SALA DE INSTRUCTORES

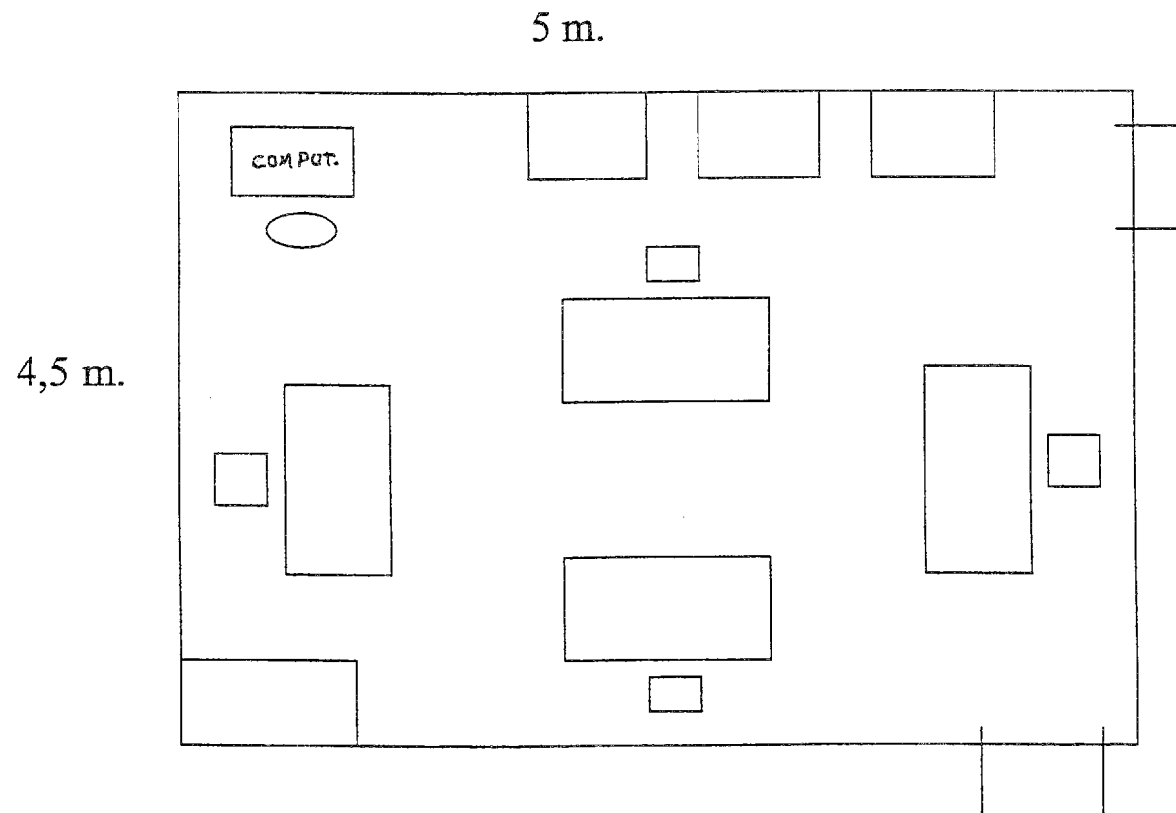

3 - BIBLIOTECA

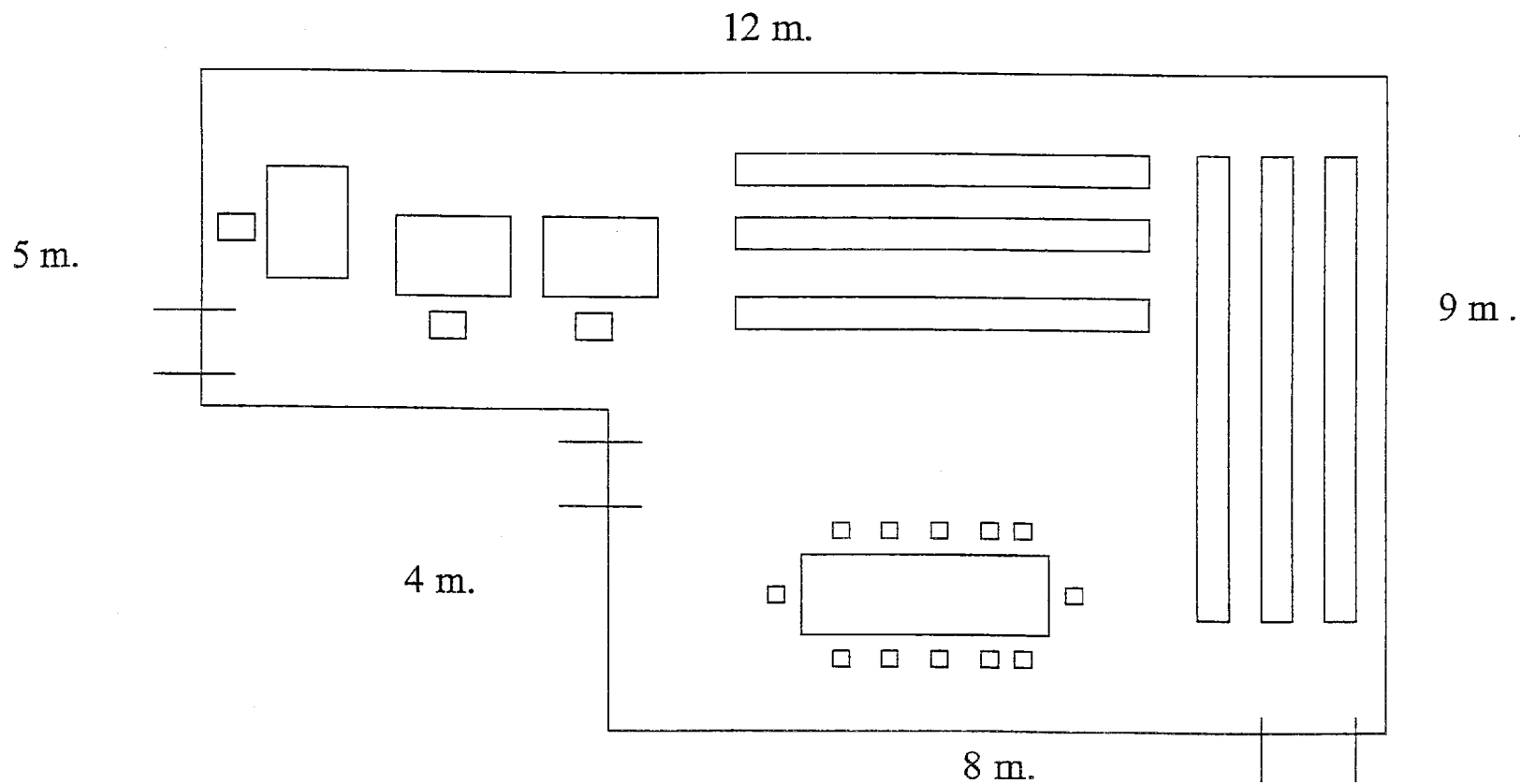

4 – PRODUCCION DE TEXTOS

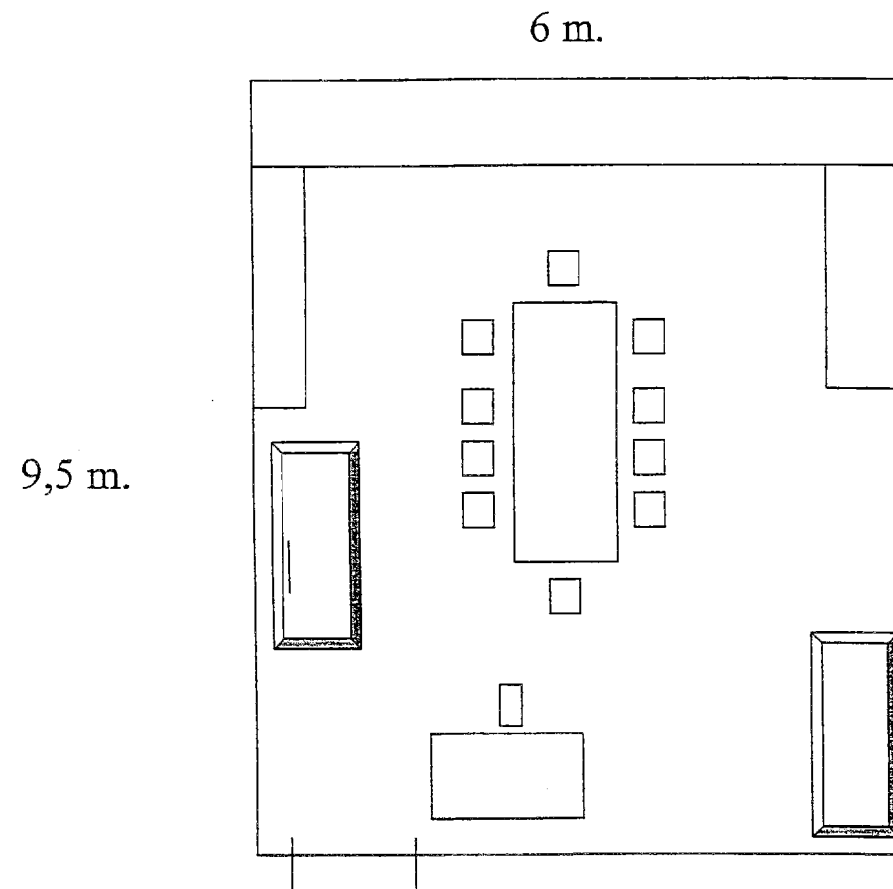

5 - RESTAURANT

6 m.

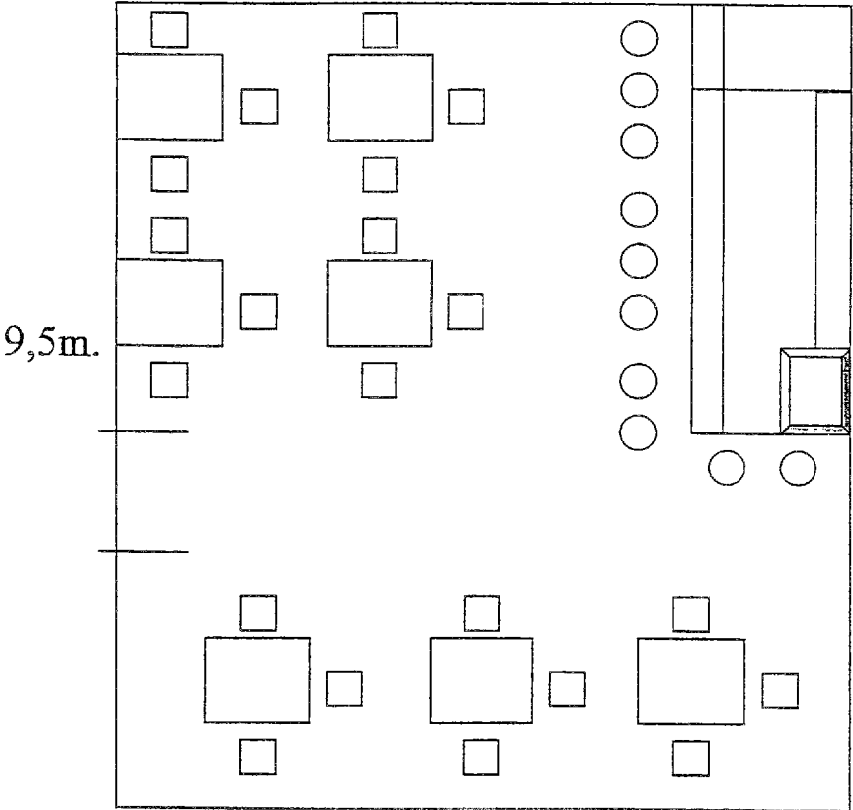

SALA DE CLASES 1 – PLANTA ALTA

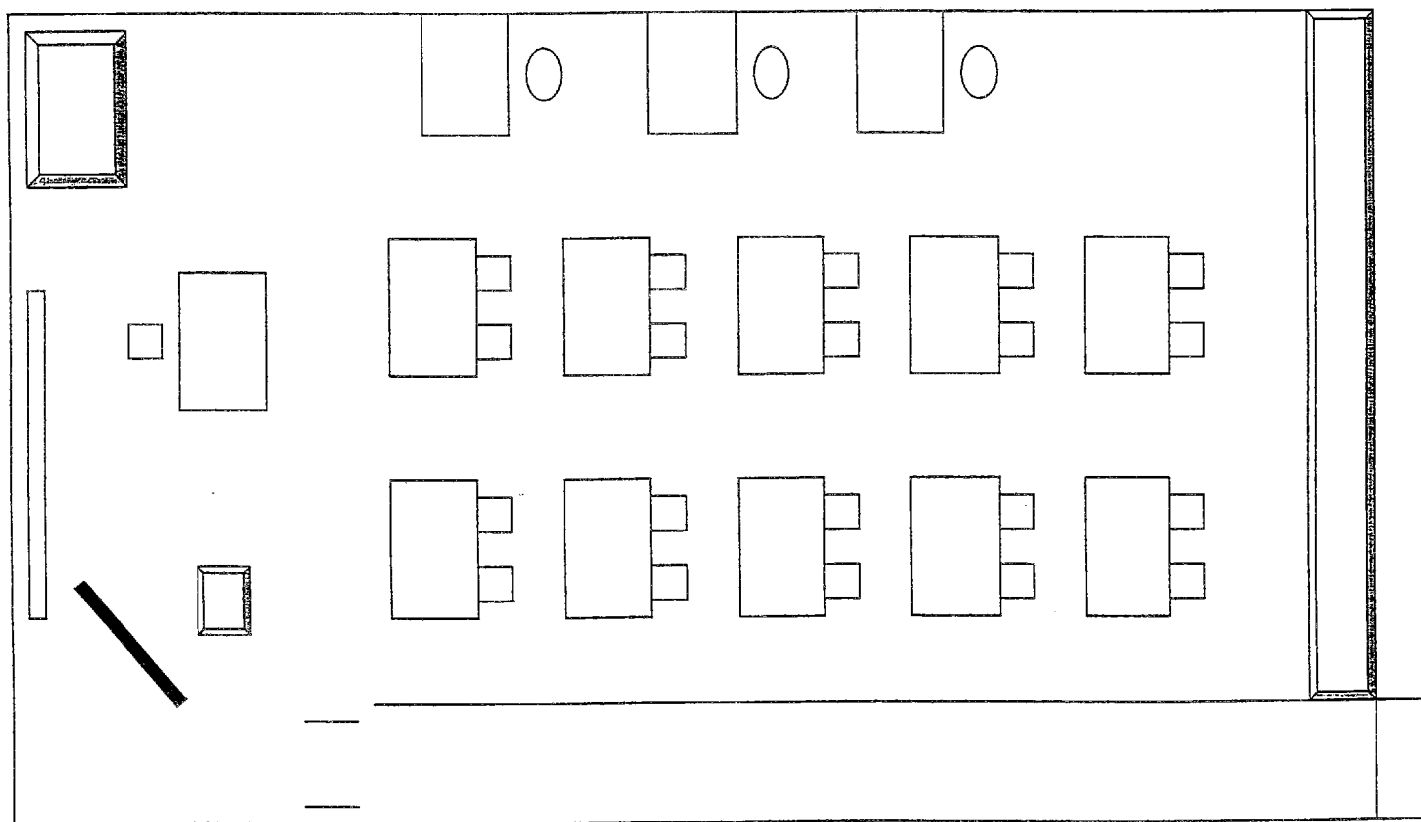

SALA DE CLASES 2 – PLANTA ALTA

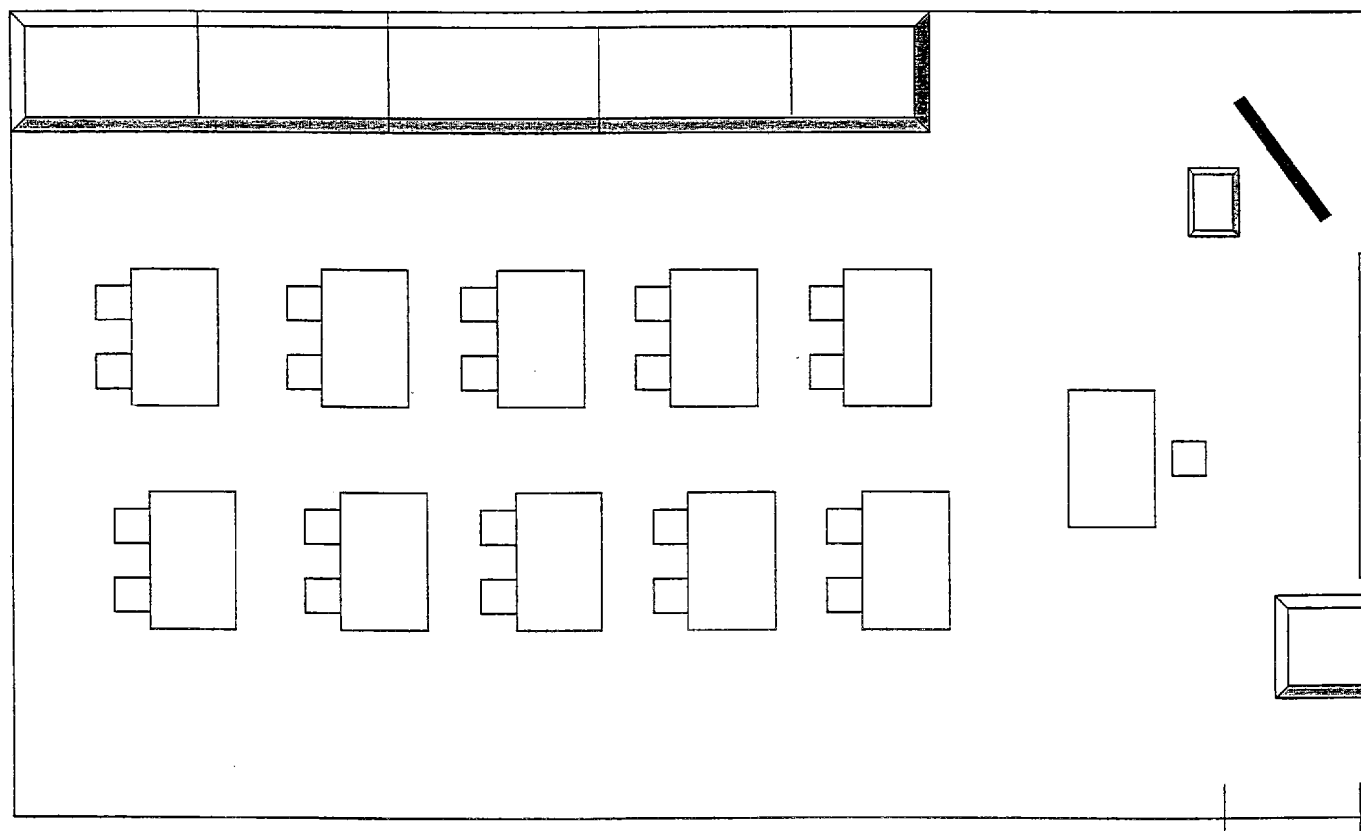

SALA DE CLASES 3 – PLANTA ALTA

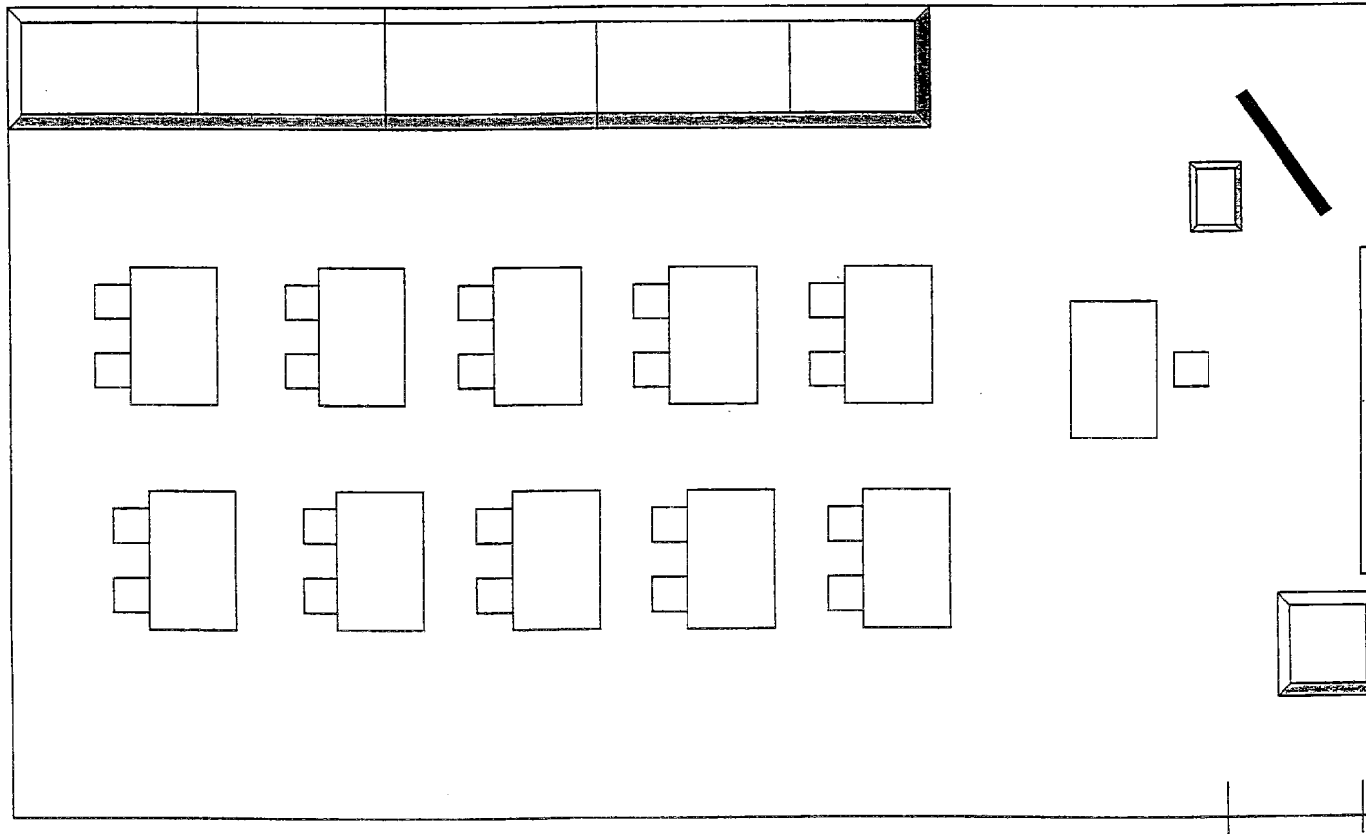

SALA DE CLASES 4- PLANTA ALTA

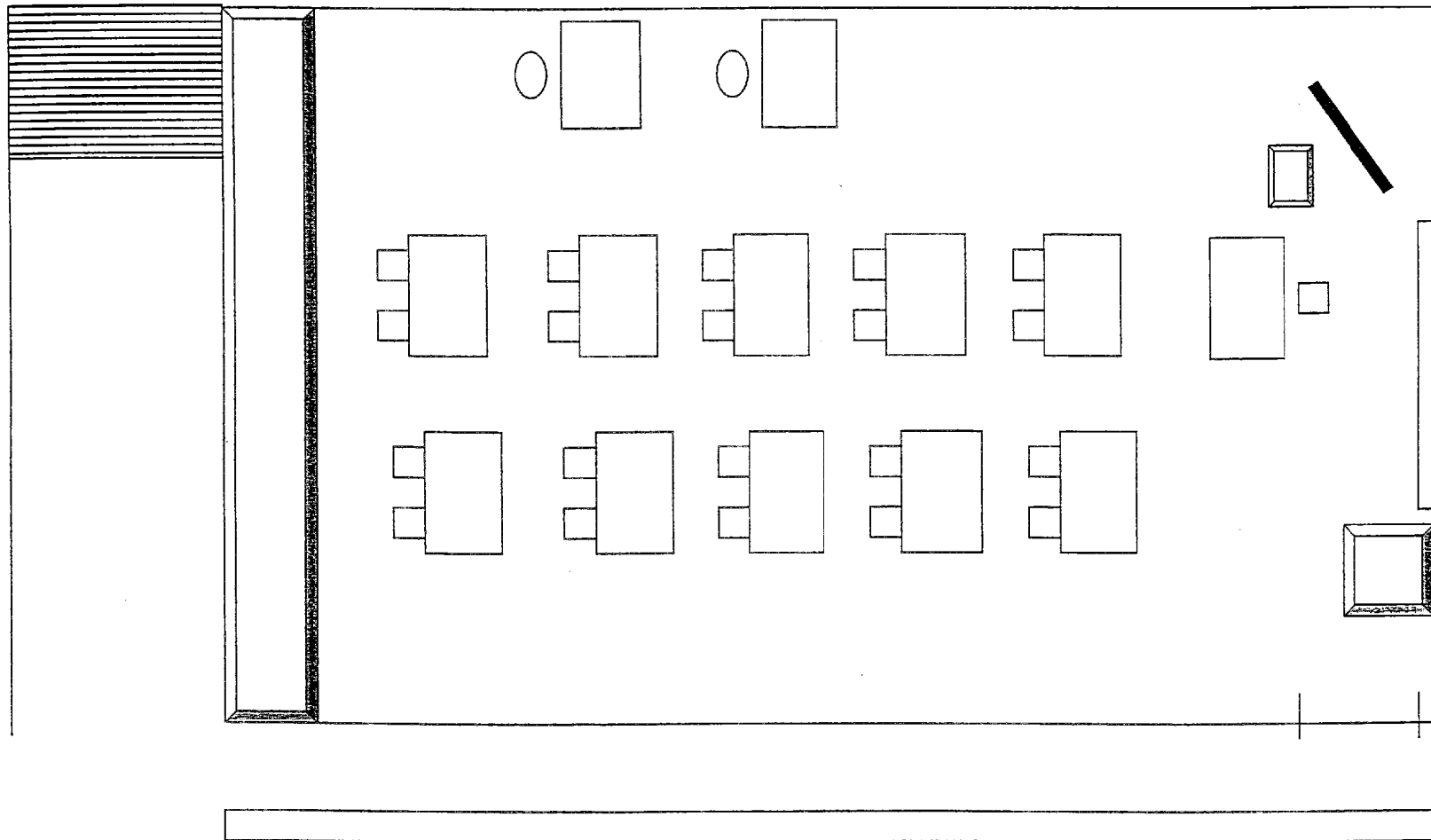

SALA DE CLASES 5 – PLANTA ALTA

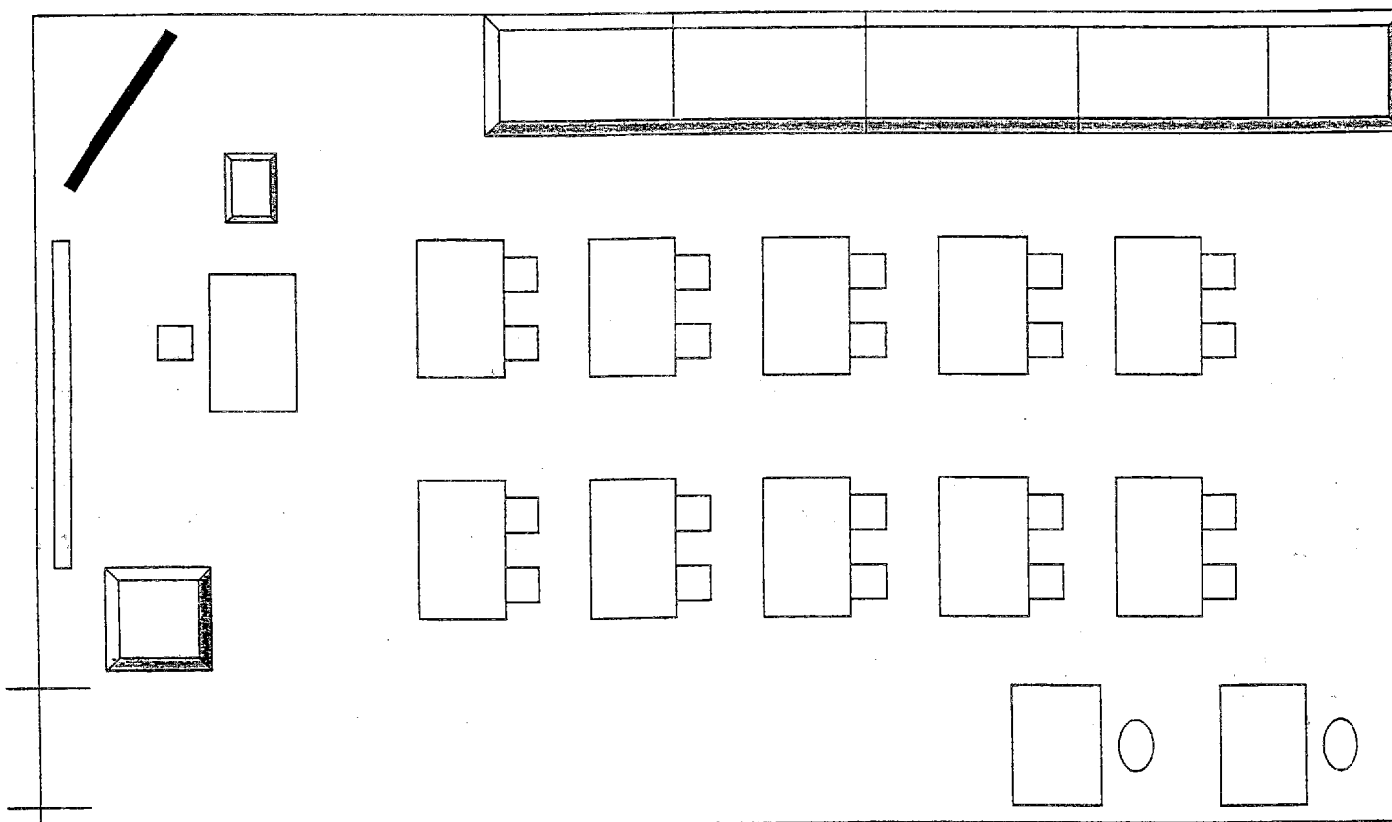

AREA DE ELECTRICIDAD
(PABELLON 1 - PLANTA ALTA)
(PABELLON 4 - PLANTA ALTA)

PABELLON 1 PLANTA ALTA

AREA:ELECTRICIDAD

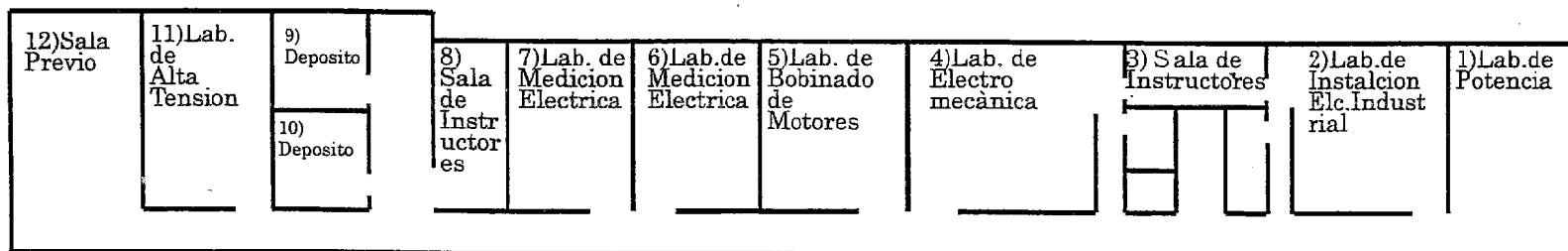

PABELLON 4 (AREA ELECTRICIDAD Y CONTROL)
PLANTA ALTA (AREA ELECTRICIDAD)

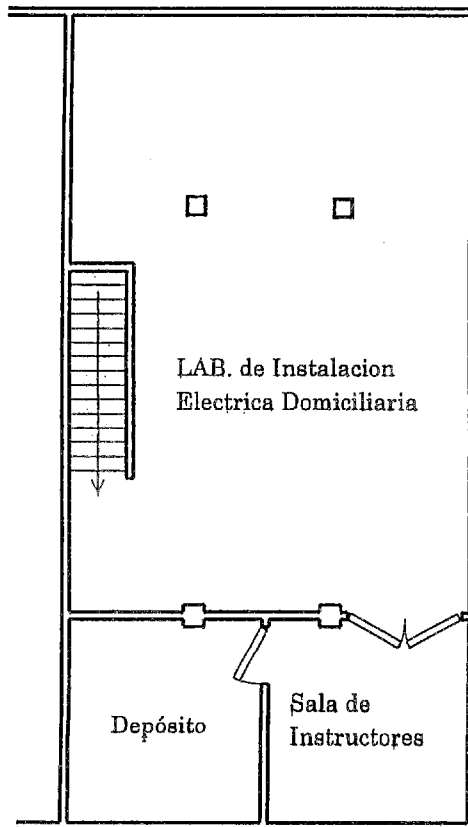

1) LAB. DE ELEC. DE POTENCIA
PABILLON 1 PLANTA ALTA

AREA: ELECTRICIDAD

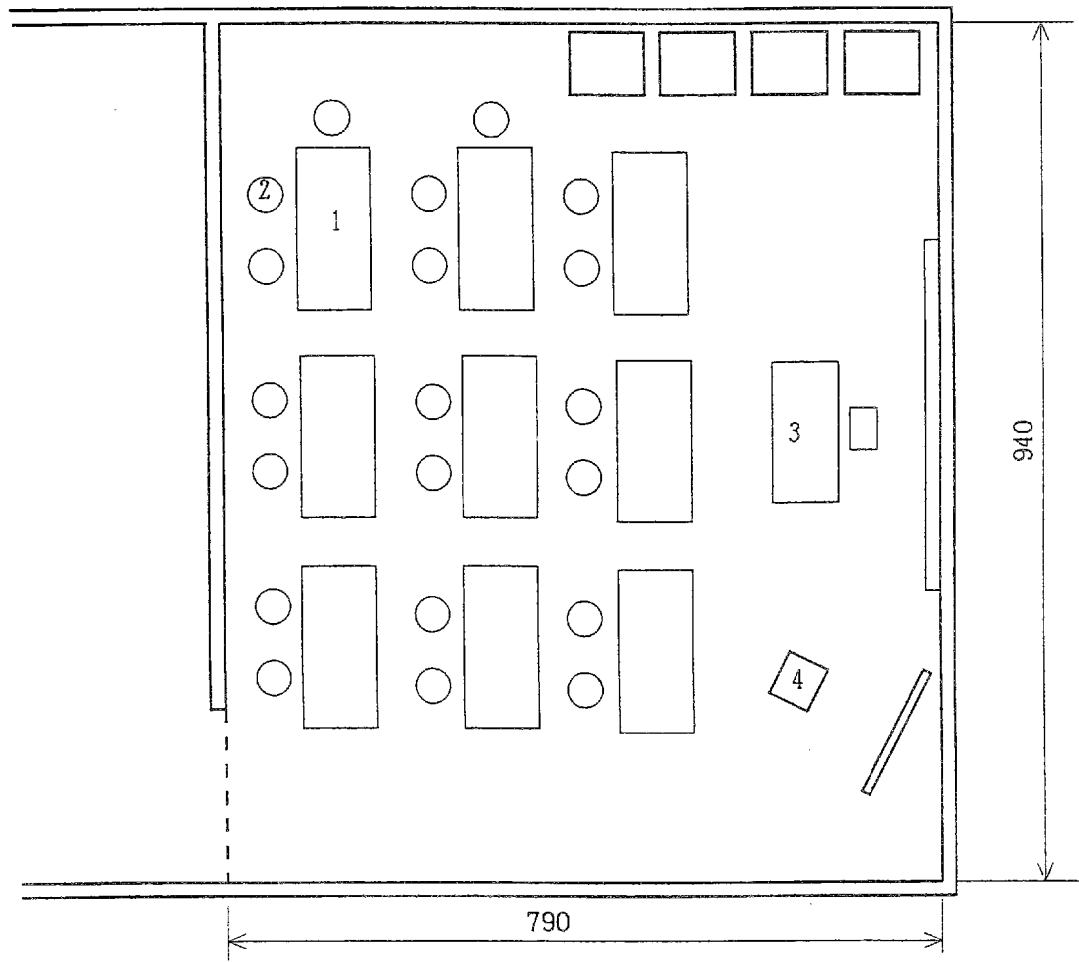

Equipamiento y Facilidades

- 1. Mesa de trabajo(10) 180*0.8
- 2. Silla de trabajo(20)
- 3. Esctrio para instructor con silla
- 4. Retroproyector con pantalla(1)

2) LAB. INSTALATION EL. INDUSTRIAL
PABILLON 1 PLANTA ALTA

AREA: ELECTRICIDAD

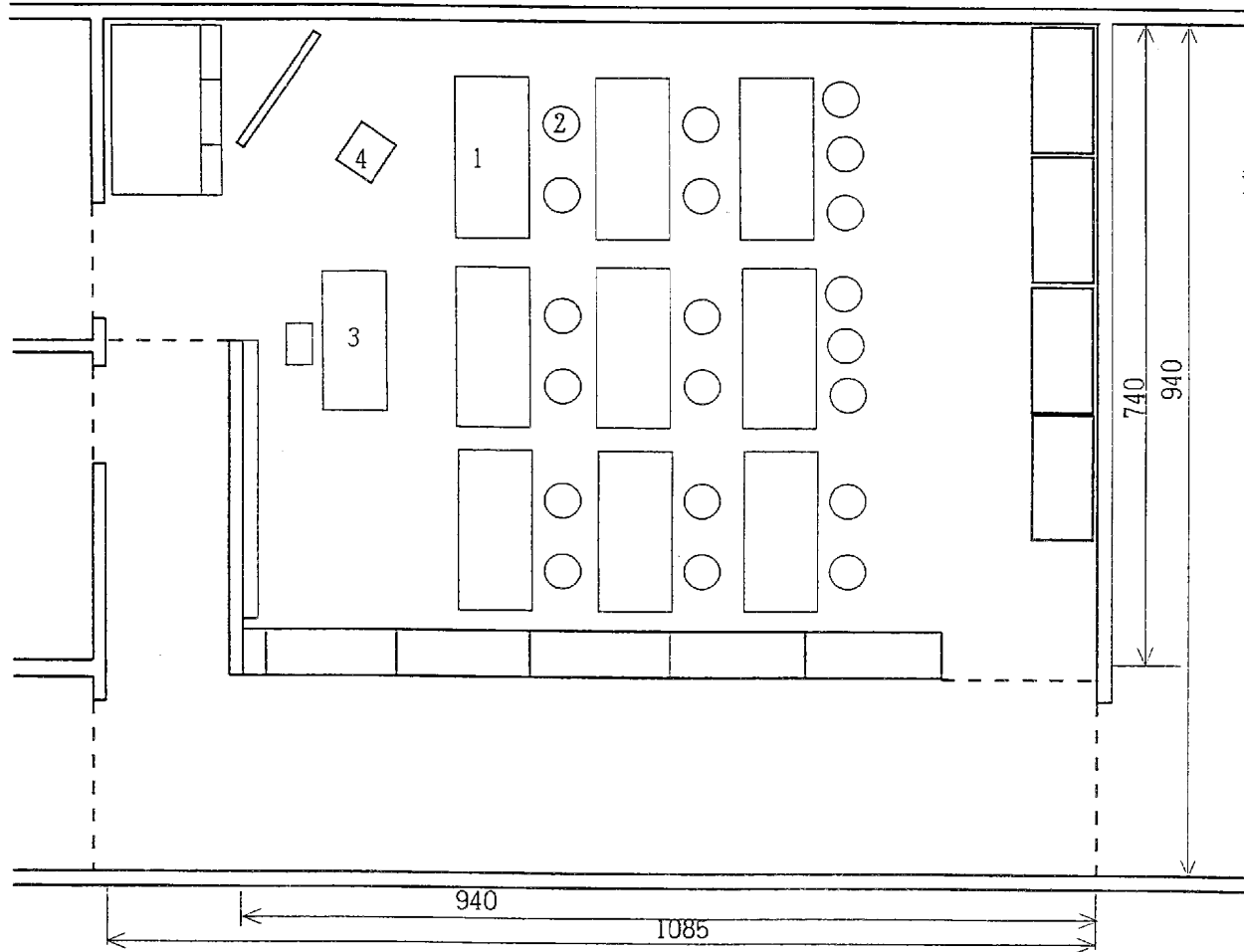

Equipamiento y Facilidades

- 1. Mesa de trabajo(10) 180*0.8
- 2. Silla de trabajo
- 3. Esctrio para instructor con silla
- 4. Retroproyector con pantalla(1)

3) SALA DE INSTRUCTORES
PABILLON 1 PLANTA ALTA

AREA: ELECTRICIDAD

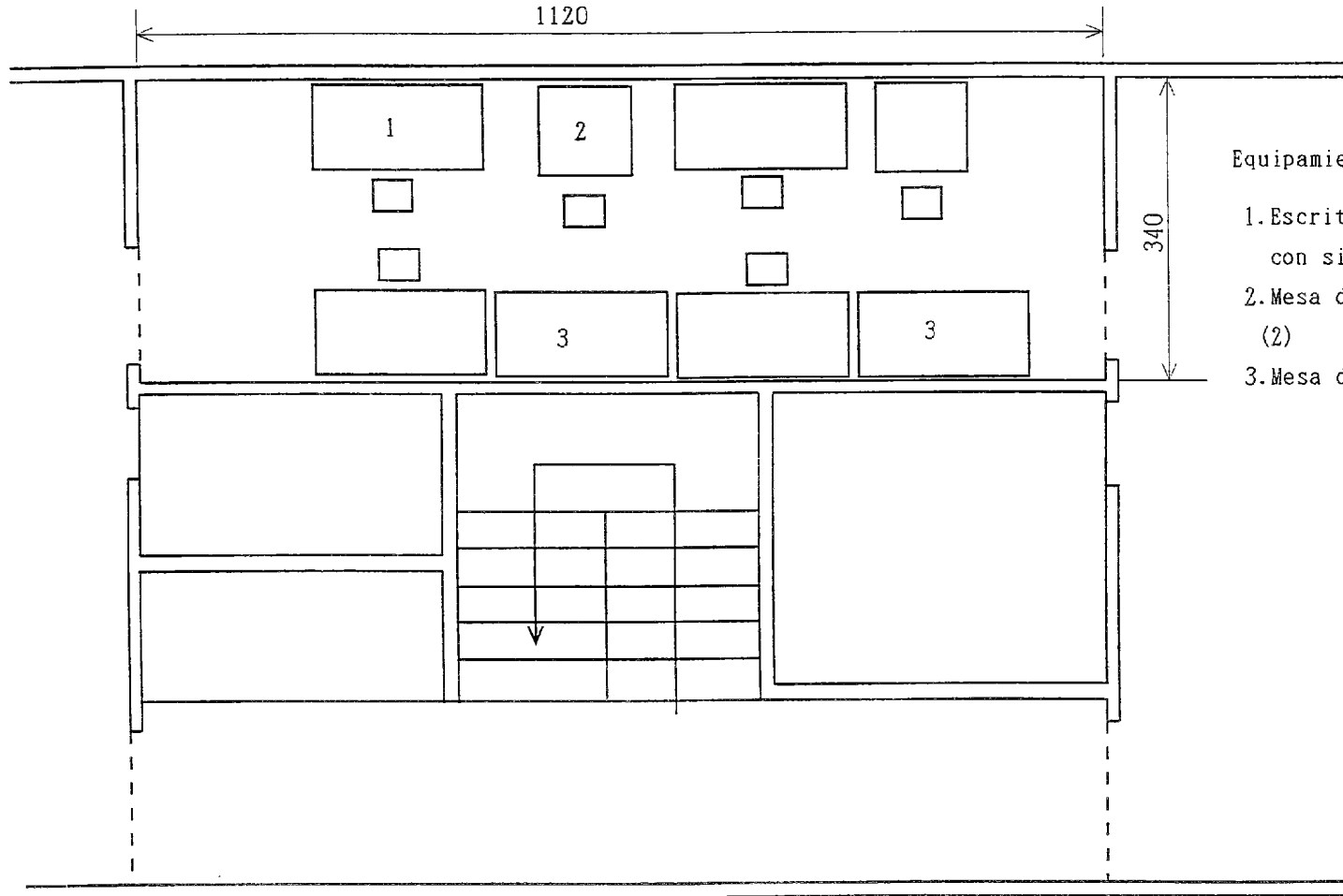

Equipamiento y Facilidades

- 1. Escritorio para instructores con silla acolchada (4)
- 2. Mesa de computador con silla (2)
- 3. Mesa de trabajo (2)

4) LAB. DE ELECTROMECHANICA
PABILLON 1 PLANTA ALTA

AREA: ELECTRICIDAD

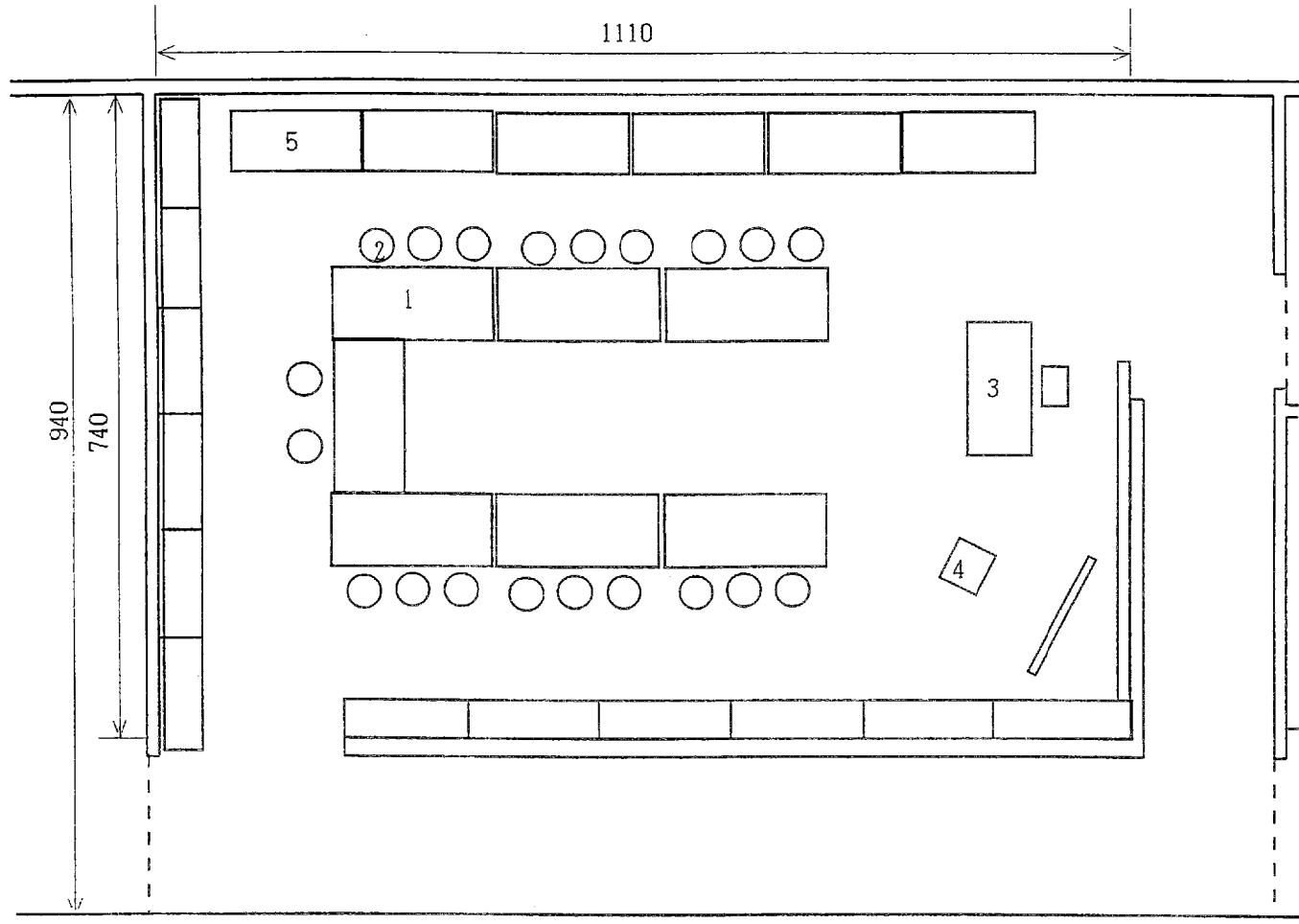

Equipamiento y Facilidades

1. Mesa de trabajo 180*0.8
2. Silla de trabajo
3. Escritorio para instructor con silla
4. Retroproyector con pantalla
5. Panel de practicas de Generador y motor
6. Armario para euipos

5) LAB. DE BOBINADO DE MOTORES
PABILLON 1 PLANTA ALTA

AREA: ELECTRICIDAD

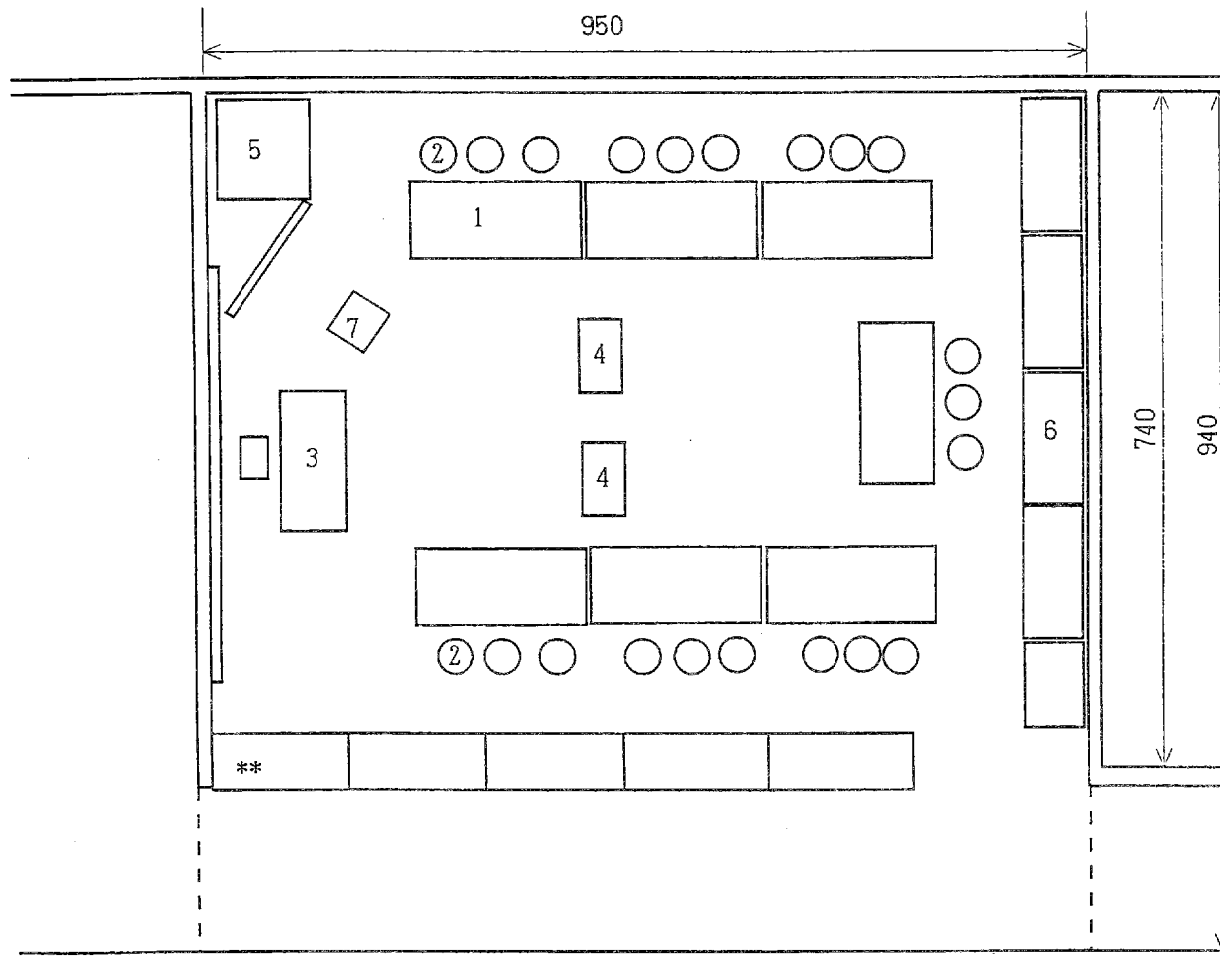

Equipamiento y Facilidades

1. Mesa de trabajo 180*0.8
2. Silla de trabajo
3. Esctrio para instructor con silla
4. Bobinador electrico
5. Horno electrico
6. Armario
7. retroproyector

**廊下の仕切りを兼ねたロッカーを置く。

7) LAB. DE MEDICION ELECTRICA
PABILLON 1 PLANTA ALTA

AREA: ELECTRICIDAD

6) LAB. DE MEDICION ELECTRICA

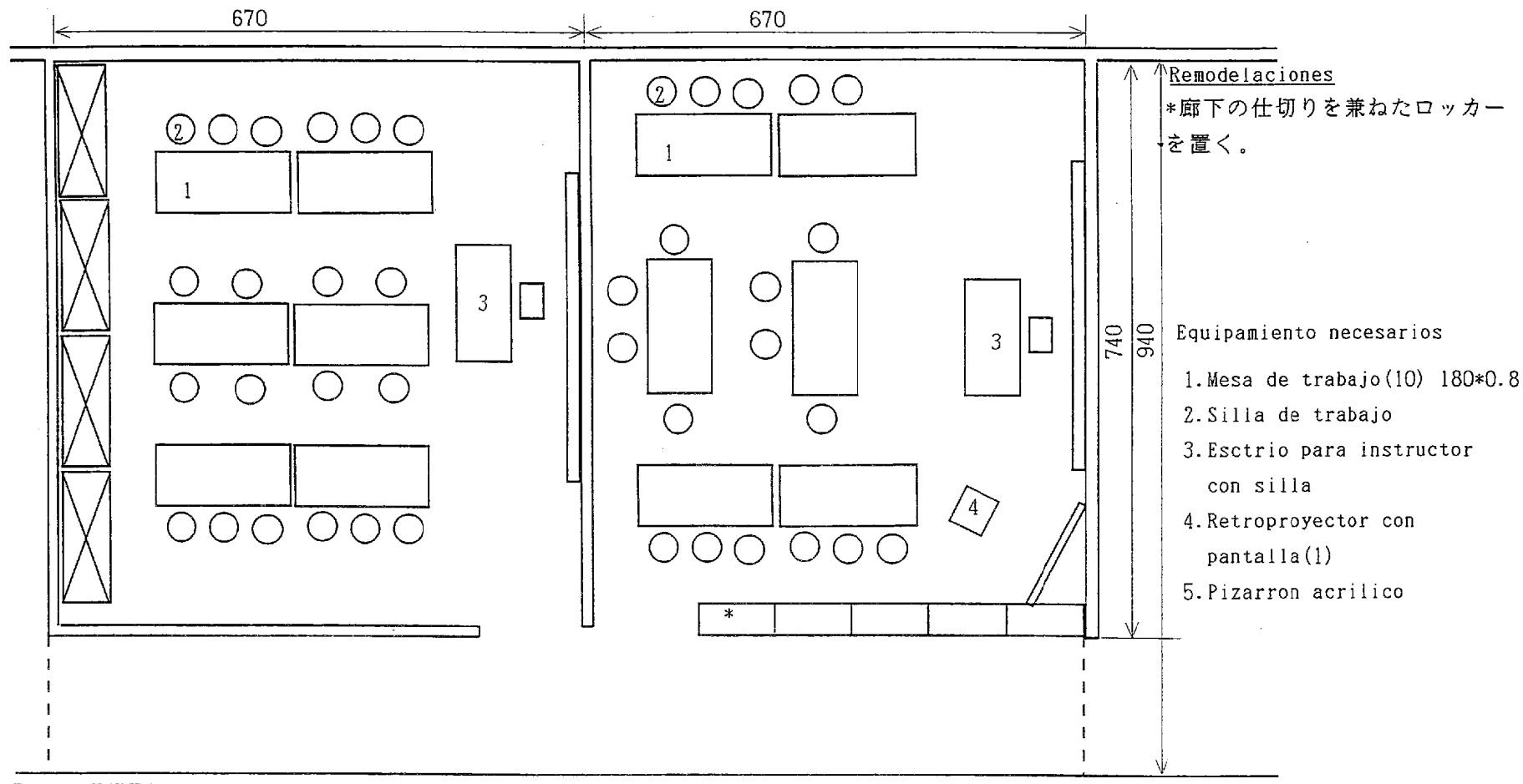

8) ALMACEN

9) ALMACEN

PABILLON 1 PLANTA ALTA

AREA: ELECTRICIDAD

8) SALA DE INSTRUCTORES

- 461 -

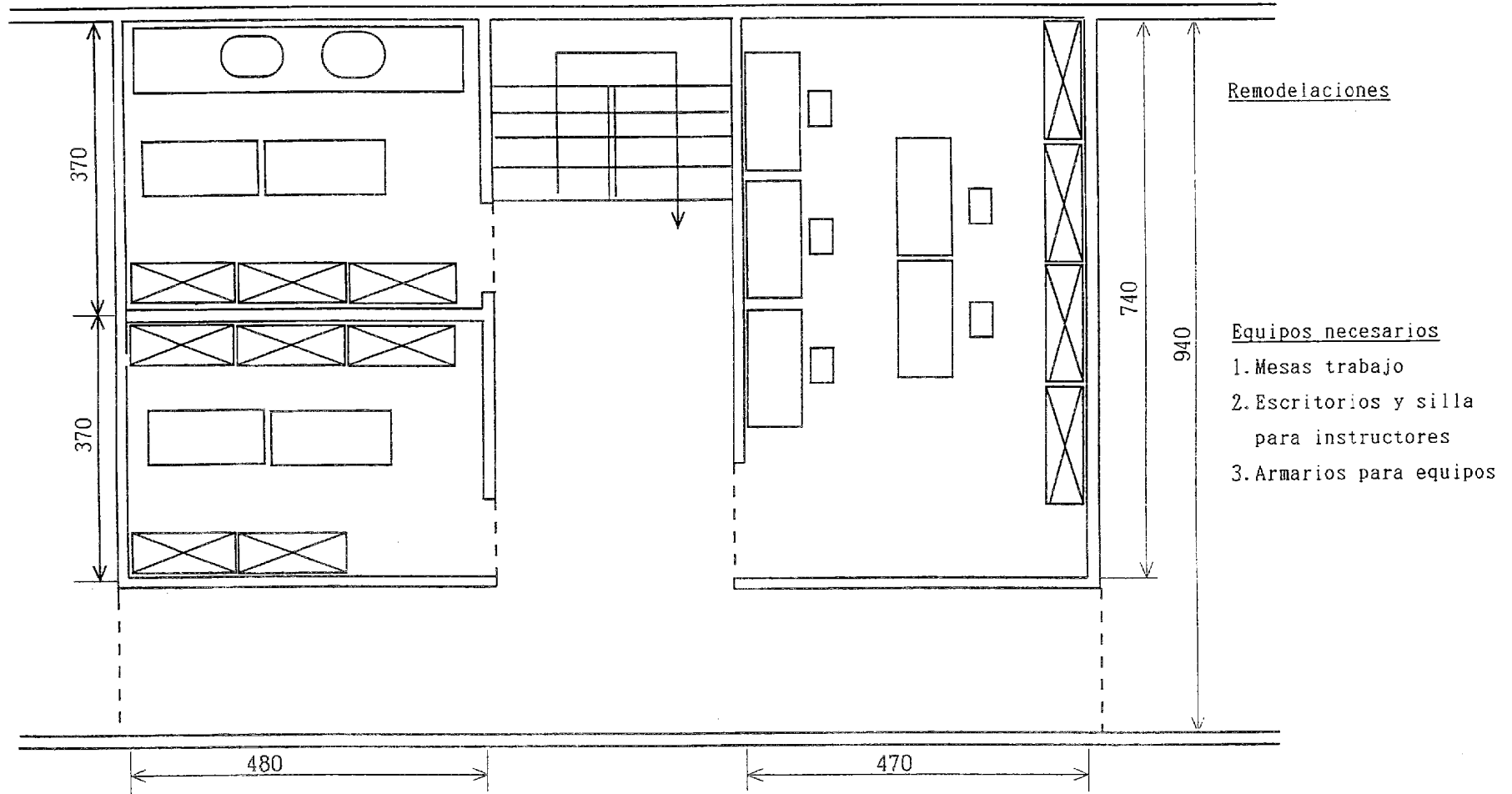

11) SALA PREVIO

PABILLON 1 PLANTA ALTA

10) LAB DE ALTA TENSION

AREA: ELECTRICIDAD

-86I-

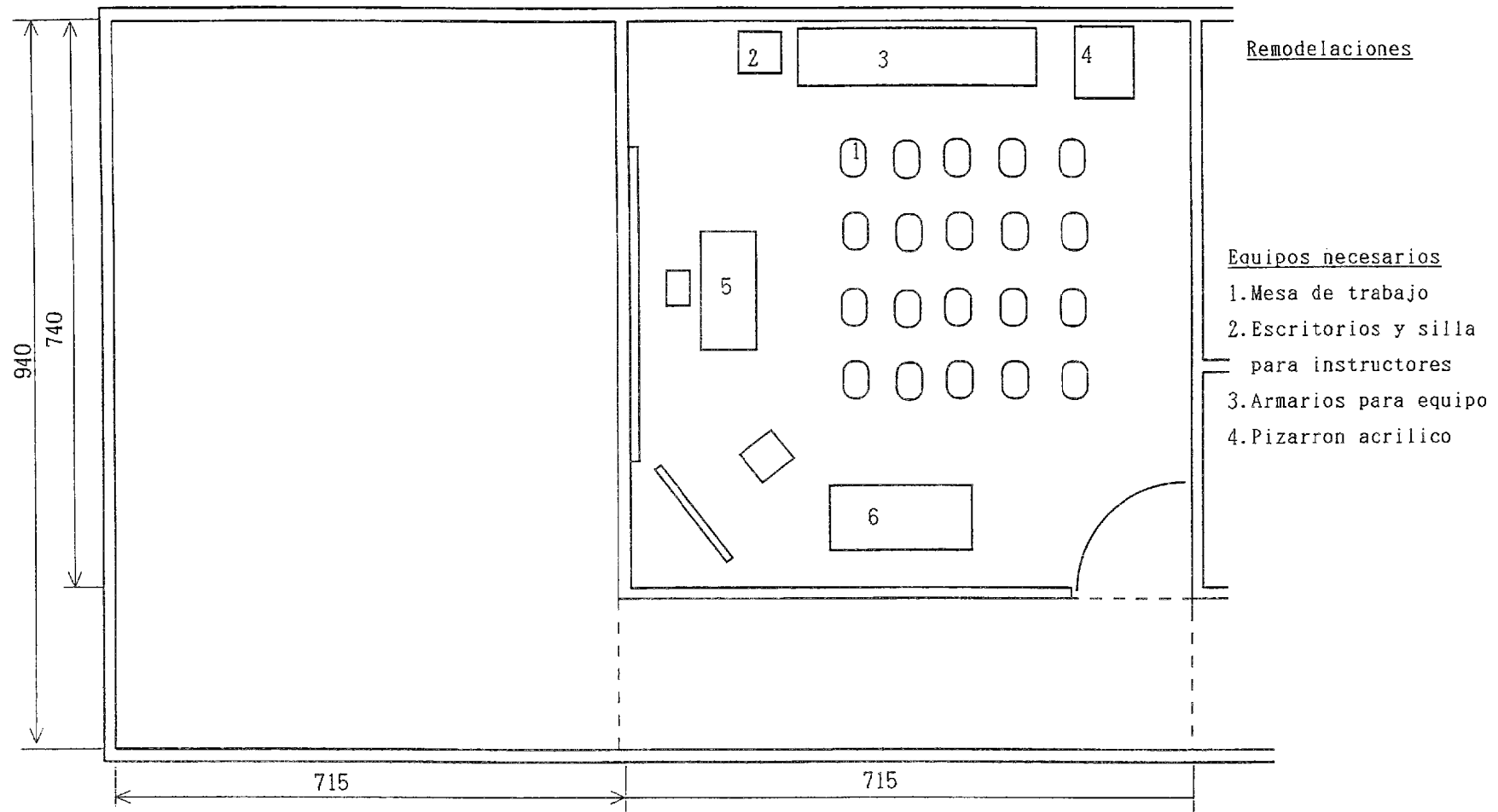

12) LAB DE INSTALACION ELECTRICA DOMICILIARIA
 PABILLON 4 PLANTA ALTA

AREA: ELECTRICIDAD

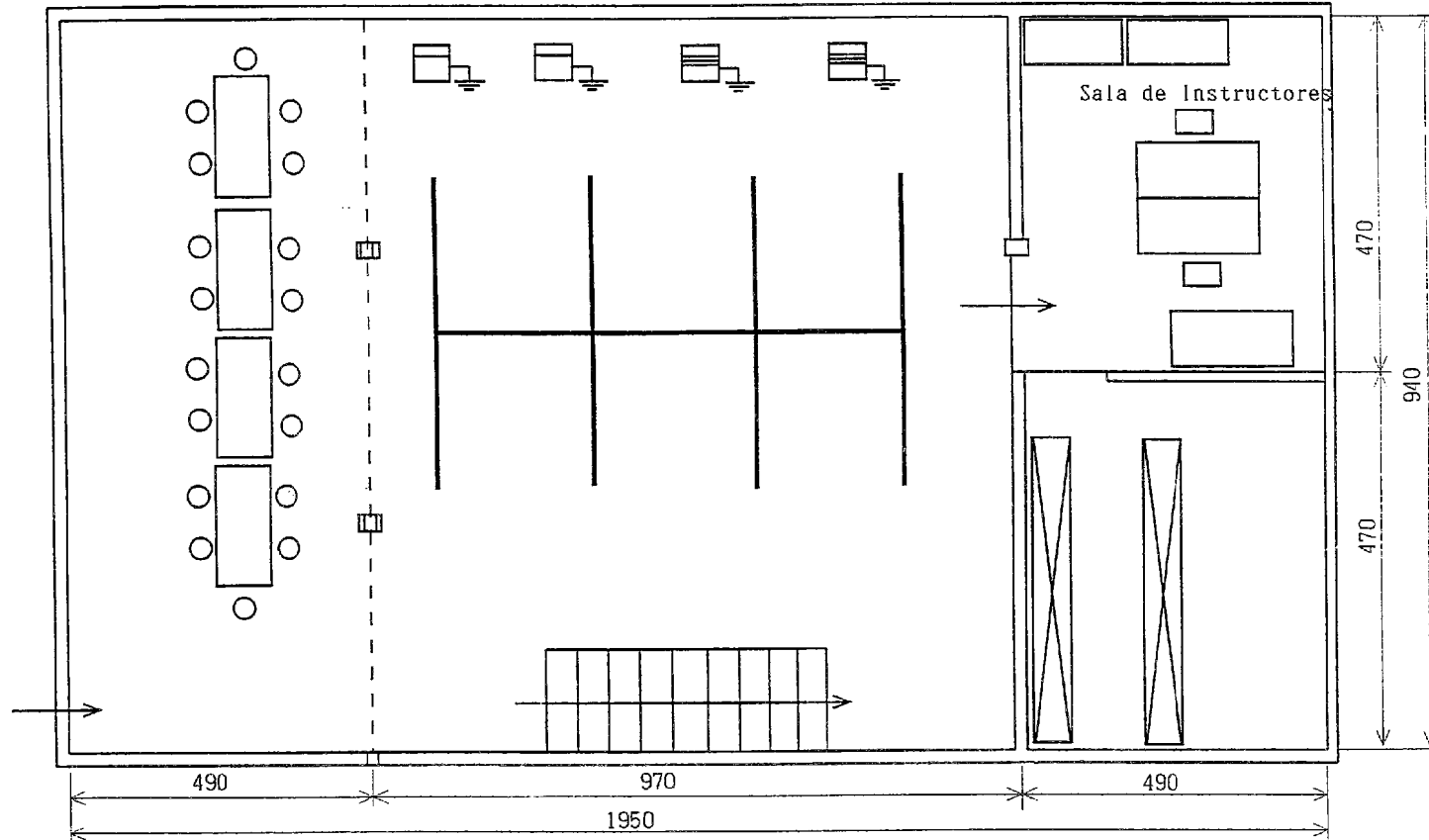

Remodelaciones

1. 倉庫の入口の変更
2. 倉庫の仕切りとドアの取り付け
3. 作業板と電源の設置

Equipos necesarios

1. Mesas trabajo
2. Escritores y silla para instructores
3. Armarios para equipos