

学校名: DB111 セイディナ・イッサ・ライ

国民教育県視学官事務所: ダカール・バンリュウ

学区視学官事務所: ダカール

敷地面積	: 10,131.49 m ²
建築延面積	: 455.92 m ²
教室(6教室)面積	: 397.44 m ²
校長室兼倉庫面積	: -
廊下面積	: 58.48 m ²



セネガル側負担工事: 既存建物撤去、敷地整地工事

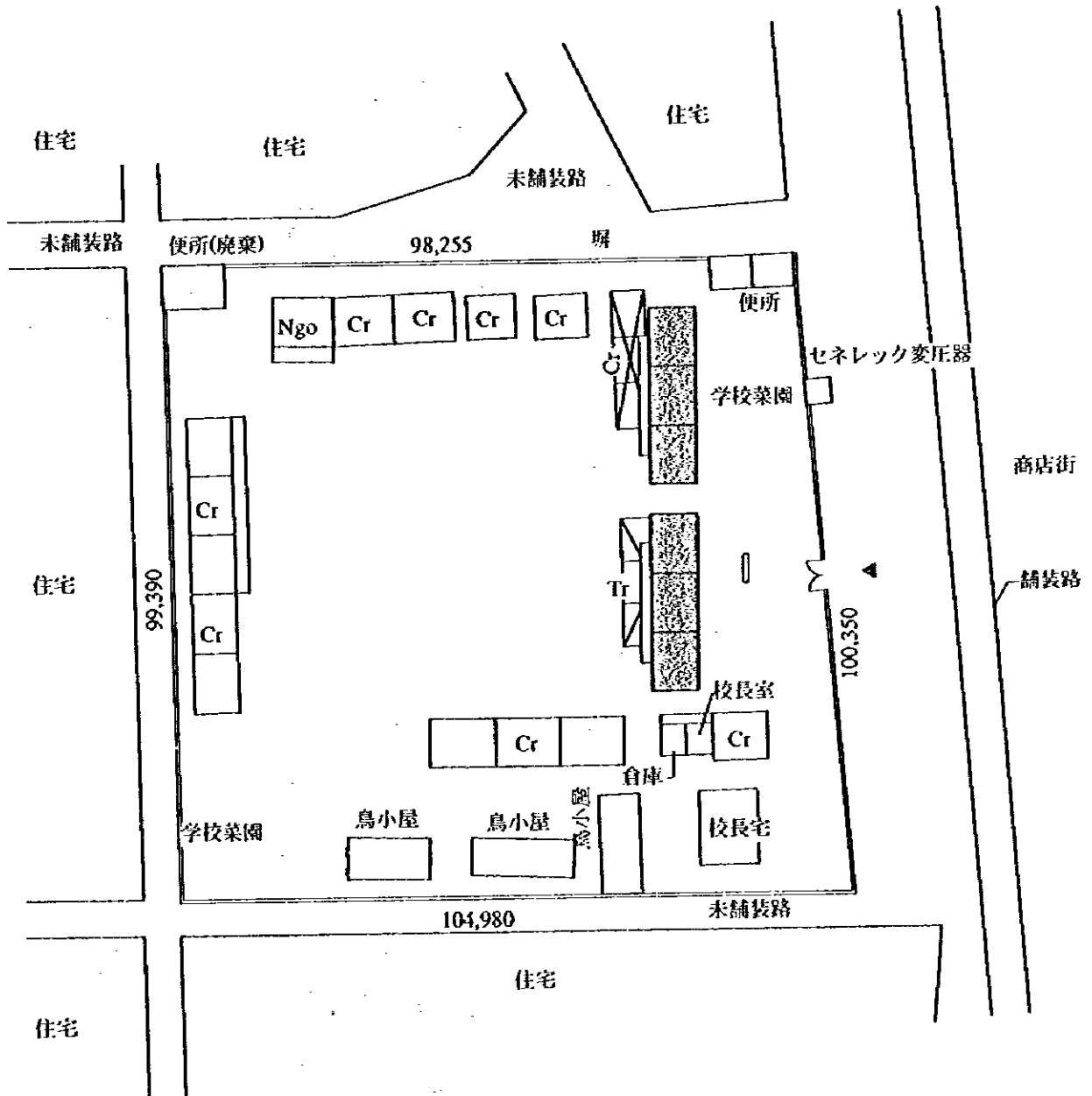

計画実施後

Scale / 1:1,000

学校名: DB112 フロン・ド・テール

国民教育県視学官事務所: ダカール・バンリュウ

学区視学官事務所: ダカール

敷地面積	: 2,481.64 m ²
建築延面積	: 146.08 m ²
教室(2教室)面積	: 132.48 m ²
校長室兼倉庫面積	: -
廊下面積	: 13.60 m ²



セネガル側負担工事: コンクリートブロック塀、
既存建物撤去、敷地整地工事

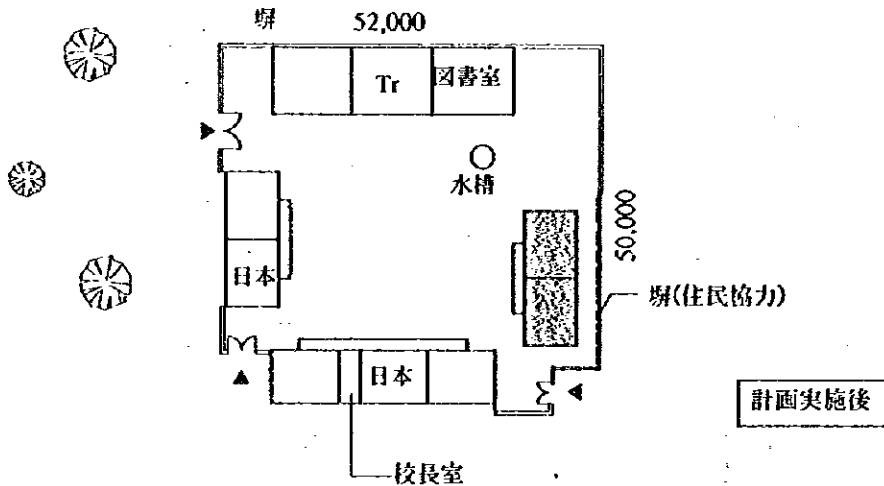
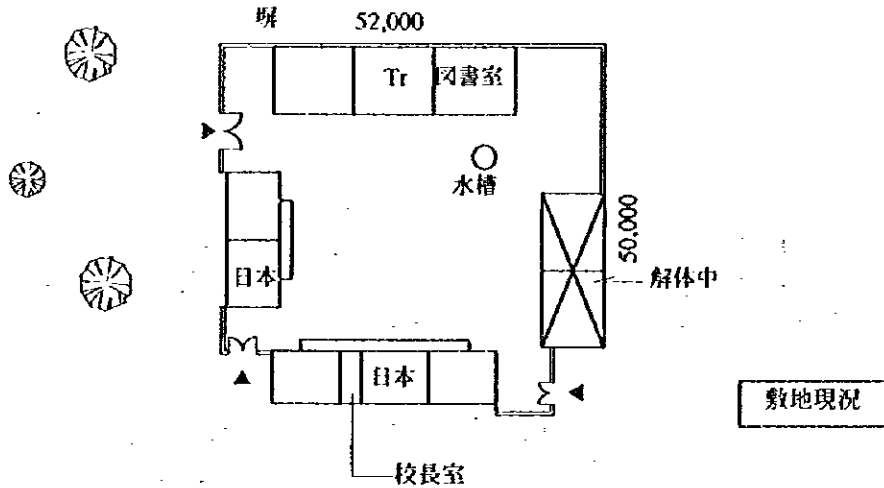

学校名: DB113 パルセル・アセニ・U24

国民教育県視学官事務所: ダカール・バンリュウ

学区視学官事務所: ダカール

敷地面積	: 6,029.72 m ²
建築延面積	: 227.96 m ²
教室(3教室)面積	: 198.72 m ²
校長室兼倉庫面積	: -
廊下面積	: 29.24 m ²

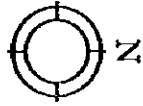

セネガル側負担工事: 敷地整地工事

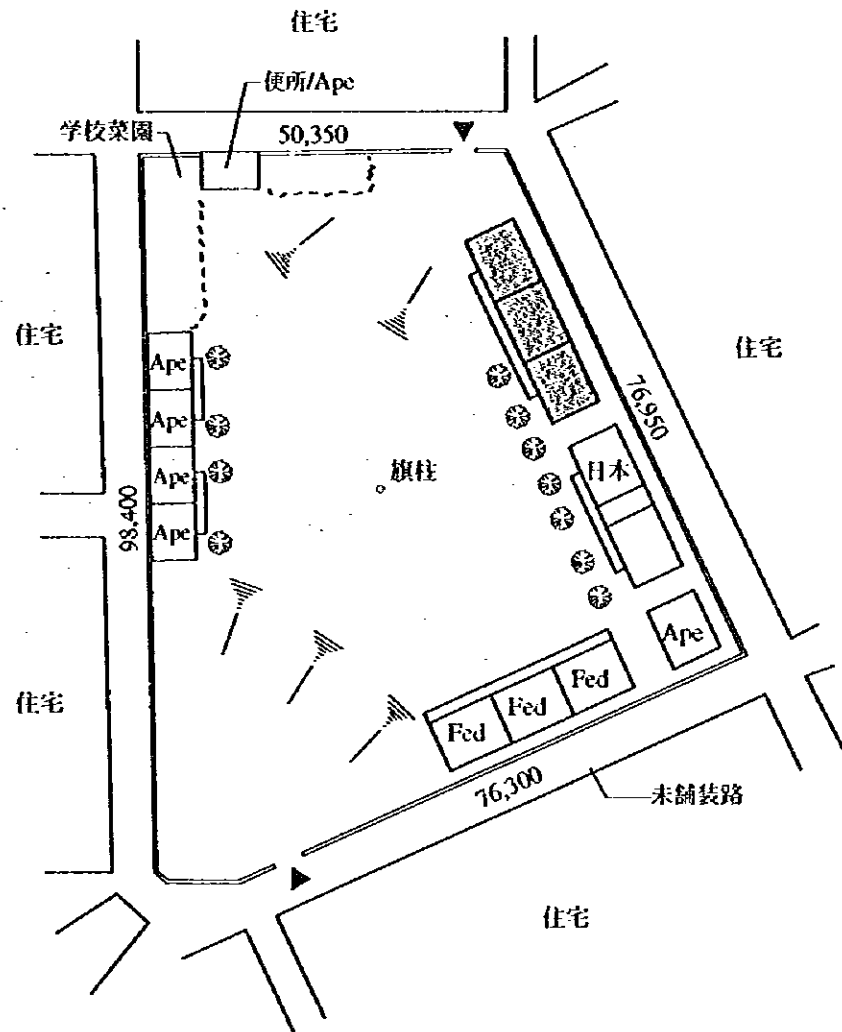

学校名: DB114 ハルセル・アセニ・U26

国民教育県視学官事務所: ダカール・バンリョウ

学区視学官事務所: ダカール

敷地面積 : 3,740.86 m²

建築延面積 : 292.16 m²

教室(4教室)面積 : 264.96 m²

校長室兼倉庫面積 : -

廊下面積 : 27.20 m²

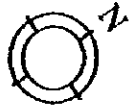

セネガル側負担工事: 敷地整地工事

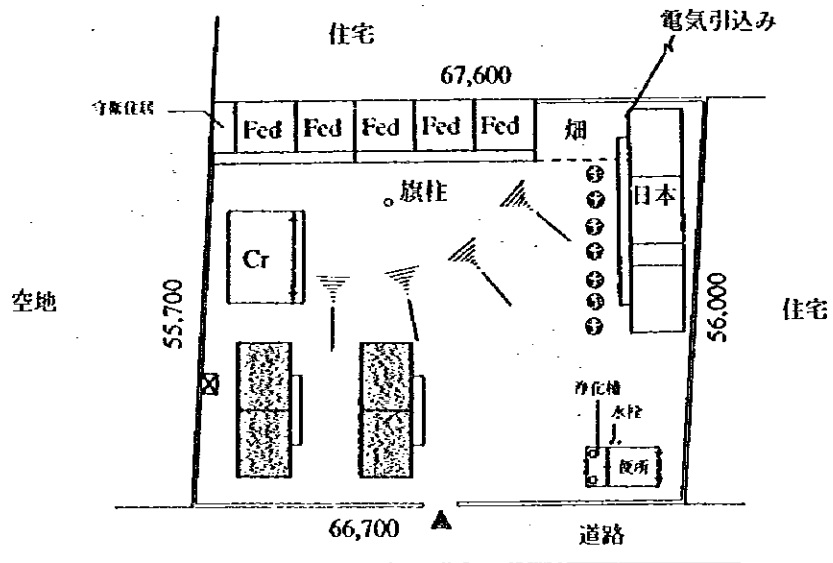

学校名: DB115 バルセル・アセニ・S (U22)

国民教育県視学官事務所: ダカール・バンリュウ

学区視学官事務所: ダカール

敷地面積	: 6,076.85 m ²
建築延面積	: 455.92 m ²
教室(6教室)面積	: 397.44 m ²
校長室兼倉庫面積	: —
廊下面積	: 58.48 m ²

セネガル側負担工事: コンクリートブロック塀、敷地整地工事

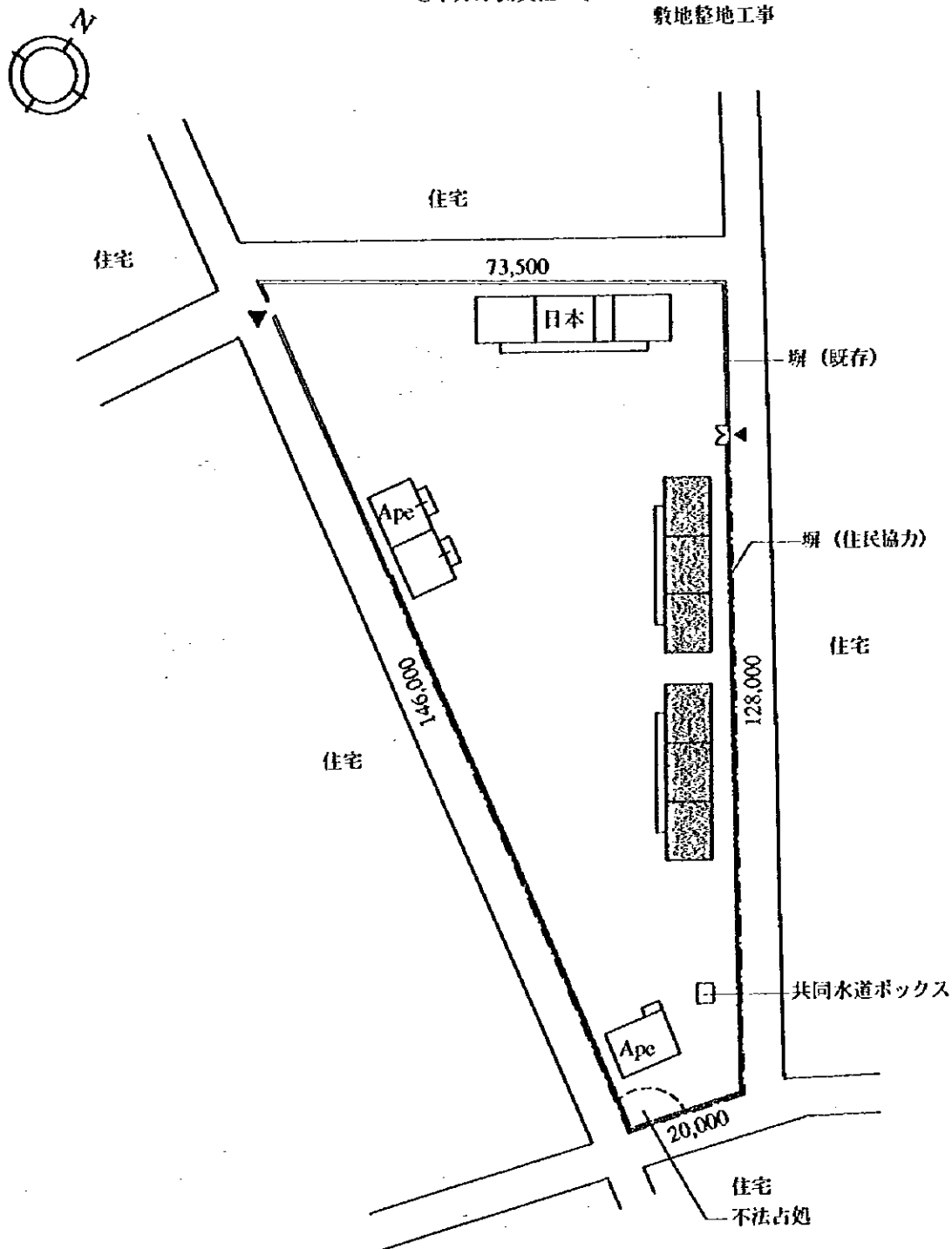

Scale / 1:1,000

学校名: DB118 HLM・グラン・ヨッフ・1

国民教育県視学官事務所: ダカール・バンリュウ

学区視学官事務所: ダカール

敷地面積 : 4,866.00 m²

建築延面積 : 146.08 m²

教室(2教室)面積 : 132.48 m²

校長室兼倉庫面積 : -

廊下面積 : 13.60 m²



セネガル側負担工事: 敷地整地工事

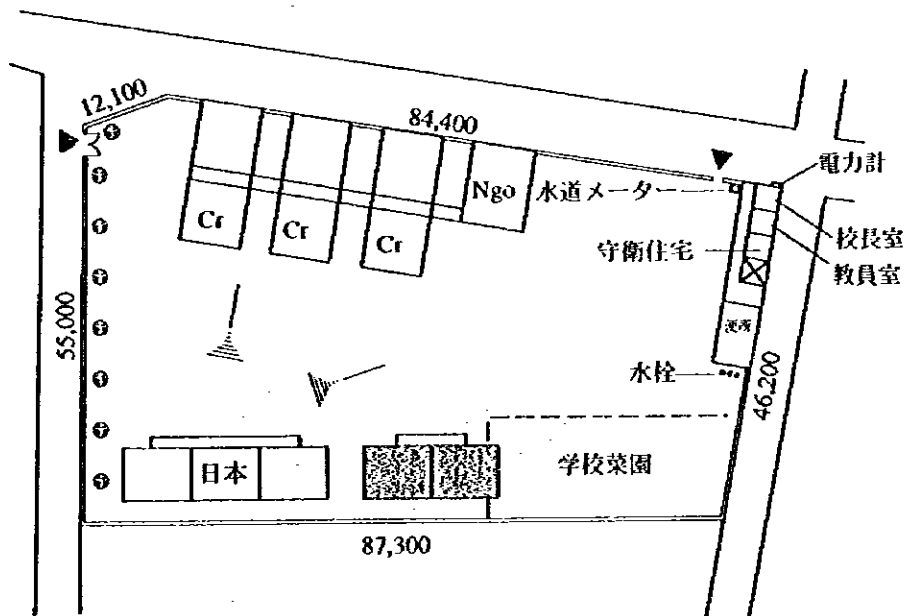

学校名: DB119 HLM・グラン・ヨッフ・2

国民教育県視学官事務所: ダカール・パンリュウ

学区視学官事務所: ダカール

敷地面積	: 12,227.50 m ²
建築延面積	: 455.92 m ²
教室(6教室)面積	: 397.44 m ²
校長室兼倉庫面積	: —
廊下面積	: 58.48 m ²

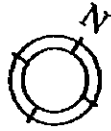

セネガル側負担工事: 敷地整地工事

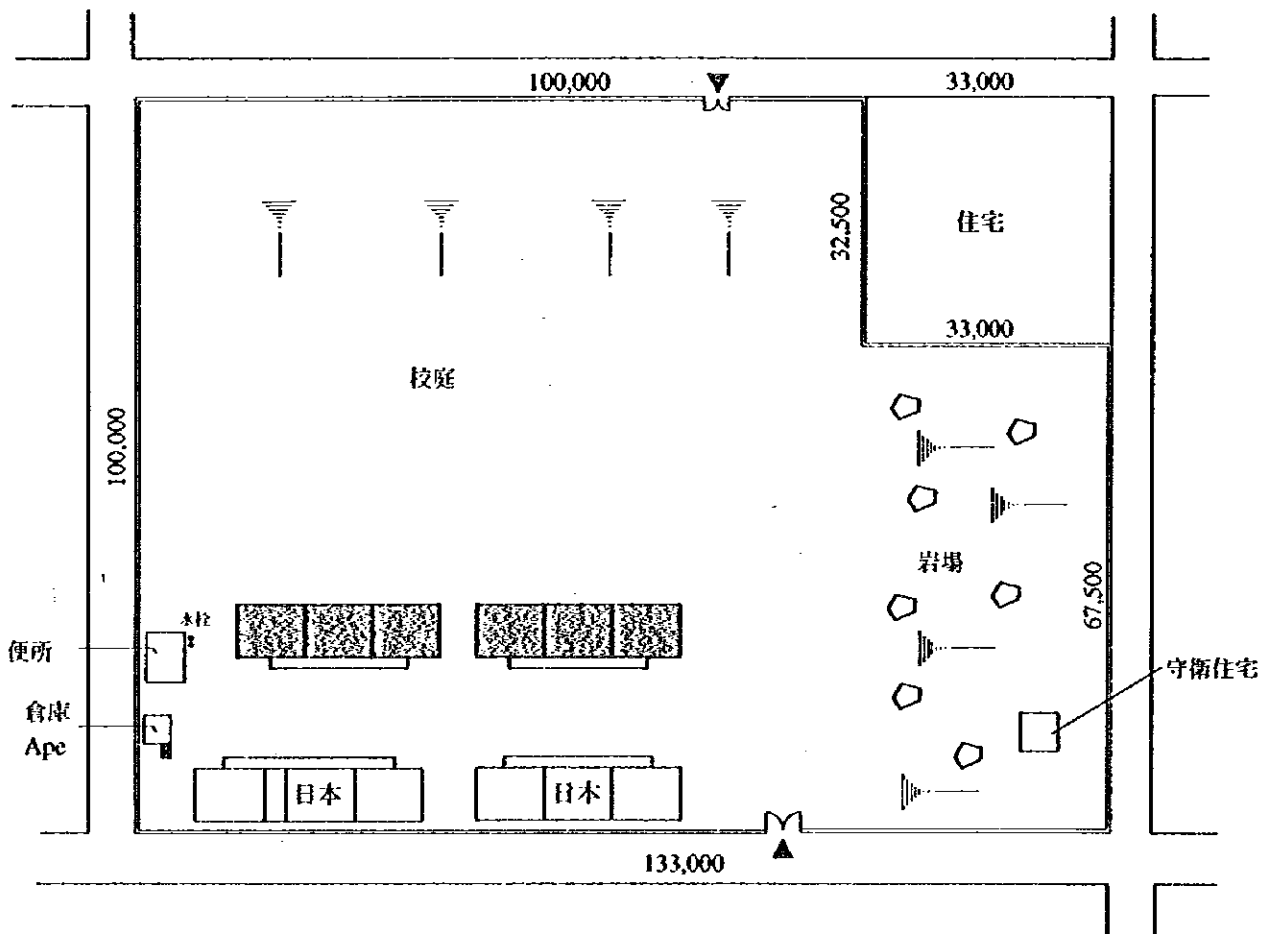

学校名: GW101 シテ・セネレック・DHL

国民教育県視学官事務所: ゲジャウエイ

学区視学官事務所: ダカール

敷地面積	: 10,000.00 m ²
建築延面積	: 993.72 m ²
教室(12教室)面積	: 794.88 m ²
校長室兼倉庫面積	: 66.24 m ²
廊下面積	: 132.60 m ²

セネガル側負担工事: 生垣、敷地整地工事

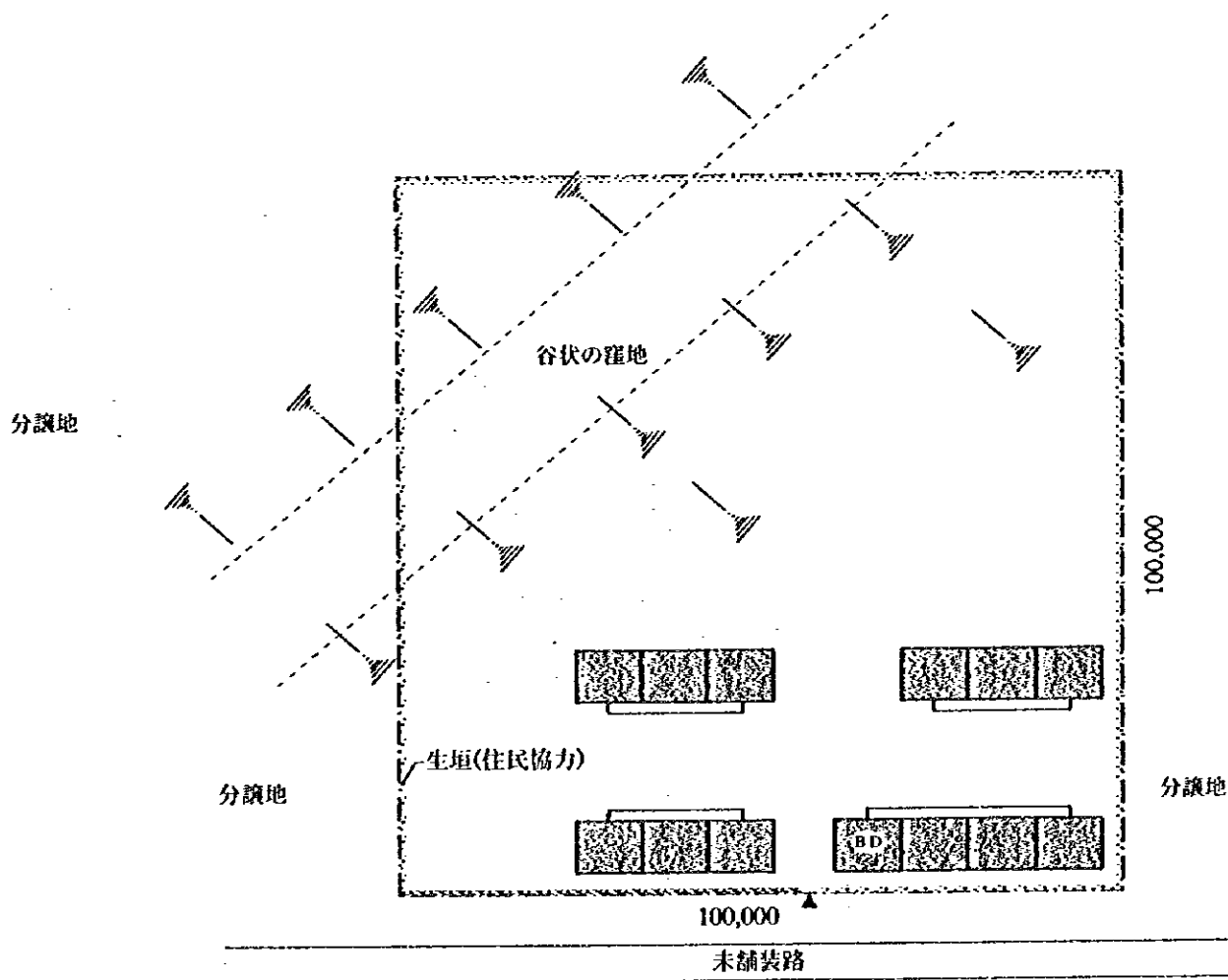
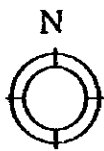

分譲地

Scale / 1:1,000

学校名: GW103 ビキン・20/B

国民教育県視学官事務所: ゲジャウエイ

学区視学官事務所: ダカール

敷地面積 : 3,231.71 m²

建築延面積 : 537.80 m²

教室(12教室)面積 : 397.44 m²

校長室兼倉庫面積 : 66.24 m²

廊下面積 : 74.12 m²

セネガル側負担工事: 敷地整地工事

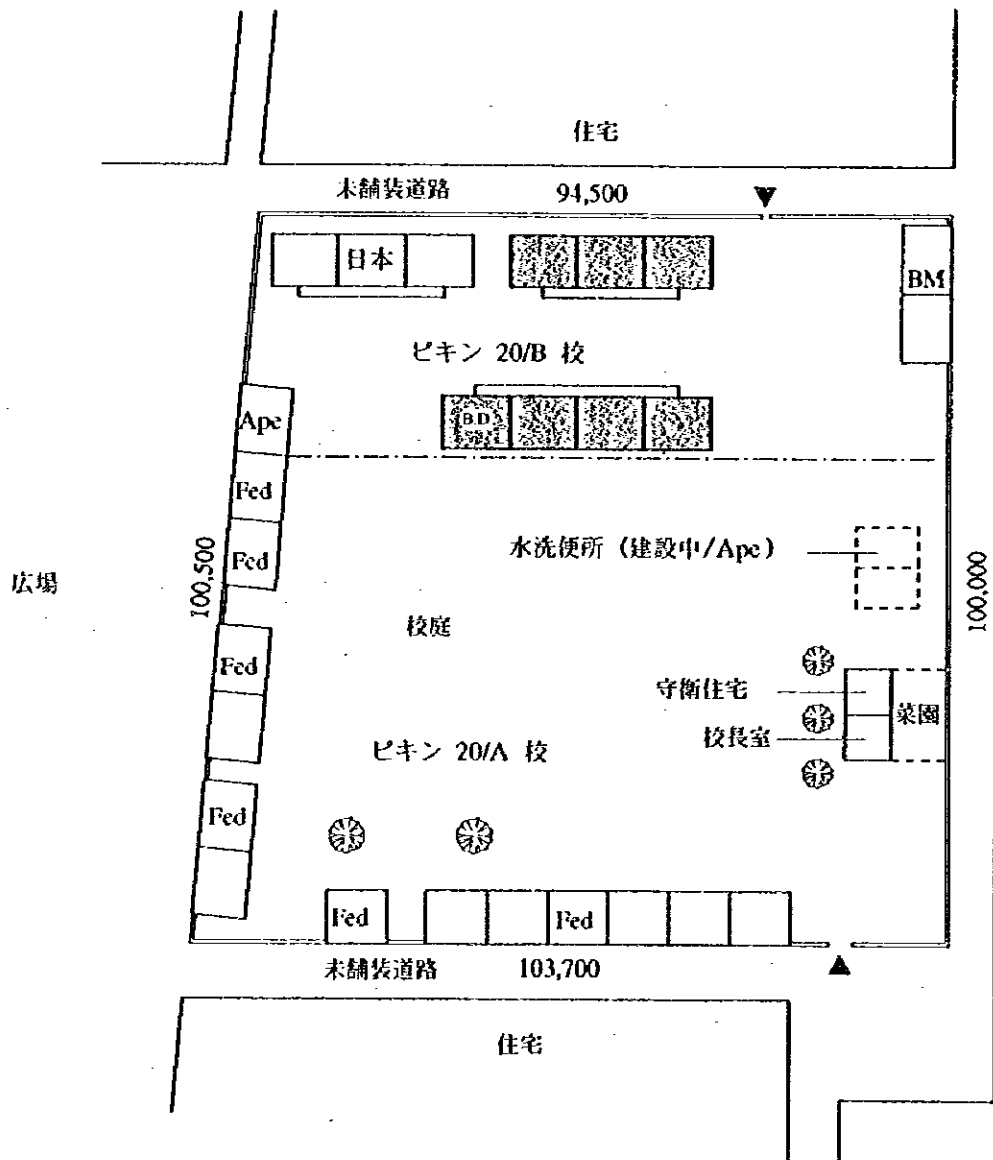
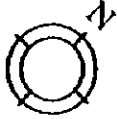

学校名: GW104 ダルハン・B

国民教育県視学官事務所: ゲジャウエイ

学区視学官事務所: ダカール

敷地面積	: 3,718.35 m ²
建築延面積	: 537.80 m ²
教室(6教室)面積	: 397.44 m ²
校長室兼倉庫面積	: 66.24 m ²
廊下面積	: 74.12 m ²

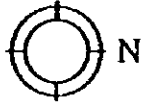

セネガル側負担工事: 敷地整地工事

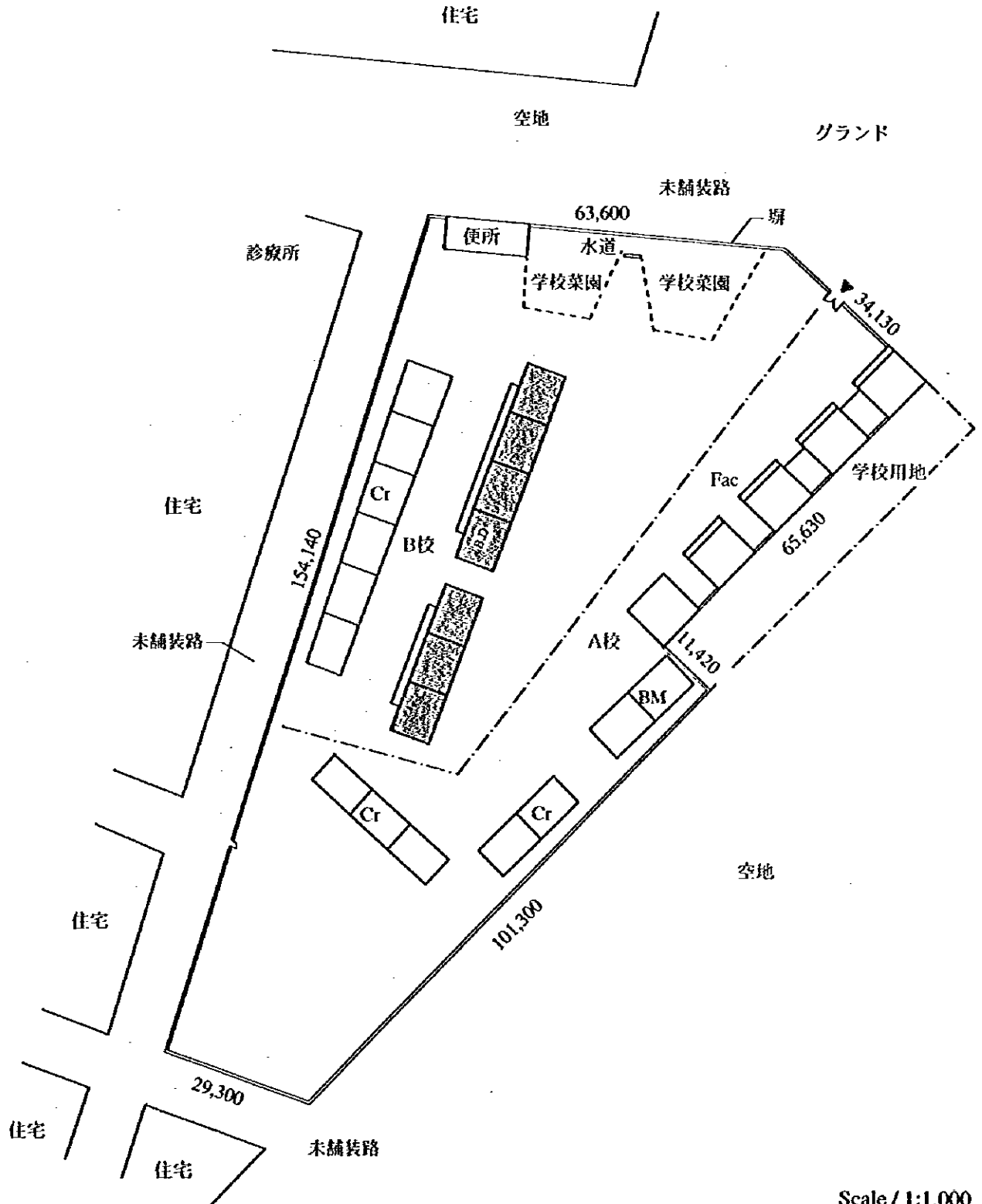

Scale / 1:1,000

学校名: GW105 アモ・3

国民教育県視学官事務所: ゲジャウエイ

学区視学官事務所: ダカール

敷地面積 : 7,500.84 m²

建築延面積 : 455.92 m²

教室(6教室)面積 : 397.44 m²

校長室兼倉庫面積 : —

廊下面積 : 58.48 m²

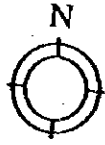

セネガル側負担工事: 敷地整地工事

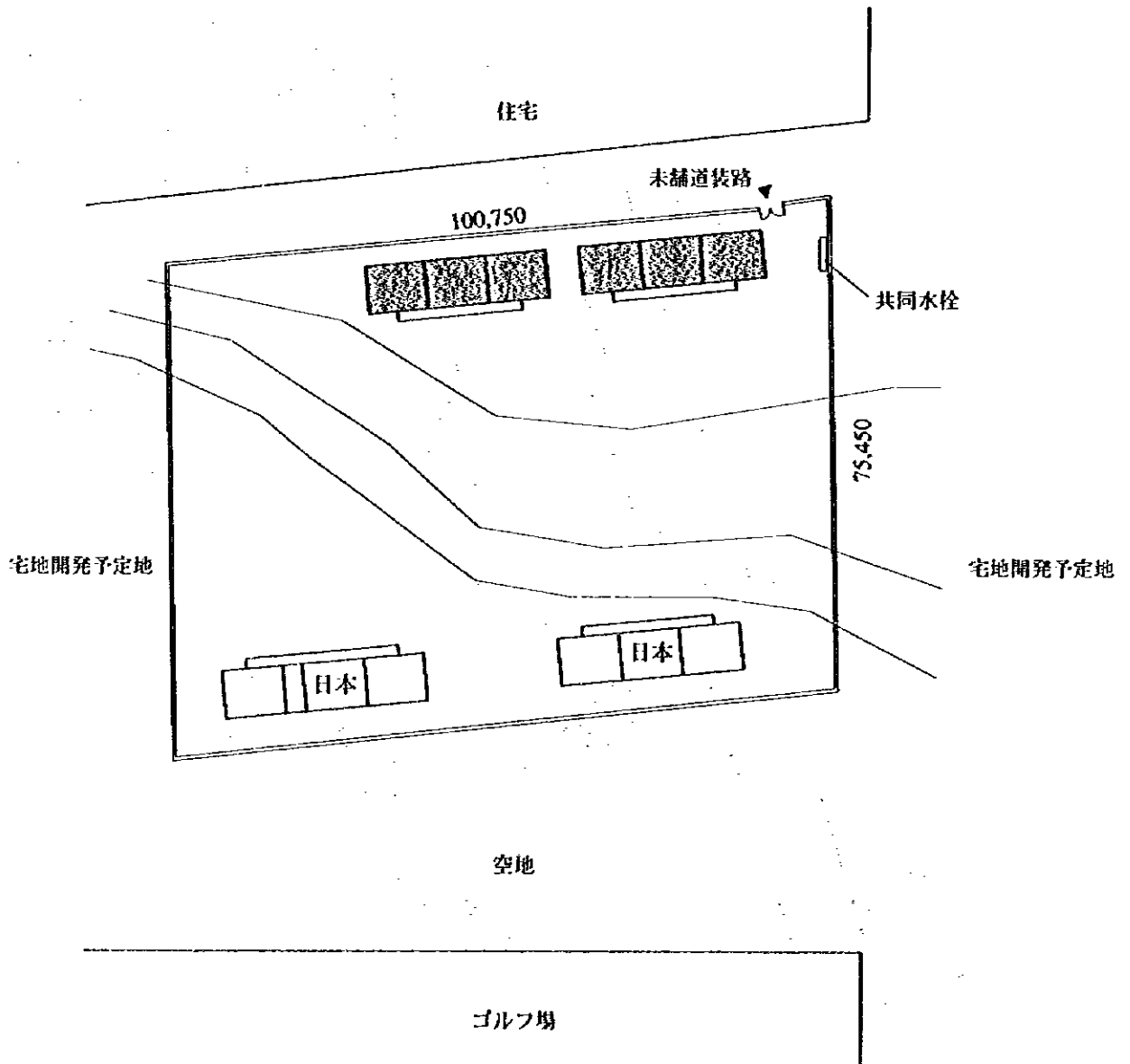

学校名: GW106 パルセル・アセニ・Y

国民教育県視学官事務所: ゲジャウェイ 敷地面積 : 3,600.00 m²

学区視学官事務所: ダカール 建築延面積 : 309.84 m²

教室(3教室)面積 : 264.96 m²

校長室兼倉庫面積 : -

廊下面積 : 44.88 m²



セネガル側負担工事: 既存建物撤去, 敷地整地工事

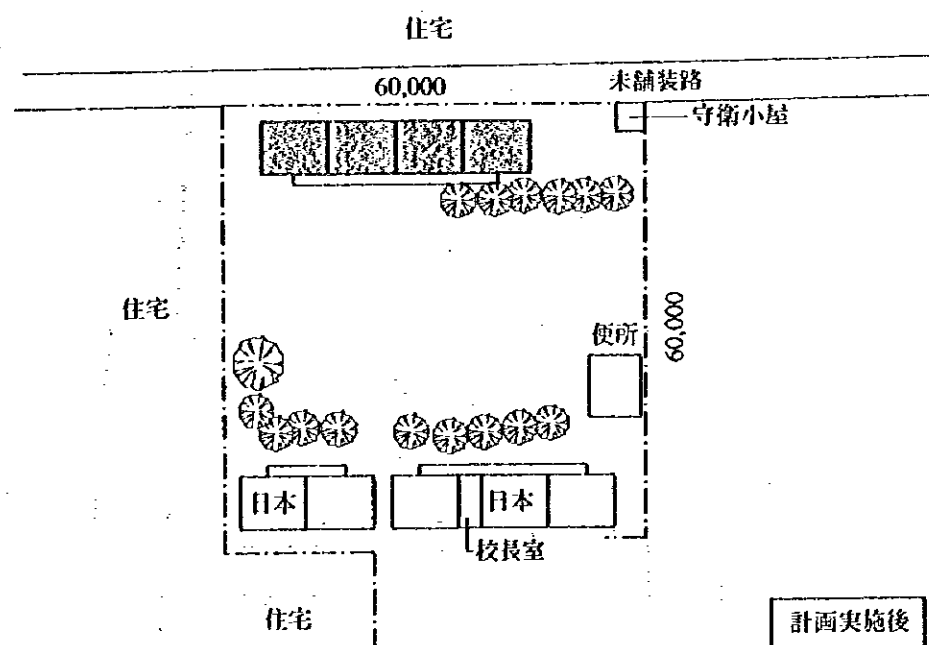
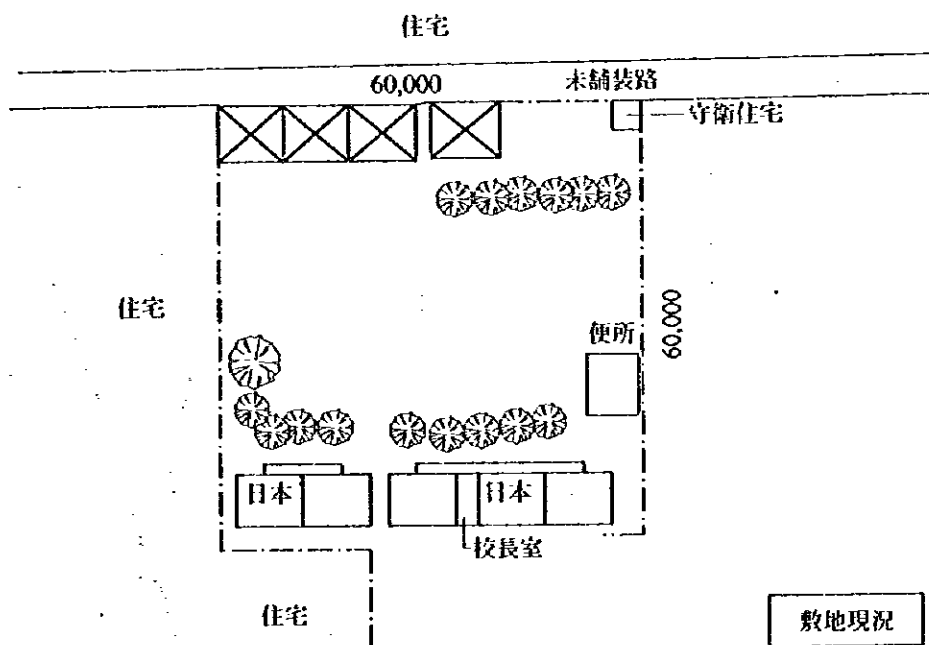

Scale / 1:1,000

学校名: GW107 パルセル・アセニ・G
 国民教育県視学官事務所: ゲジャウェイ
 学区視学官事務所: ダカール

敷地面積	: 6,106.34 m ²
建築延面積	: 227.96 m ²
教室(3教室)面積	: 198.72 m ²
校長室兼倉庫面積	: —
廊下面積	: 29.24 m ²



セネガル側負担工事: コンクリートブロック塀、敷地整地工事

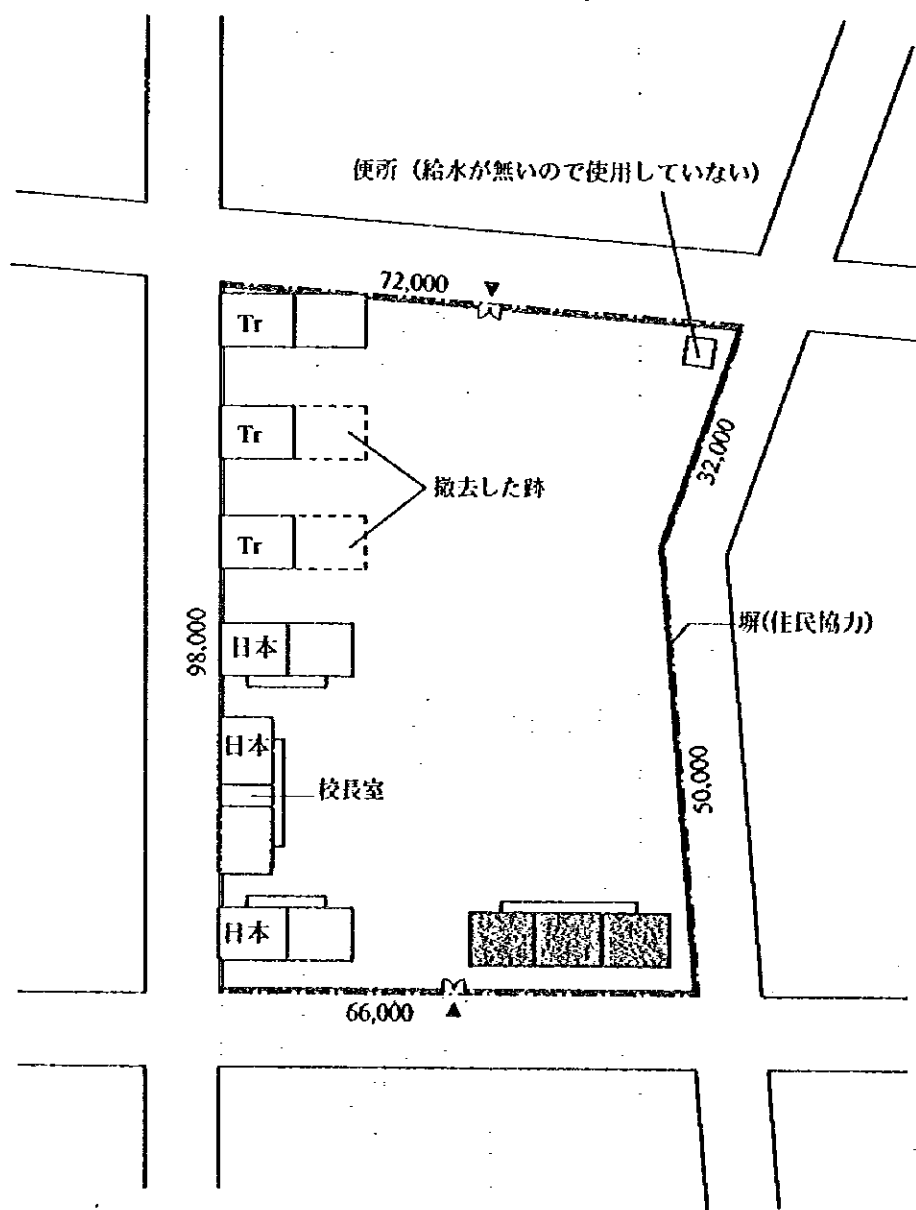

学校名: GW108 セイドウ・ヌル・タル
 国民教育県視学官事務所: ゲジャウエイ
 学区視学官事務所: ダカール

敷地面積 : 4,697.00 m²
 建築延面積 : 455.92 m²
 教室(12教室)面積 : 397.44 m²
 校長室兼倉庫面積 : -
 廊下面積 : 58.18 m²

セネガル側負担工事: 既存建物撤去、敷地整地工事

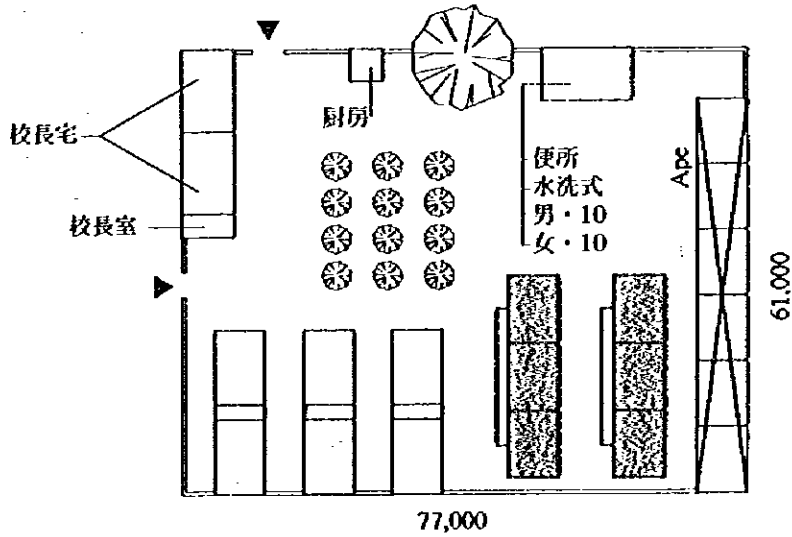

学校名: GW109 ウンジャルカ・ジャニヨ

国民教育県視学官事務所: ゲジャウエイ

学区視学官事務所: ダカール

敷地面積	: 10,000.00 m ²
建築延面積	: 146.08 m ²
教室(2教室)面積	: 132.48 m ²
校長室兼倉庫面積	: -
廊下面積	: 13.60 m ²

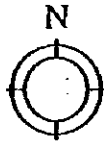

セネガル側負担工事: 敷地整地工事

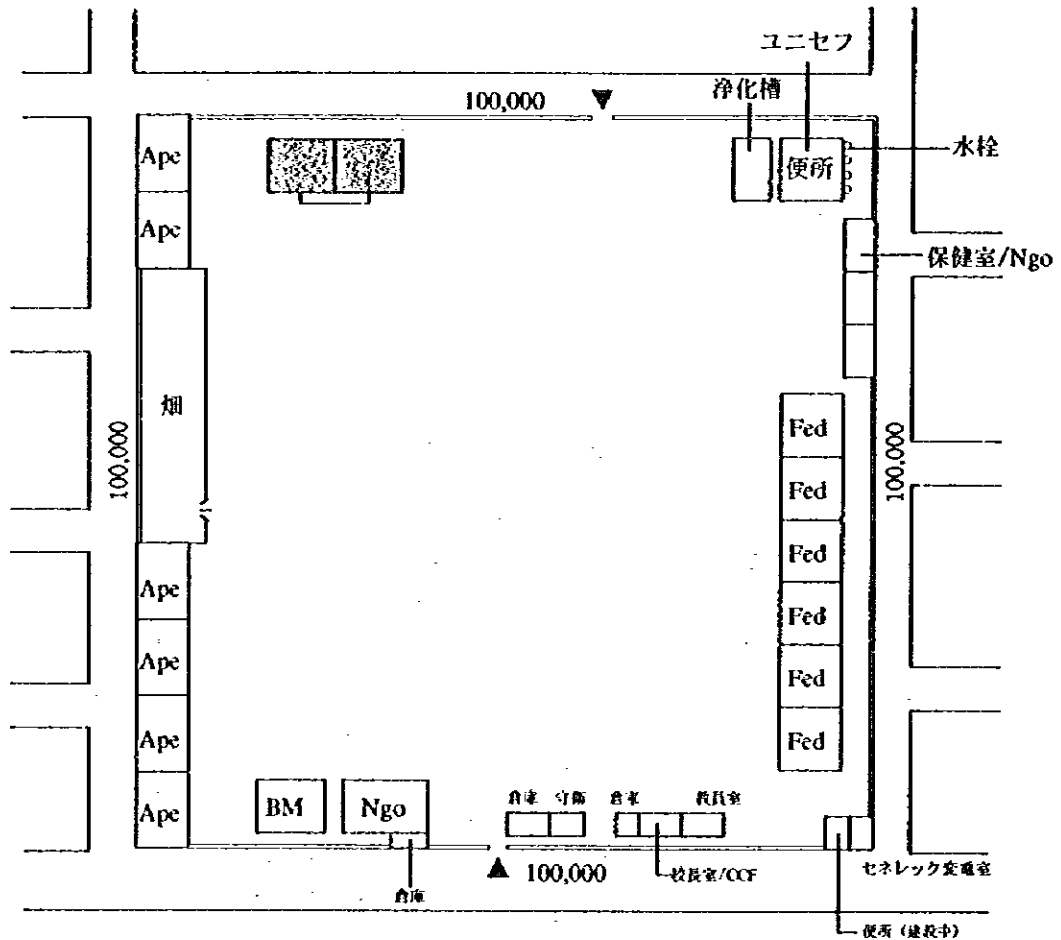

CCF: キリスト教児童基金

学校名: TR105 バルセル・アセニ・ケール・マツサル

国民教育県視学官事務所: チャロイエ

学区視学官事務所: ダカール

敷地面積	: 5,551.32 m ²
建築延面積	: 537.80 m ²
教室(6教室)面積	: 397.44 m ²
校長室兼倉庫面積	: 66.24 m ²
廊下面積	: 74.12 m ²

セネガル側負担工事: コンクリートブロック塀、
敷地整地工事

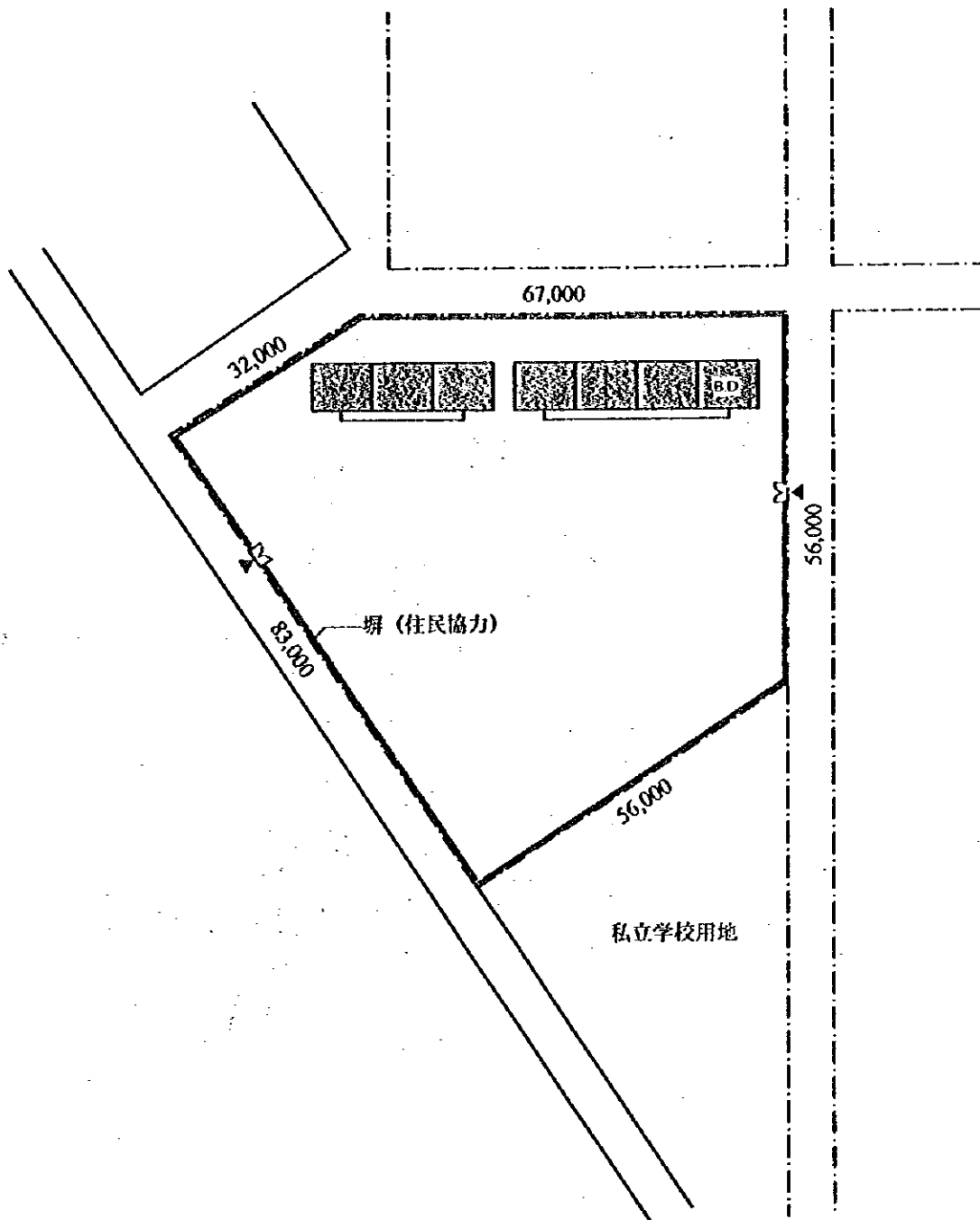
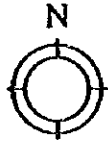

学校名: TR110 モマール・ハリー・ディオップ

国民教育県視学官事務所: チャロイエ

学区視学官事務所: ダカール

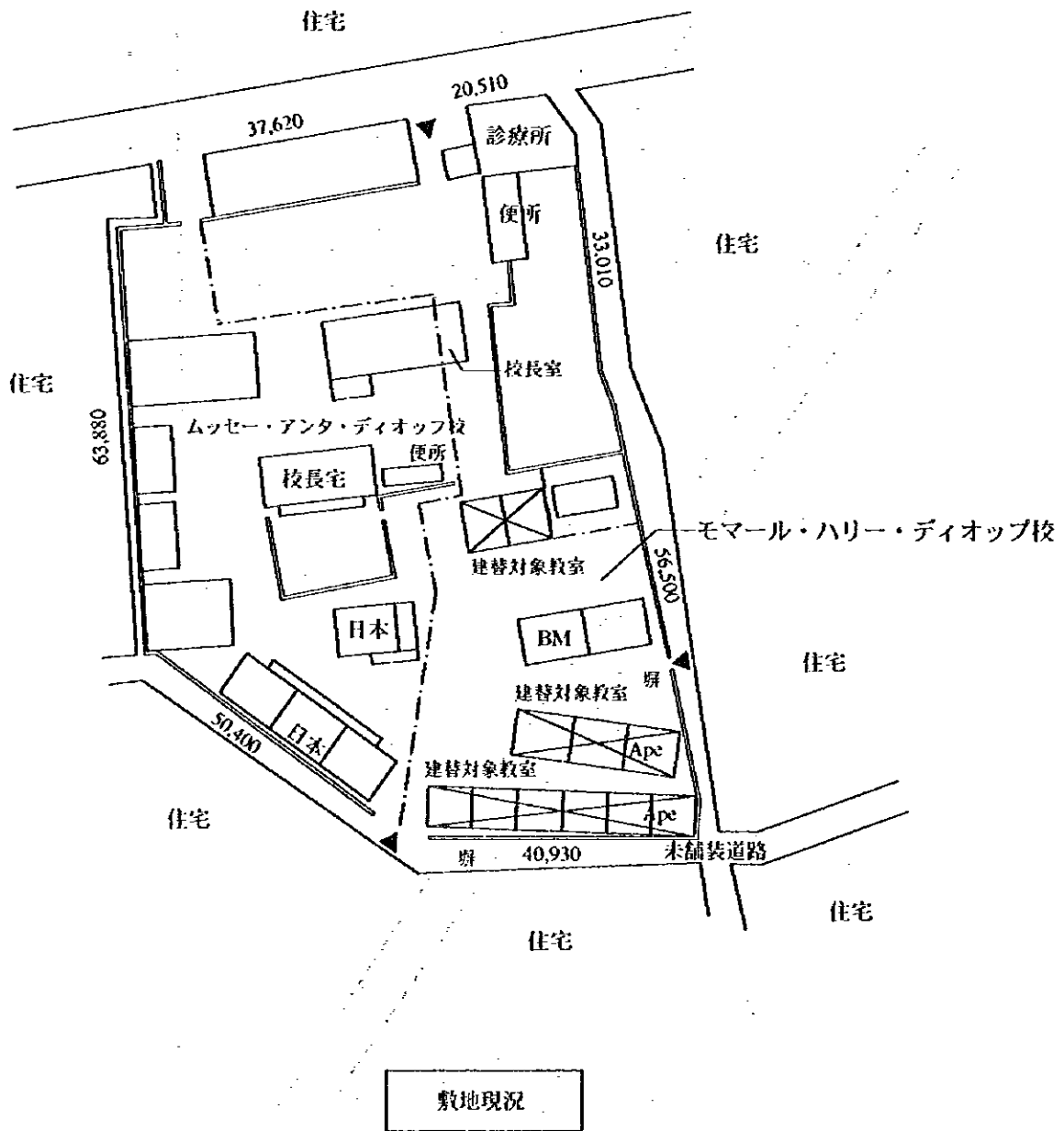

学校名: TR110 モマール・ハリー・ディオップ

国民教育県視学官事務所: チャロイエ

学区視学官事務所: ダカール

敷地面積	: 2,963.31 m ²
建築延面積	: 765.76 m ²
教室(10教室)面積	: 662.40 m ²
校長室兼倉庫面積	: —
廊下面積	: 103.36 m ²



セネガル側負担工事: 既存建物撤去、敷地整地工事

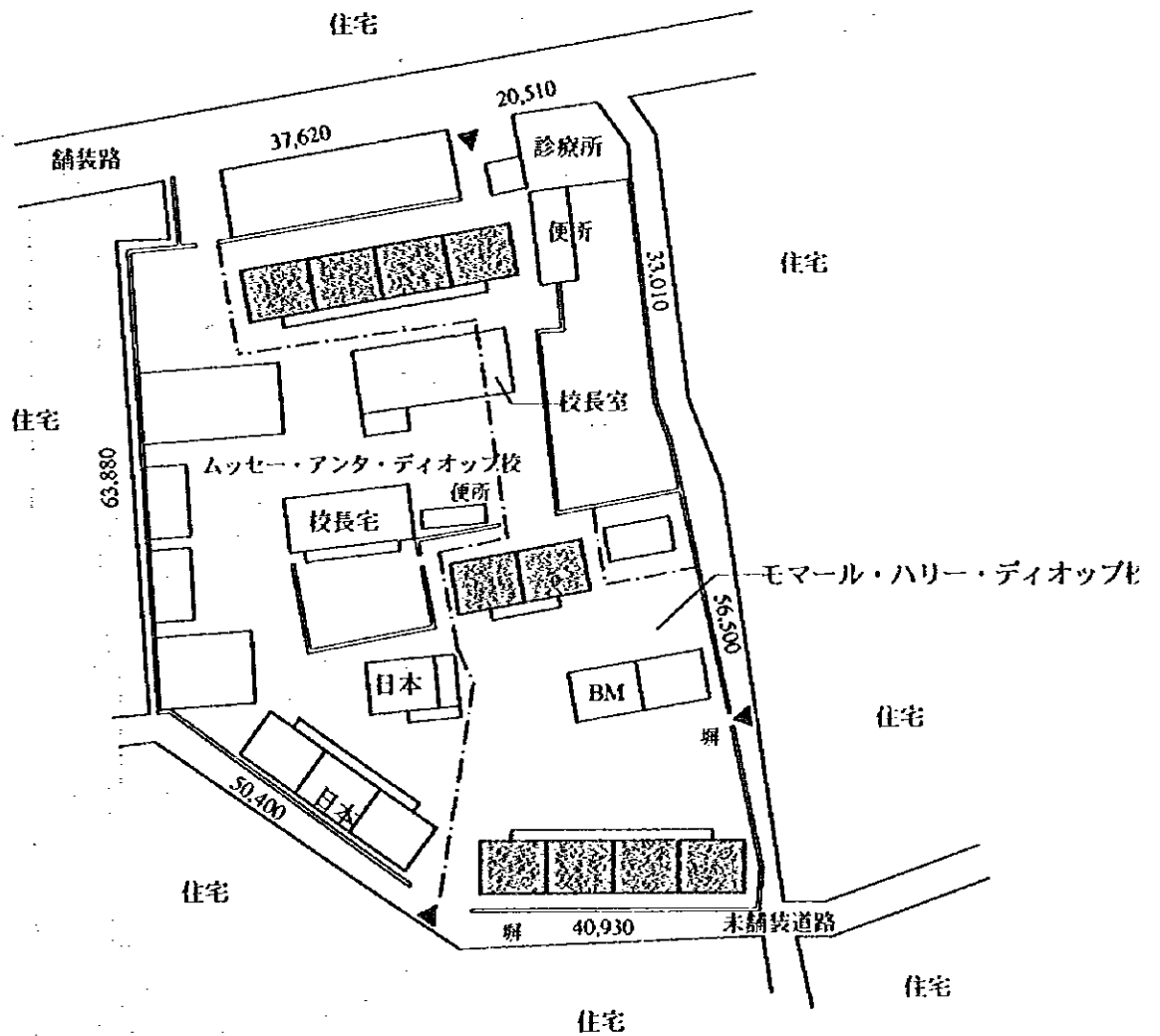

計画実施後

Scale / 1:1,000

学校名: RF109 カン・マルシャン
 国民教育県視学官事務所: リュフィスク・2
 学区視学官事務所: ダカール

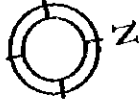

敷地面積 : 11,700.00 m²
 建築延面積 : 993.72 m²
 教室(12教室)面積 : 794.88 m²
 校長室兼倉庫面積 : 66.24 m²
 廊下面積 : 132.60 m²
 セネガル側負担工事: 生垣、既存建物撤去
 敷地整地工事

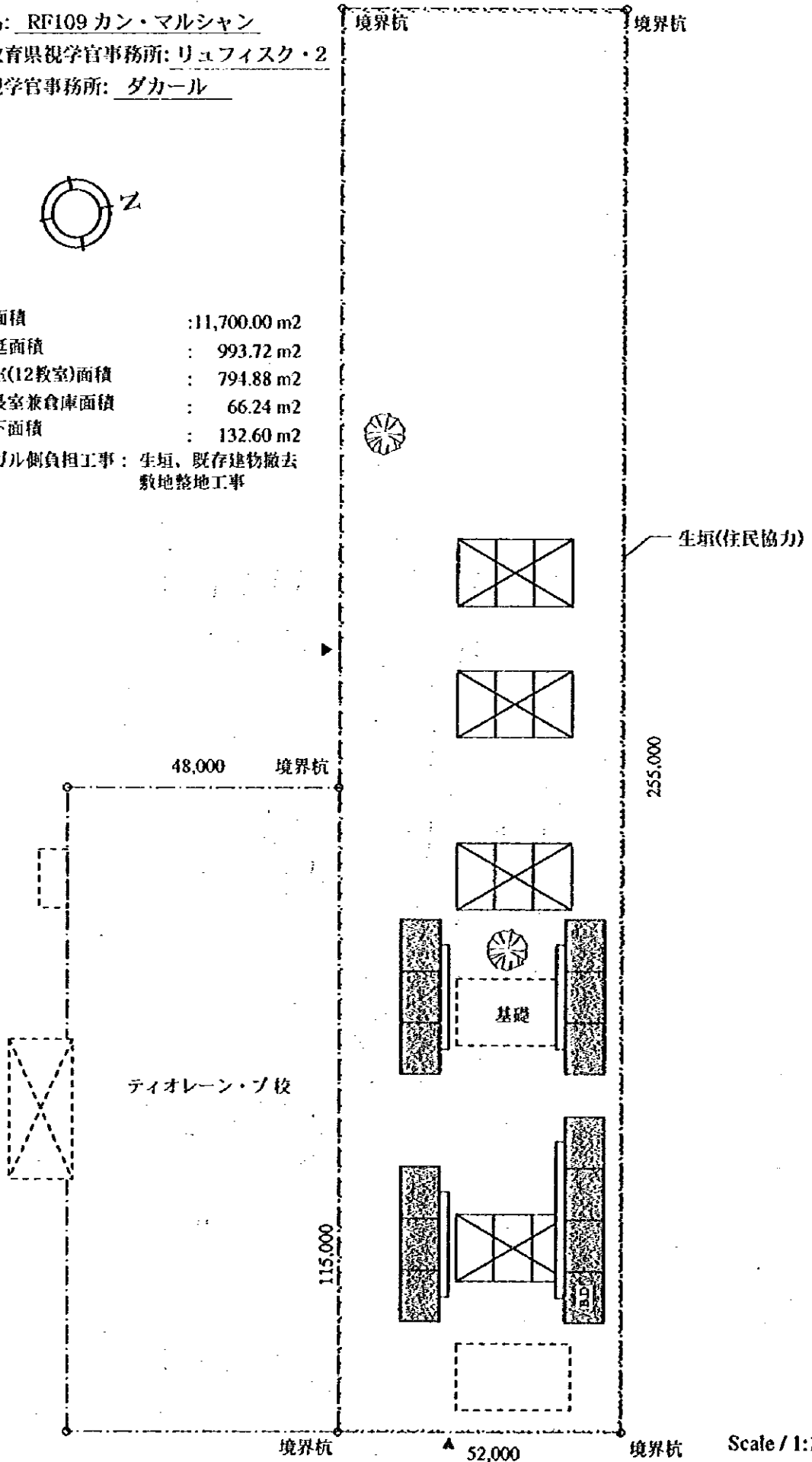

Scale / 1:1,000

学校名: RF110 ティオレーン・ブ

国民教育県視学官事務所: リュフィスク・2

学区視学官事務所: ダカール

敷地面積	: 5,520.00 m ²
建築延面積	: 993.72 m ²
教室(12教室)面積	: 794.88 m ²
校長室兼倉庫面積	: 66.24 m ²
廊下面積	: 132.60 m ²

セネガル側負担工事: 生垣、既存建物撤去
敷地整地工事

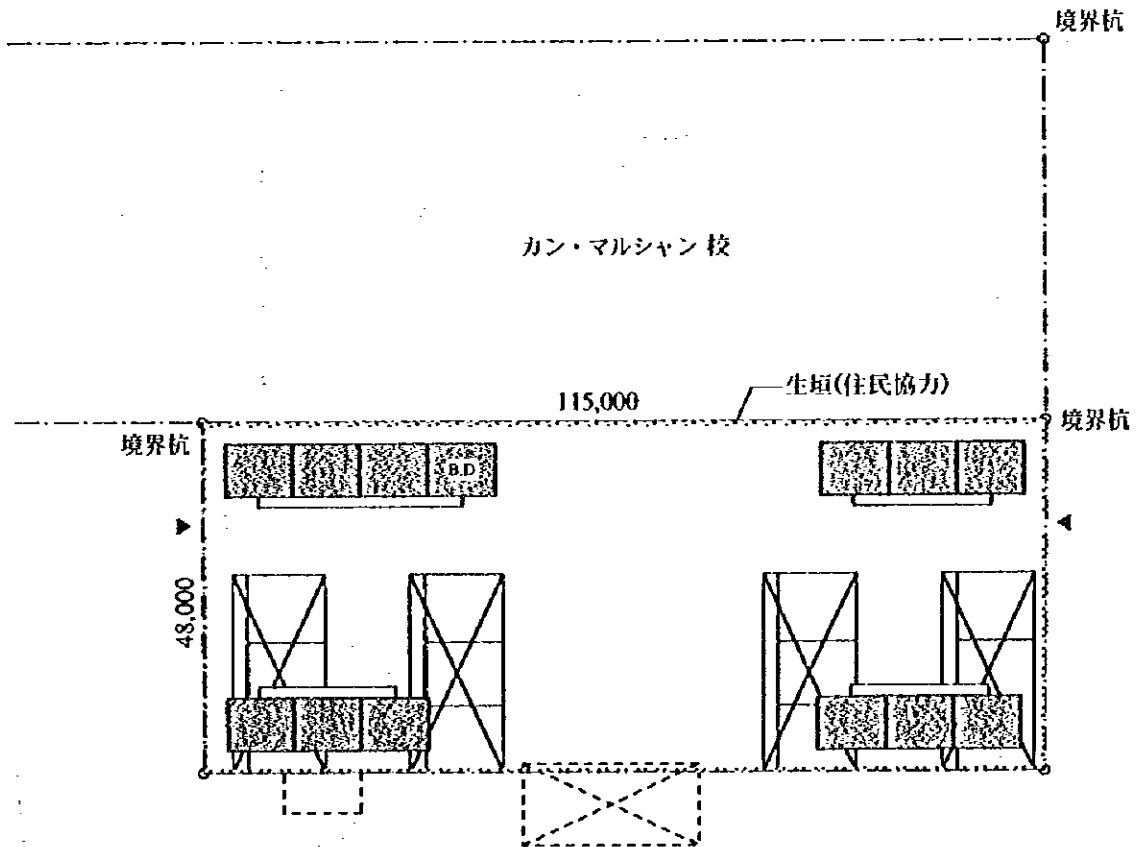

Scale / 1:1,000

学校名: RF112 カニヤック

国民教育県視学官事務所: リュフィスク・2

学区視学官事務所: ダカール

敷地面積	: 10,000.00 m ²
建築延面積	: 309.84 m ²
教室(3教室)面積	: 198.72 m ²
校長室兼倉庫面積	: 66.24 m ²
廊下面積	: 44.88 m ²

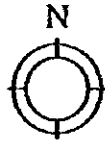

セネガル側負担工事: 生垣、敷地整地工事

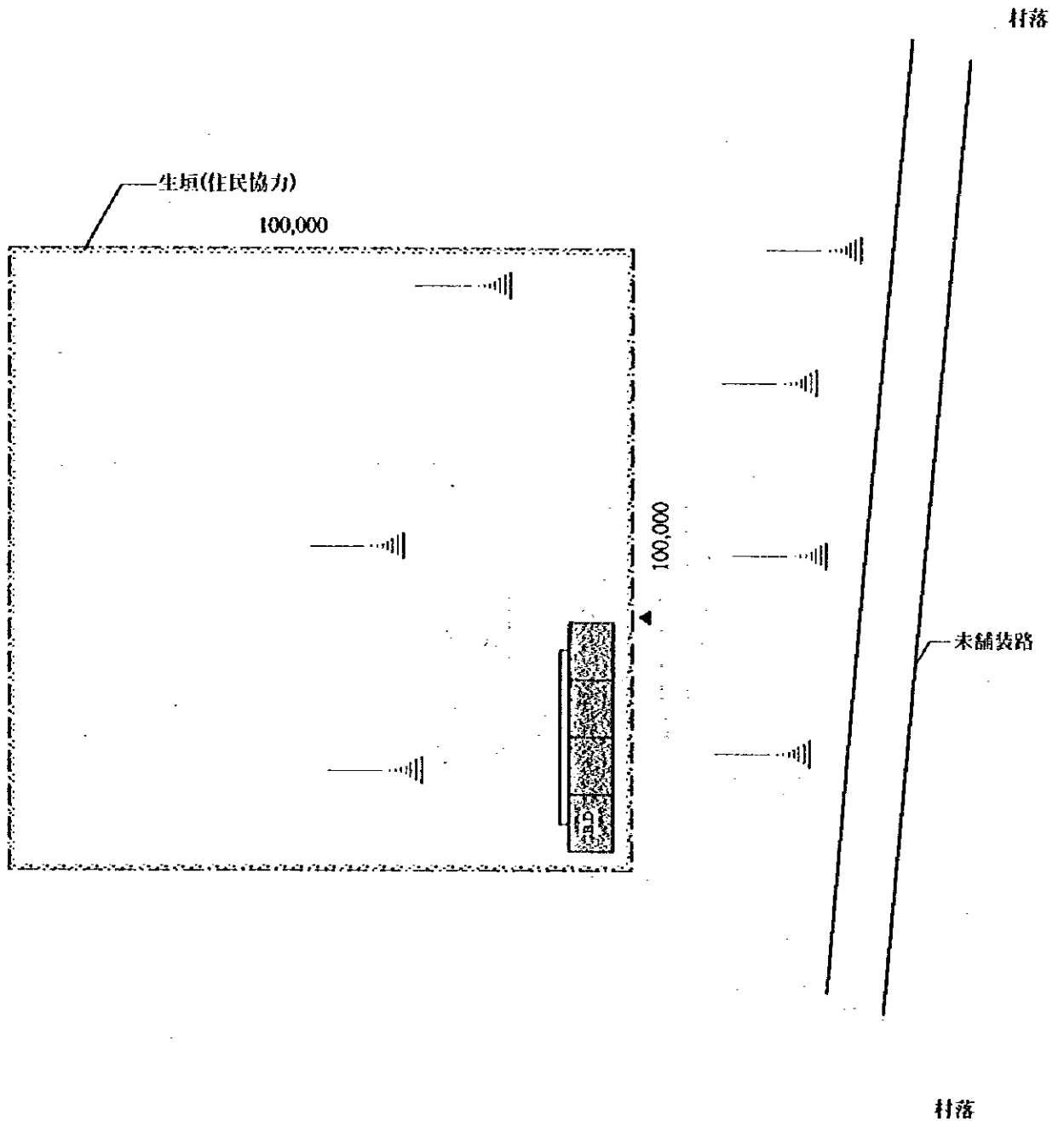

学校名: RF113 デニ・ピラム・ウンダオ・南
 国民教育県視学官事務所: リュフィスク・2
 学区視学官事務所: ダカール

敷地面積	: 3,500.00 m ²
建築延面積	: 309.84 m ²
教室(3教室)面積	: 198.72 m ²
校長室兼倉庫面積	: 66.24 m ²
廊下面積	: 44.88 m ²

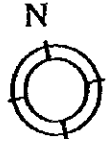

セネガル側負担工事: 生垣、既存建物撤去、敷地整地工事

村落

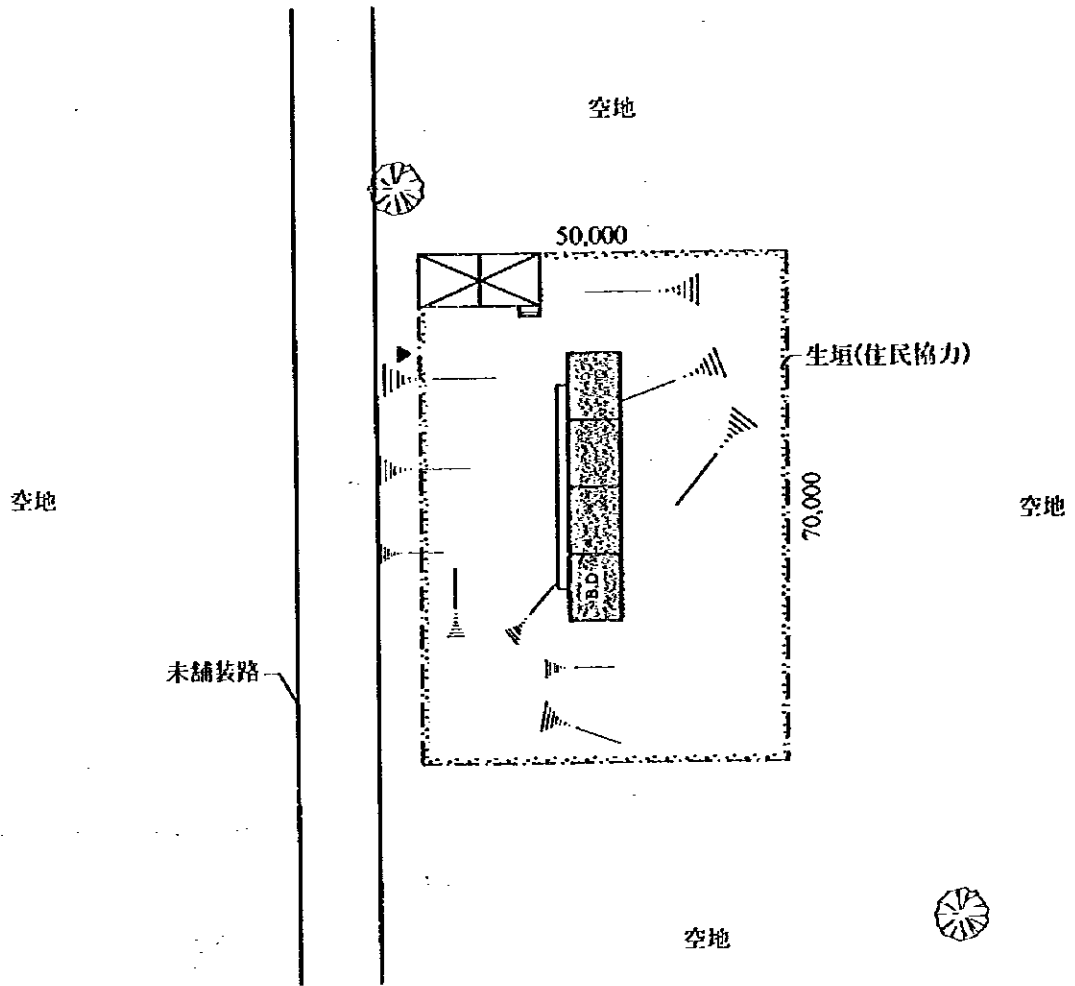

Scale / 1:1,000

学校名: RF114 チオホ

国民教育県視学官事務所: リュフィスク・2

学区視学官事務所: ダカール

敷地面積 : 10,000.00 m²

建築延面積 : 309.84 m²

教室(3教室)面積 : 198.72 m²

校長室兼倉庫面積 : 66.24 m²

廊下面積 : 44.88 m²



セネガル側負担工事: 生垣、敷地整地工事

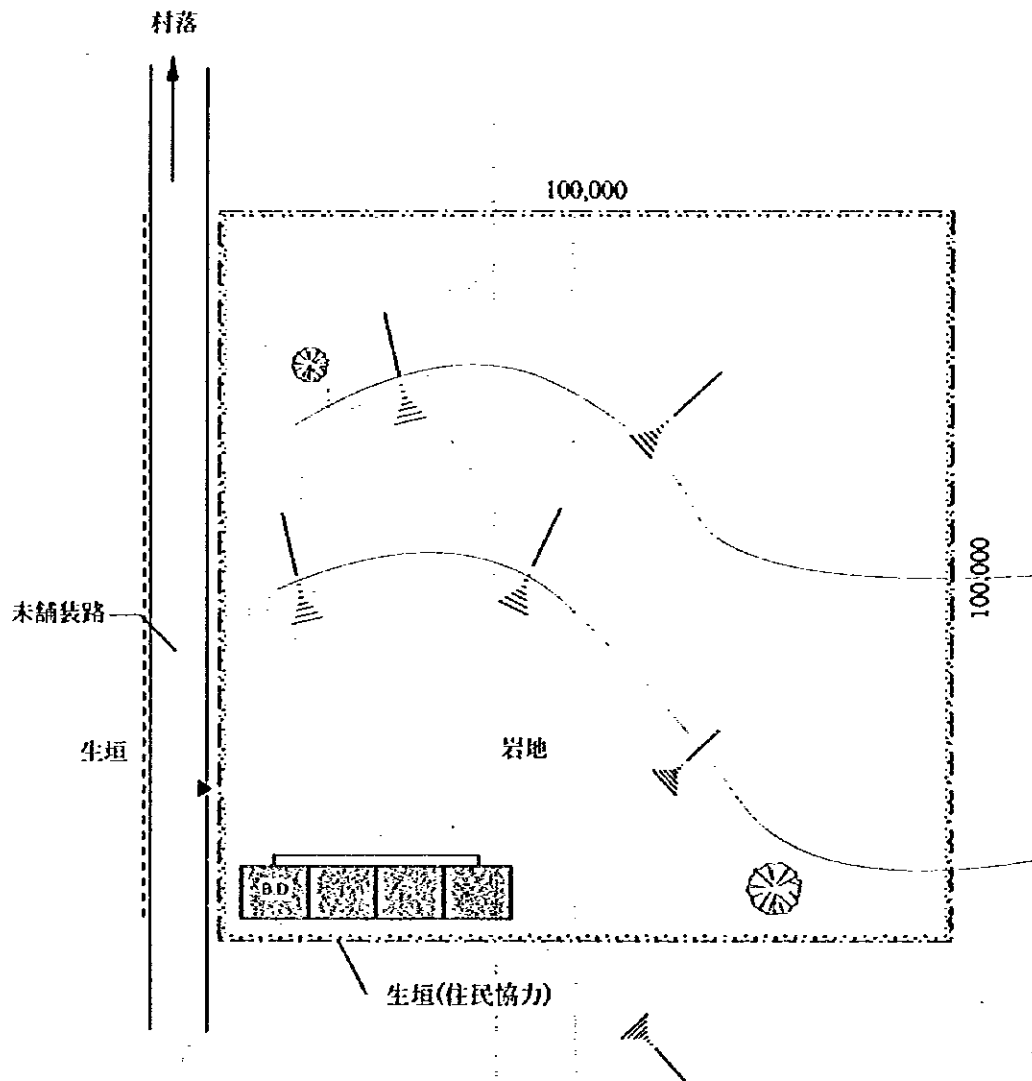

学校名: RF115 ウンディタック

国民教育県視学官事務所: リュフィスク・2

学区視学官事務所: ダカール

敷地面積	: 2,789.22 m ²
建築延面積	: 309.84 m ²
教室(3教室)面積	: 198.72 m ²
校長室兼倉庫面積	: 66.24 m ²
廊下面積	: 44.88 m ²

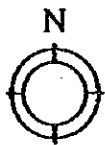

セネガル側負担工事: 生垣、敷地整地工事

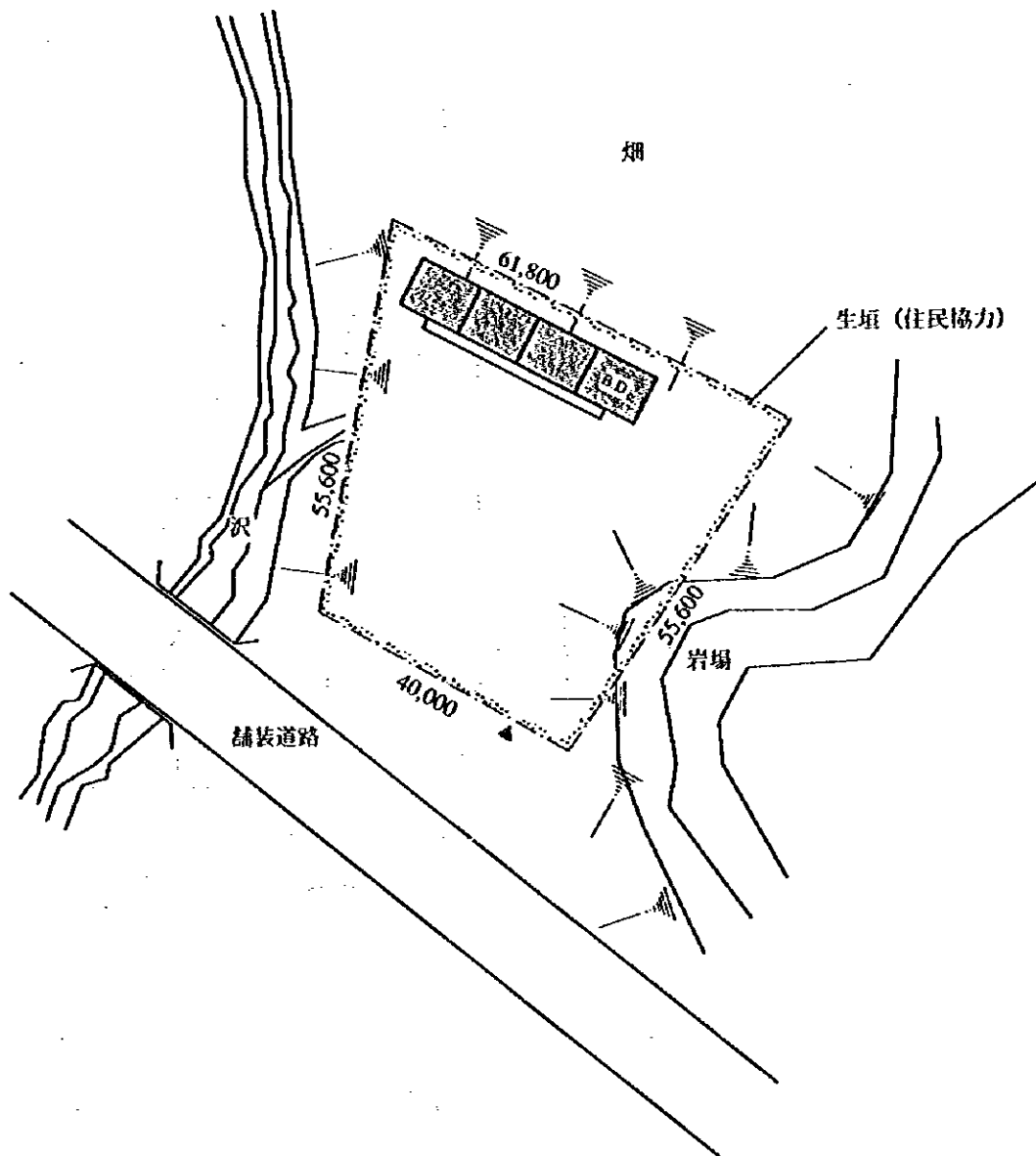

Scale / 1:1,000

学校名: RF117 ウンジャヒラット

国民教育県視学官事務所: リュフィスク 2

学区視学官事務所: ダカール

敷地面積	: 2,352.68 m ²
建築延面積	: 227.96 m ²
教室(3教室)面積	: 132.48 m ²
校長室兼倉庫面積	: 66.24 m ²
廊下面積	: 29.24 m ²

セネガル側負担工事: 生垣、敷地整地工事

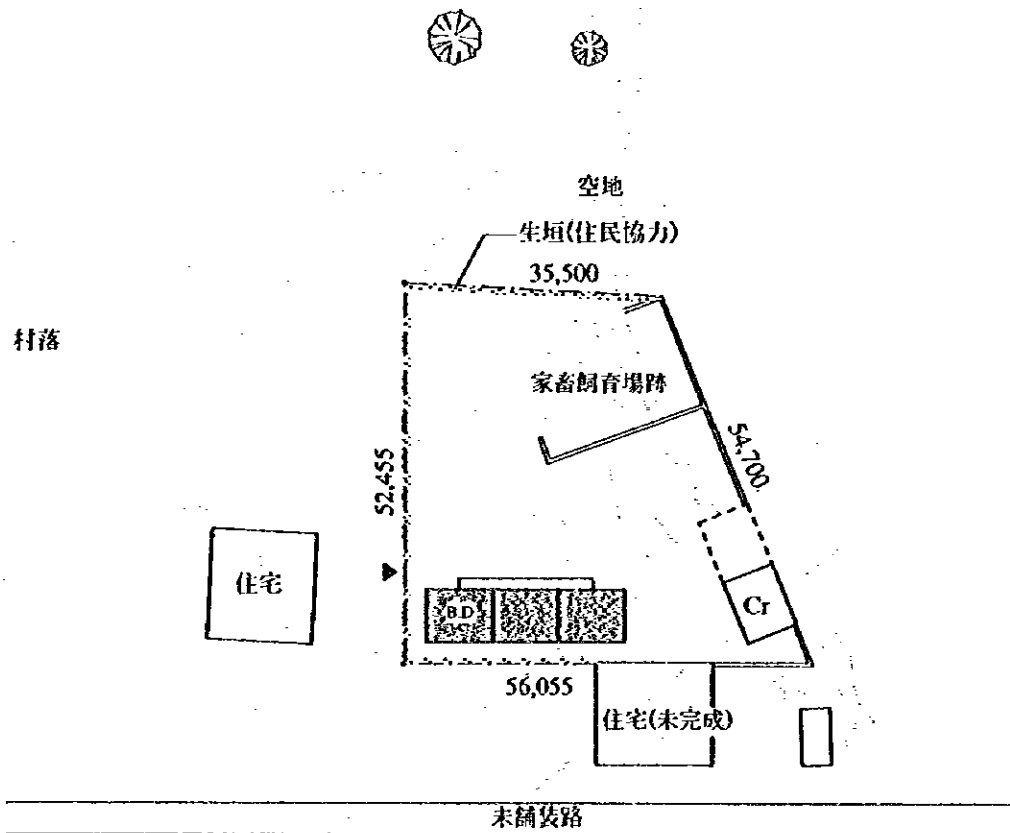

整地の必要あり

学校名: RF118 ワインパン

国民教育県視学官事務所: リュフィスク・2

学区視学官事務所: ダカール

敷地面積	: 3,220.25 m ²
建築延面積	: 227.96 m ²
教室(3教室)面積	: 132.48 m ²
校長室兼倉庫面積	: 66.24 m ²
廊下面積	: 29.24 m ²



セネガル側負担工事: 生垣、敷地整地工事

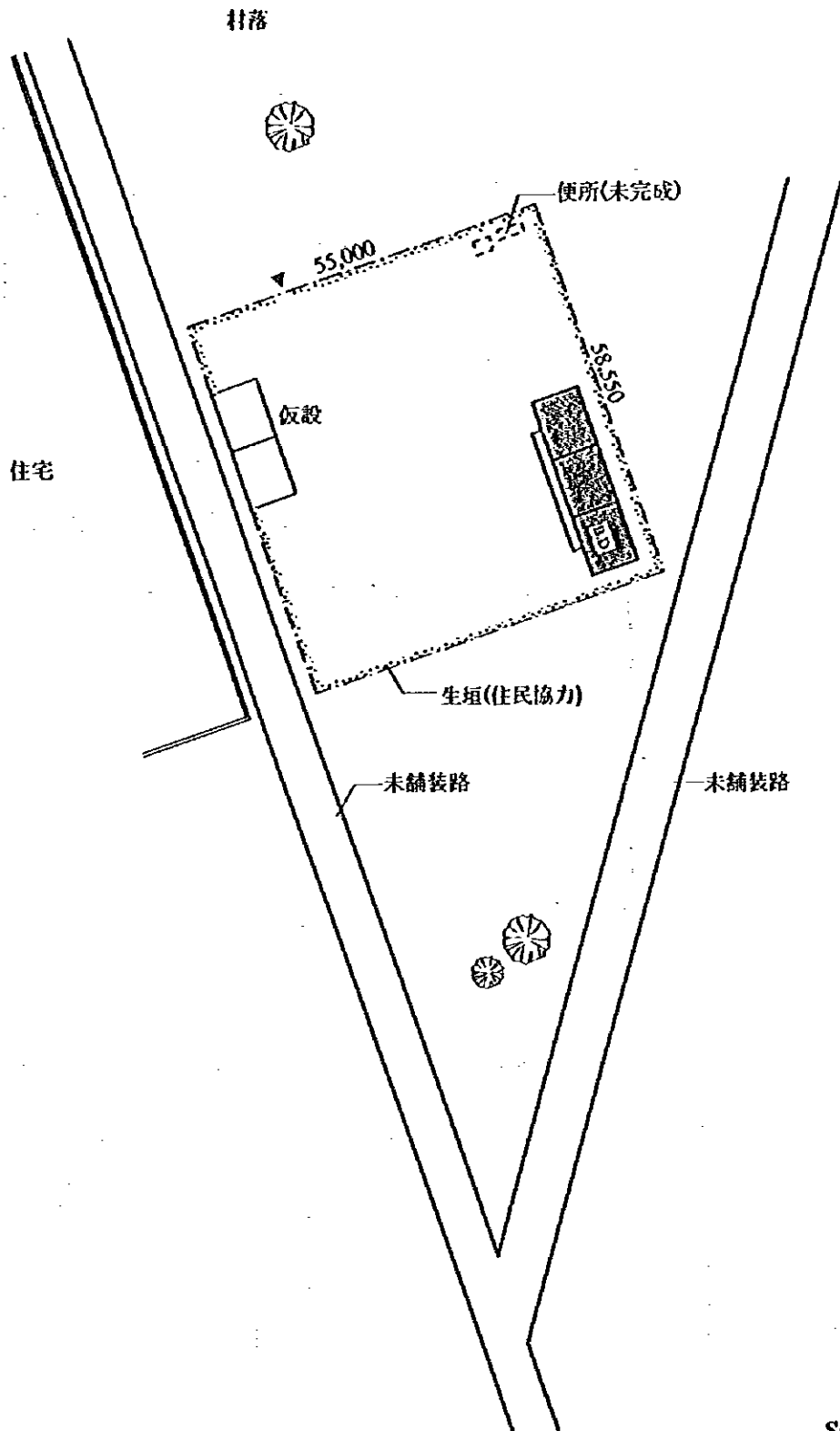

Scale / 1:1,000

学校名: MB101 メディナ
 国民教育県視学官事務所: ウンブール
 学区視学官事務所: テイエス

敷地面積	: 10,496.00 m ²
建築延面積	: 537.80 m ²
教室(6教室)面積	: 397.44 m ²
校長室兼倉庫面積	: 66.24 m ²
廊下面積	: 74.12 m ²

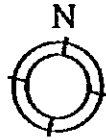

セネガル側負担工事: コンクリートブロック塀、敷地整地工事

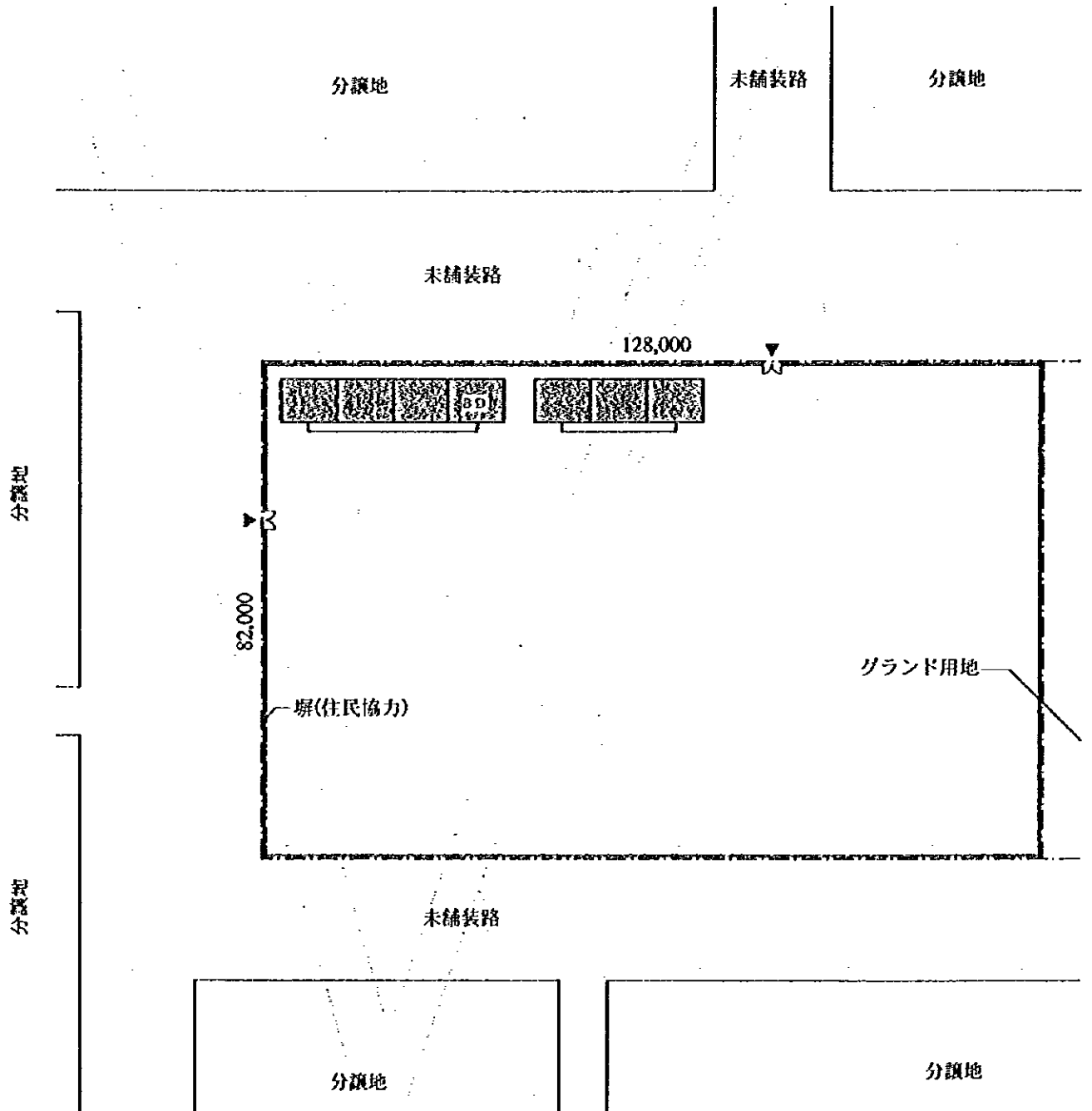

Scale / 1:1,000

学校名: MB102 アルジャベル
 国民教育県視学官事務所: ウンブール
 学区視学官事務所: テイエス

敷地面積 : 7,880.00 m²
 建築延面積 : 537.80 m²
 教室(6教室)面積 : 397.44 m²
 校長室兼倉庫面積 : 66.24 m²
 廊下面積 : 74.12 m²

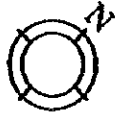

セネガル側負担工事: コンクリートブロック塀、敷地整地工事

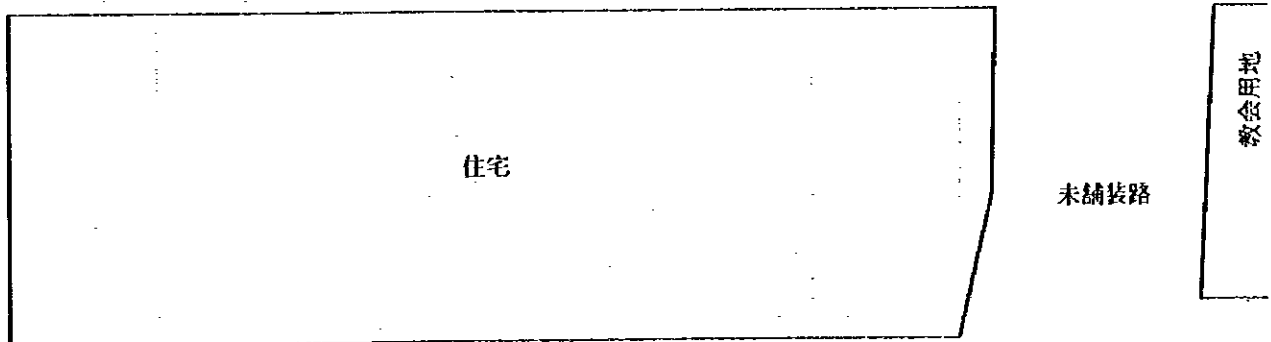
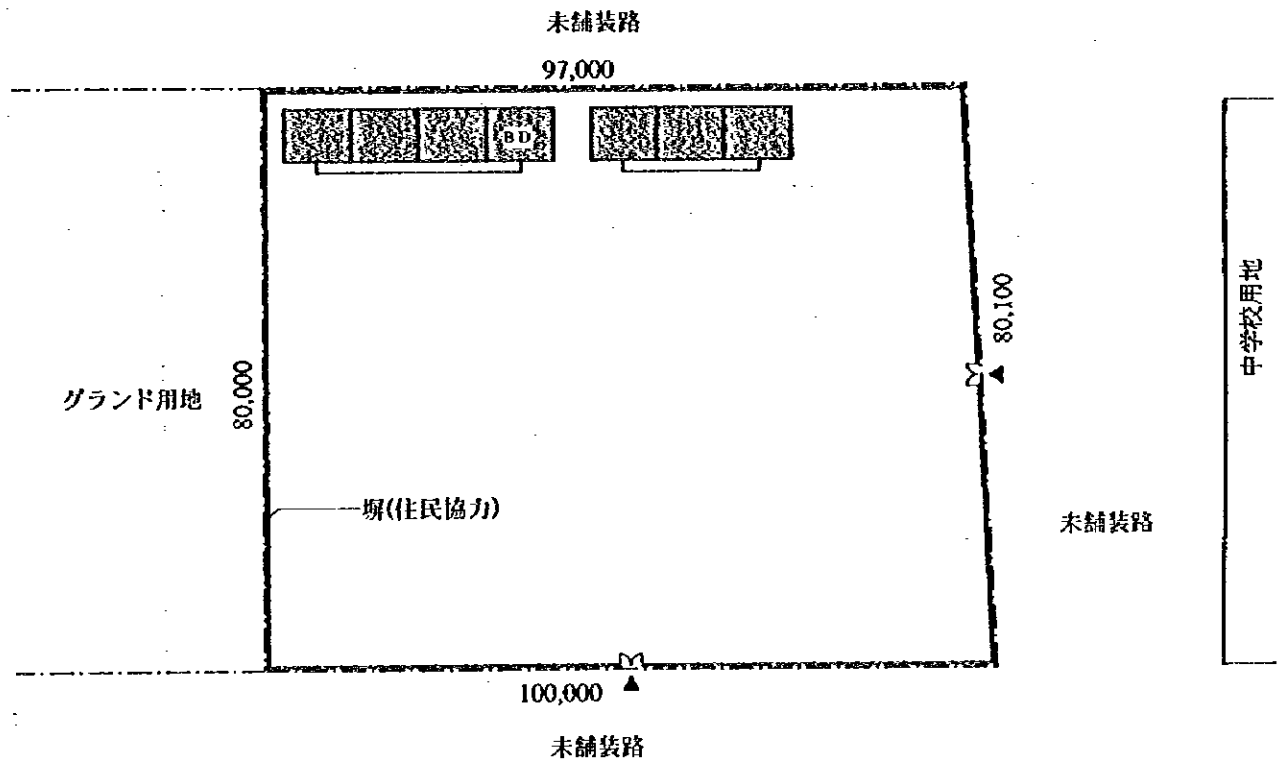
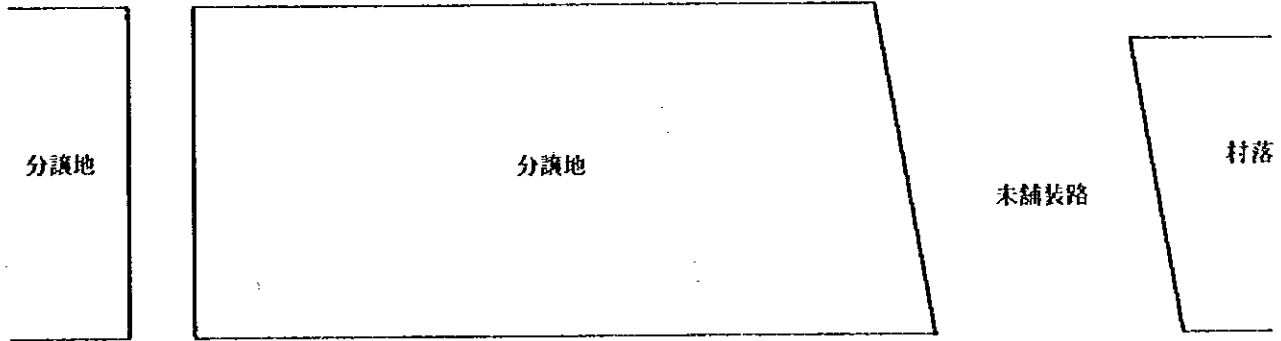

Scale / 1:1,000

学校名: MB103 ソーン・レジダンシャル

国民教育県視学官事務所: ウンプール

学区視学官事務所: テイエス

敷地面積	: 6,840.00 m ²
建築延面積	: 537.80 m ²
教室(6教室)面積	: 397.44 m ²
校長室兼倉庫面積	: 66.24 m ²
廊下面積	: 74.12 m ²

セネガル側負担工事: コンクリートブロック塀、敷地整地工事

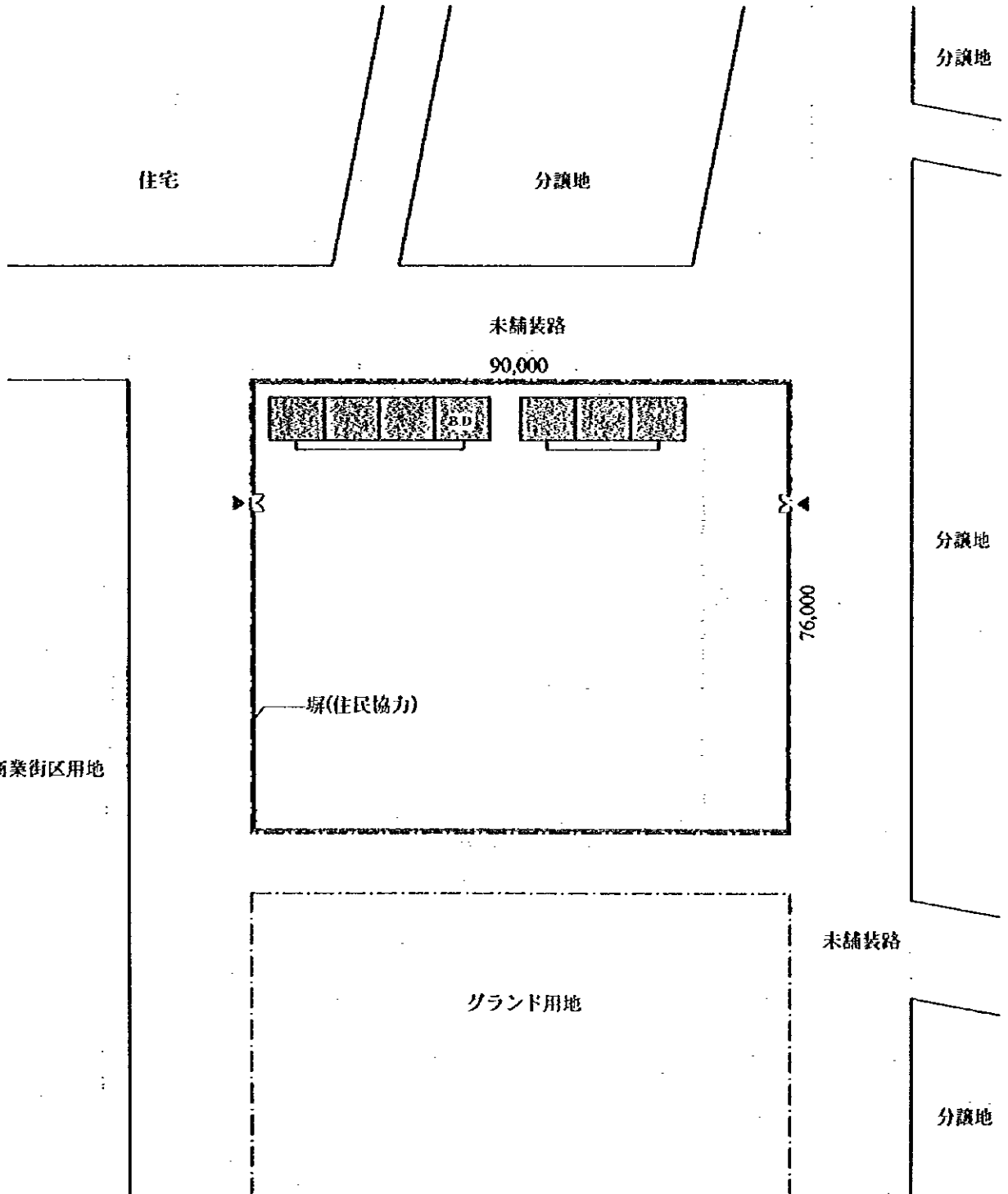
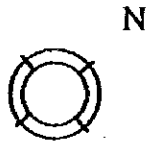

Scale / 1:1,000

学校名: MB105 ウンブール・セレール
 国民教育県視学官事務所: ウンブール
 学区視学官事務所: テイエス

敷地面積	: 10,149.00 m ²
建築延面積	: 537.80 m ²
教室(6教室)面積	: 397.44 m ²
校長室兼倉庫面積	: 66.24 m ²
廊下面積	: 74.12 m ²

セネガル側負担工事: コンクリートブロック塀、
敷地整地工事

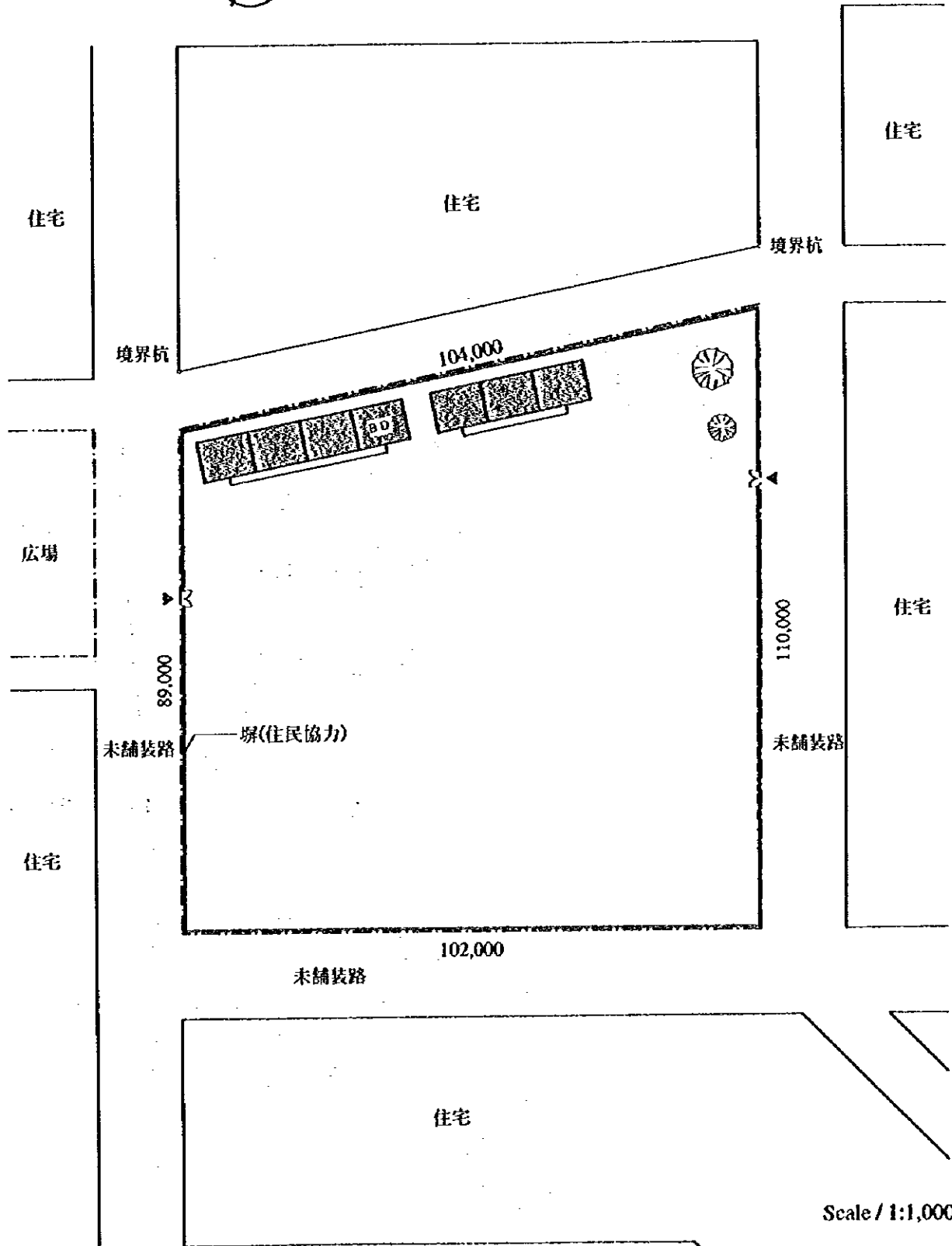

学校名: MB107 ウンプール・モール

国民教育県視学官事務所: ウンプール

学区視学官事務所: テイエス

敷地面積	: 5,812.07 m ²
建築延面積	: 309.84 m ²
教室(3教室)面積	: 198.72 m ²
校長室兼倉庫面積	: 66.24 m ²
廊下面積	: 44.88 m ²

セネガル側負担工事: 生垣、敷地整地工事

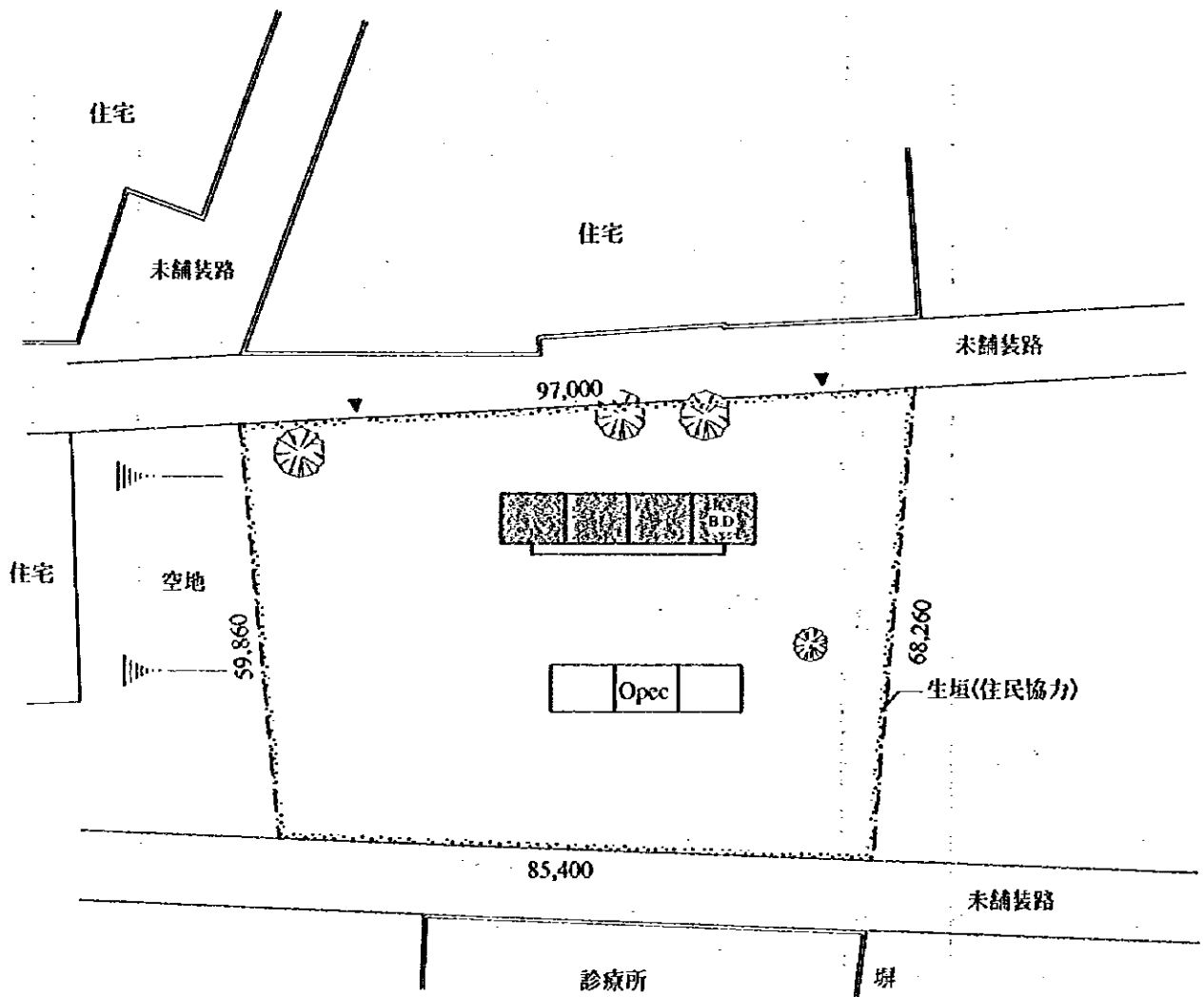

学校名: MB108 サンチエ・2/A

国民教育県視学官事務所: ウンブール

学区視学官事務所: ティエス

敷地面積	: 4,034.45 m ²
建築延面積	: 537.80 m ²
教室(6教室)面積	: 397.44 m ²
校長室兼倉庫面積	: 66.24 m ²
廊下面積	: 74.12 m ²

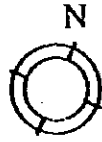

セネガル側負担工事: 敷地整地工事

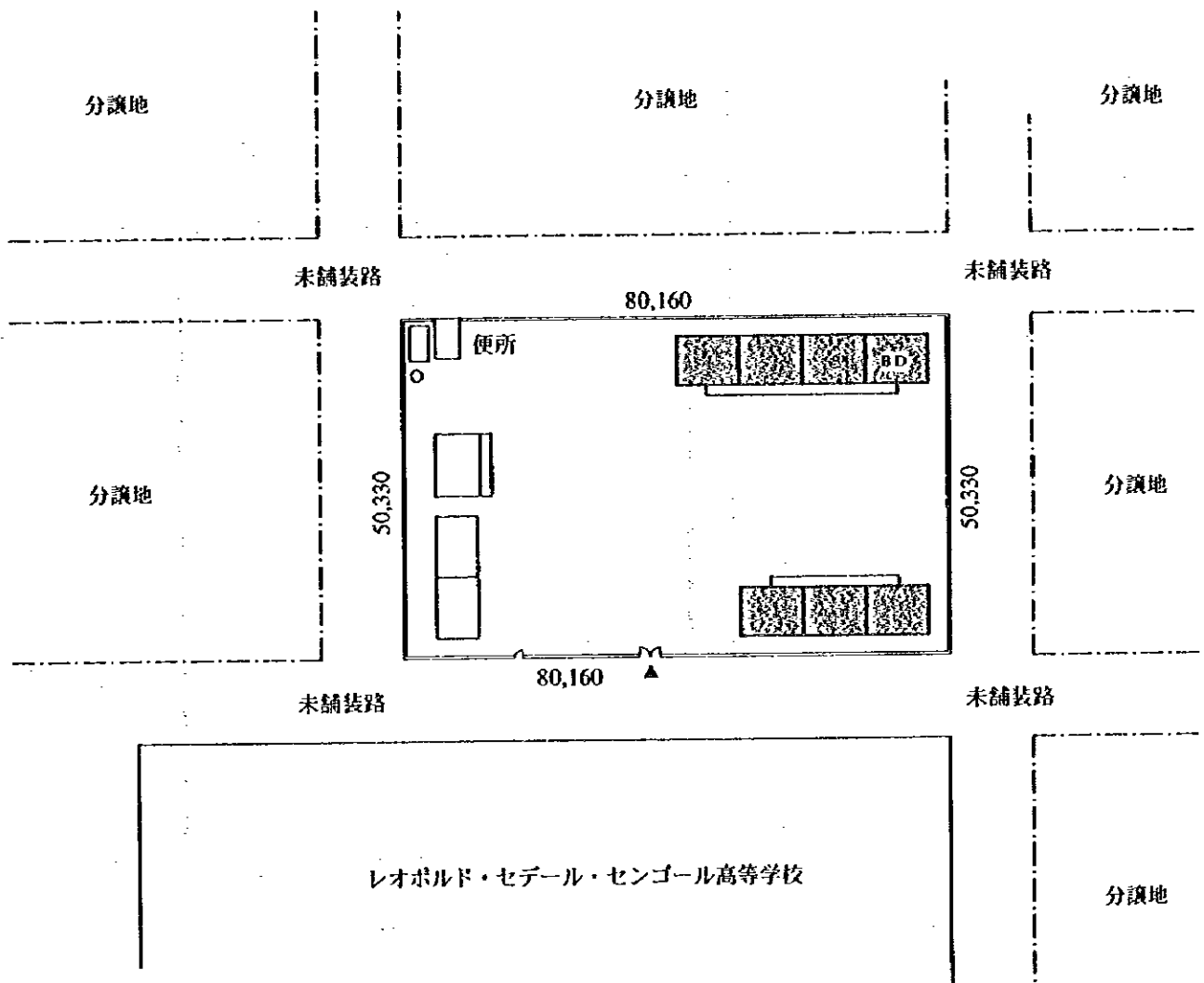

Scale / 1:1,000

学校名: MB109 サンチエ・3

国民教育県視学官事務所: ウンブール

学区視学官事務所: テイエス

敷地面積	: 7,500.00 m ²
建築延面積	: 537.80 m ²
教室(6教室)面積	: 397.44 m ²
校長室兼倉庫面積	: 66.24 m ²
廊下面積	: 74.12 m ²

セネガル側負担工事: コンクリートブロック塀、敷地整地工事

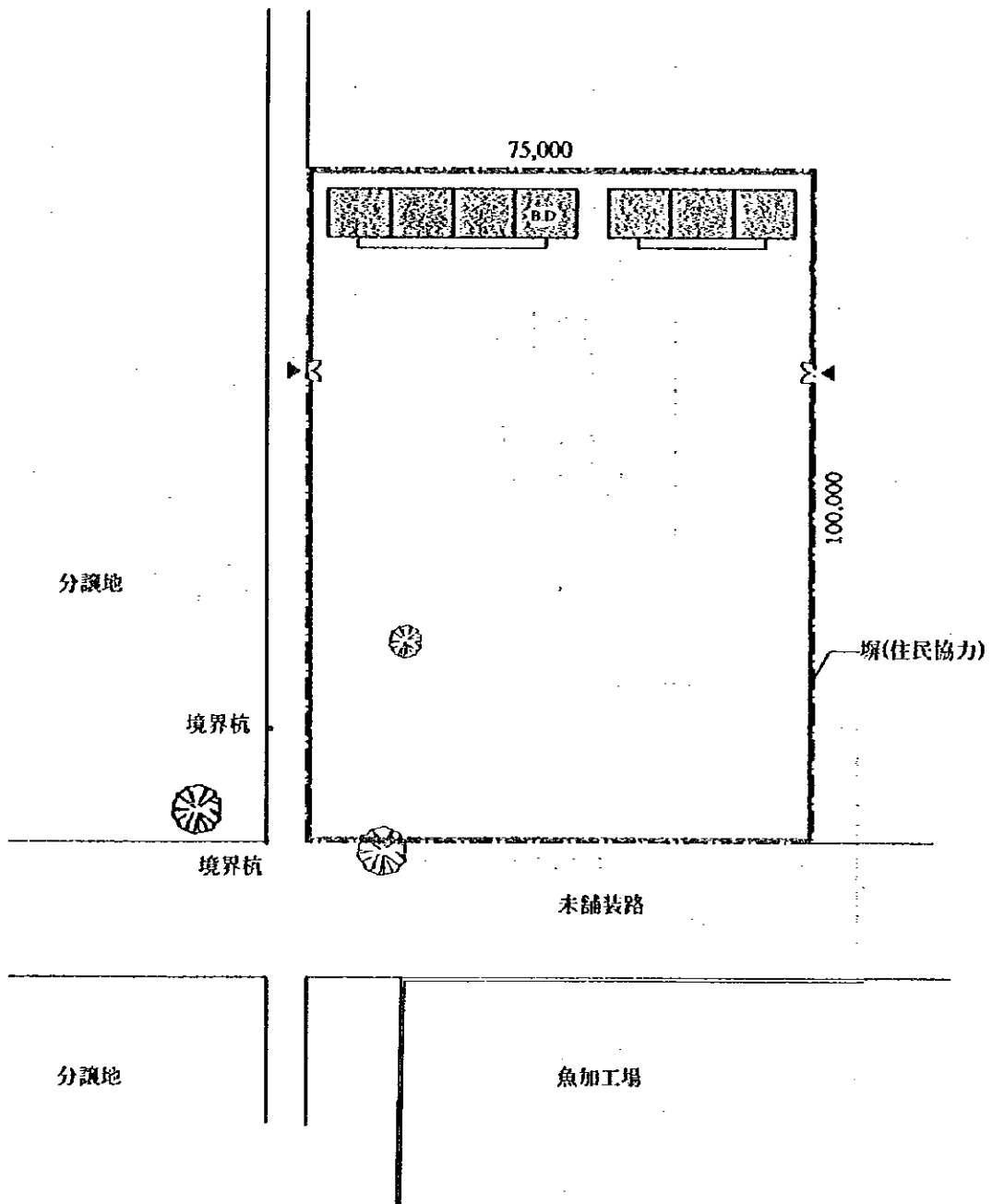

学校名: MB110 ハマコン・ウンディオン

国民教育県視学官事務所: ウンブール

学区視学官事務所: テイエス

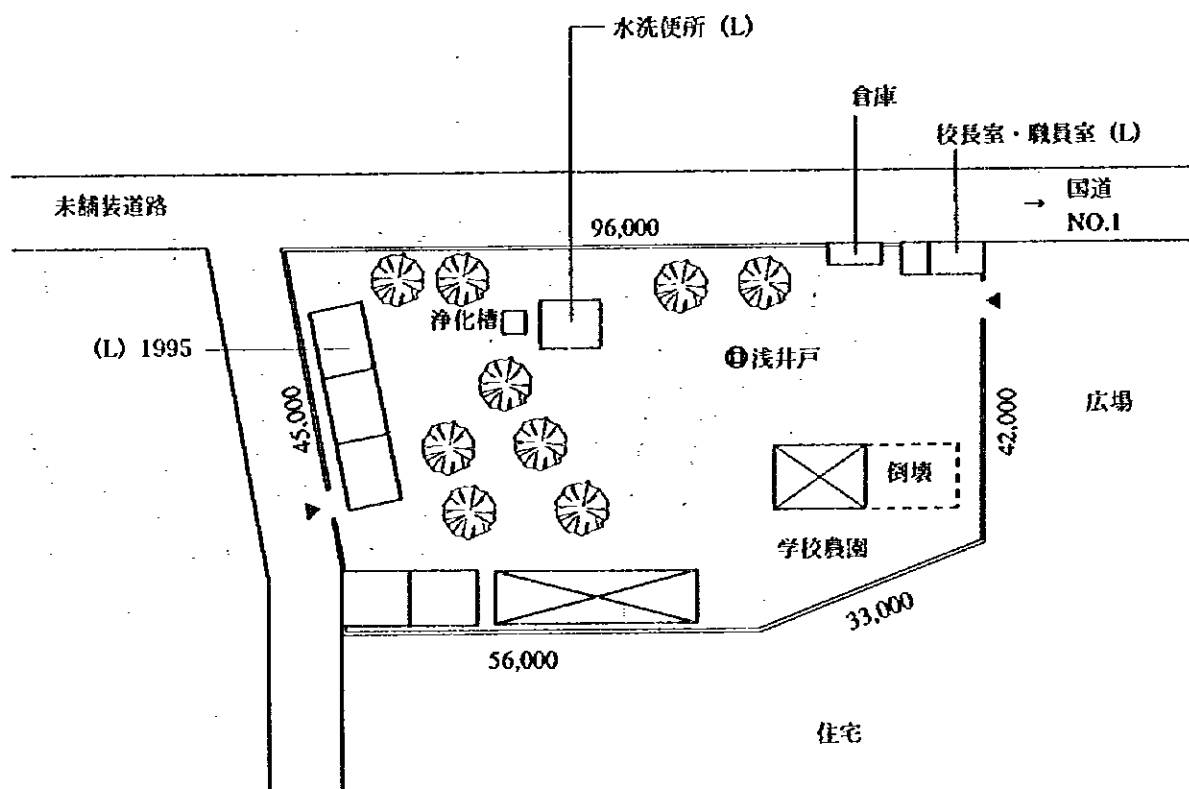

(L): ライオンズ・クラブが供与している

敷地現況

Scale / 1:1,000

学校名: MB110 ハマコン・ウンディオン

国民教育県視学官事務所: ウンプール

学区視学官事務所: テイエス

敷地面積	: 4,676.99 m ²
建築延面積	: 374.04 m ²
教室(5教室)面積	: 331.20 m ²
校長室兼倉庫面積	: —
廊下面積	: 42.84 m ²

セネガル側負担工事: 既存建物撤去、敷地整地工事

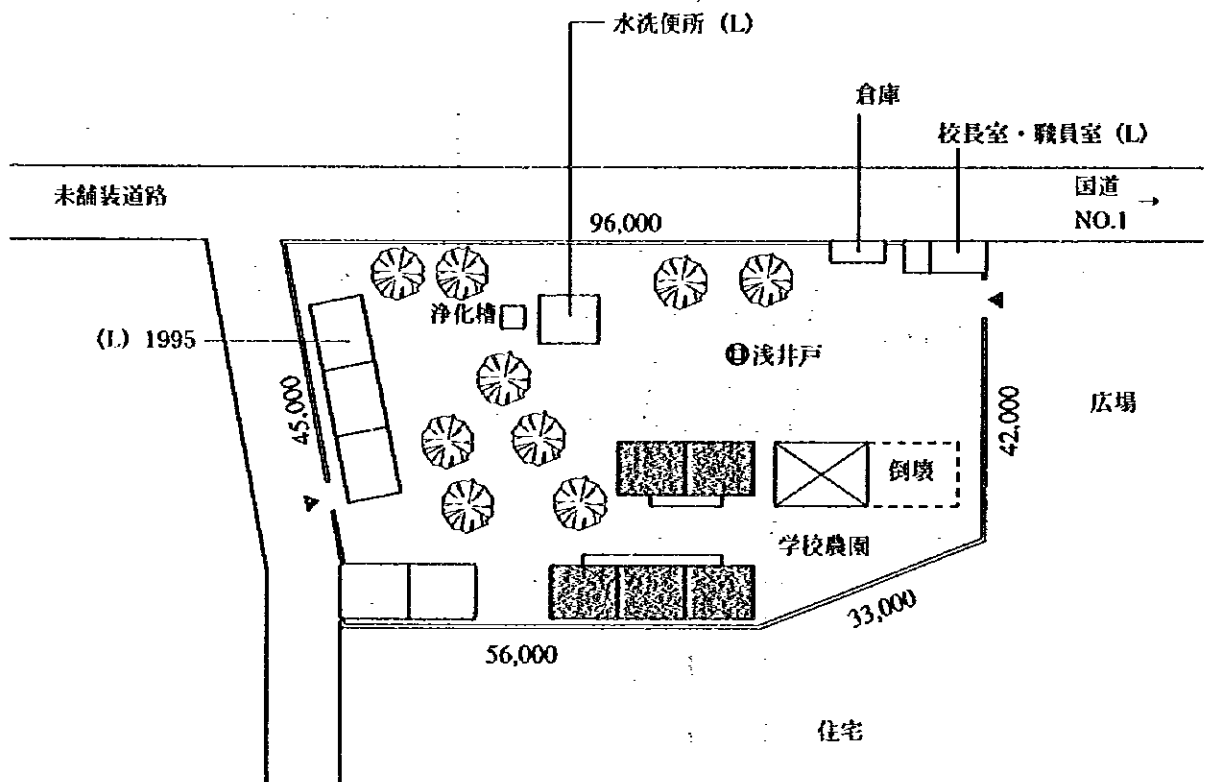

(L): ライオンズ・クラブが供与している

計画実施後

学校名: MB111 ウンゲコック・2
 国民教育県視学官事務所: ウンブール
 学区視学官事務所: ティエス

敷地面積	: 9,984.00 m ²
建築延面積	: 146.08 m ²
教室(2教室)面積	: 132.48 m ²
校長室兼倉庫面積	: —
廊下面積	: 13.60 m ²

セネガル側負担工事: 生垣、敷地整地工事

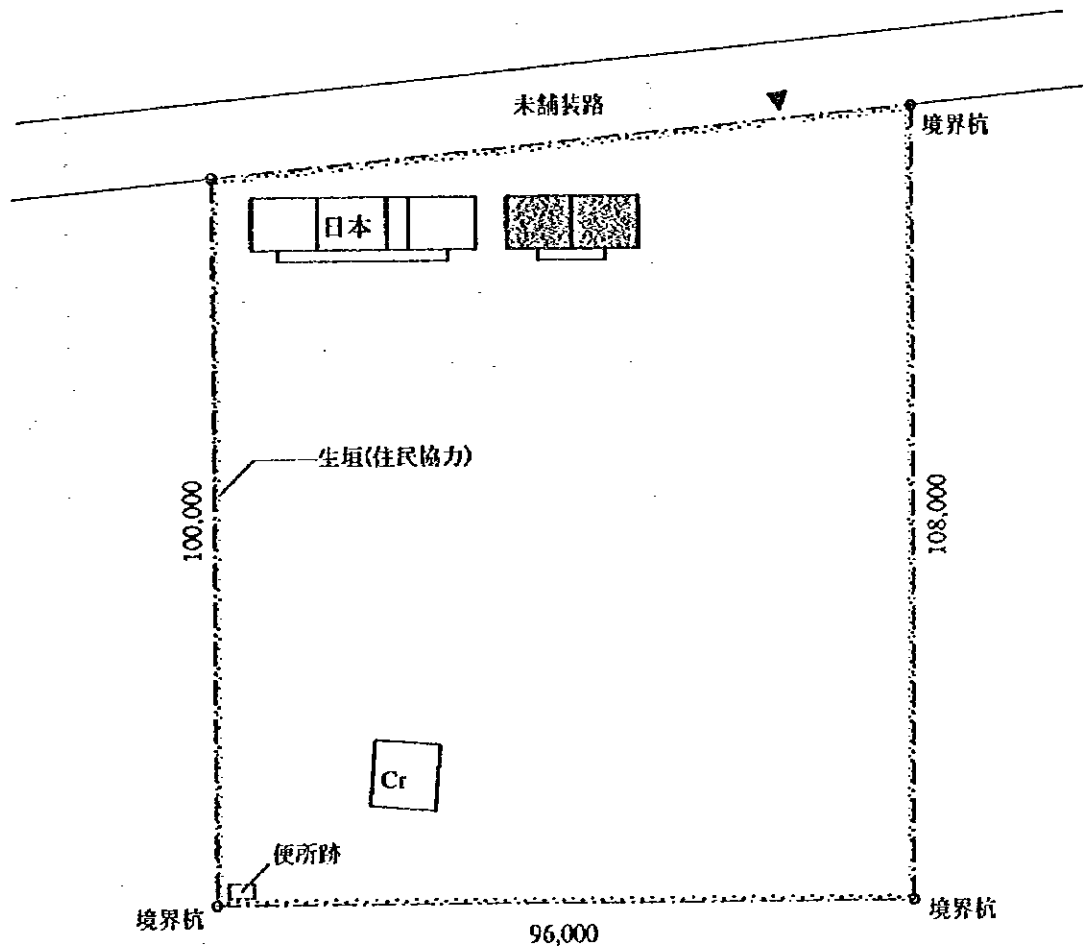
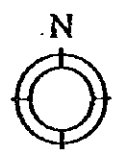

Scale / 1:1,000

学校名: MB112 ウンゲコック・3
 国民教育県視学官事務所: ウンブール
 学区視学官事務所: テイエス

敷地面積	: 4,000.00 m ²
建築延面積	: 537.80 m ²
教室(6教室)面積	: 397.44 m ²
校長室兼倉庫面積	: 66.24 m ²
廊下面積	: 74.12 m ²

セネガル側負担工事: 生垣、敷地整地工事

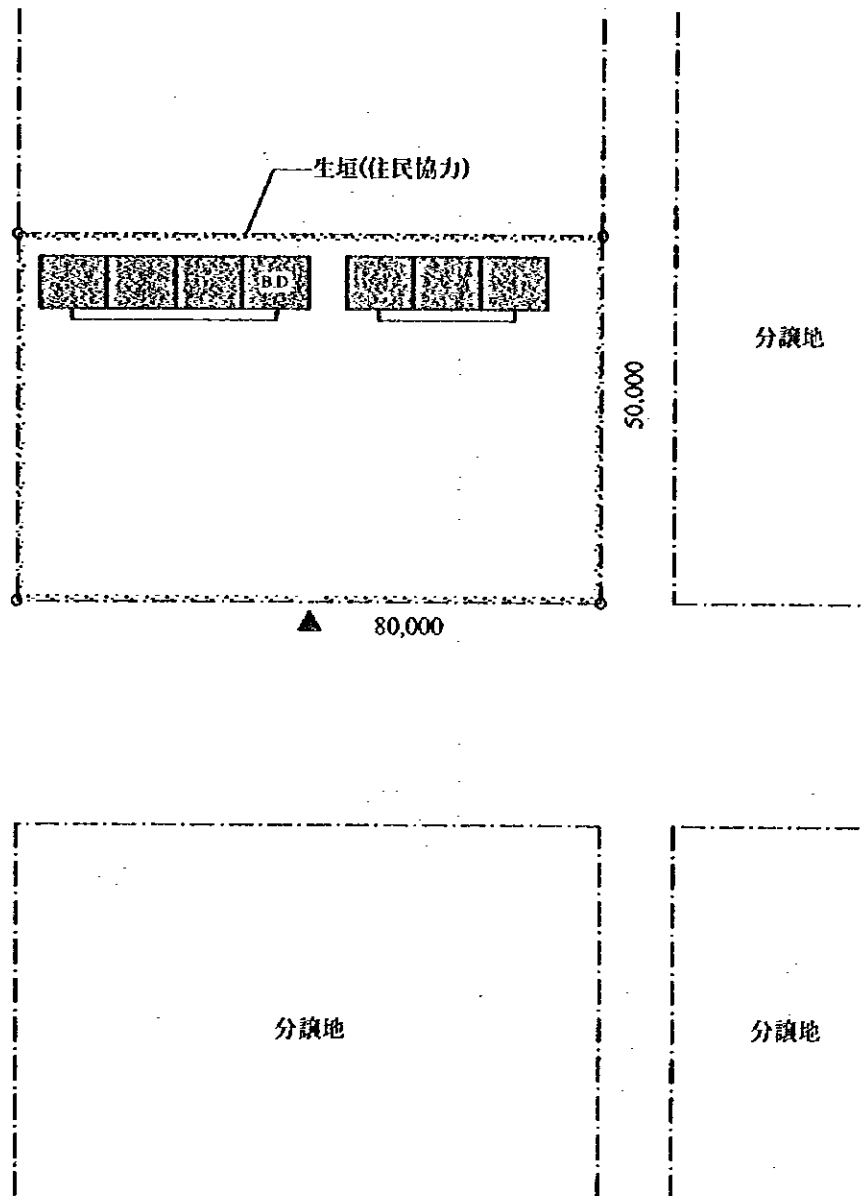
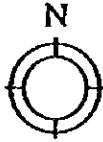

Scale / 1:1,000

学校名: MB115 ウンジャガニャオ・2
 国民教育県視学官事務所: ウンブール
 学区視学官事務所: テイエス

敷地面積	: 2,680.00 m ²
建築延面積	: 537.80 m ²
教室(6教室)面積	: 397.44 m ²
校長室兼倉庫面積	: 66.24 m ²
廊下面積	: 74.12 m ²



セネガル側負担工事: コンクリートブロック塀、敷地整地工事

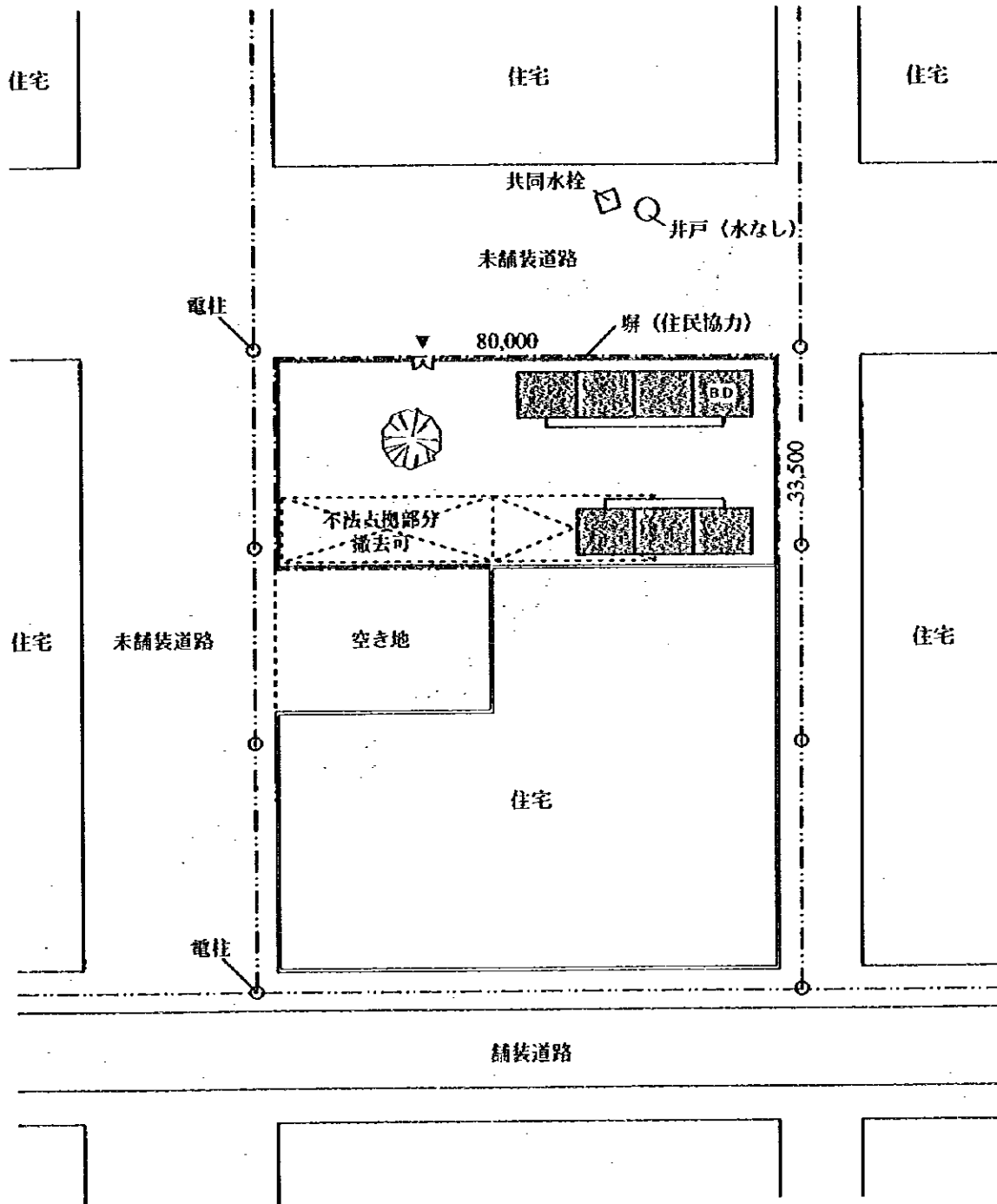

学校名: MB116 ウンダム
 国民教育県視学官事務所: ウンプール
 学区視学官事務所: テイエス

敷地面積	: 1,477.5m ²
建築延面積	: 309.84 m ²
教室(3教室)面積	: 198.72 m ²
校長室兼倉庫面積	: 66.24 m ²
廊下面積	: 44.88 m ²

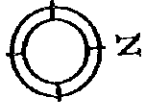

セネガル側負担工事: 生垣、敷地整地工事

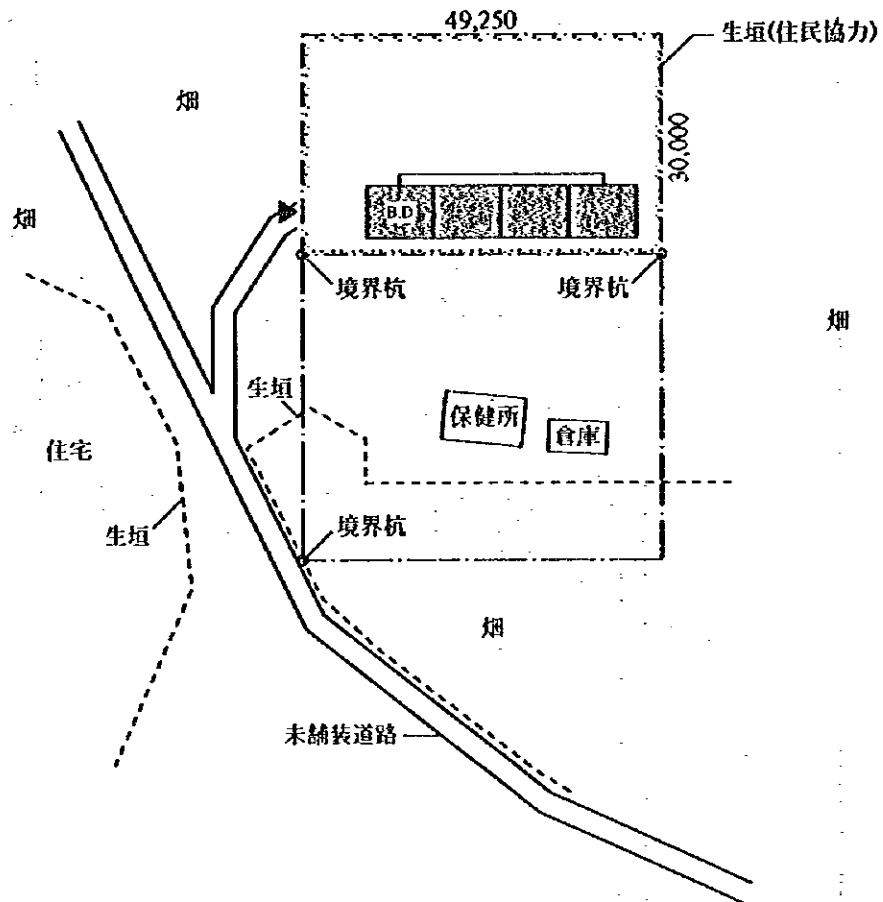

Scale / 1:1,000

学校名: MB117 ウンダダファック
 国民教育県視学官事務所:ウンプル
 学区視学官事務所: テイエス

敷地面積	:1,200.00 m ²
建築延面積	: 309.84 m ²
教室(3教室)面積	: 198.72 m ²
校長室兼倉庫面積	: 66.24 m ²
廊下面積	: 44.88 m ²

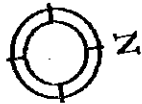

セネガル側負担工事: 生垣、敷地整地工事

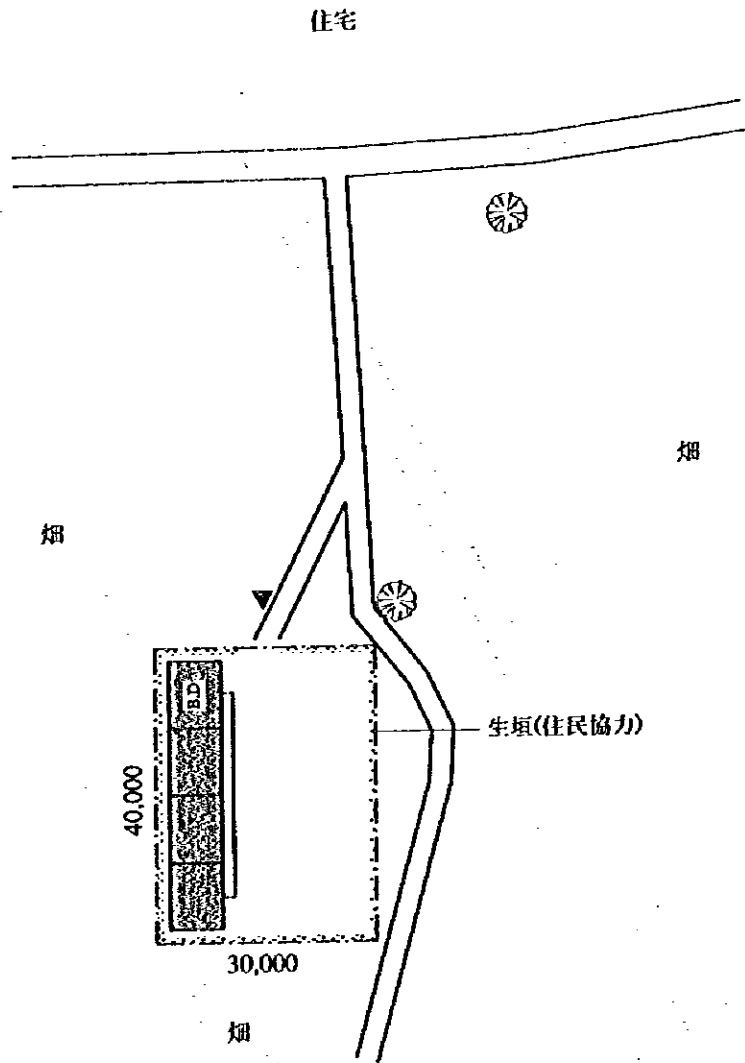

Scale / 1:1,000

学校名: MB118 ギチール・セレール
 国民教育県視学官事務所: ウンプル
 学区視学官事務所: テイエス

敷地面積	: 6,841.48 m ²
建築延面積	: 227.96 m ²
教室(2教室)面積	: 132.48 m ²
校長室兼倉庫面積	: 66.24 m ²
廊下面積	: 29.24 m ²

セネガル側負担工事: 既存建物撤去、敷地整地工事

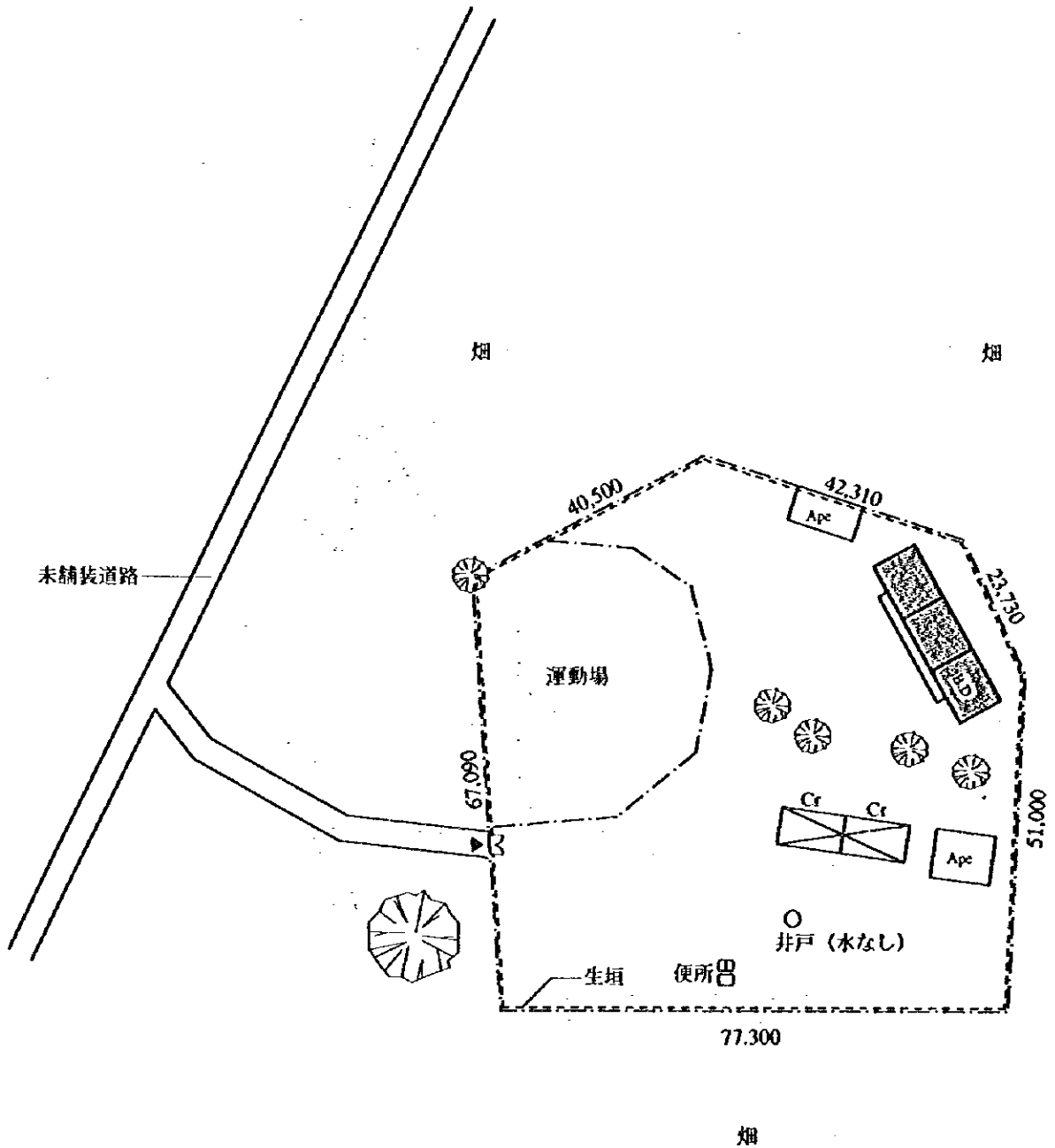

学校名: MB119 マリクンダ・ウンバンバラ

国民教育県視学官事務所: ウンプール

学区視学官事務所: テイエス

敷地面積 : 7,392.00 m²

建築延面積 : 227.96 m²

教室(3教室)面積 : 198.72 m²

校長室兼倉庫面積 : -

廊下面積 : 29.24 m²

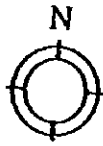

セネガル側負担工事: 敷地整地工事

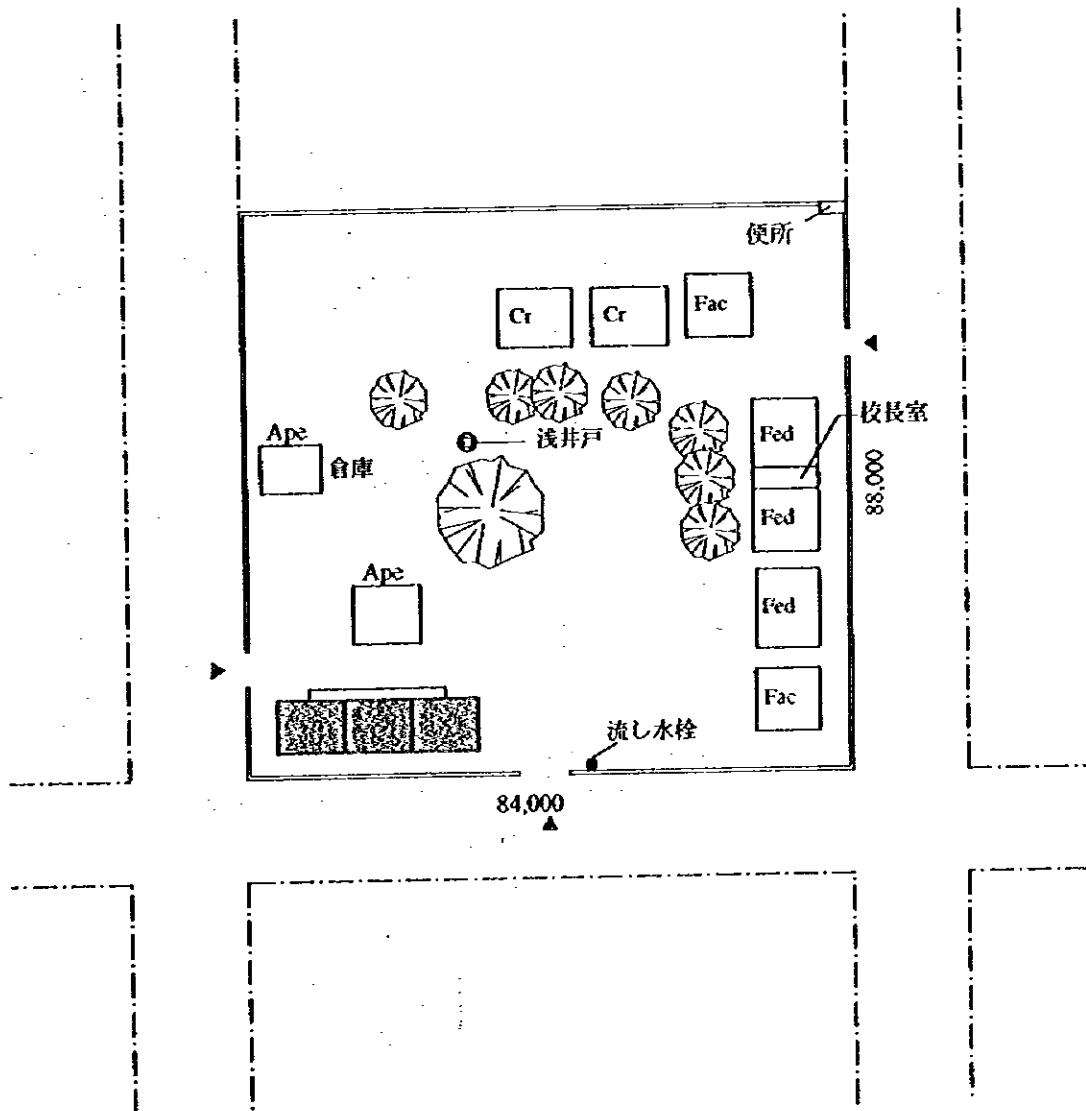

Scale / 1:1,000

学校名: MB120 ワラング
 国民教育県視学官事務所: ウンプール
 学区視学官事務所: テイエス

敷地面積	: 5,034.17 m ²
建築延面積	: 455.92 m ²
教室(5教室)面積	: 331.20 m ²
校長室兼倉庫面積	: 66.24 m ²
廊下面積	: 58.48 m ²

セネガル側負担工事: 既存建物撤去、敷地整地工事

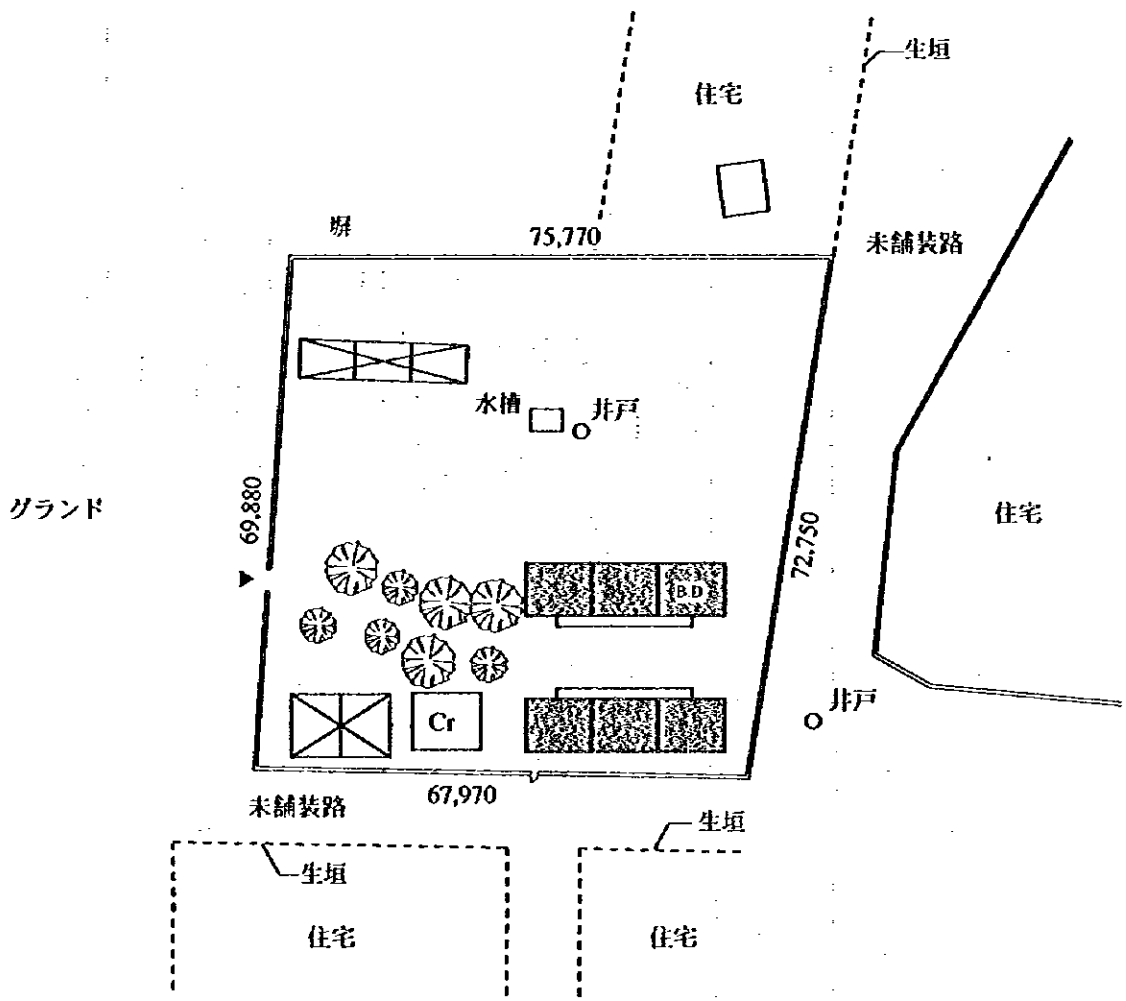

学校名: MB121 ポワント・サレーン
 国民教育県視学官事務所: ウンブール
 学区視学官事務所: ティエス

敷地面積	: 2,711.32 m ²
建築延面積	: 309.84 m ²
教室(3教室)面積	: 198.72 m ²
校長室兼倉庫面積	: 66.24 m ²
廊下面積	: 44.88 m ²

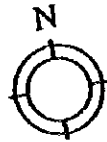

セネガル側負担工事: 既存建物撤去、敷地整地工事

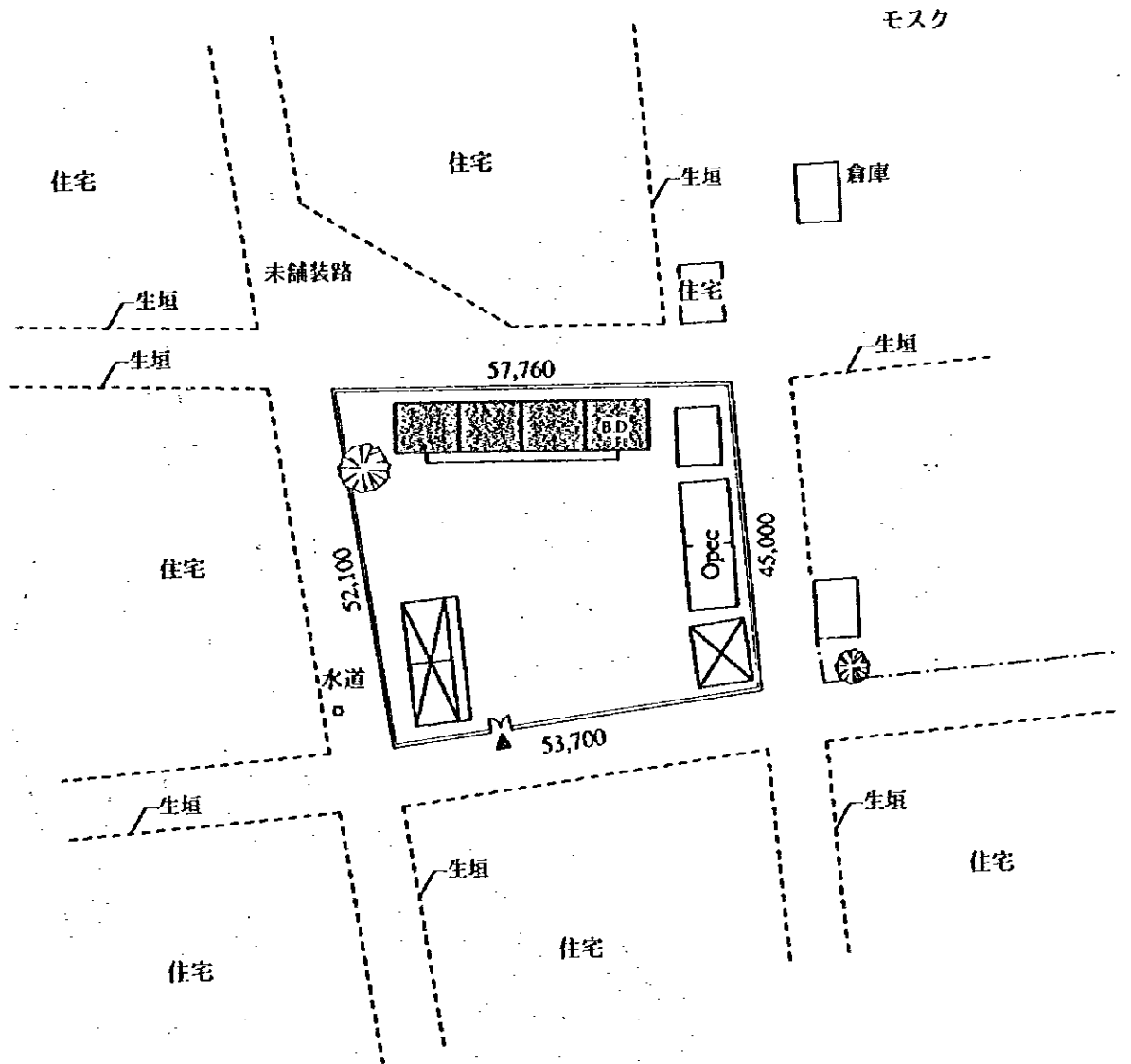

学校名: MB122 ウンブレード
 国民教育県視学官事務所: ウンブレード
 学区視学官事務所: テイエス



PAM: 世界食糧計画

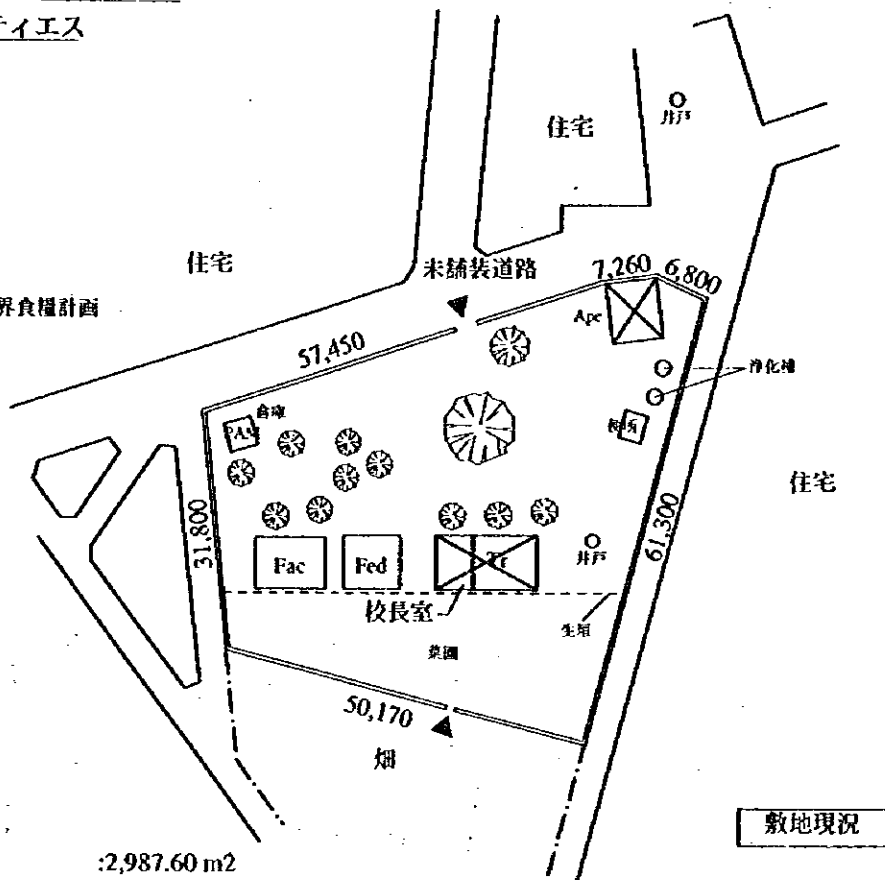

敷地現況

敷地面積	: 2,987.60 m ²
建築延面積	: 374.04 m ²
教室(4教室)面積	: 264.96 m ²
校長室兼倉庫面積	: 66.24 m ²
廊下面積	: 42.84 m ²

セネガル側負担工事: 既存建物撤去、敷地整地工事

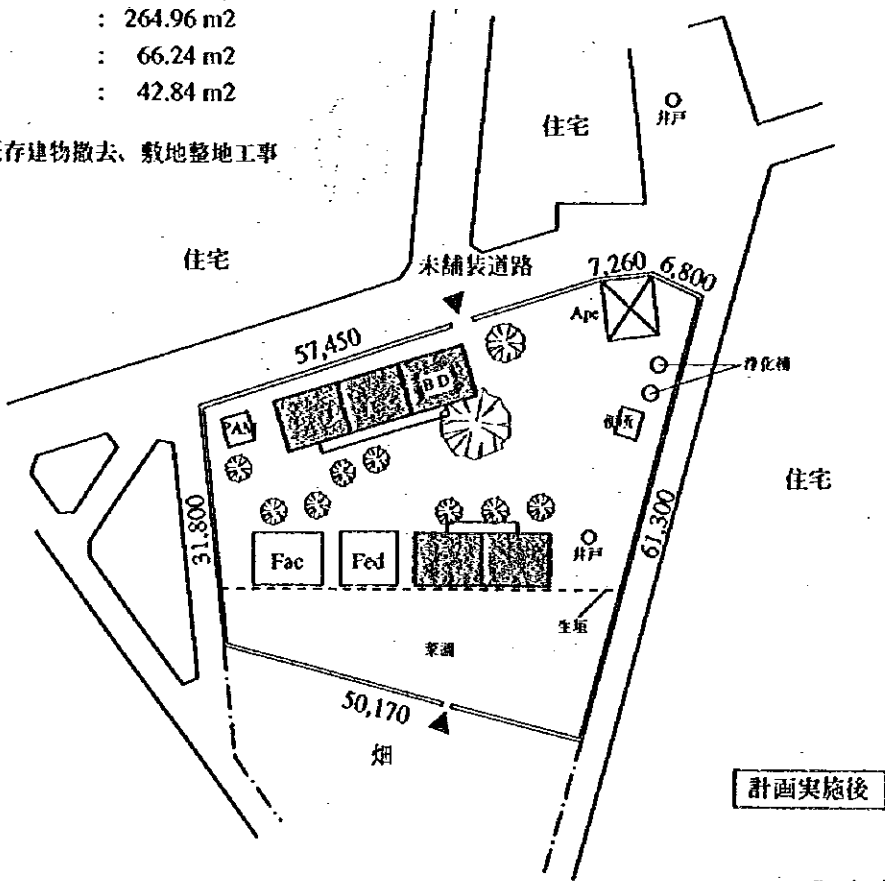

計画実施後

Scale / 1:1,000

学校名: MB123 プフ・ベンテニエ
 国民教育県視学官事務所: ウンプール
 学区視学官事務所: テイエス

敷地面積	: 2,254.35 m ²
建築延面積	: 309.84 m ²
教室(3教室)面積	: 198.72 m ²
校長室兼倉庫面積	: 66.24 m ²
廊下面積	: 44.88 m ²

セネガル側負担工事: 既存建物撤去、敷地整地工事、
 生垣、

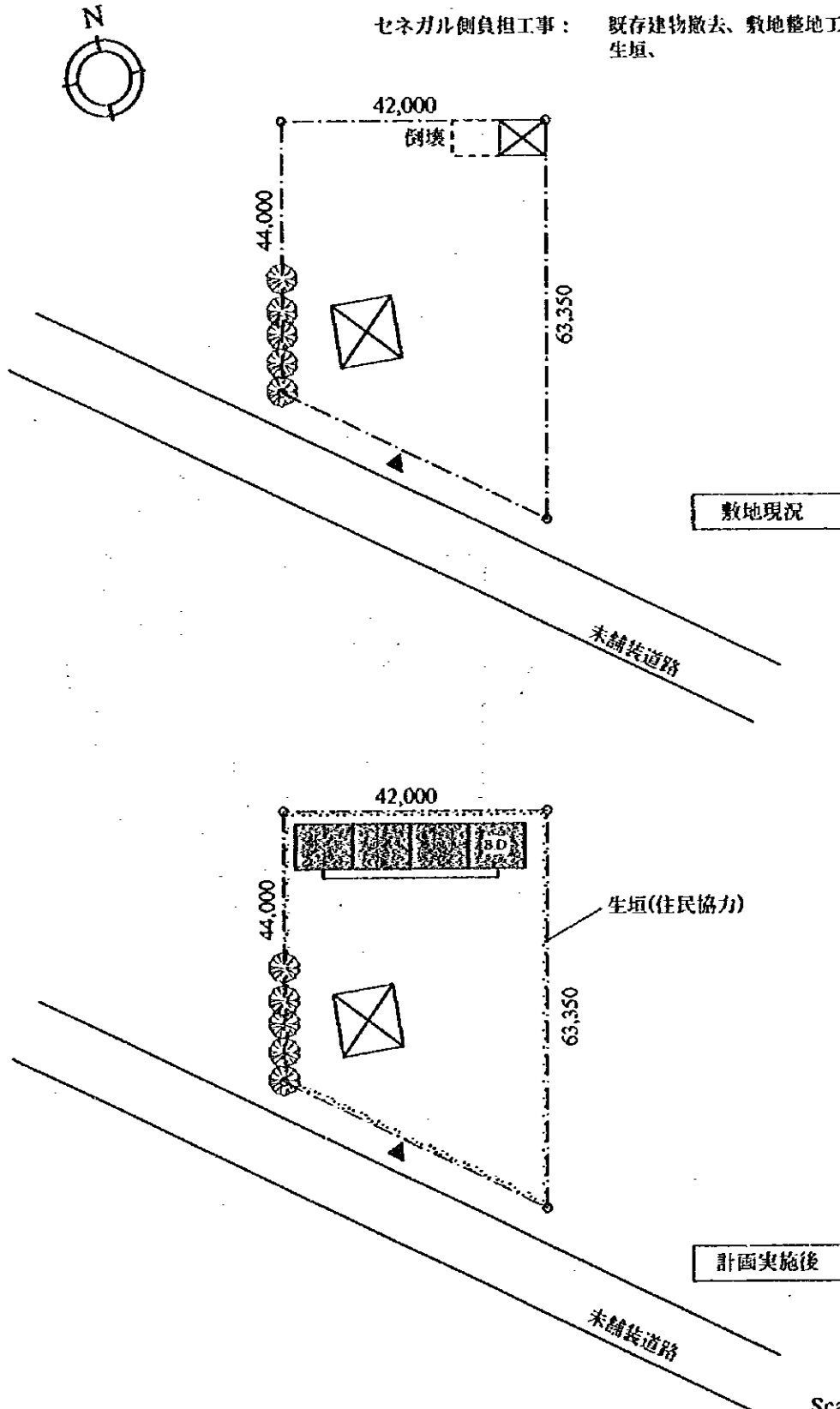

Scale / 1:1,000

学校名: MB124 パキ
 国民教育県視学官事務所: ウンブール
 学区視学官事務所: テイエス

敷地面積	: 3,397.53 m ²
建築延面積	: 309.84 m ²
教室(3教室)面積	: 198.72 m ²
校長室兼倉庫面積	: 66.24 m ²
廊下面積	: 44.88 m ²

セネガル側負担工事: 既存建物撤去、敷地整地工事、
 生垣、

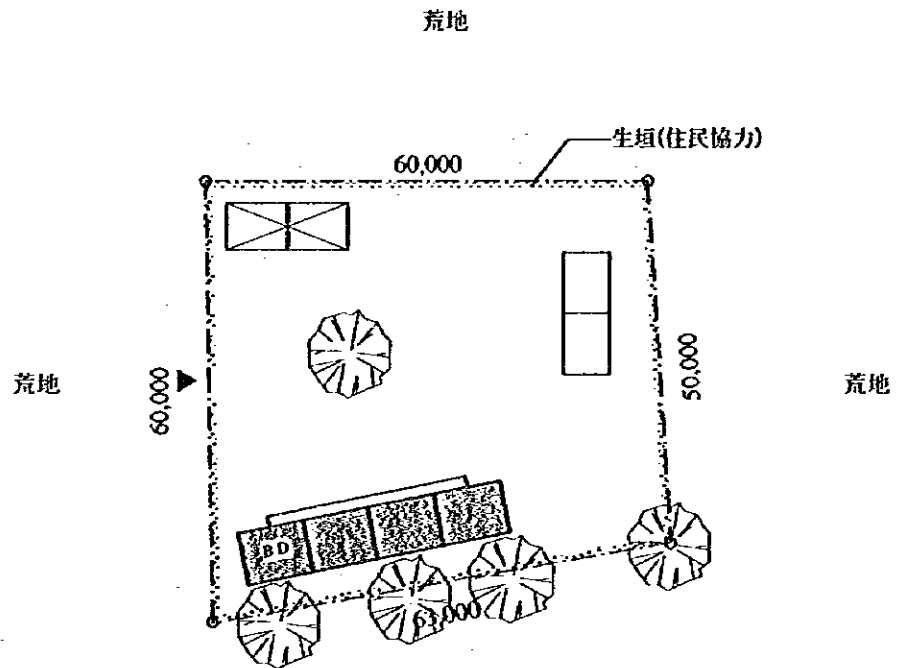

学校名: MB125 エル・サリ・シス
 国民教育県視学官事務所: ウンブール
 学区視学官事務所: ティエス

敷地面積	: 17,490.00 m ²
建築延面積	: 227.96 m ²
教室(2教室)面積	: 132.48 m ²
校長室兼倉庫面積	: 66.24 m ²
廊下面積	: 29.24 m ²

セネガル側負担工事: 既存建物撤去、敷地整地工事、生垣

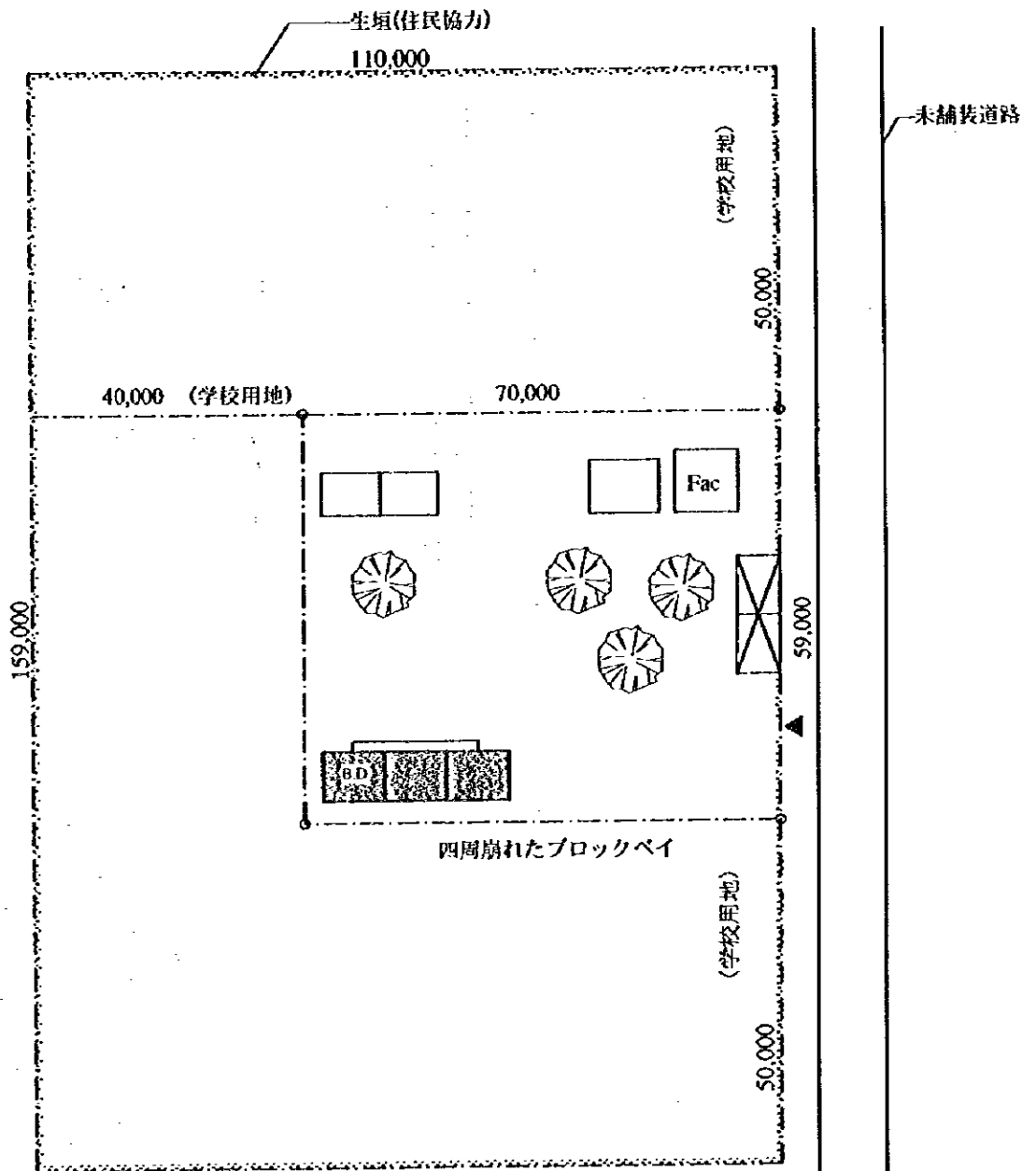

Scale / 1:1,000

学校名: MB126 サムケッジ
 国民教育県視学官事務所: ウンブール
 学区視学官事務所: テイエス

敷地面積	: 2,560.25 m ²
建築延面積	: 227.96 m ²
教室(2教室)面積	: 132.48 m ²
校長室兼倉庫面積	: 66.24 m ²
廊下面積	: 29.24 m ²

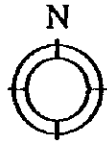

セネガル側負担工事: 既存建物撤去、敷地整地工事

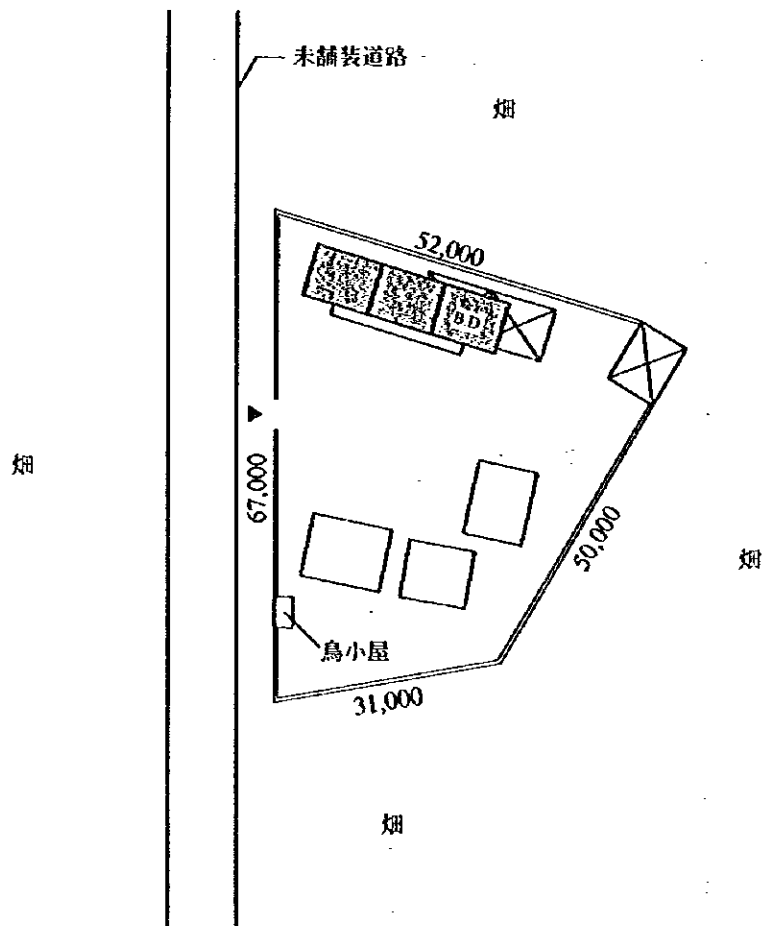

学校名: MB127 ウンジャス・2
 国民教育県視学官事務所: ウンプール
 学区視学官事務所: テイエス

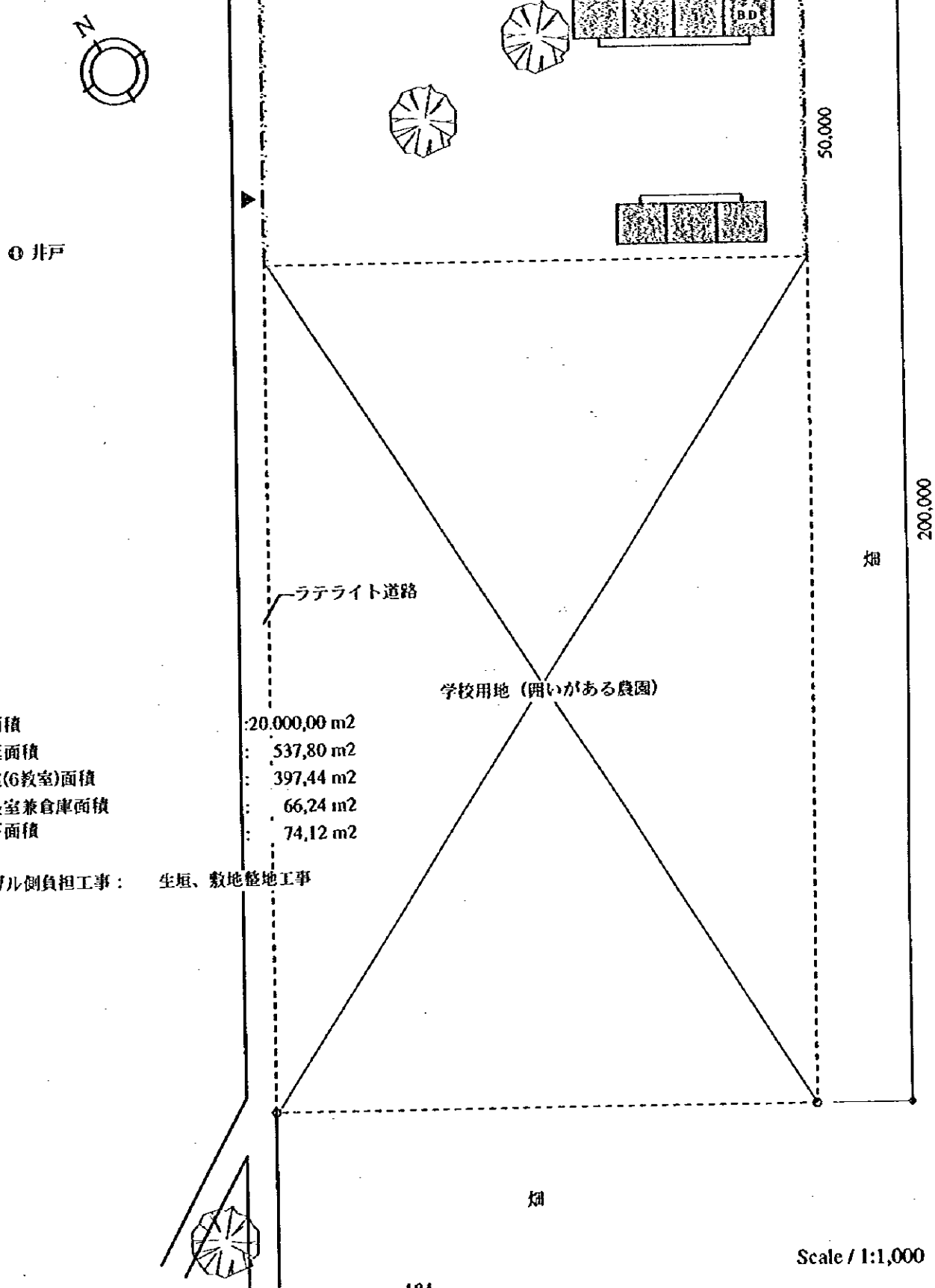

敷地面積	: 20,000,00 m ²
建築延面積	: 537,80 m ²
教室(6教室)面積	: 397,44 m ²
校長室兼倉庫面積	: 66,24 m ²
廊下面積	: 74,12 m ²

セネガル側負担工事: 生垣、敷地整地工事

Scale / 1:1,000

学校名: MB128 ウンバヤール
 国民教育県視学官事務所: ウンプール
 学区視学官事務所: テイエス

敷地面積	: 8,824.27 m ²
建築延面積	: 309.84 m ²
教室(3教室)面積	: 198.72 m ²
校長室兼倉庫面積	: 66.24 m ²
廊下面積	: 44.88 m ²

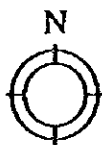

セネガル側負担工事: 既存建物撤去、敷地整地工事、生垣

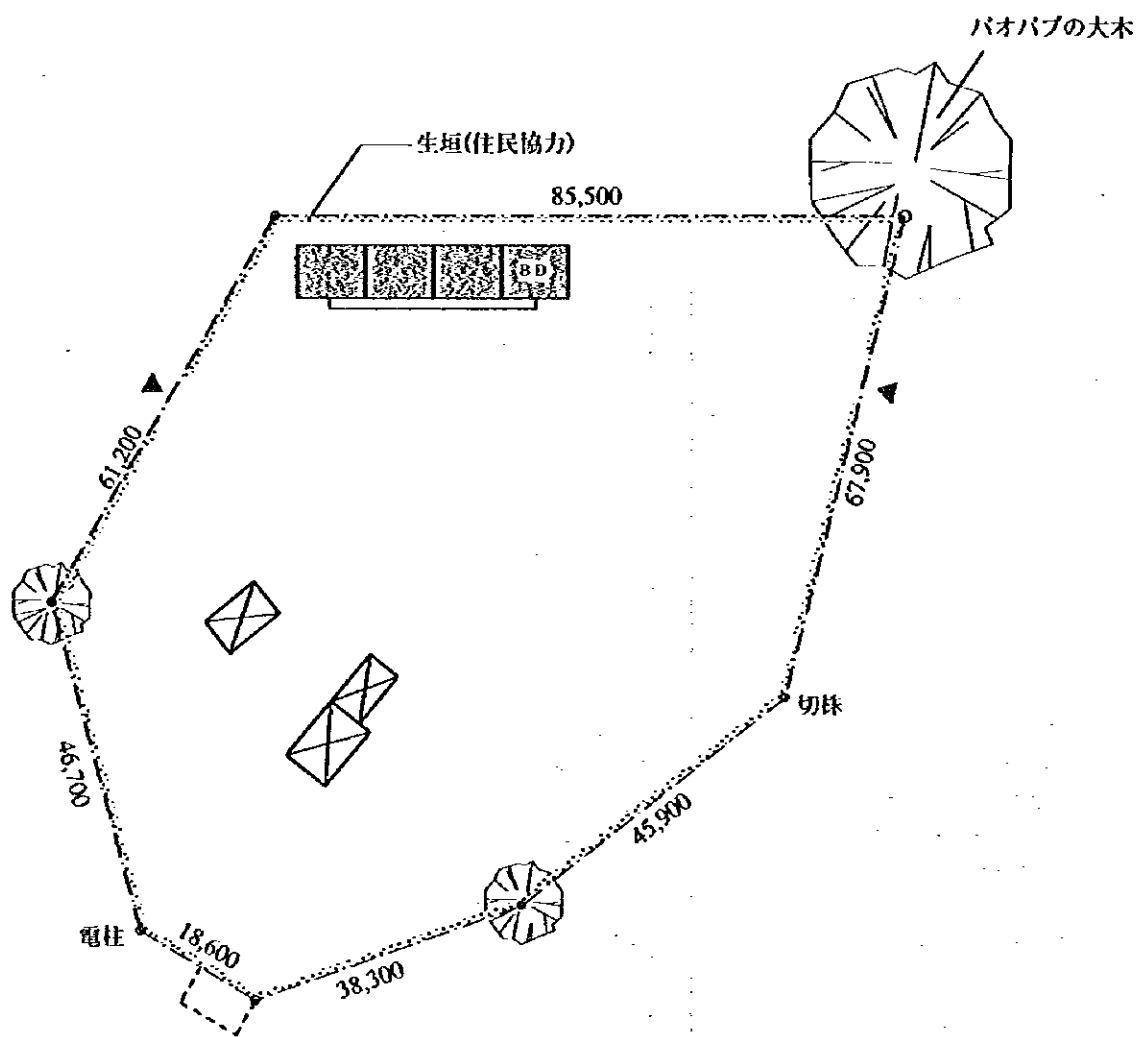

学校名: MB129 ホルバ
 国民教育県視学官事務所: ウンブール
 学区視学官事務所: テイエス

敷地面積 : 7,157.16 m²
 建築延面積 : 309.84 m²
 教室(3教室)面積 : 198.72 m²
 校長室兼倉庫面積 : 66.24 m²
 廊下面積 : 44.88 m²

セネガル側負担工事: 既存建物撤去、敷地整地工事、生垣

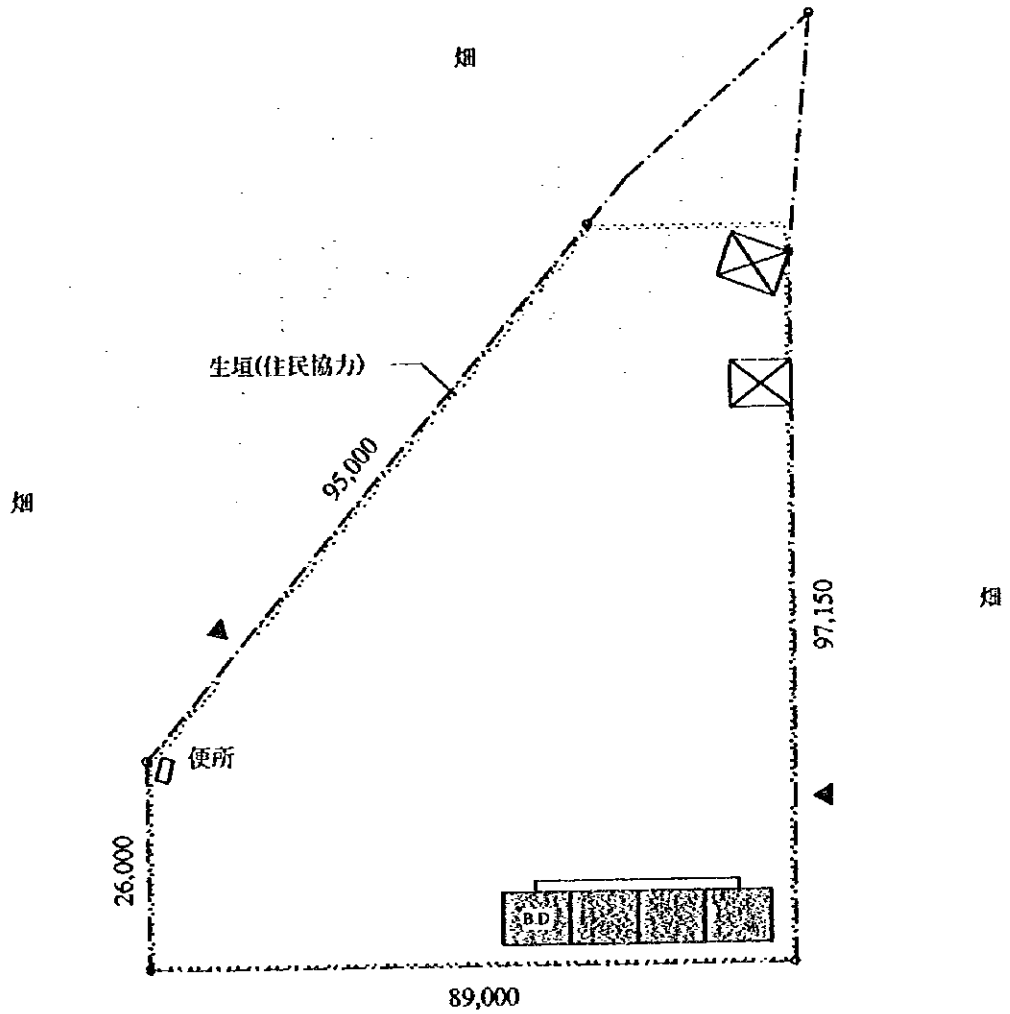
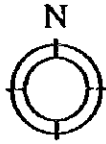

畑

畑

Scale / 1:1,000

学校名: MB130 ウンゲリーニュ
 国民教育県視学官事務所: ウンブール
 学区視学官事務所: ティエス

敷地面積	: 6,807.44 m ²
建築延面積	: 455.92 m ²
教室(5教室)面積	: 331.20 m ²
校長室兼倉庫面積	: 66.24 m ²
廊下面積	: 58.48 m ²

セネガル側負担工事: 既存建物撤去、敷地整地工事

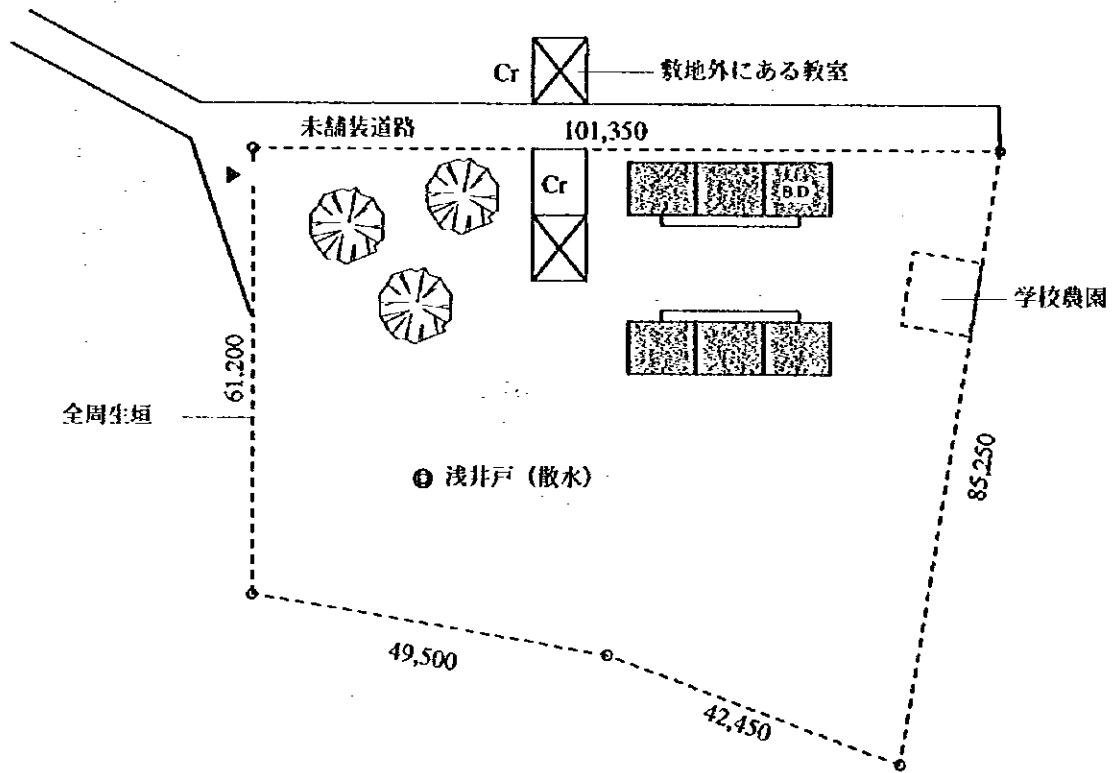

学校名: MB131 ガロ・ディウフ
 国民教育県視学官事務所: ウンブール
 学区視学官事務所: テイエス

敷地面積	: 2,500.00 m ²
建築延面積	: 227.96 m ²
教室(2教室)面積	: 132.48 m ²
校長室兼倉庫面積	: 66.24 m ²
廊下面積	: 29.24 m ²

セネガル側負担工事: 既存建物撤去、敷地整地工事

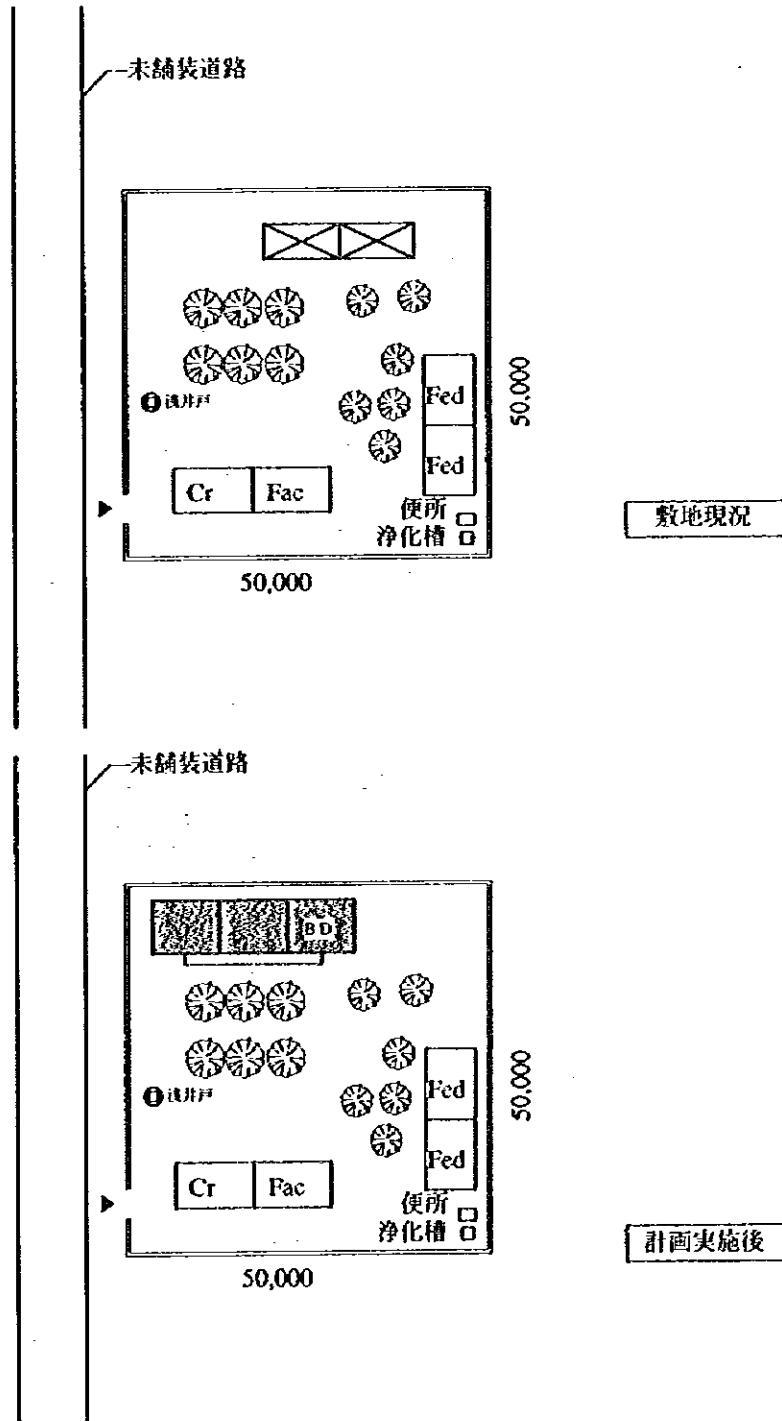

Scale / 1:1,000

学校名: MB132 ティアフラ
 国民教育県視学官事務所: ウンブール
 学区視学官事務所: テイエス

敷地面積	: 3,546.02 m ²
建築延面積	: 309.84 m ²
教室(3教室)面積	: 198.72 m ²
校長室兼倉庫面積	: 66.24 m ²
廊下面積	: 44.88 m ²

セネガル側負担工事: 生垣、敷地整地工事

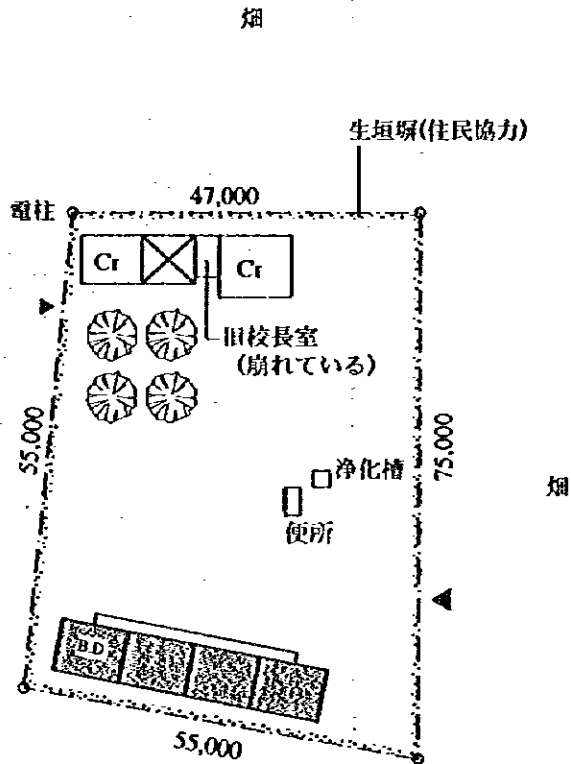

学校名: MB133 ウンゲニエン・2
 国民教育県視学官事務所: ウンブール
 学区視学官事務所: テイエス

敷地面積	: 7,500.00 m ²
建築延面積	: 537.80 m ²
教室(6教室)面積	: 397.44 m ²
校長室兼倉庫面積	: 66.24 m ²
廊下面積	: 74.12 m ²

セネガル側負担工事: 生垣、敷地整地工事

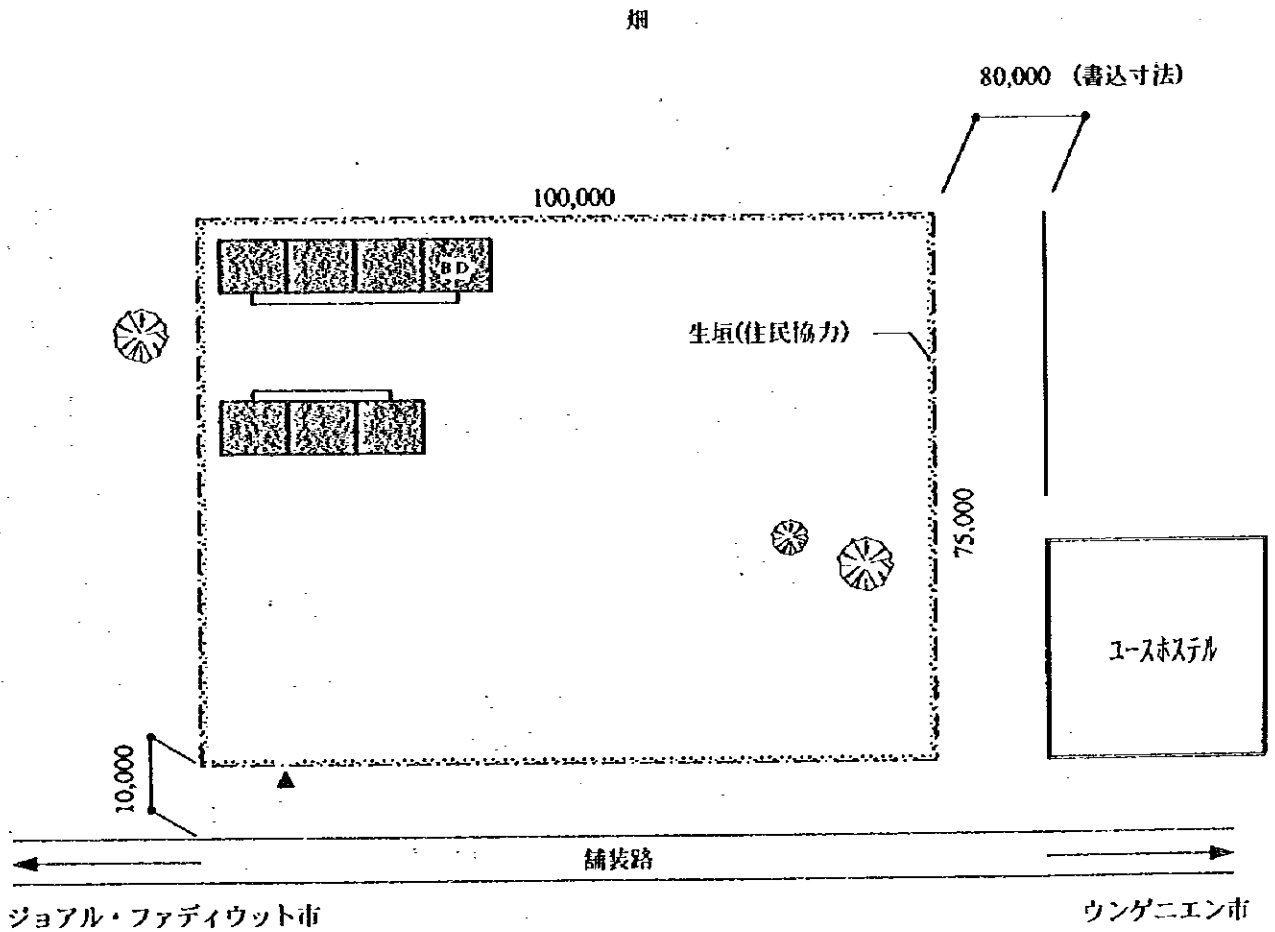

村落

Scale / 1:1,000

学校名: MB134 ウンジャンダ

国民教育県視学官事務所: ウンブール

学区視学官事務所: テイエス

敷地面積	: 5,281.50 m ²
建築延面積	: 227.96 m ²
教室(2教室)面積	: 132.48 m ²
校長室兼倉庫面積	: 66.24 m ²
跡下面積	: 29.24 m ²

セネガル側負担工事: 既存建物撤去、敷地整地工事

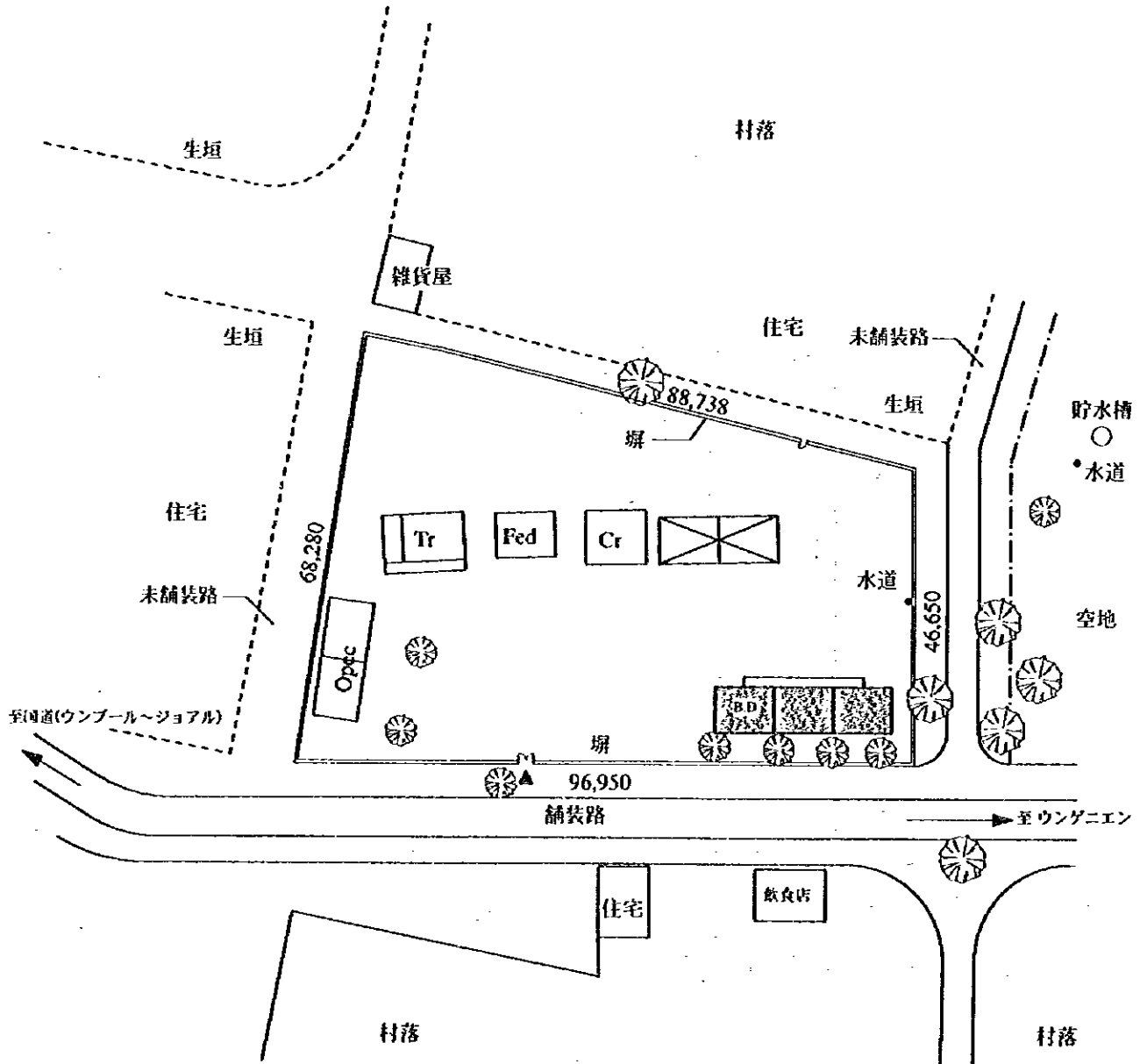

学校名: MB135 バガナ・セレール
 国民教育県視学官事務所: ウンブール
 学区視学官事務所: ティエス

敷地面積	: 2,500.00 m ²
建築延面積	: 309.84 m ²
教室(3教室)面積	: 198.72 m ²
校長室兼倉庫面積	: 66.24 m ²
廊下面積	: 44.88 m ²

セネガル側負担工事: 生垣、敷地整地工事

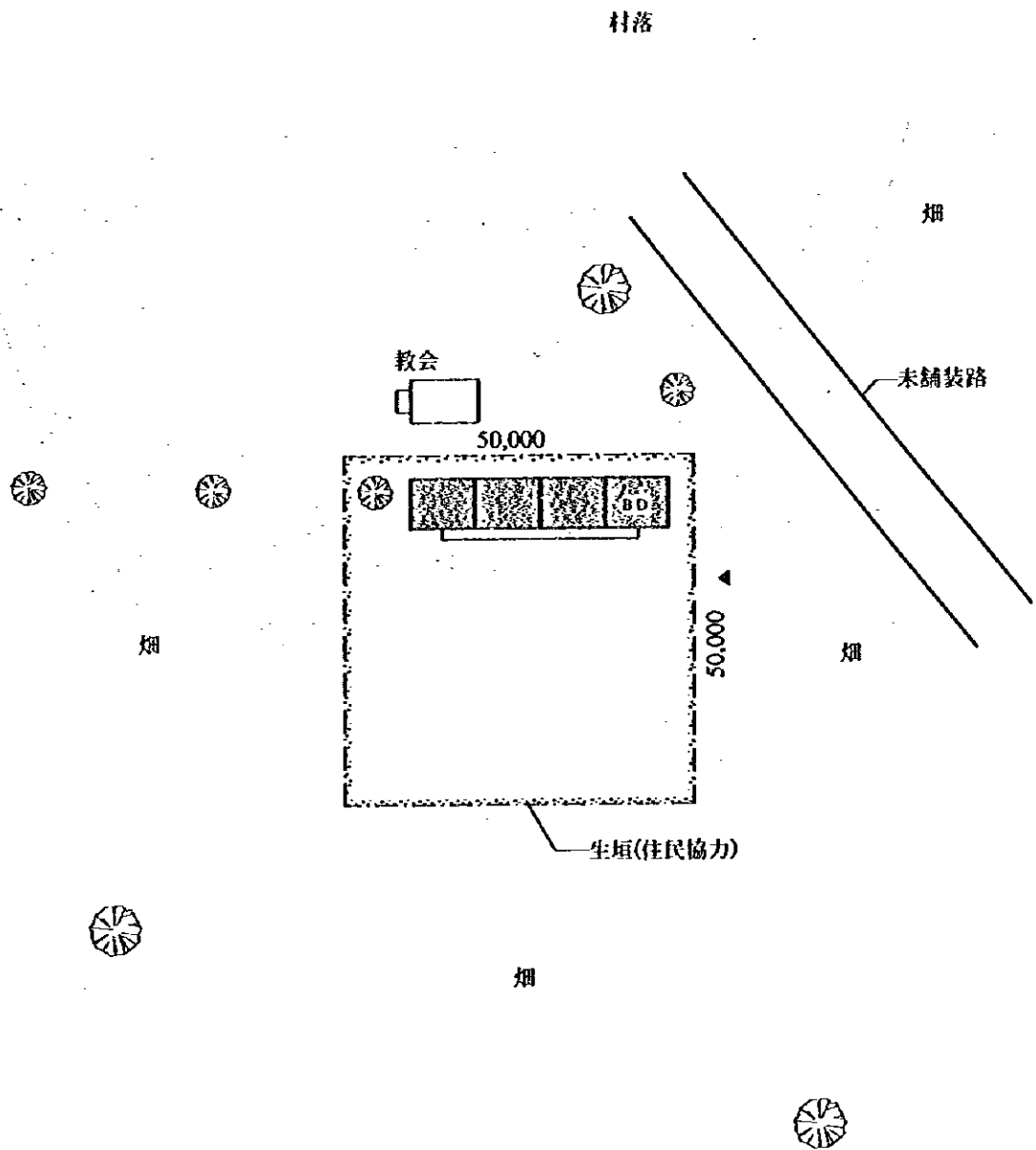
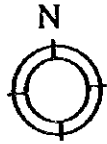

Scale / 1:1,000

学校名: MB136 ファジャル

国民教育県視学官事務所: ウンブール

学区視学官事務所: テイエス

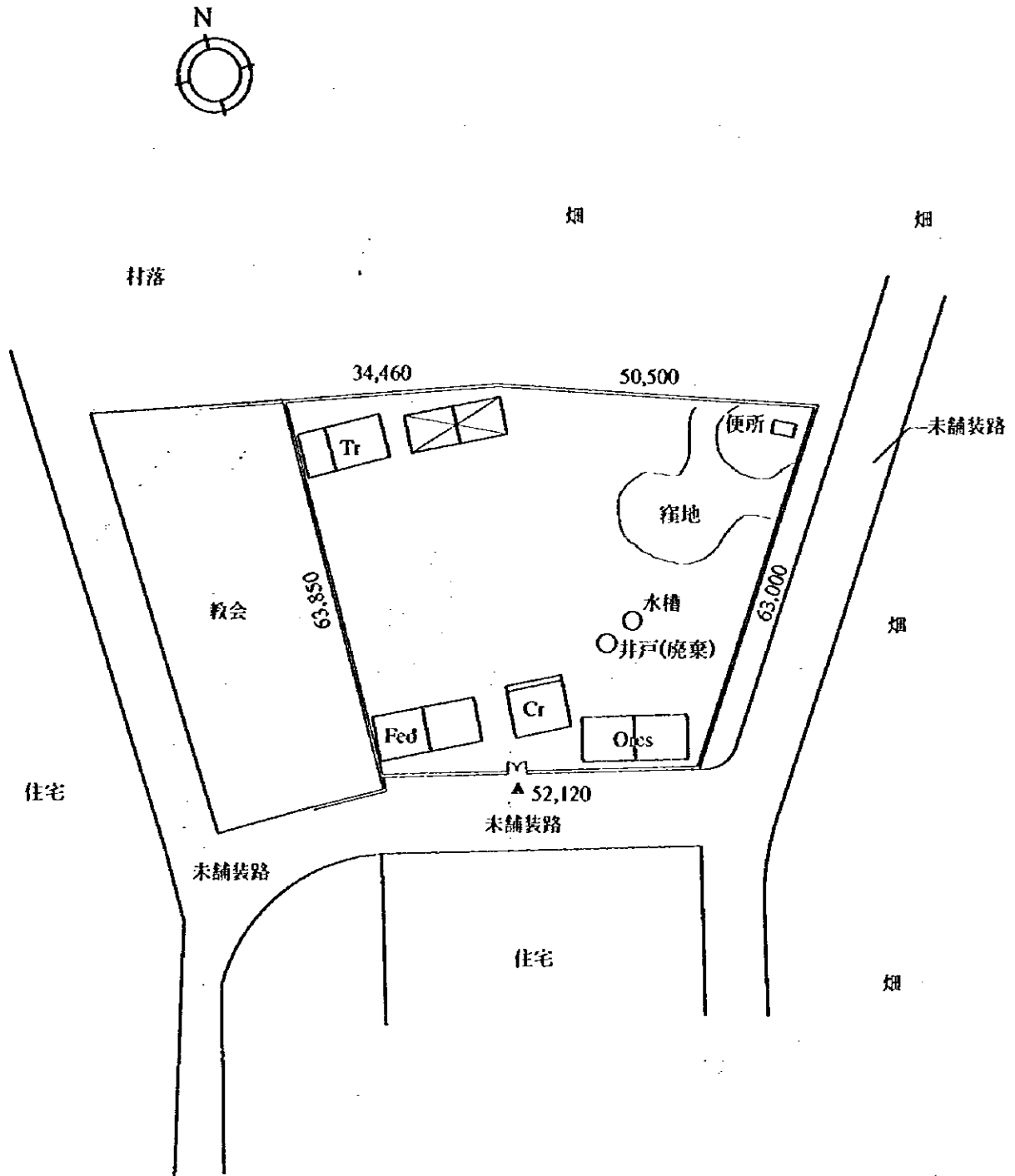

Ores: 教育施設改修組織 (建設・教育機材局管轄)

敷地現況

Scale / 1:1,000

学校名: MB136 ファジャル

国民教育県視学官事務所: ウンブール

学区視学官事務所: テイエス

敷地面積	: 4,385.14 m ²
建築延面積	: 227.96 m ²
教室(2教室)面積	: 132.48 m ²
校長室兼倉庫面積	: 66.24 m ²
廊下面積	: 29.24 m ²

セネガル側負担工事: 既存建物撤去、敷地整地工事

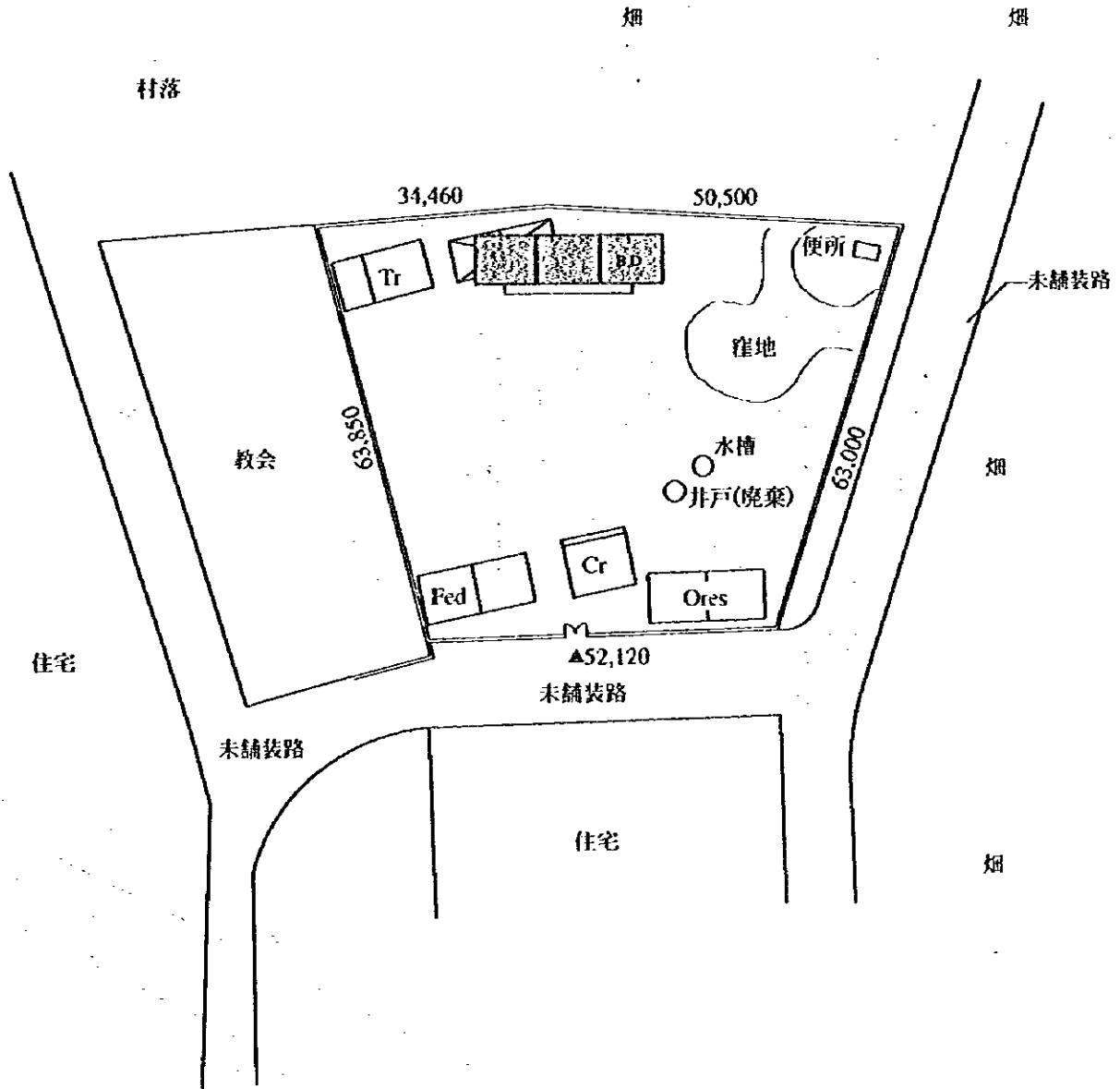

Ores: 教育施設改修組織(建設・教育機材局管轄)

計画実施後

Scale / 1:1,000

学校名: MB137 ウンボジェン
 国民教育県視学官事務所: ウンプール
 学区視学官事務所: テイエス

敷地面積	: 7,947.74 m ²
建築延面積	: 374.04 m ²
教室(4教室)面積	: 264.96 m ²
校長室兼倉庫面積	: 66.24 m ²
廊下面積	: 42.84 m ²

セネガル側負担工事: 既存建物撤去、敷地整地工事

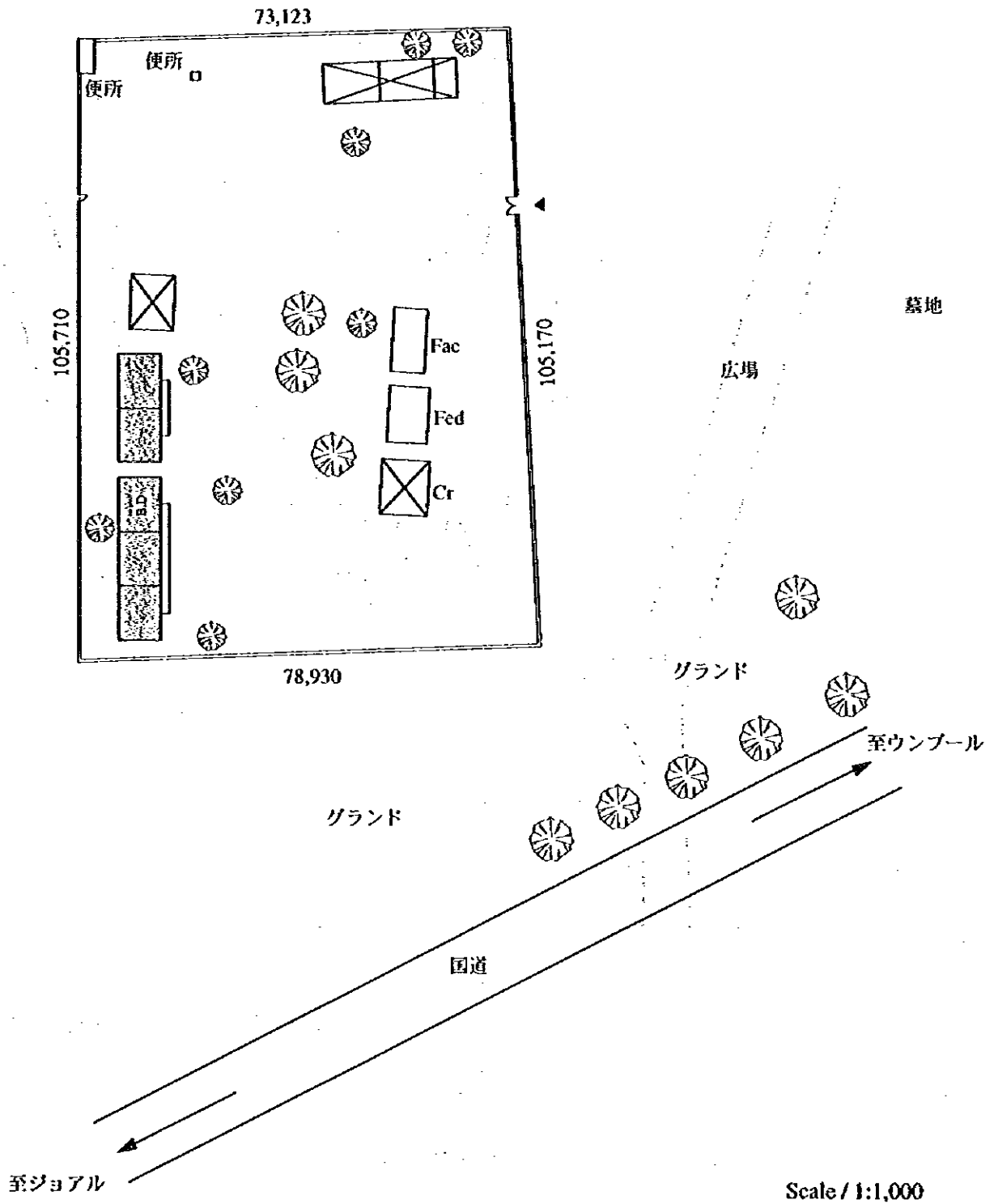
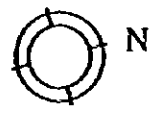

Scale / 1:1,000

学校名: MB138 ウンジャナ・ウンドゥール
 国民教育県視学官事務所: ウンブール
 学区視学官事務所: テイエス

敷地面積 : 2,780.82 m²
 建築延面積 : 309.84 m²
 教室(3教室)面積 : 198.72 m²
 校長室兼倉庫面積 : 66.24 m²
 廊下面積 : 44.88 m²

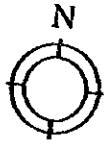

セネガル側負担工事: 既存建物撤去、敷地整地工事

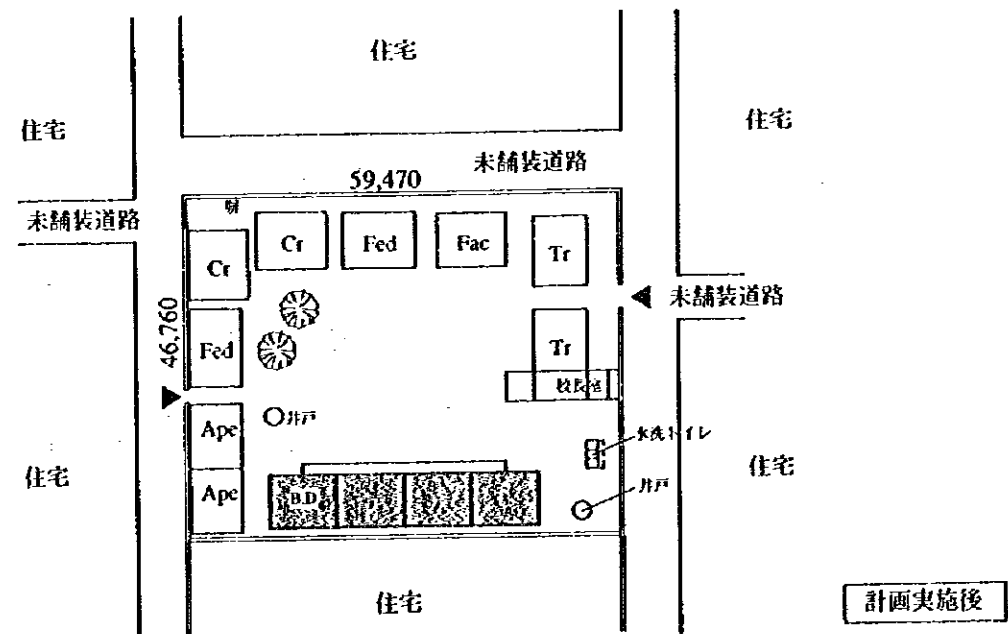
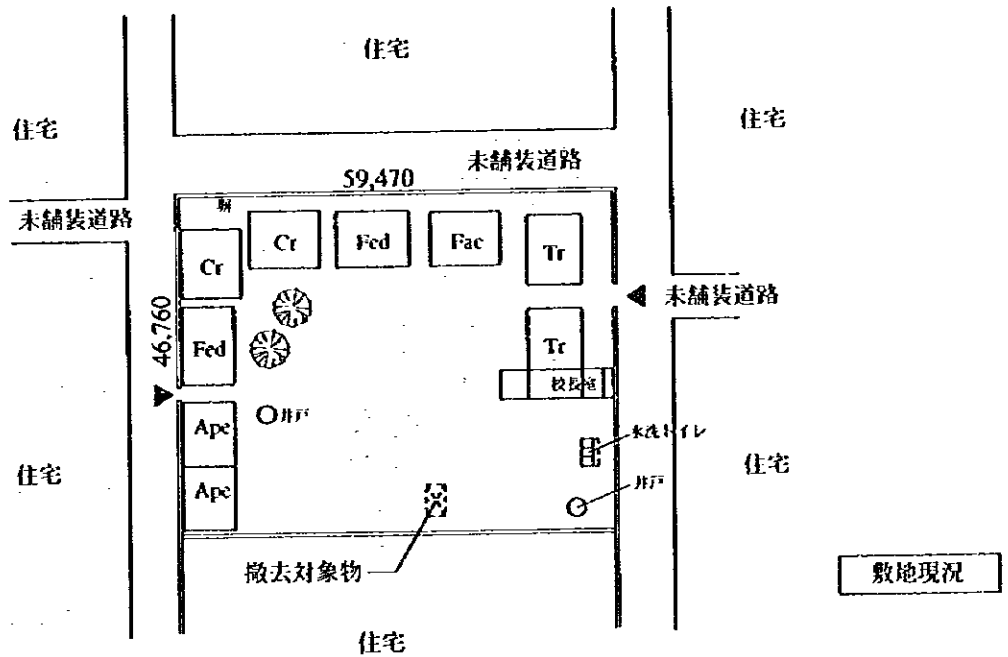

Scale / 1:1,000

学校名: MB139 キビック
 国民教育県視学官事務所: ウンブール
 学区視学官事務所: テイエス

敷地面積	: 2,325.07 m ²
建築延面積	: 309.84 m ²
教室(3 教室)面積	: 198.72 m ²
校長室兼倉庫面積	: 66.24 m ²
廊下面積	: 44.88 m ²

セネガル側負担工事: 既存建物撤去、敷地整地工事、
 生垣

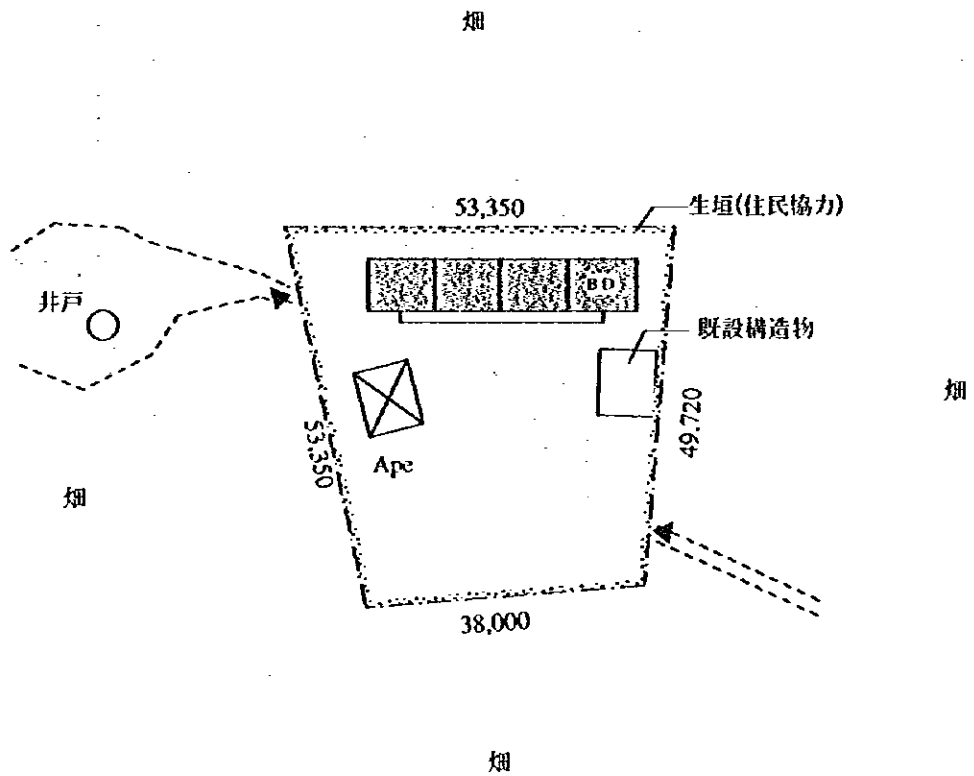

学校名: MB141 サオ
 国民教育県視学官事務所: ウンブール
 学区視学官事務所: テイエス

敷地面積	: 1,500.00 m ²
建築延面積	: 227.96 m ²
教室(2教室)面積	: 132.48 m ²
校長室兼倉庫面積	: 66.24 m ²
廊下面積	: 29.24 m ²

セネガル側負担工事: 敷地整地工事、生垣

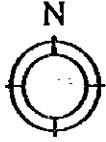

畑

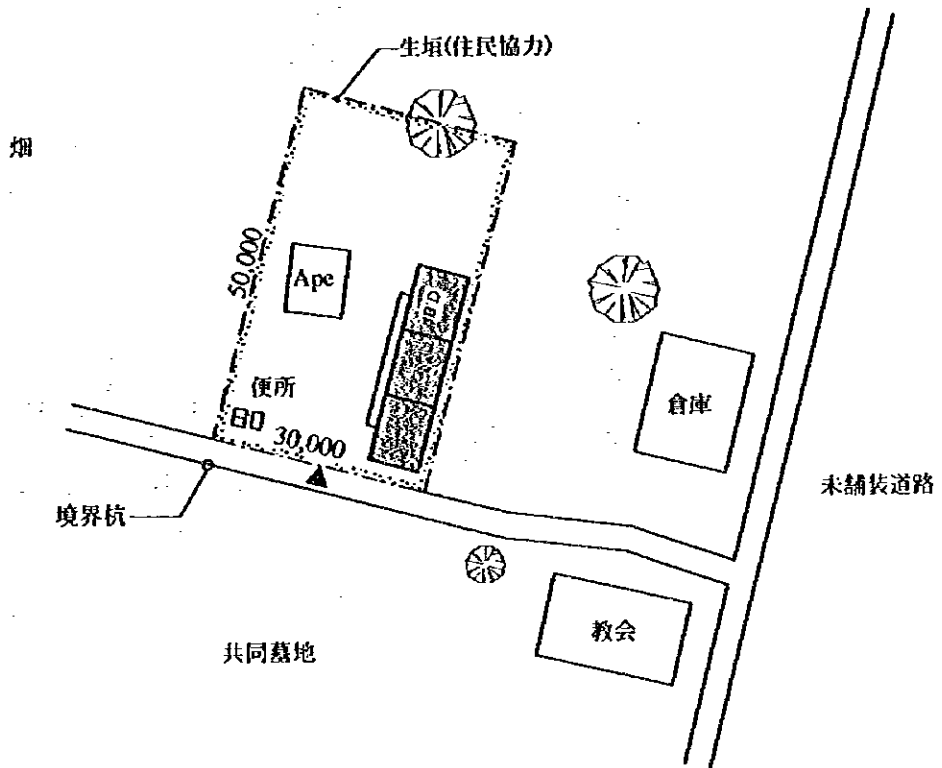

Scale / 1:1,000

学校名: MB142 ケール・イエリム
 国民教育県視学官事務所: ウンブール
 学区視学官事務所: ティエス

敷地面積	: 4,305.63 m ²
建築延面積	: 309.84 m ²
教室(3教室)面積	: 198.72 m ²
校長室兼倉庫面積	: 66.24 m ²
廊下面積	: 44.88 m ²

セネガル側負担工事: 既存建物撤去、生垣、
敷地整地工事

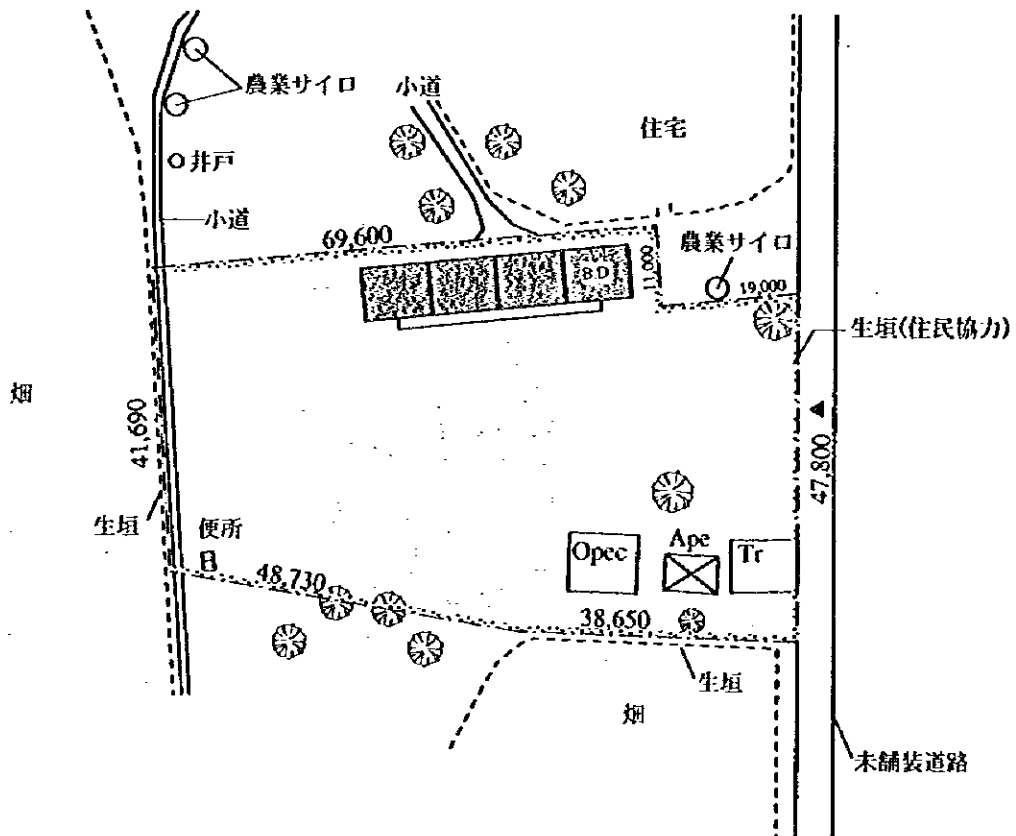
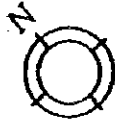

学校名: TC101 メディーナ・ファル・2
 国民教育県視学官事務所: ティエス 市
 学区視学官事務所: ティエス

敷地面積	: 10,000.00 m ²
建築延面積	: 683.88 m ²
教室(6教室)面積	: 596.16 m ²
校長室兼倉庫面積	: -
廊下面積	: 87.72 m ²

セネガル側負担工事: 生垣、敷地整地工事

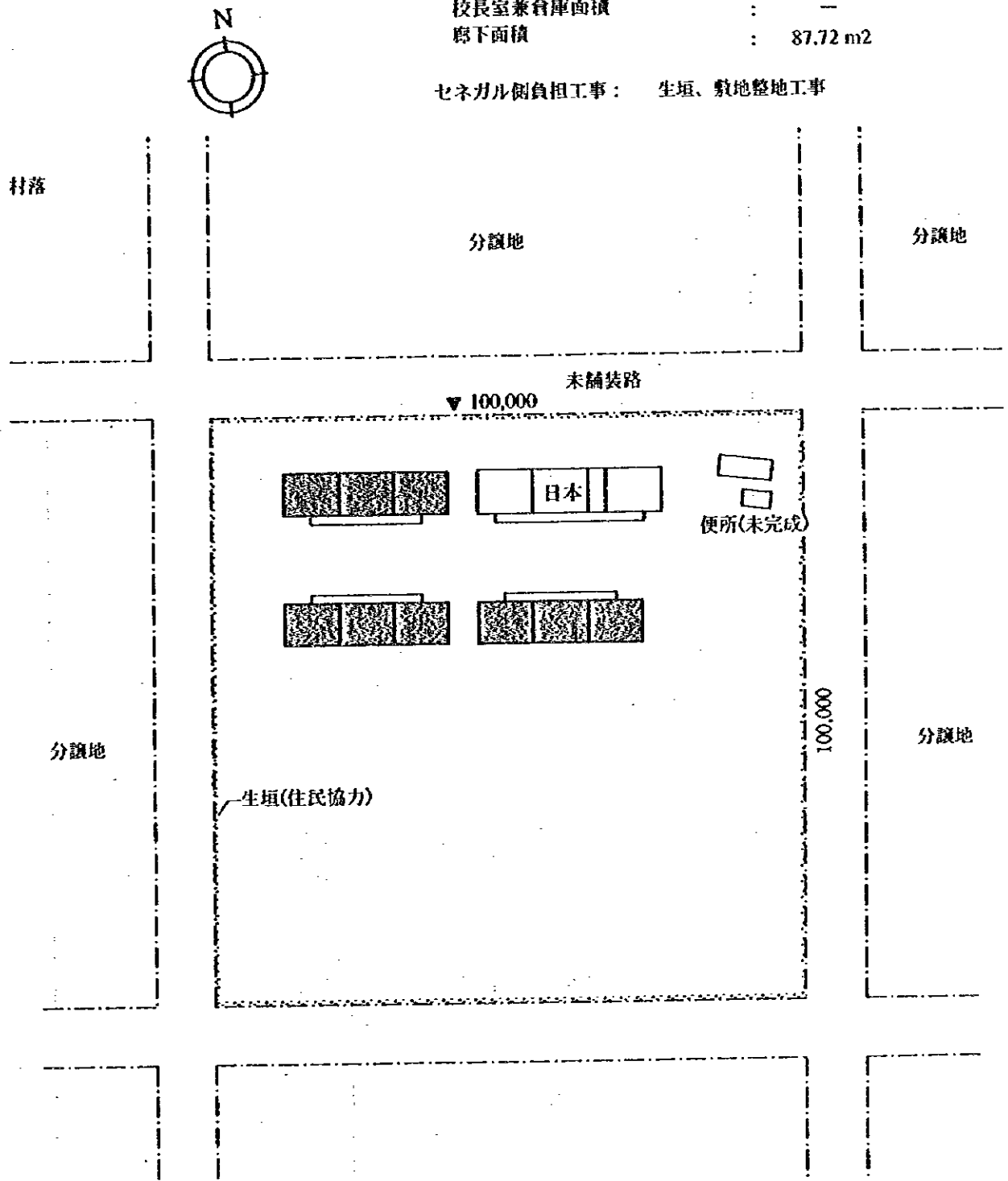

Scale / 1:1,000

学校名: TC102 ソフラコ

国民教育県視学官事務所: テイエス 市

学区視学官事務所: テイエス

敷地面積 : 8,550.00 m²

建築延面積 : 683.88 m²

教室(9教室)面積 : 596.16 m²

校長室兼倉庫面積 : -

廊下面積 : 87.72 m²

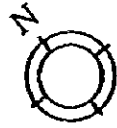

セネガル側負担工事: コンクリートブロック塀、敷地整地工事

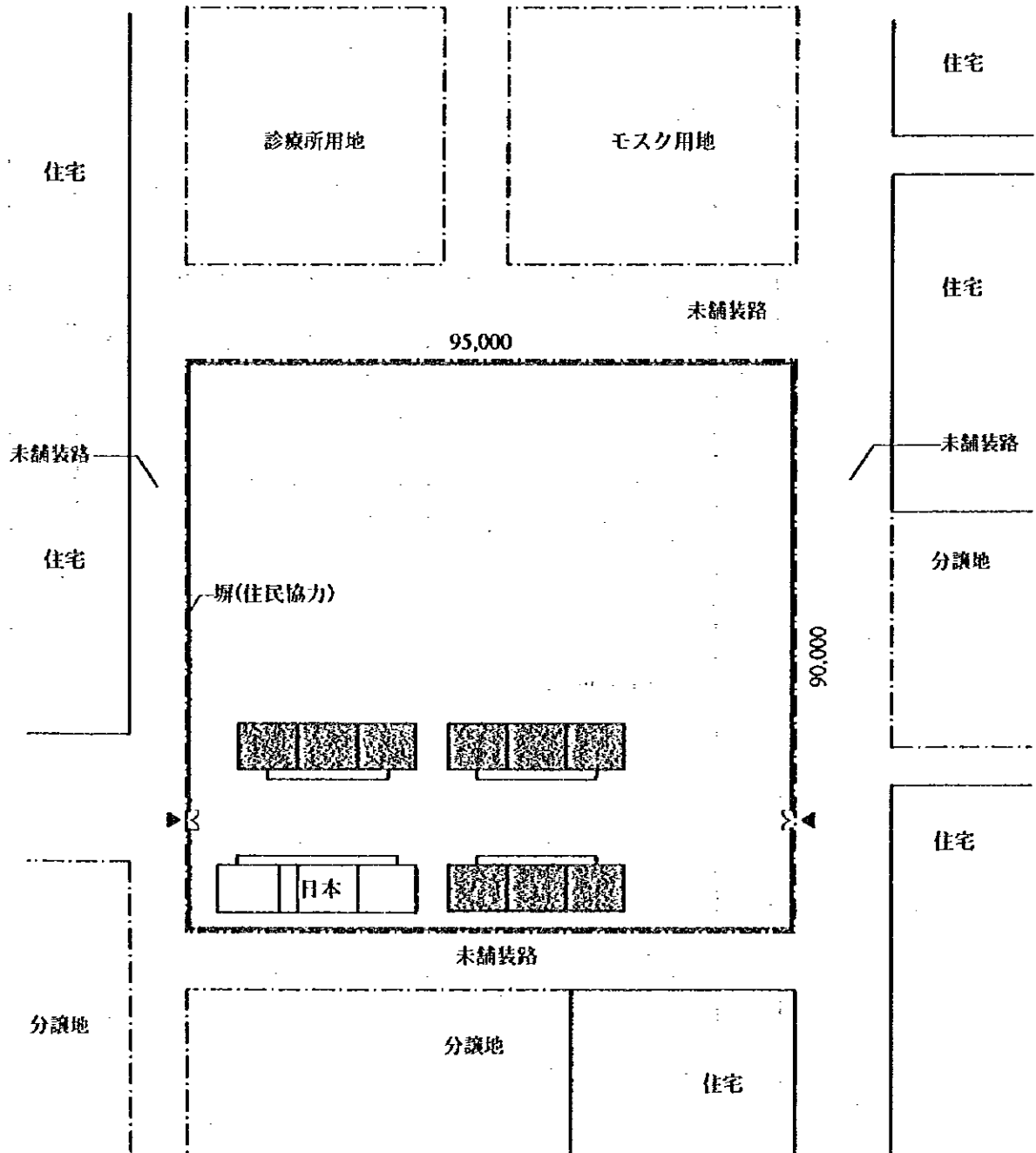

学校名: TC103 デンバ・ディアカテ
 国民教育県視学官事務所: ティエス 市
 学区視学官事務所: ティエス

敷地面積	: 2,860.02 m ²
建築延面積	: 227.96 m ²
教室(3教室)面積	: 198.72 m ²
校長室兼倉庫面積	: -
廊下面積	: 29.24 m ²

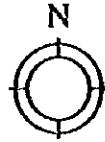

セネガル側負担工事: 既存建物撤去、敷地整地工事、
 コンクリートブロック塀

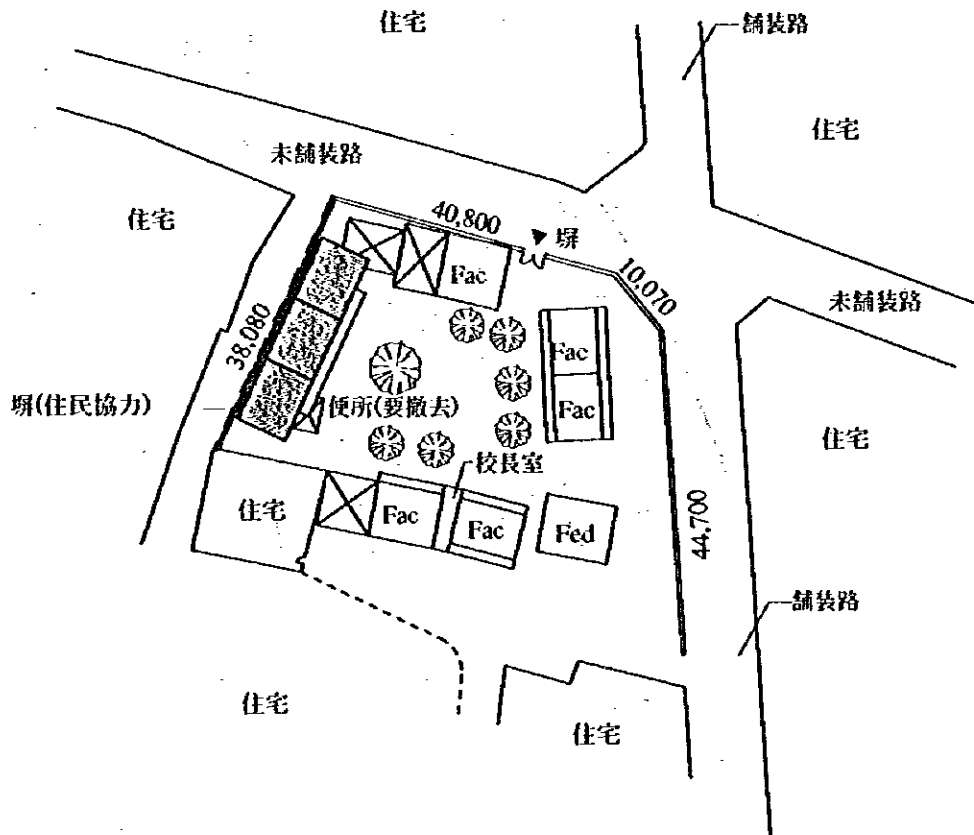

計画実施後

学校名: TC104 アマリ・ディオップ
 国民教育県視学官事務所: テイエス 市
 学区視学官事務所: テイエス



敷地面積	: 3,953.45 m ²
建築延面積	: 438.24 m ²
教室(6教室)面積	: 397.44 m ²
校長室兼倉庫面積	: -
廊下面積	: 40.80 m ²

セネガル側負担工事: 敷地整地工事

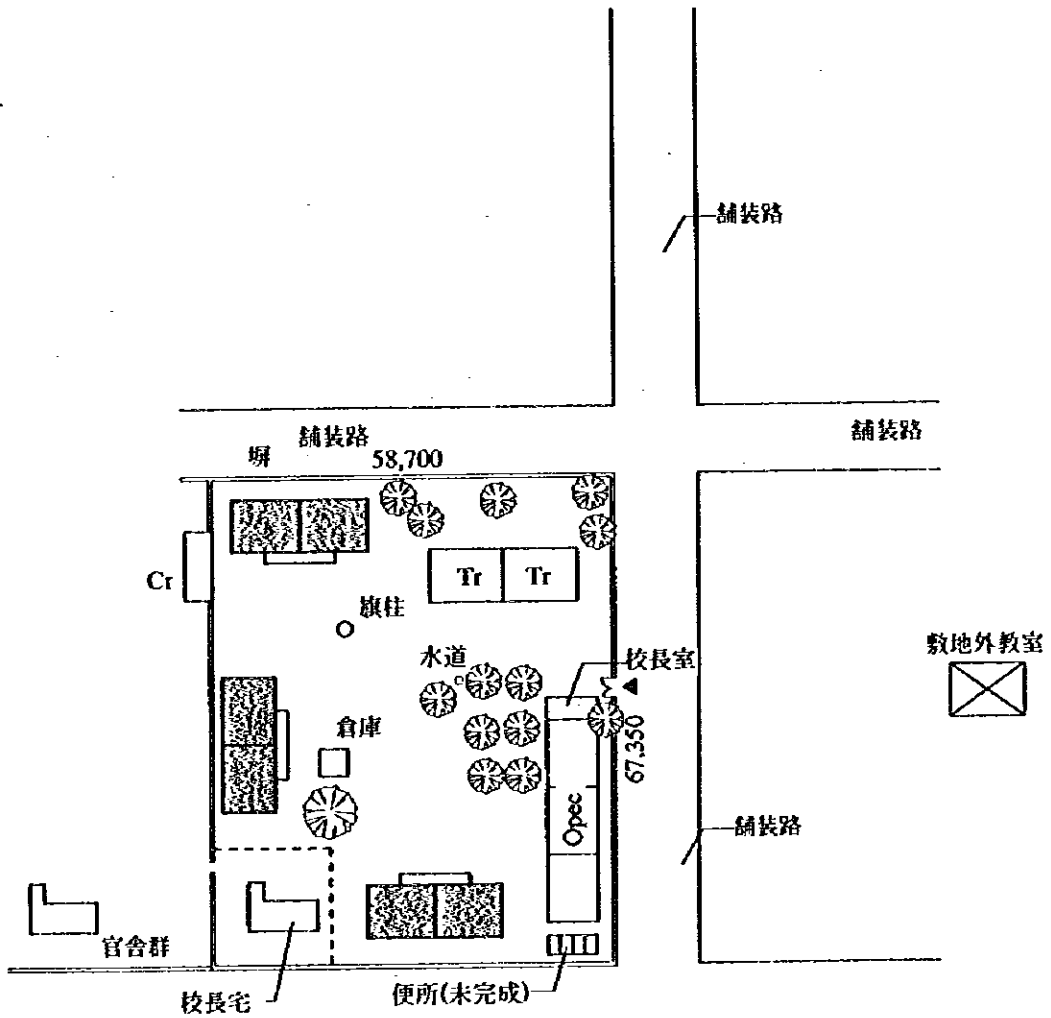

グラウンド

Scale / 1:1,000

学校名: TC105 チオナック・チアボング

国民教育県視学官事務所: テイエス 市

学区視学官事務所: テイエス

敷地面積 : 15,193.80 m²

建築延面積 : 374.04 m²

教室(4教室)面積 : 264.96 m²

校長室兼倉庫面積 : 66.24 m²

廊下面積 : 42.84 m²

セネガル側負担工事: 敷地整地工事

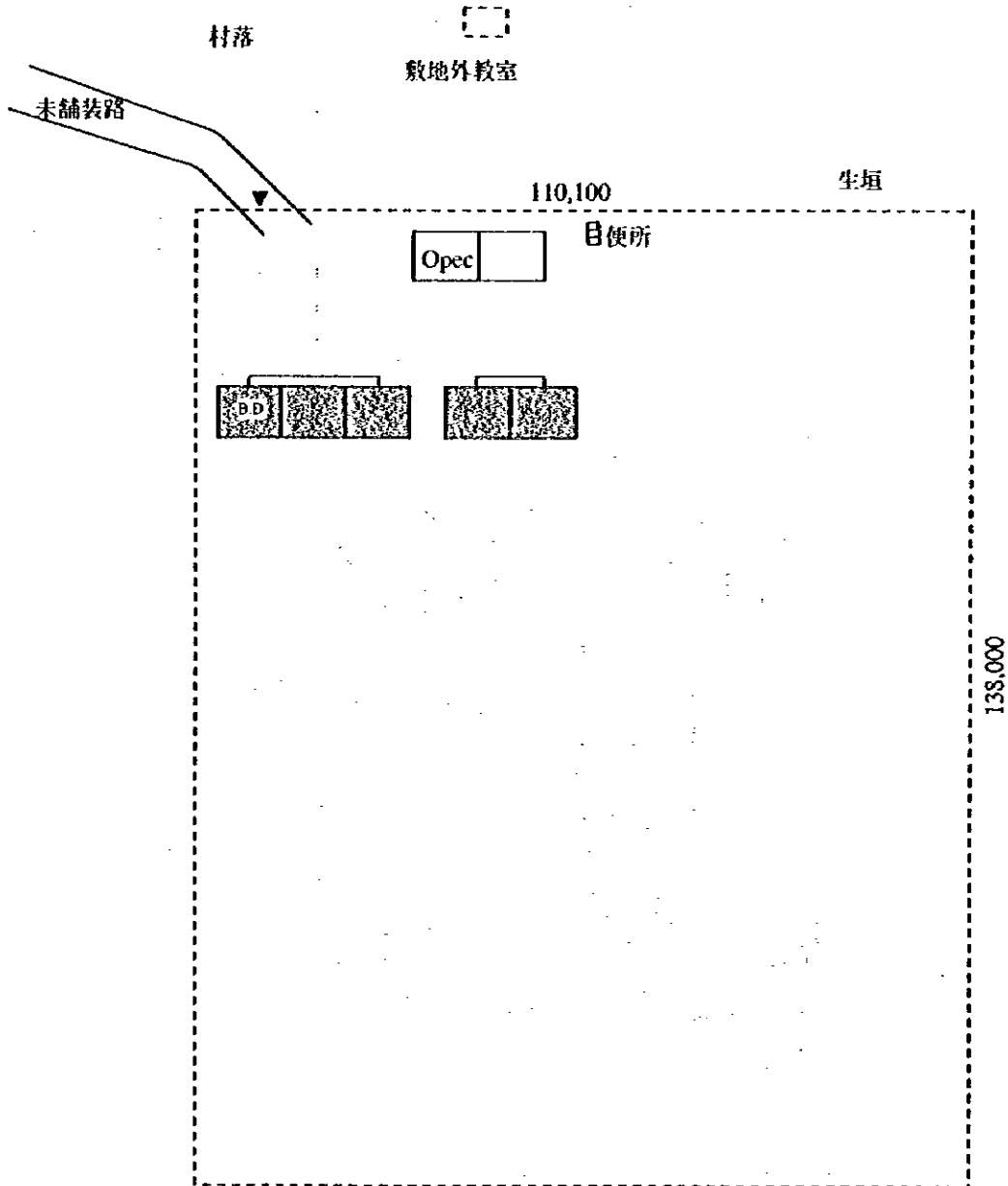
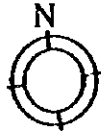

村落

学校名: TC106 セリーニュ・イッセ・デーム (ウンギットウ)

国民教育県視学官事務所: テイエス 市

学区視学官事務所: テイエス

敷地面積	: 3,456.00 m ²
建築延面積	: 455.92 m ²
教室(9教室)面積	: 397.44 m ²
校長室教倉庫面積	: -
廊下面積	: 58.48 m ²

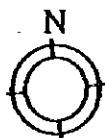

セネガル側負担工事: 敷地整地工事

村落

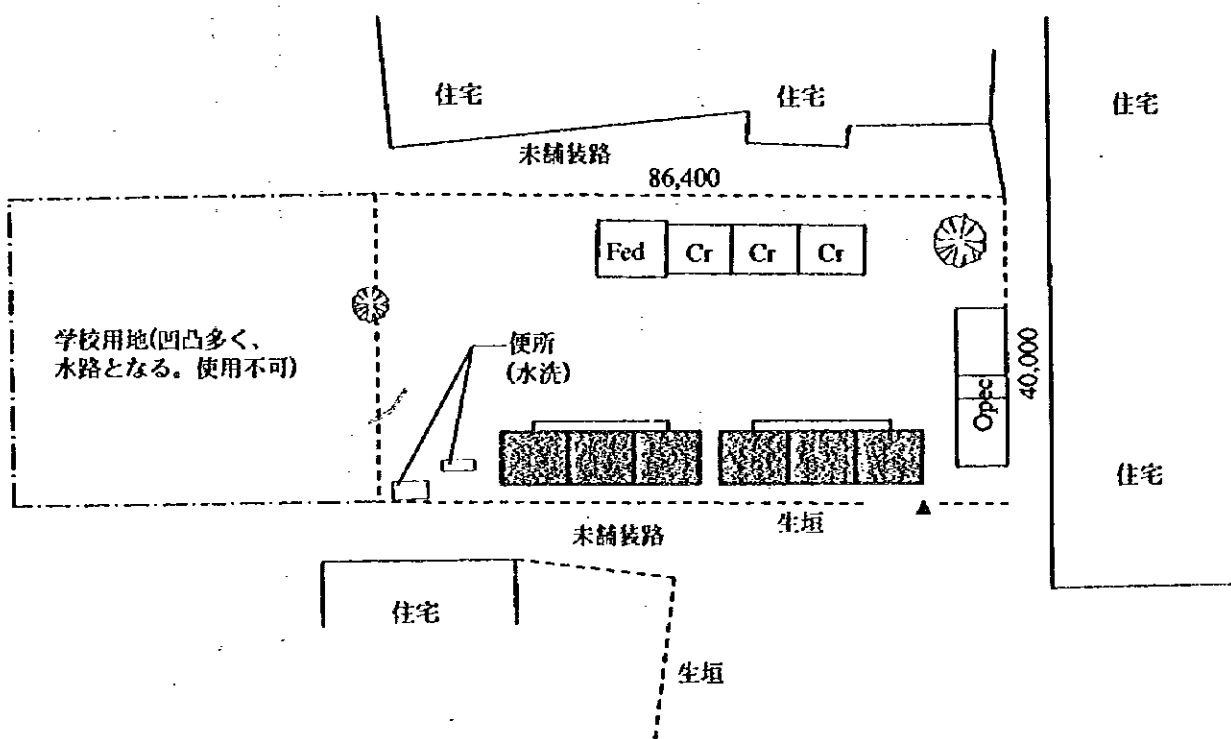

便所左はOpec、右はアメリカ平和部隊による

Scale / 1:1,000

学校名: TD102 ウンガンジアン・サメル

国民教育県視学官事務所: テイエス 県

学区視学官事務所: テイエス

敷地面積	: 2,460.00 m ²
建築延面積	: 309.84 m ²
教室(3教室)面積	: 198.72 m ²
校長室兼倉庫面積	: 66.24 m ²
廊下面積	: 44.88 m ²



セネガル側負担工事: 生垣、敷地整地工事

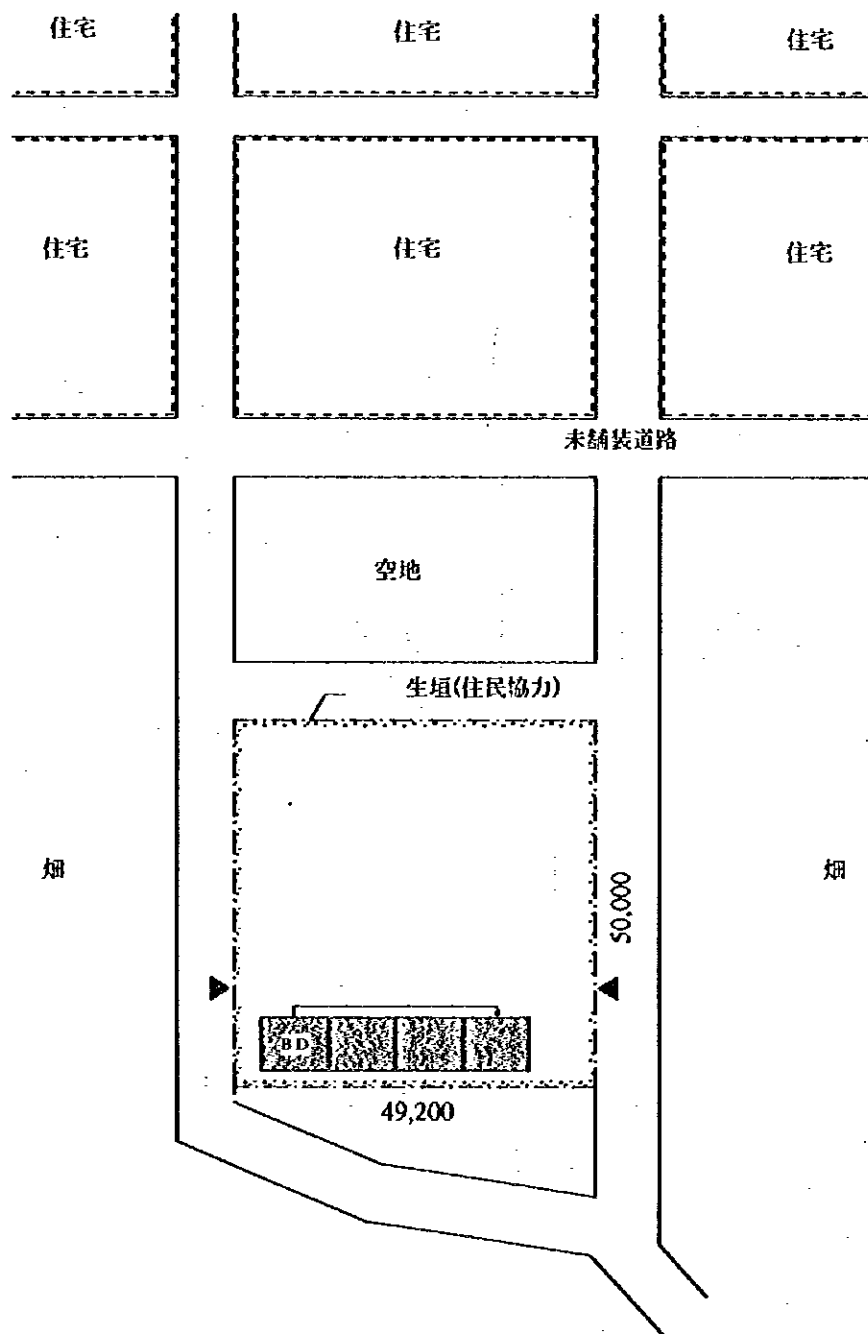

学校名: TD103 ウングイ・クリ
 国民教育県視学官事務所: ティエス 県
 学区視学官事務所: ティエス

敷地面積	: 2,065.14 m ²
建築延面積	: 309.84 m ²
教室(3教室)面積	: 198.72 m ²
校長室兼倉庫面積	: 66.24 m ²
廊下面積	: 44.88 m ²

セネガル側負担工事: 生垣、敷地整地工事

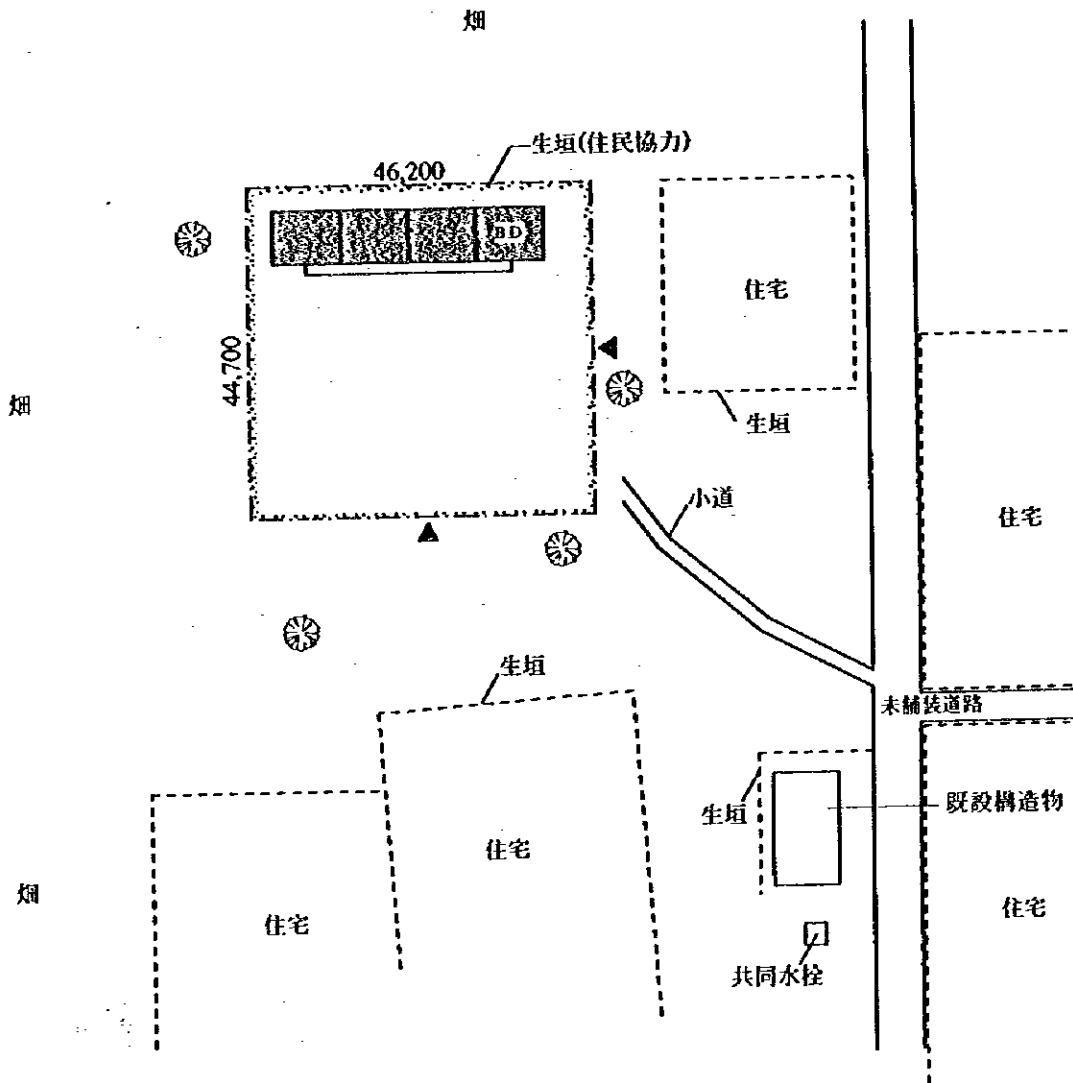
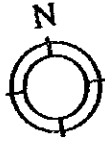

Scale / 1:1,000

学校名: TD104 ウンゴメーン

国民教育県視学官事務所: テイエス 県

学区視学官事務所: テイエス

敷地面積 : 1,600.00 m²

建築延面積 : 309.84 m²

教室(3教室)面積 : 198.72 m²

校長室兼倉庫面積 : 66.24 m²

廊下面積 : 44.88 m²

セネガル側負担工事: 敷地整地工事

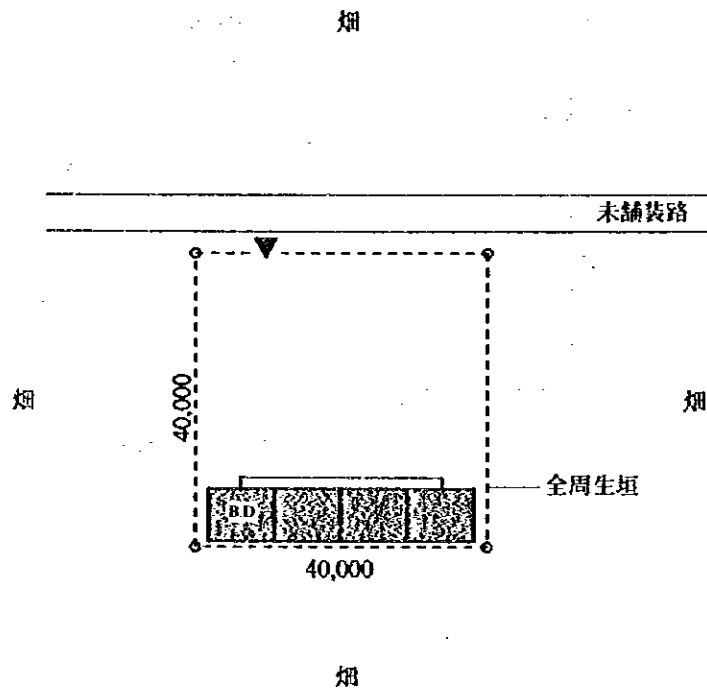

- ・周辺はすべて畑地
幹線道路から約10km奥地、悪路
雨期は交通不可能

学校名: TD105 トゥーバ・トゥル
 国民教育県視学官事務所: テイエス 県
 学区視学官事務所: テイエス

敷地面積	: 9,556.23 m ²
建築延面積	: 309.84 m ²
教室(3教室)面積	: 198.72 m ²
校長室兼倉庫面積	: 66.24 m ²
廊下面積	: 44.88 m ²



セネガル側負担工事: 生垣、敷地整地工事

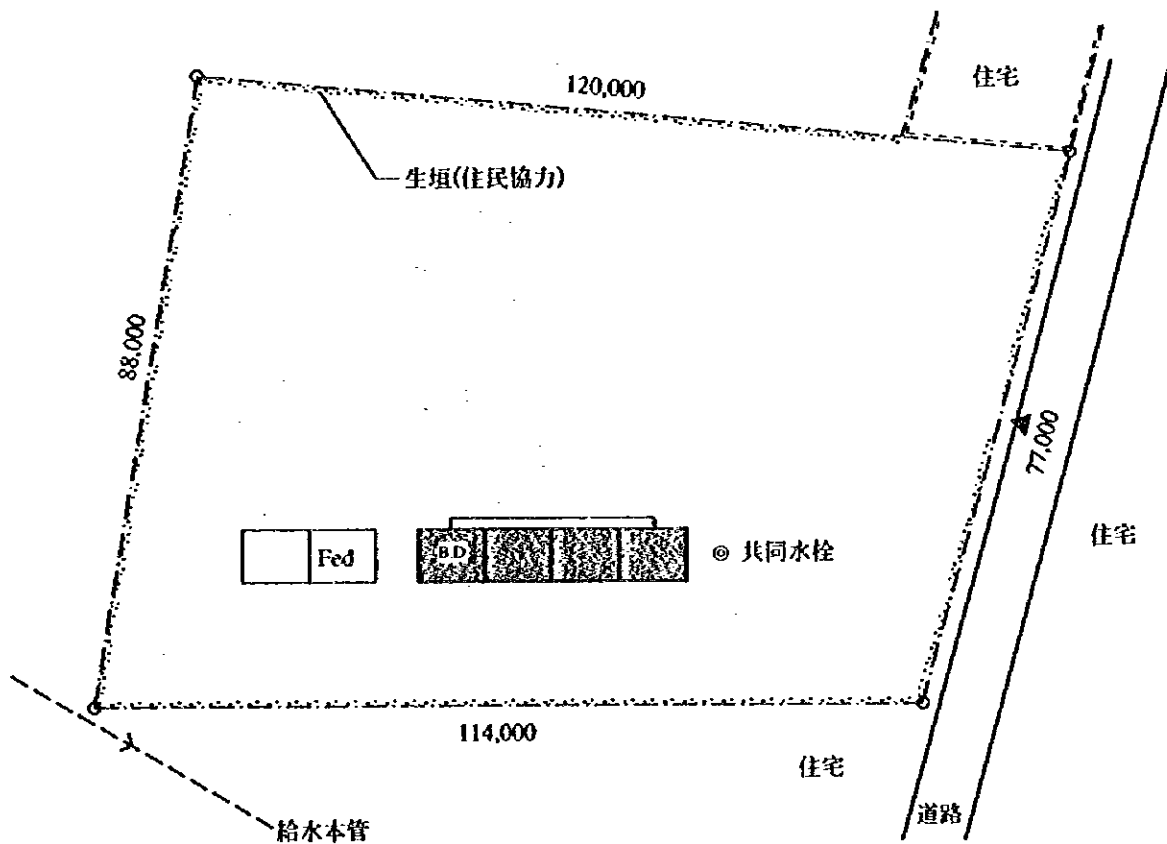

注) 共同水栓の建設は地方村落給水計画にて行う。

Scale / 1:1,000

学校名: TD106 ケール・ウンガニュー・グイ
 国民教育県視学官事務所: ティエス 県
 学区視学官事務所: ティエス

敷地面積	: 1,749.52 m ²
建築延面積	: 309.84 m ²
教室(3教室)面積	: 198.72 m ²
校長室兼倉庫面積	: 66.24 m ²
廊下面積	: 44.88 m ²

セネガル側負担工事: 生垣、敷地整地工事

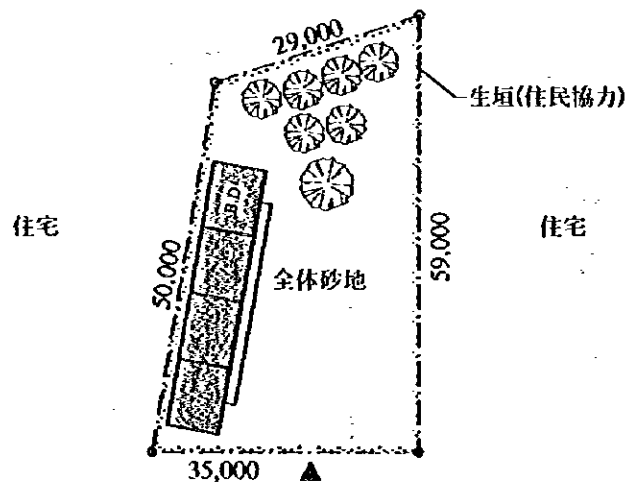
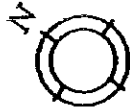

学校名: TD107 ケスハットウ
 国民教育県視学官事務所: ティエス県
 学区視学官事務所: ティエス

敷地面積	: 2,500.00 m ²
建築延面積	: 309.84 m ²
教室(3教室)面積	: 198.72 m ²
校長室兼倉庫面積	: 66.24 m ²
廊下面積	: 44.88 m ²

セネガル側負担工事: 生垣、敷地整地工事

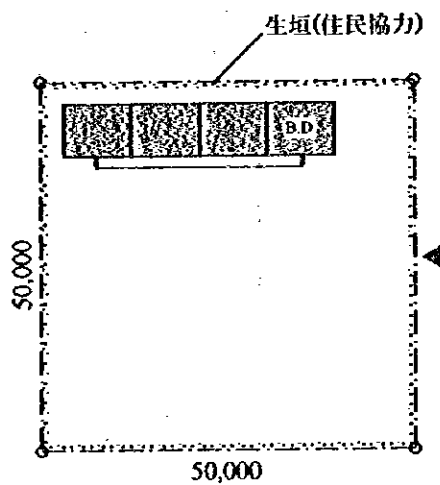
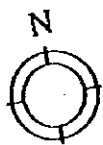

周辺岩場
 岩の上の平坦地

Scale / 1:1,000

学校名: TD108 ウンデウエ
 国民教育県視学官事務所: テイエス県
 学区視学官事務所: テイエス

敷地面積	: 2,400.00 m ²
建築延面積	: 309.84 m ²
教室(3教室)面積	: 198.72 m ²
校長室兼倉庫面積	: 66.24 m ²
廊下面積	: 44.88 m ²

セネガル側負担工事: 生垣、敷地整地工事

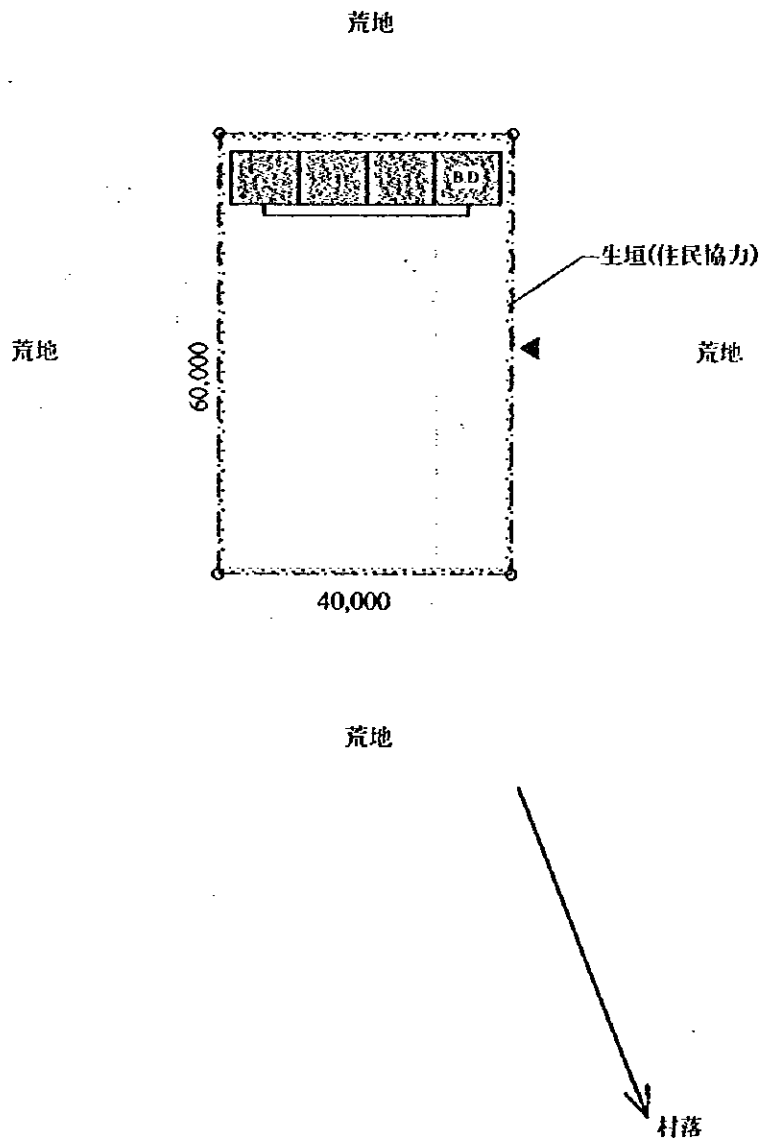

学校名: TD110 ケール・ピラーム・ゲイ
 国民教育県視学官事務所: ティエス 県
 学区視学官事務所: ティエス

敷地面積	: 2,050.00 m ²
建築延面積	: 309.84 m ²
教室(3教室)面積	: 198.72 m ²
校長室兼倉庫面積	: 66.24 m ²
廊下面積	: 44.88 m ²

セネガル側負担工事: 生垣、敷地整地工事

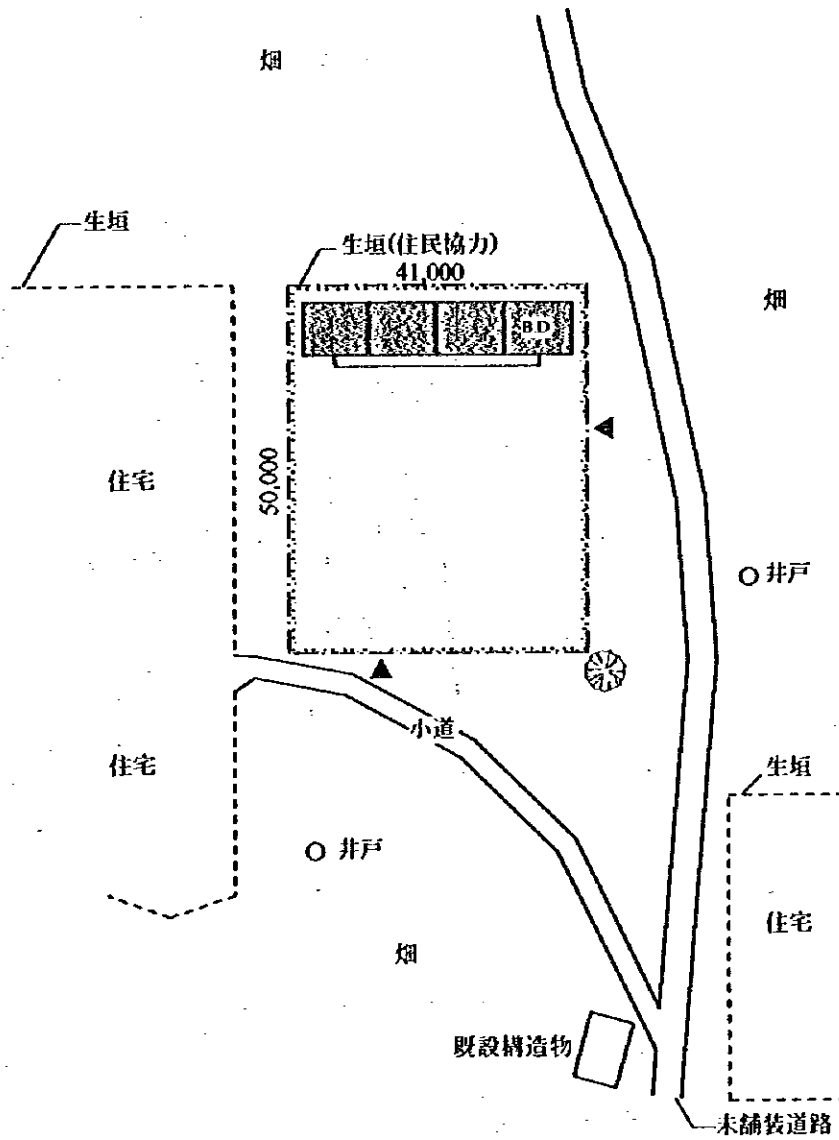

学校名: TD111 プジュ・ウンゴム
 国民教育県視学官事務所: ティエス 県
 学区視学官事務所: ティエス

敷地面積 : 6,690.91 m²
 建築延面積 : 227.96 m²
 教室(2教室)面積 : 132.48 m²
 校長室兼倉庫面積 : 66.24 m²
 廊下面積 : 29.24 m²

セネガル側負担工事: 既存建物撤去、敷地整地工事

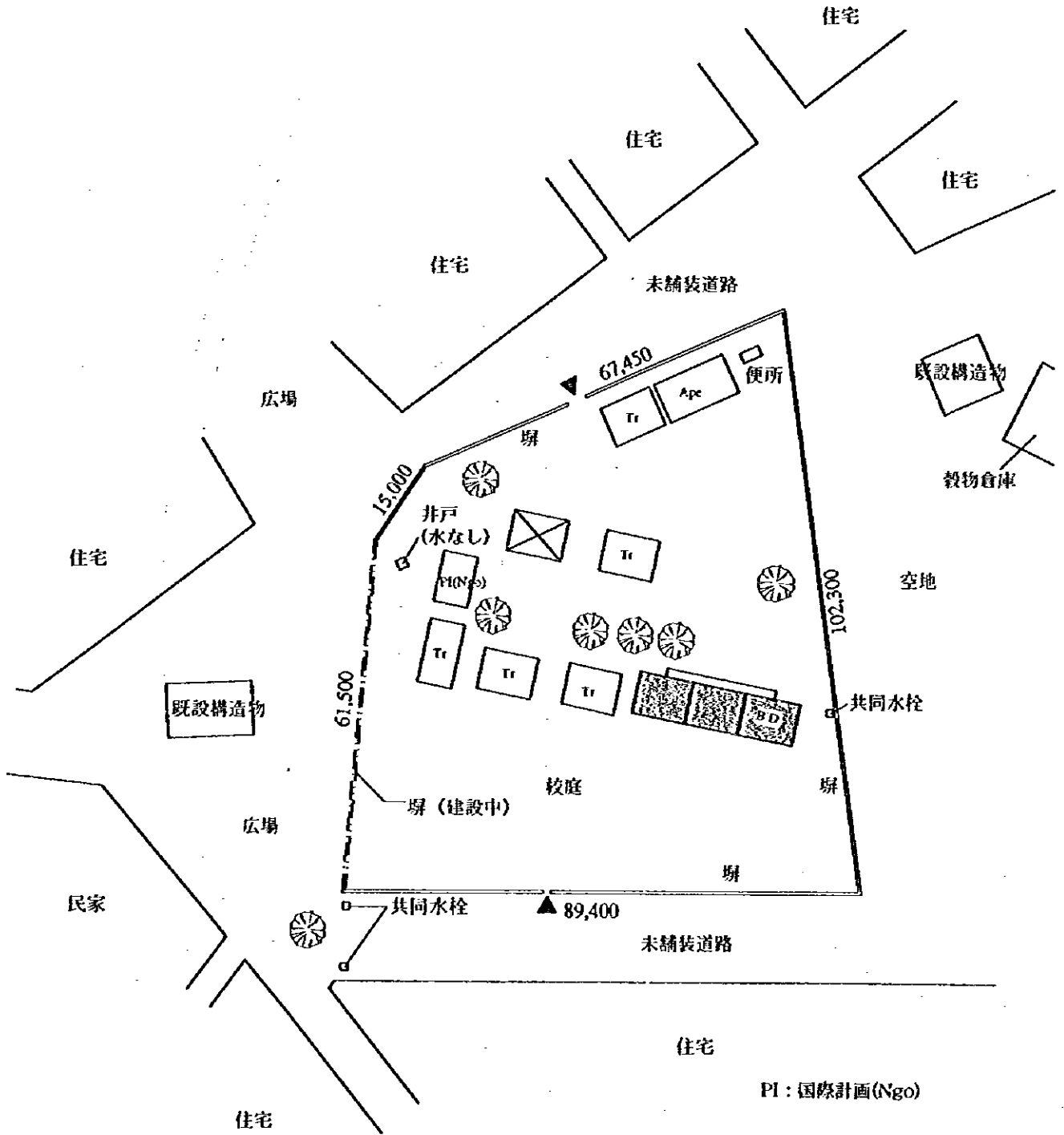
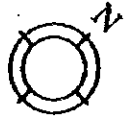

学校名: TD112 ウンジャイエーン・シラー
 国民教育県視学官事務所: ティエス 県
 学区視学官事務所: ティエス

敷地面積 : 3,442.63 m²
 建築延面積 : 227.96 m²
 教室(2教室)面積 : 132.48 m²
 校長室兼倉庫面積 : 66.24 m²
 廊下面積 : 29.24 m²

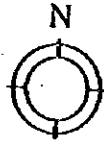

セネガル側負担工事: 生垣、敷地整地工事

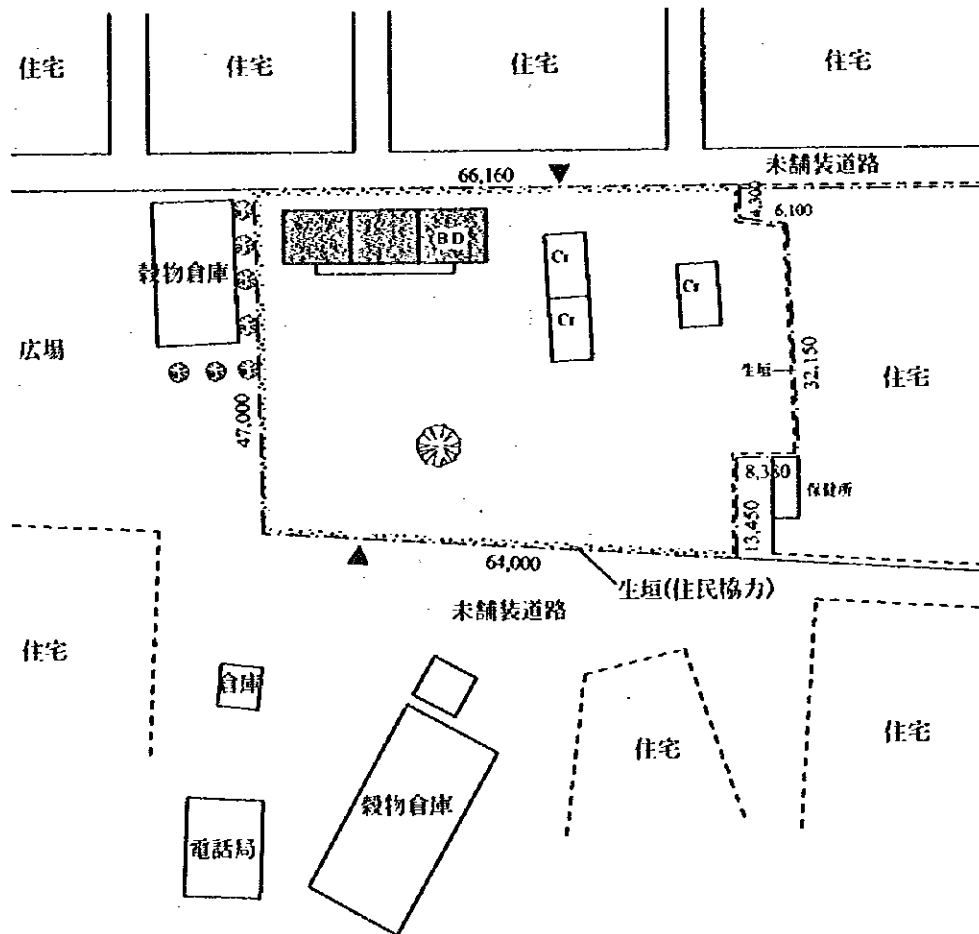

Scale / 1:1,000

学校名: TV101 メッケ・5

国民教育県視学官事務所: ティバウアン

学区視学官事務所: テイエス

敷地面積	: 5,600.00 m ²
建築延面積	: 537.80 m ²
教室(6教室)面積	: 397.44 m ²
校長室兼倉庫面積	: 66.24 m ²
廊下面積	: 74.12 m ²

セネガル側負担工事: 生垣、敷地整地工事

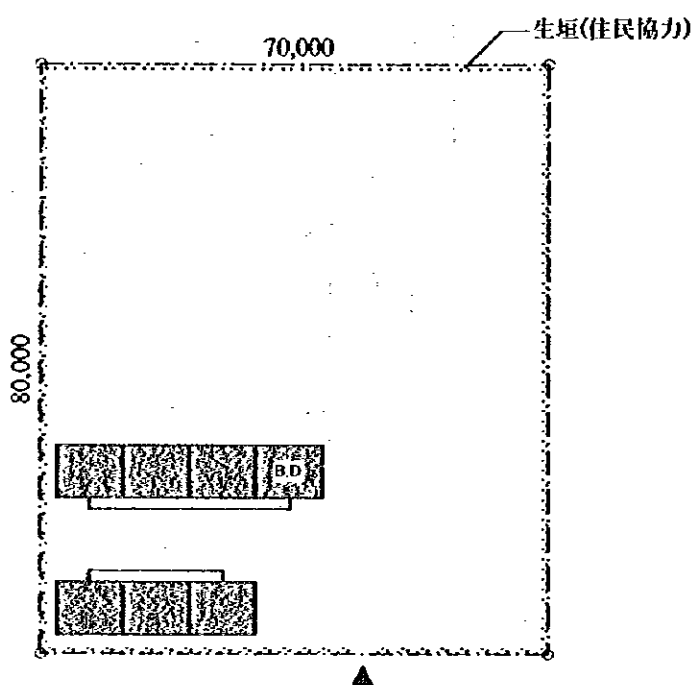

Scale / 1:1,000

学校名: TV103 ティバウアン・10
 国民教育県視学官事務所: ティバウアン
 学区視学官事務所: テイエス

敷地面積	: 8,820.48 m ²
建築延面積	: 537.80 m ²
教室(6教室)面積	: 397.44 m ²
校長室兼倉庫面積	: 66.24 m ²
廊下面積	: 74.12 m ²

セネガル側負担工事: 生垣、敷地整地工事

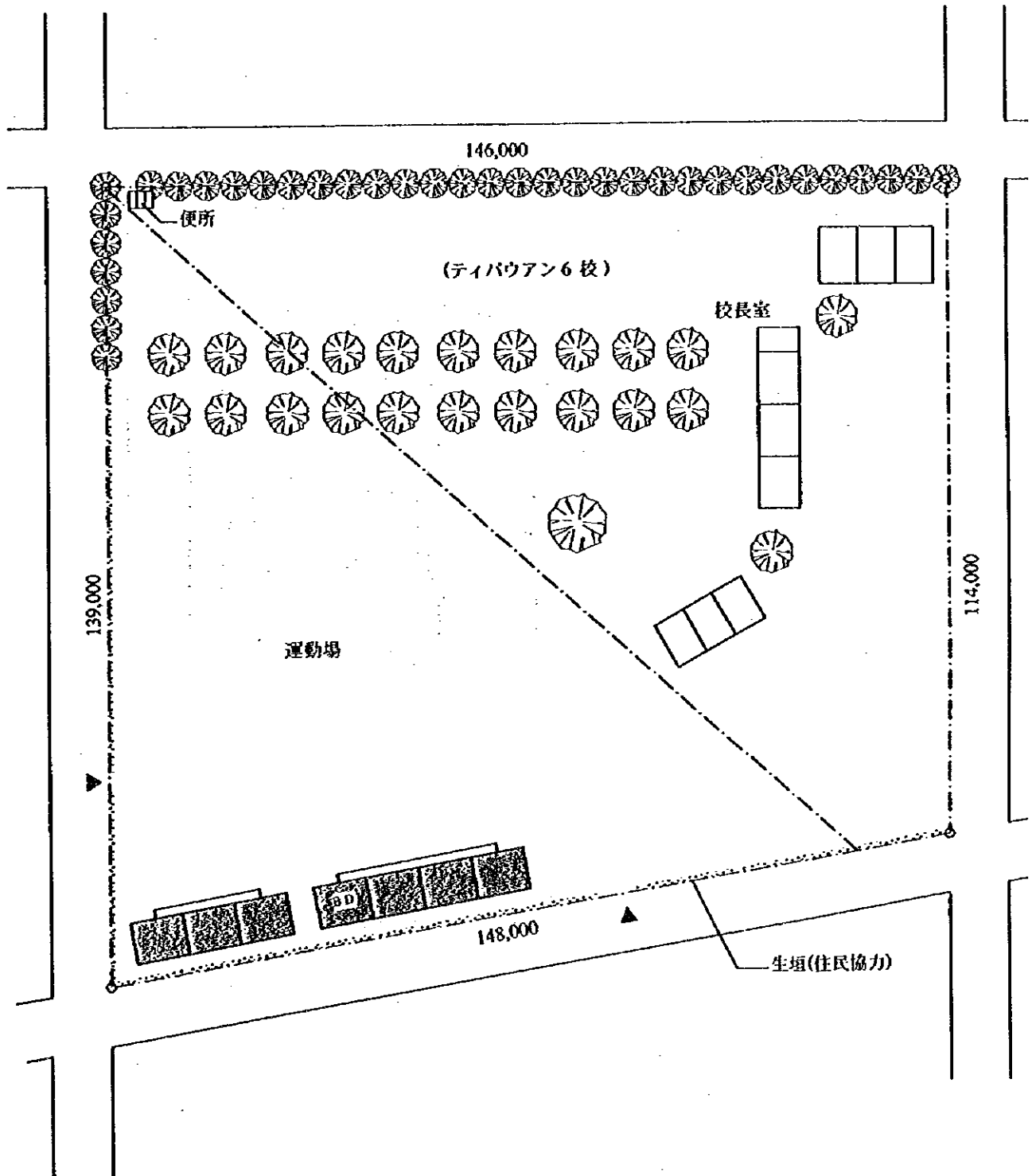

Scale / 1:1,000

学校名: TV104 ウンジャワール・ウンジャイ

国民教育県視学官事務所: ティバウアン

学区視学官事務所: テイエス

敷地面積	: 3,600.0 m ²
建築延面積	: 146.08 m ²
教室(6教室)面積	: 132.48 m ²
校長室兼倉庫面積	: -
廊下面積	: 13.60 m ²



セネガル側負担工事: 敷地整地工事

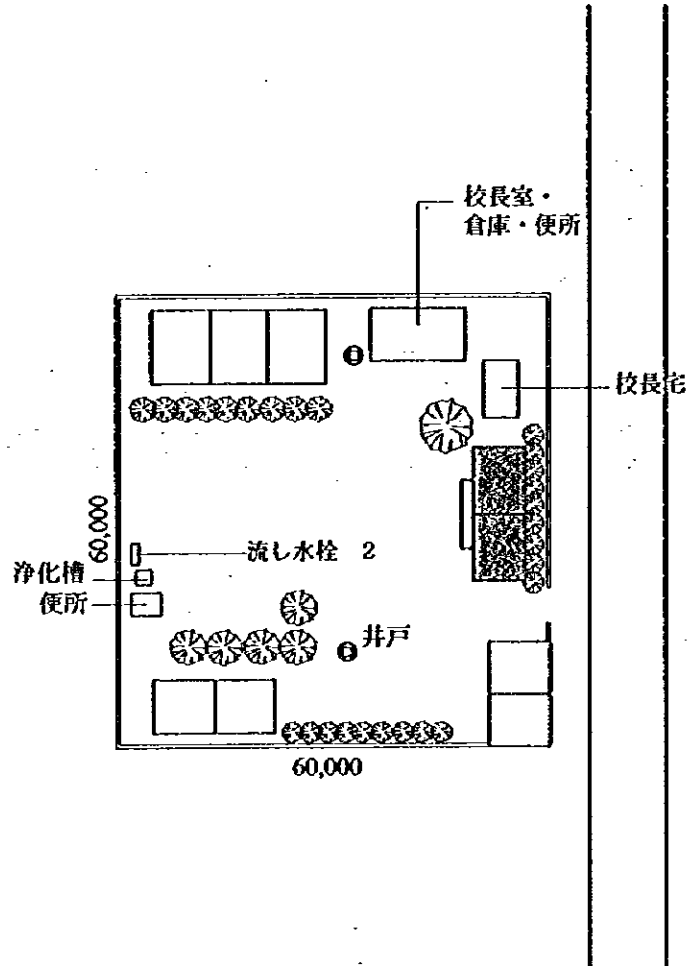

学校名: TV105 ティバウアン・8
 国民教育県視学官事務所: ティバウアン
 学区視学官事務所: ティエス

敷地面積	: 4,836.00 m ²
建築延面積	: 309.84 m ²
教室(3教室)面積	: 198.72 m ²
校長室兼倉庫面積	: 66.24 m ²
廊下面積	: 44.88 m ²

セネガル側負担工事: 生垣、敷地整地工事

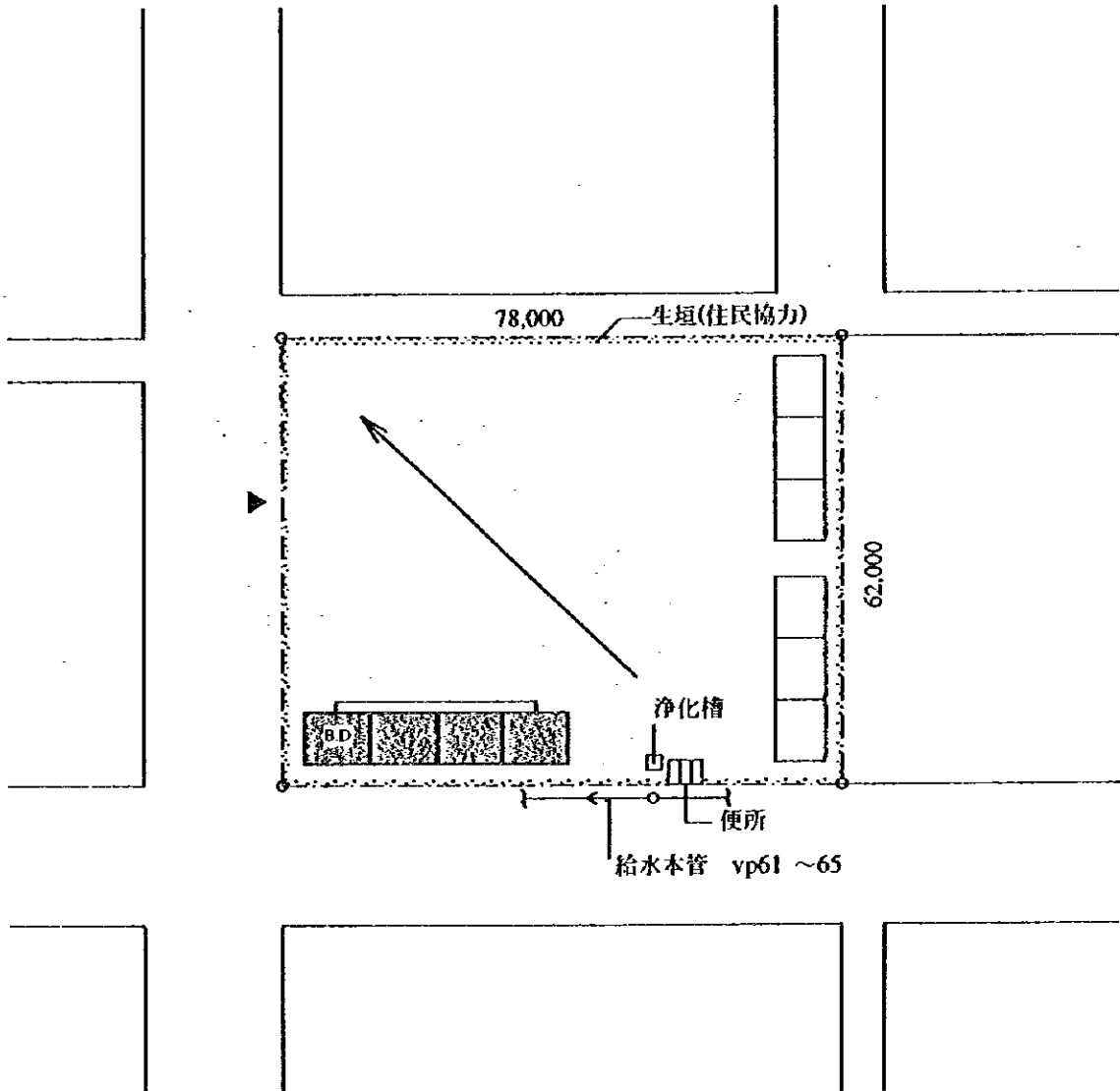

Scale / 1:1,000

学校名: TV111 ティオツケ・ヘワール
 国民教育県視学官事務所: ティバウアン
 学区視学官事務所: テイエス

敷地面積	: 1,500.00 m ²
建築延面積	: 309.84 m ²
教室(3教室)面積	: 198.72 m ²
校長室兼倉庫面積	: 66.24 m ²
廊下面積	: 44.88 m ²

セネガル側負担工事: 生垣、敷地整地工事

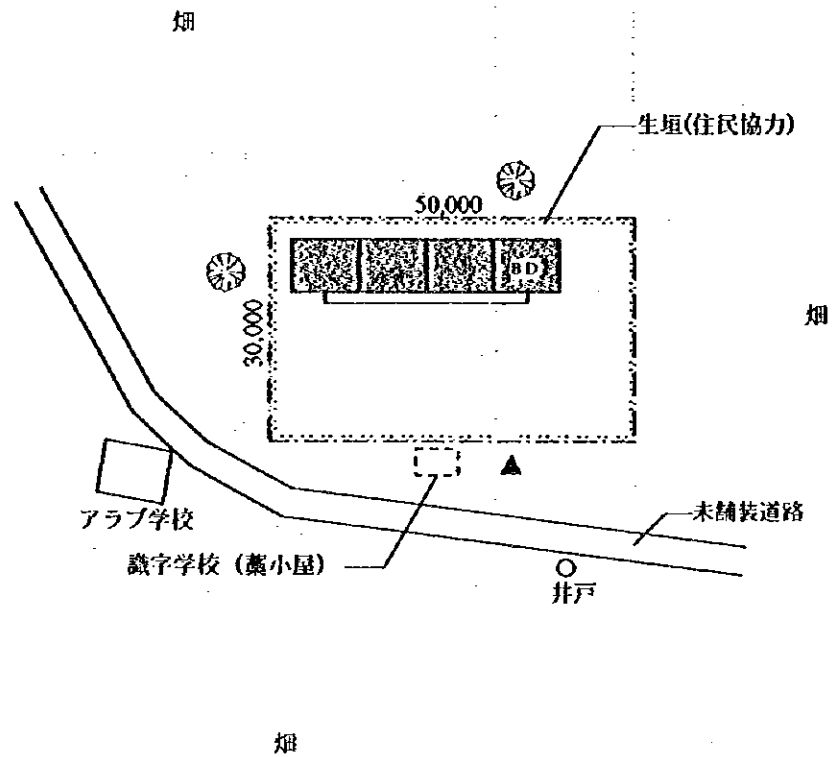

学校名: TV112 シーン・ムッセ・アブドゥ

国民教育県視学官事務所: ティバウアン

学区視学官事務所: テイエス

敷地面積	: 2,500.00 m ²
建築延面積	: 309.84 m ²
教室(3教室)面積	: 198.72 m ²
校長室兼倉庫面積	: 66.24 m ²
廊下面積	: 44.88 m ²

セネガル側負担工事: 生垣、敷地整地工事

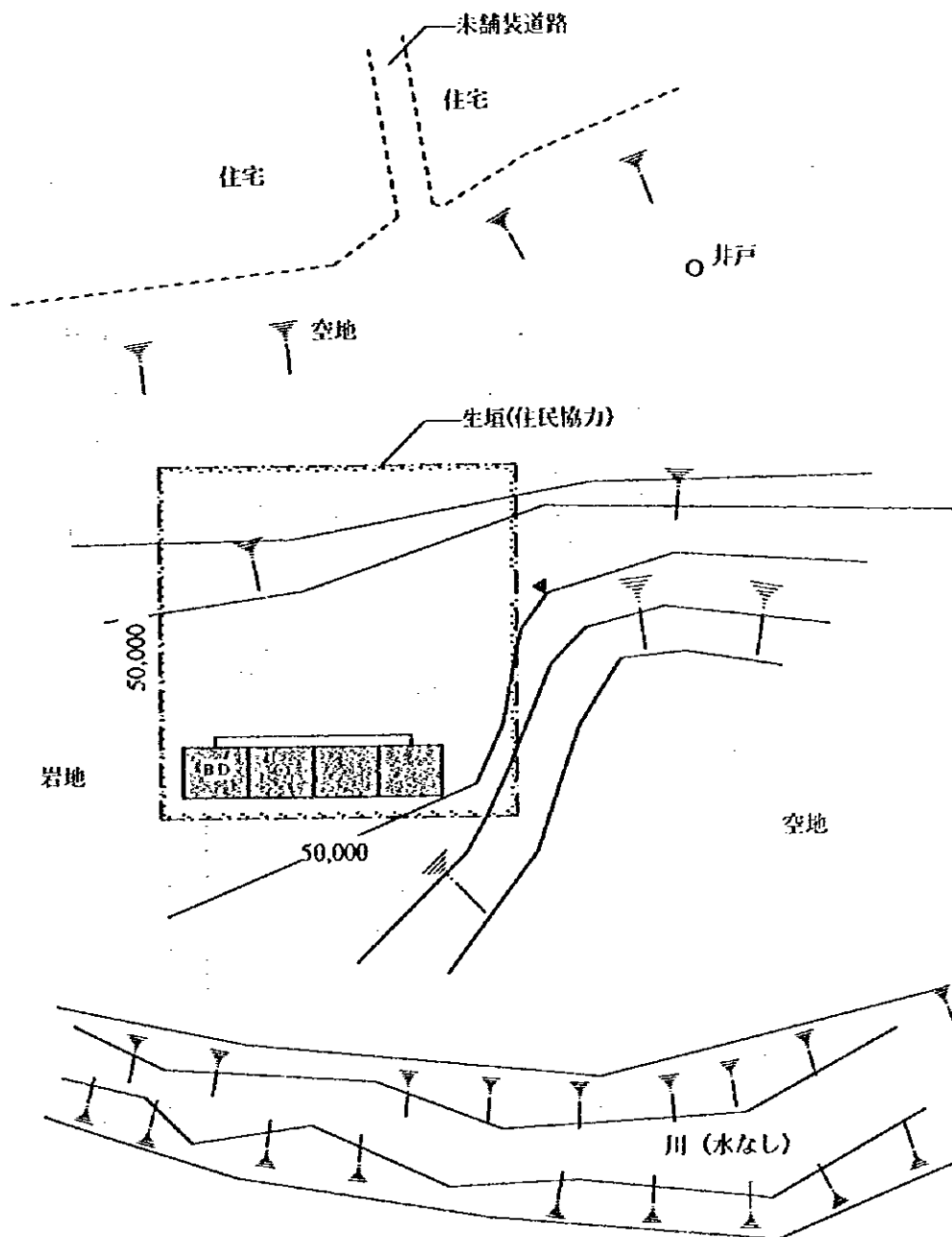

Scale / 1:1,000

学校名: TV113 ウンドンビル

国民教育県視学官事務所: ティバウアン

学区視学官事務所: ティエス

敷地面積	: 1,500.00 m ²
建築延面積	: 309.84 m ²
教室(3教室)面積	: 198.72 m ²
校長室兼倉庫面積	: 66.24 m ²
廊下面積	: 44.88 m ²



セネガル側負担工事: 生垣、敷地整地工事

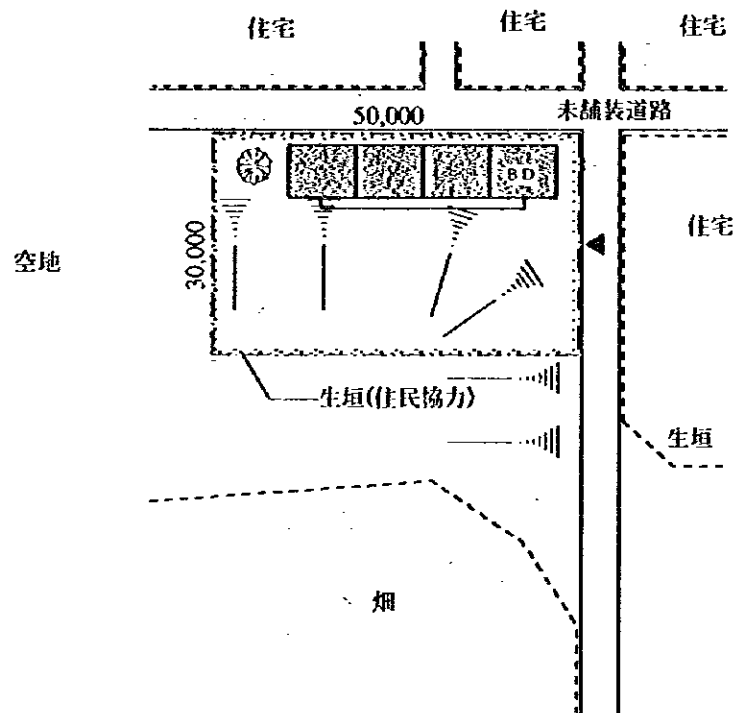

学校名: TV115 ウンバラグル・フレ
 国民教育県視学官事務所: ティバウアン
 学区視学官事務所: テイエス

敷地面積	: 2,681.60 m ²
建築延面積	: 309.84 m ²
教室(3教室)面積	: 198.72 m ²
校長室兼倉庫面積	: 66.24 m ²
廊下面積	: 44.88 m ²

セネガル側負担工事: 生垣、敷地整地工事

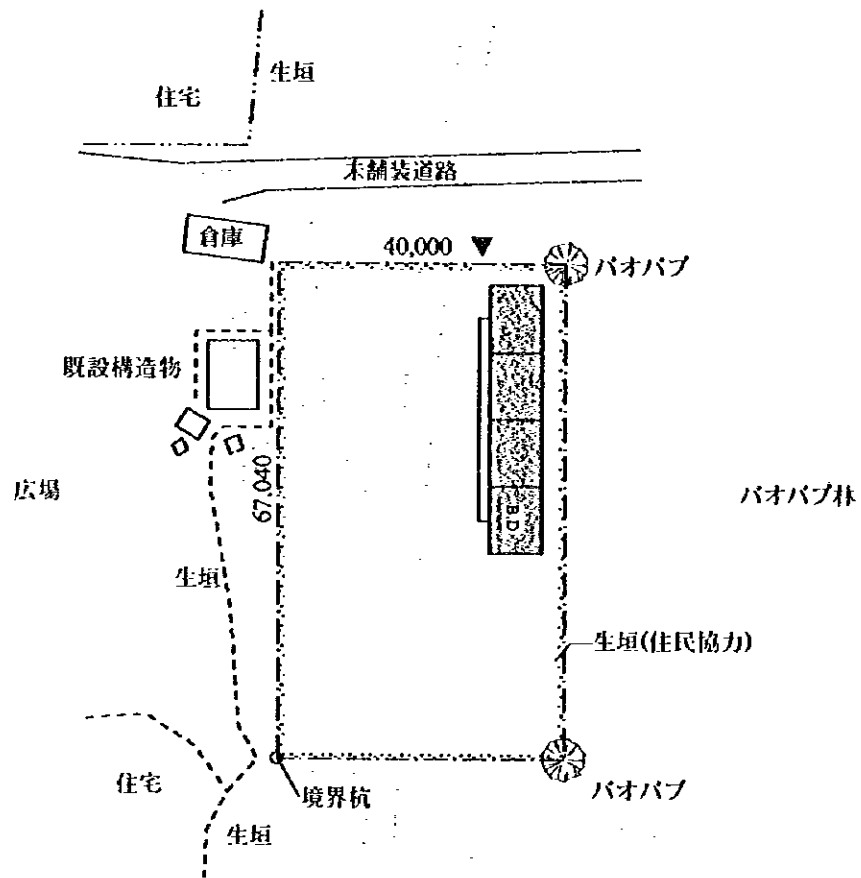
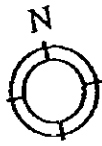

学校名: TV116 ウンジェグツジュ
 国民教育県視学官事務所: ティバウアン
 学区視学官事務所: ティエス

敷地面積	:1,611.16 m ²
建築延面積	: 309.84 m ²
教室(3教室)面積	: 198.72 m ²
校長室兼倉庫面積	: 66.24 m ²
廊下面積	: 44.88 m ²

セネガル側負担工事: 生垣、敷地整地工事

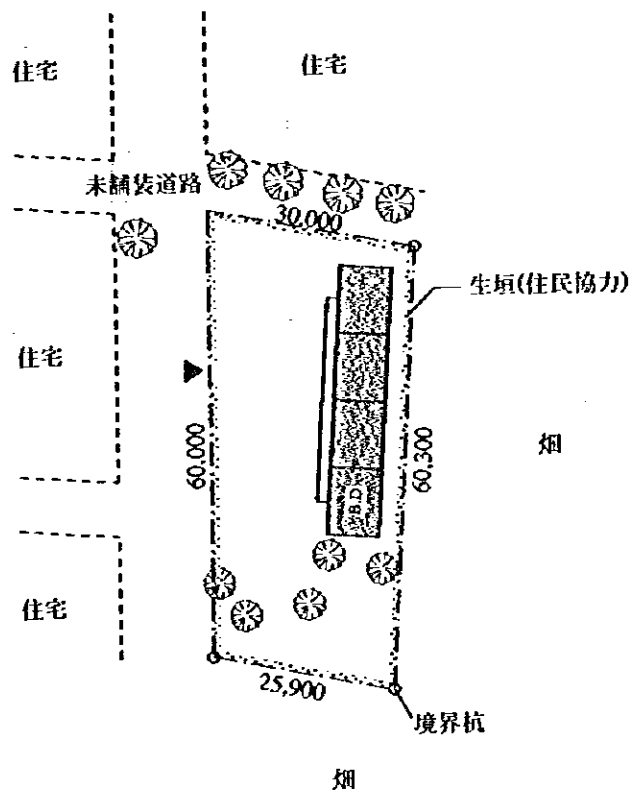
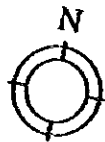

Scale / 1:1,000

学校名: TV117カ

国民教育県視学官事務所: ティバウアン

学区視学官事務所: ティエス

敷地面積 : 1,500.00 m²

建築延面積 : 309.84 m²

教室(3教室)面積 : 198.72 m²

校長室兼倉庫面積 : 66.24 m²

廊下面積 : 44.88 m²



セネガル側負担工事: 生垣、敷地整地工事

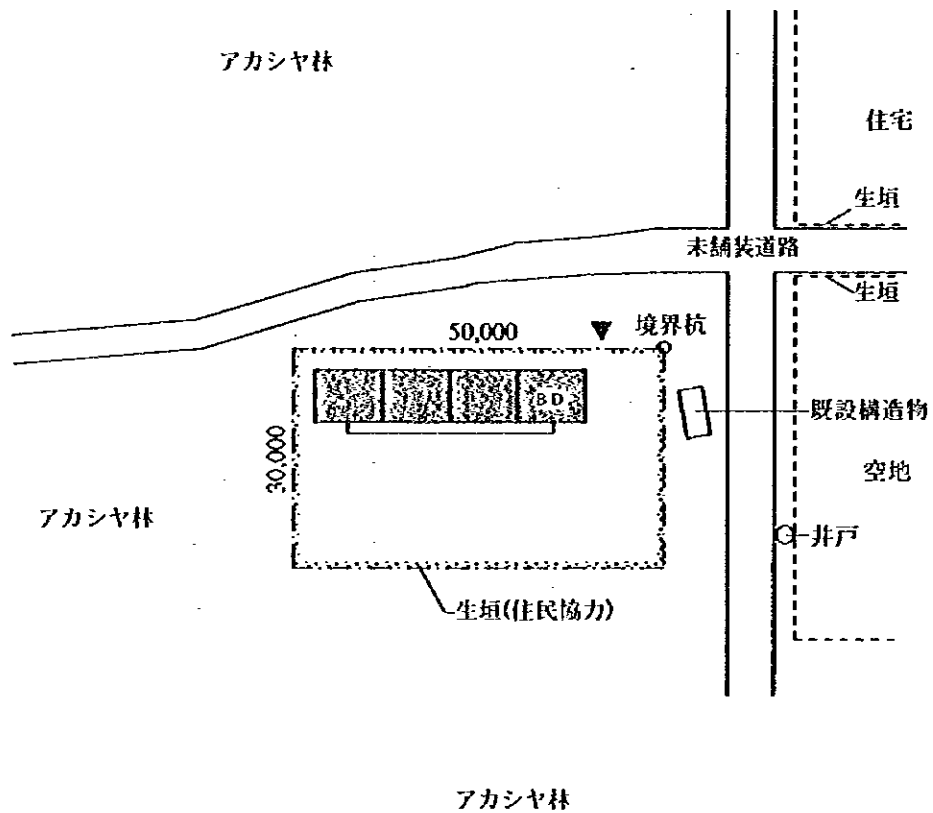

学校名: TV118 ケール・ガロ・ケベ
 国民教育県視学官事務所: ティバウアン
 学区視学官事務所: テイエス

敷地面積	: 10,000.00 m ²
建築延面積	: 309.84 m ²
教室(3教室)面積	: 198.72 m ²
校長室兼倉庫面積	: 66.24 m ²
廊下面積	: 44.88 m ²

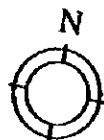

セネガル側負担工事: 生垣、敷地整地工事

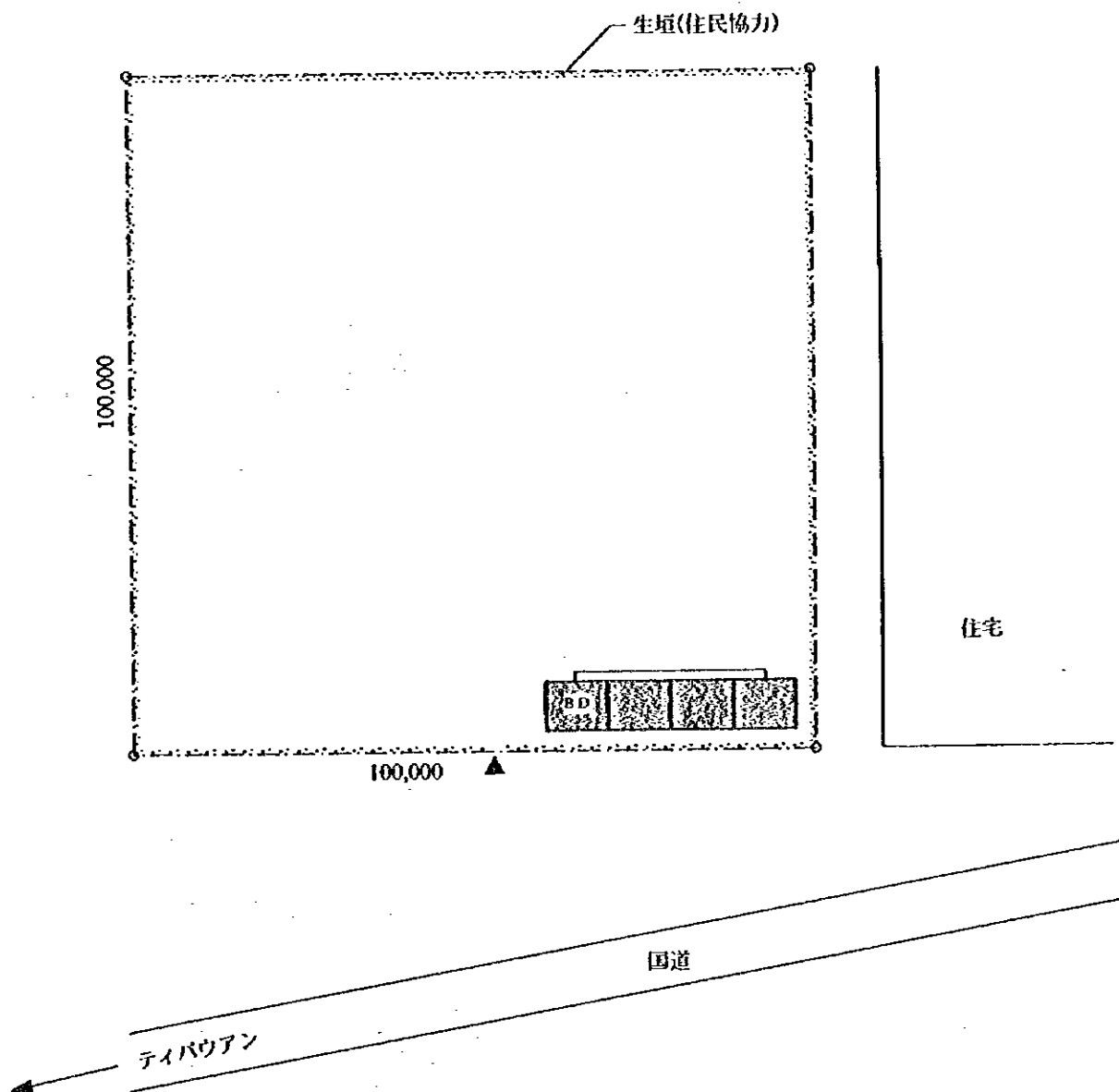

学校名: TV119 ビール・2

国民教育県視学官事務所: ティバウアン

学区視学官事務所: テイエス

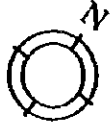

敷地面積	: 3,600.00 m ²
建築延面積	: 309.84 m ²
教室(3教室)面積	: 198.72 m ²
校長室兼倉庫面積	: 66.24 m ²
廊下面積	: 44.88 m ²

セネガル側負担工事: 敷地整地工事

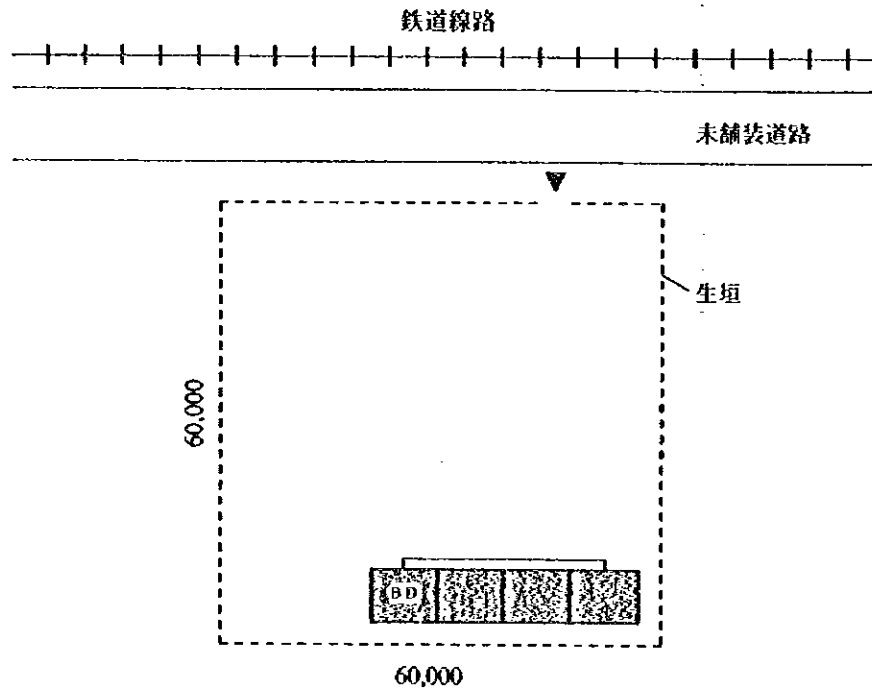

学校名: TV121 ウンジャサーン
 国民教育県視学官事務所: ティバウアン
 学区視学官事務所: テイエス

敷地面積 : 7,500.00 m²
 建築延面積 : 227.96 m²
 教室(2教室)面積 : 132.48 m²
 校長室兼倉庫面積 : 66.24 m²
 廊下面積 : 29.24 m²



セネガル側負担工事: 敷地整地工事

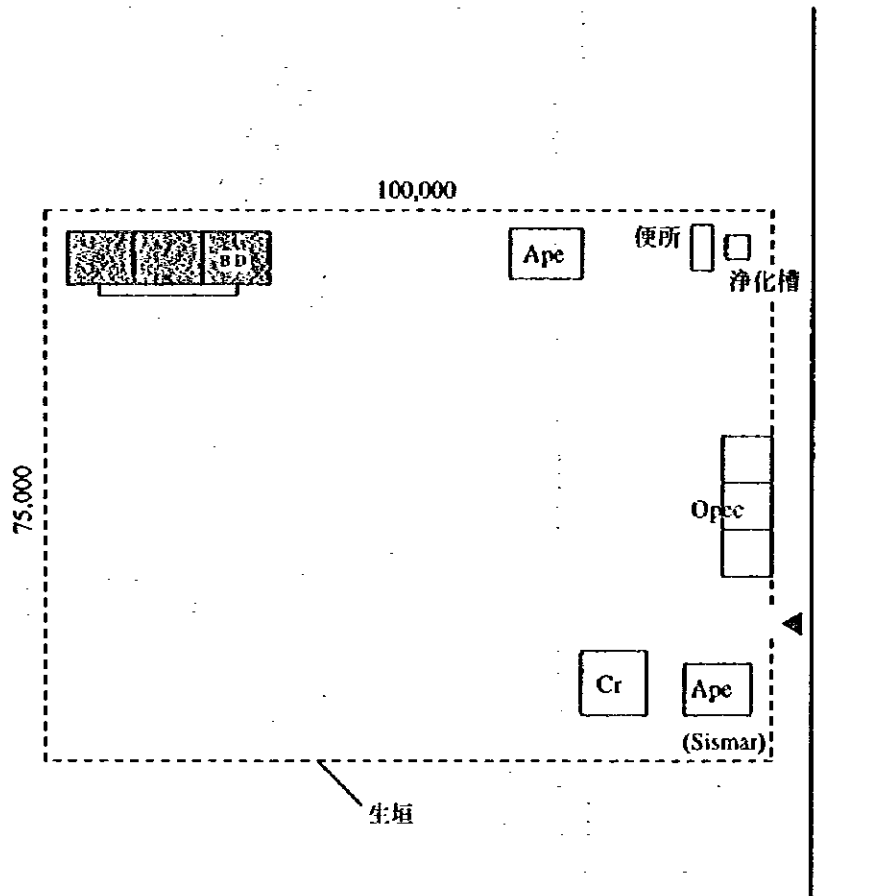

Sismar : Sismar 社により建設された教室

学校名: TV122 バンバル
 国民教育県視学官事務所: ティパウアン
 学区視学官事務所: ティエス

敷地面積	: 11,547.29 m ²
建築延面積	: 227.96 m ²
教室(2教室)面積	: 132.48 m ²
校長室兼倉庫面積	: 66.24 m ²
廊下面積	: 29.24 m ²

セネガル側負担工事: 敷地整地工事

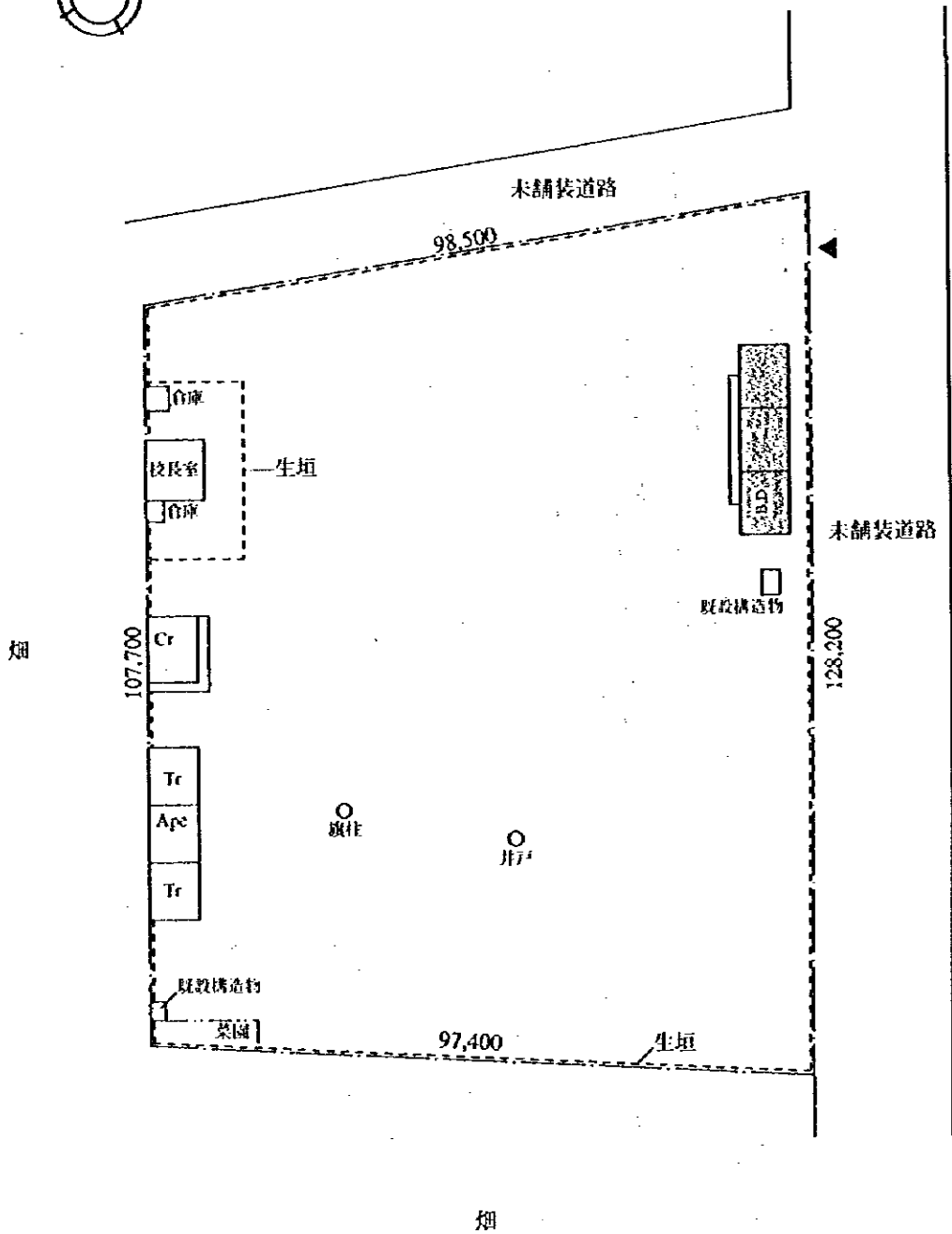
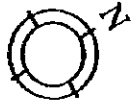

Scale / 1:1,000

学校名: TV123 バイティール・ダハール
 国民教育県視学官事務所: ティバウアン
 学区視学官事務所: ティエス

敷地面積	: 8,000.00 m ²
建築延面積	: 227.96 m ²
教室(2教室)面積	: 132.48 m ²
校長室兼倉庫面積	: 66.24 m ²
廊下面積	: 29.24 m ²

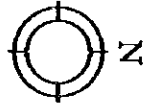

セネガル側負担工事: 生垣、既存施設撤去、敷地整地工事

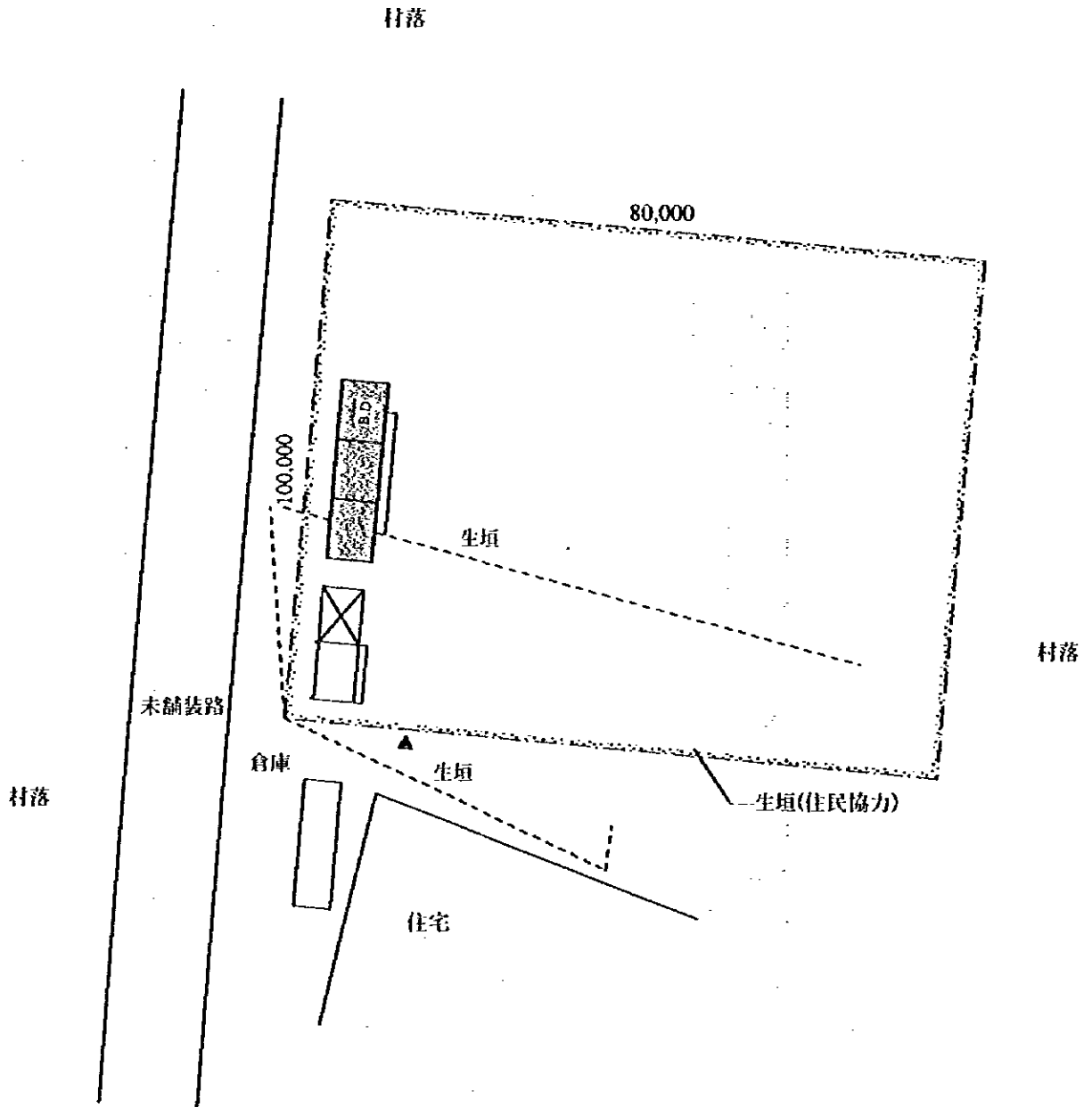

学校名: TV124 ジレック・ウォロフ
 国民教育県視学官事務所: ティバウアン
 学区視学官事務所: ティエス

敷地面積	: 4,680.33 m ²
建築延面積	: 227.96 m ²
教室(2教室)面積	: 132.48 m ²
校長室兼倉庫面積	: 66.24 m ²
廊下面積	: 29.24 m ²

セネガル側負担工事: 敷地整地工事

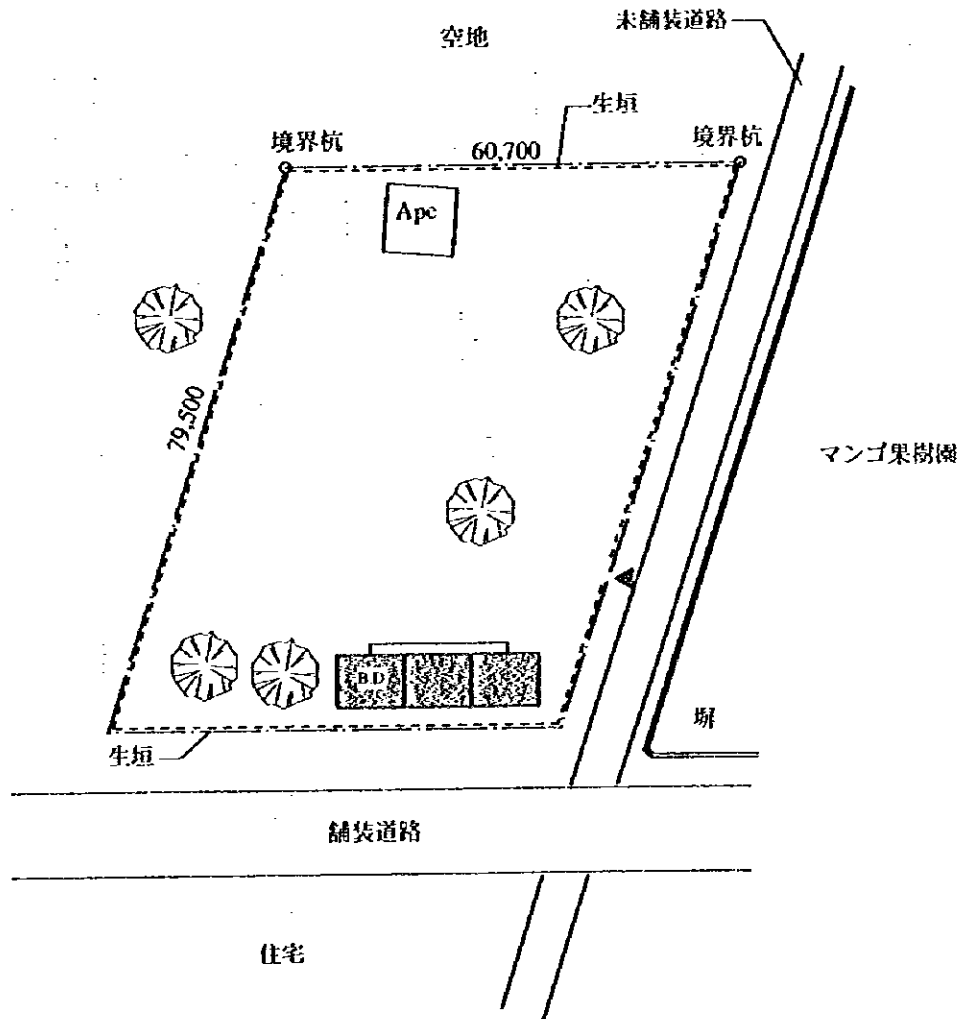

Scale / 1:1,000

学校名: TV125 サンチャバ・ピール
 国民教育県視学官事務所: ティバウアン
 学区視学官事務所: テイエス

敷地面積	: 5,000.00 m ²
建築延面積	: 227.96 m ²
教室(2教室)面積	: 132.48 m ²
校長室兼倉庫面積	: 66.24 m ²
廊下面積	: 29.24 m ²

セネガル側負担工事: 生垣、敷地整地工事

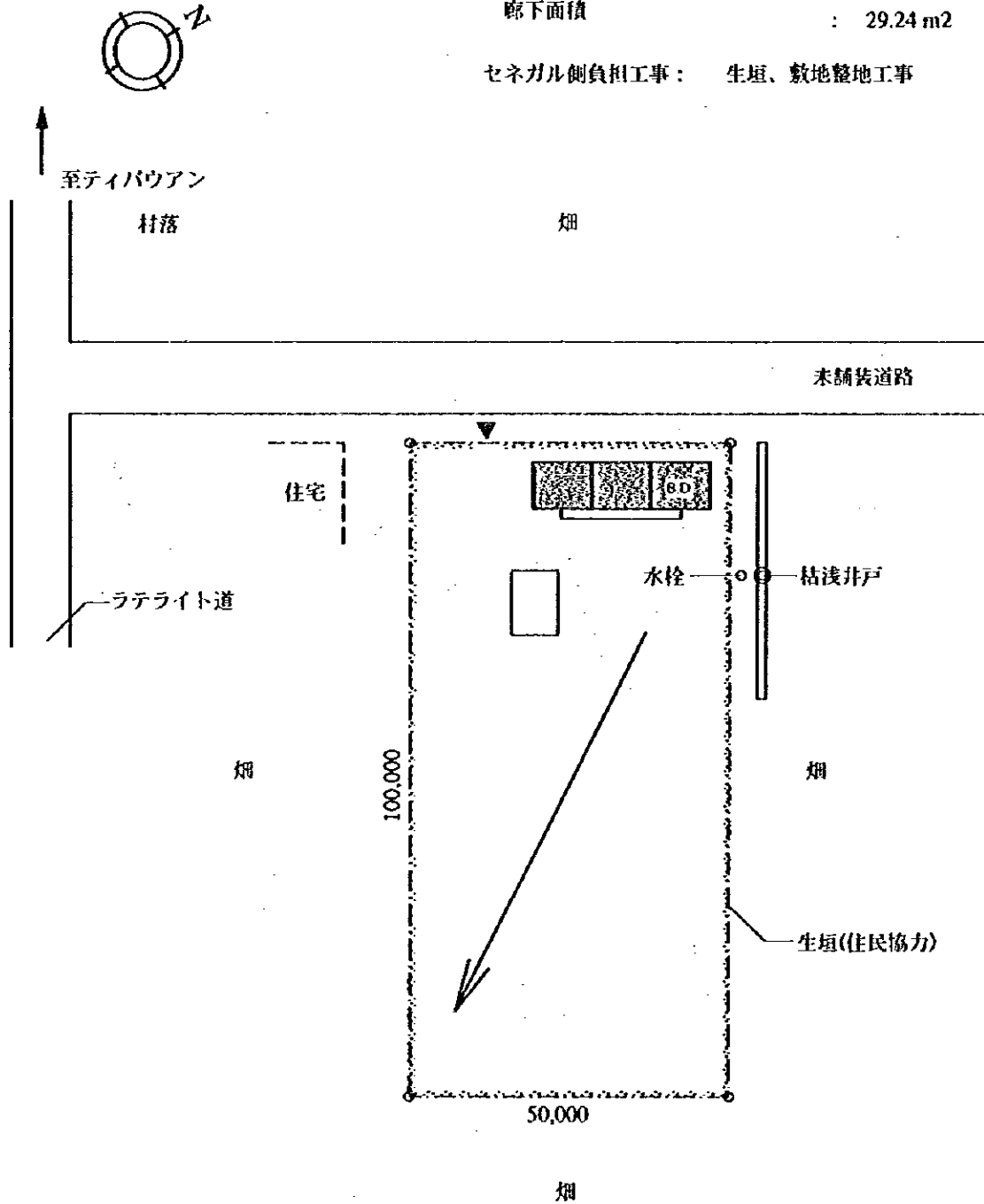

学校名: TV126 ウンゲヴォル・ルト
 国民教育県視学官事務所: ティバウアン
 学区視学官事務所: ティエス

敷地面積 : 10,000.00 m²
 建築延面積 : 227.96 m²
 教室(2教室)面積 : 132.48 m²
 校長室兼倉庫面積 : 66.24 m²
 廊下面積 : 29.24 m²
 セネガル側負担工事: 敷地整地工事

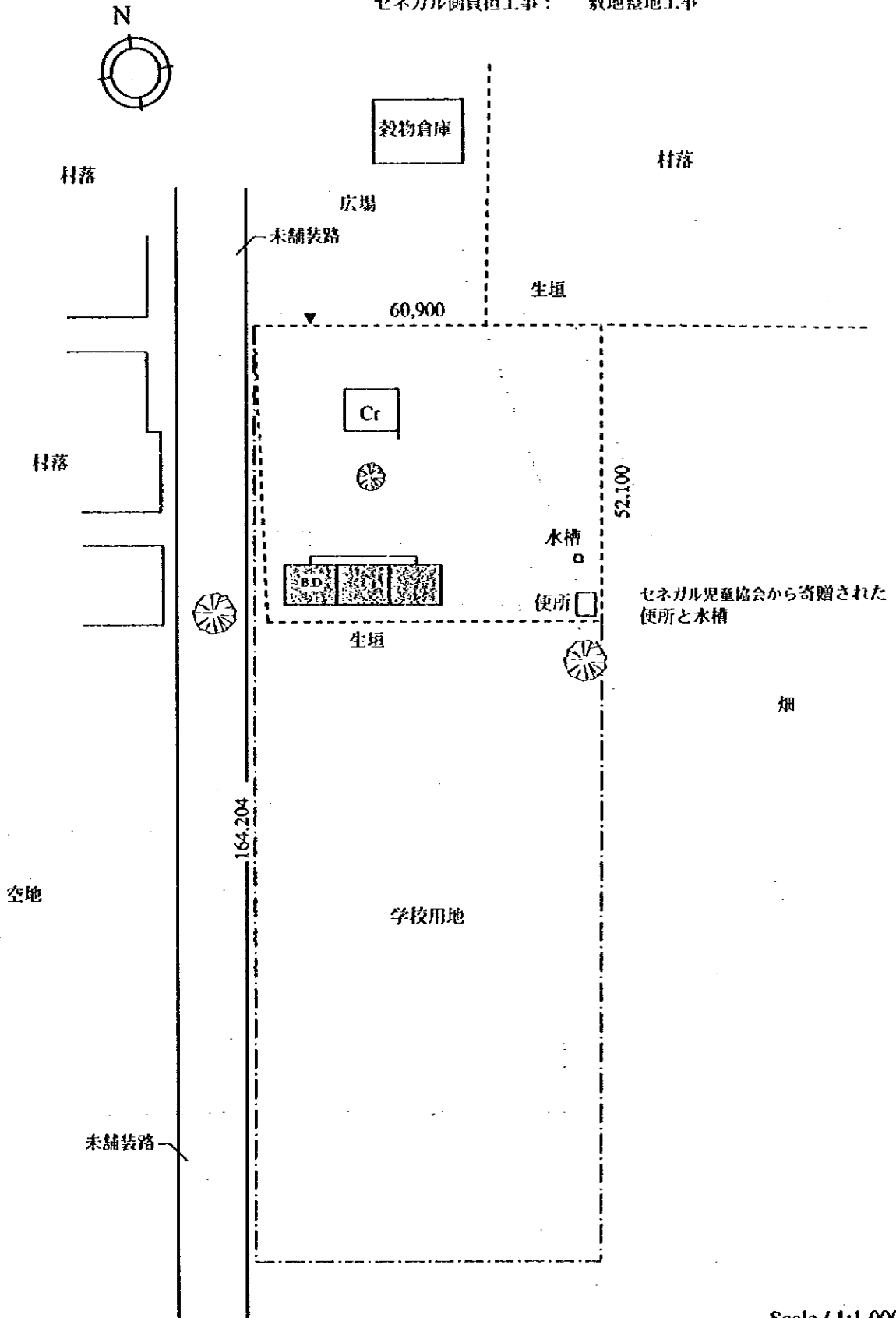

Scale / 1:1,000

学校名: TV127 ティアール・ティロール
 国民教育県視学官事務所: ティバウアン
 学区視学官事務所: ティエス

敷地面積	: 10,000.00 m ²
建築延面積	: 227.96 m ²
教室(2教室)面積	: 132.48 m ²
校長室兼倉庫面積	: 66.24 m ²
廊下面積	: 29.24 m ²



セネガル側負担工事: 生垣、敷地整地工事

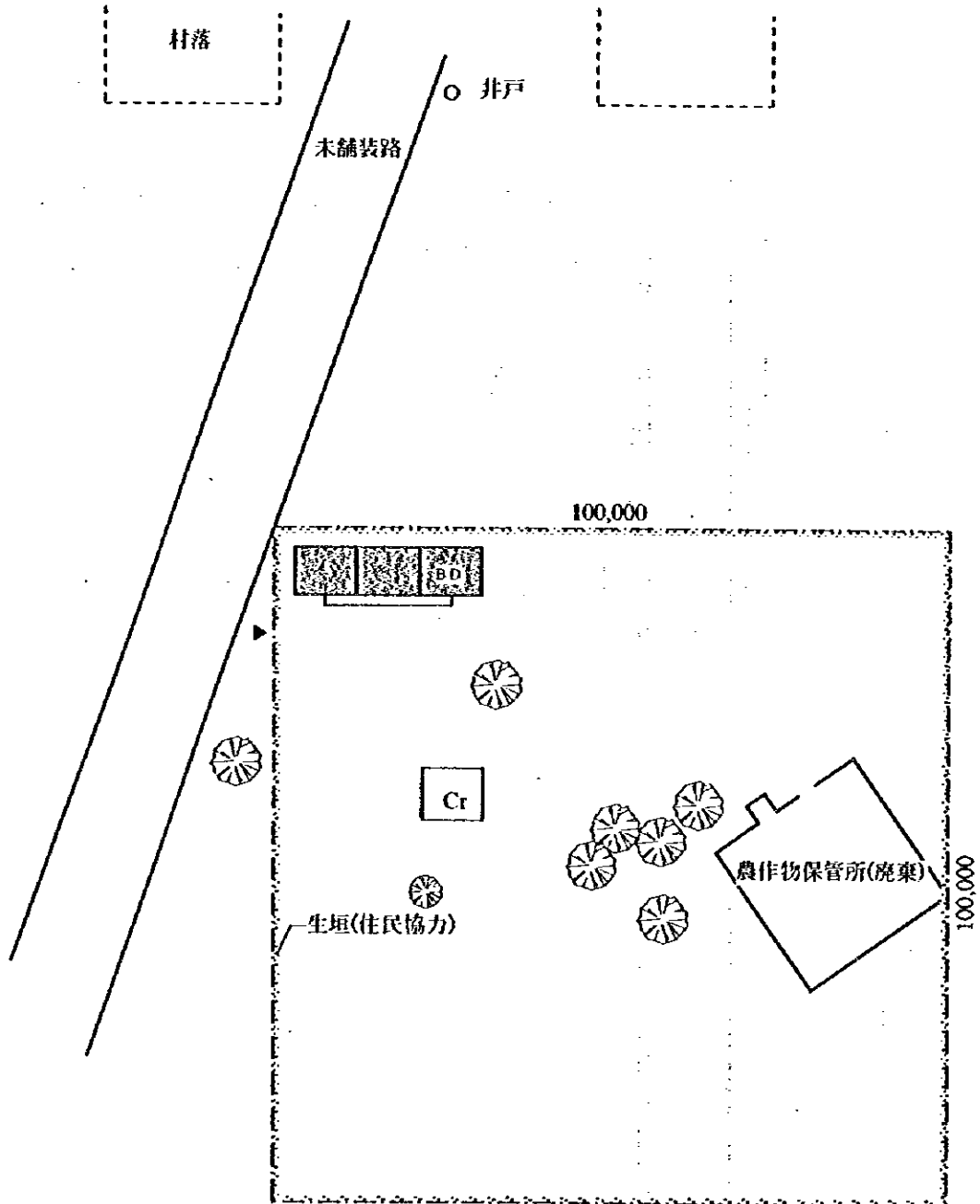

学校名: TV128 グラック
 国民教育県視学官事務所: ティバウアン
 学区視学官事務所: テイエス

敷地面積	: 10,000.00 m ²
建築延面積	: 309.84 m ²
教室(3教室)面積	: 198.72 m ²
校長室兼倉庫面積	: 66.24 m ²
廊下面積	: 44.88 m ²

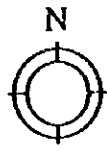

セネガル側負担工事: 生垣、敷地整地工事



敷地外教室

村落

村落

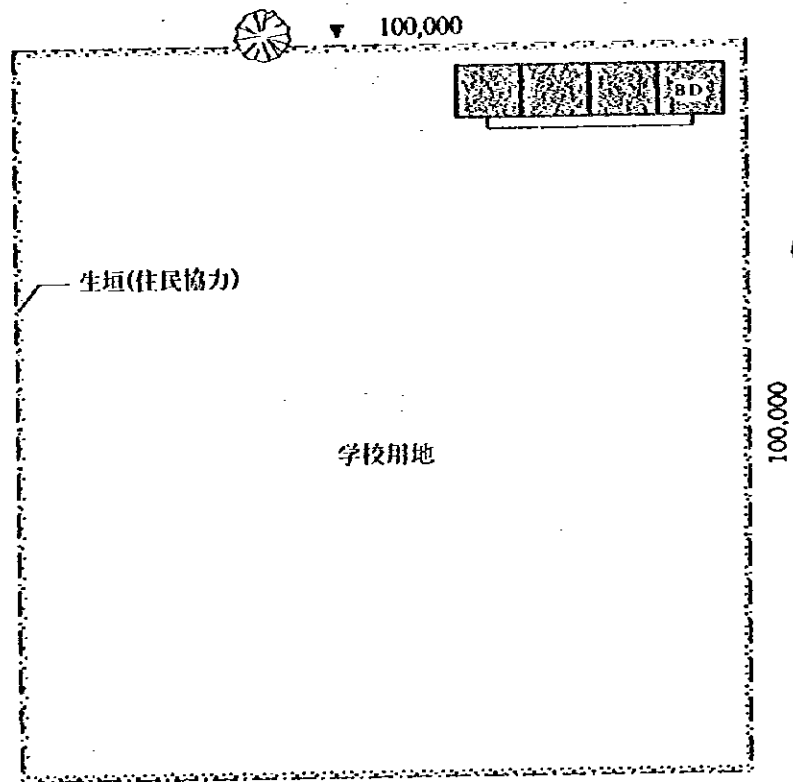
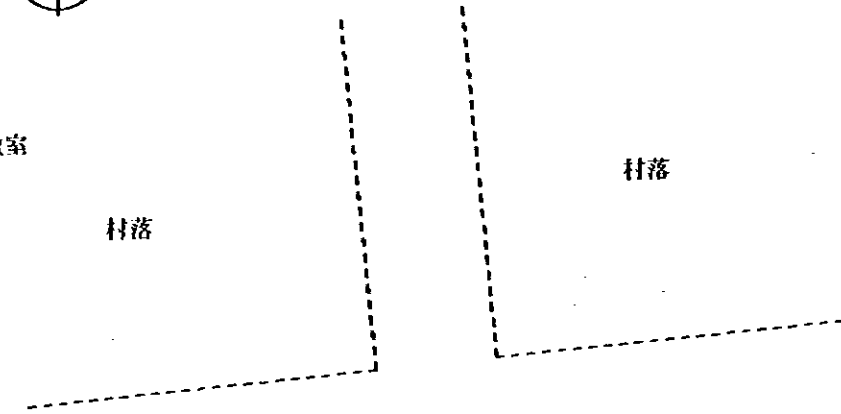

畑

生垣(住民協力)

学校用地

空地

畑

Scale / 1:1,000

学校名: TV129 ケール・マッサンバ・ファティム

国民教育県視学官事務所: ティバウアン

学区視学官事務所: テイエス

敷地面積 : 5,457.13 m²

建築延面積 : 227.96 m²

教室(2教室)面積 : 132.48 m²

校長室兼倉庫面積 : 66.24 m²

廊下面積 : 29.24 m²

セネガル側負担工事: 敷地整地工事

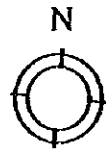

村落



畑



給水施設



水栓

未舗装路

広場

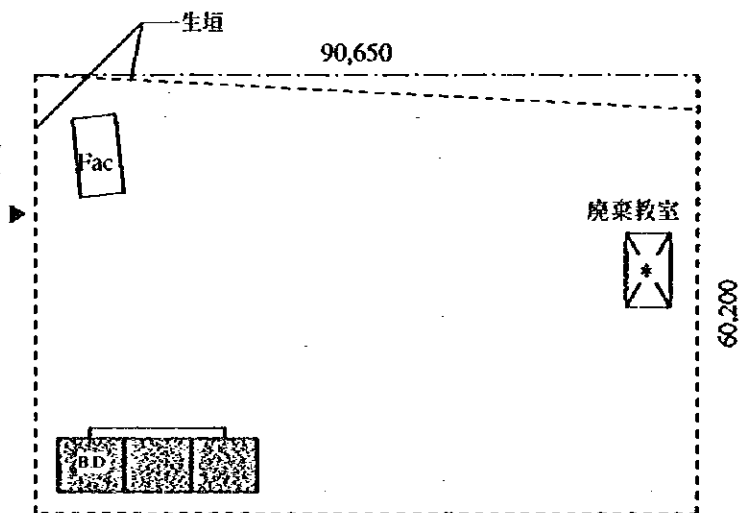

畑

村落

畑

学校名: TV130 ウンデンコ・ウンガラフ
 国民教育県視学官事務所: ティパウアン
 学区視学官事務所: ティエス

敷地面積	: 6,521.90 m ²
建築延面積	: 227.96 m ²
教室(2教室)面積	: 132.48 m ²
校長室兼倉庫面積	: 66.24 m ²
廊下面積	: 29.24 m ²

セネガル側負担工事: 既存建物撤去、敷地整地工事

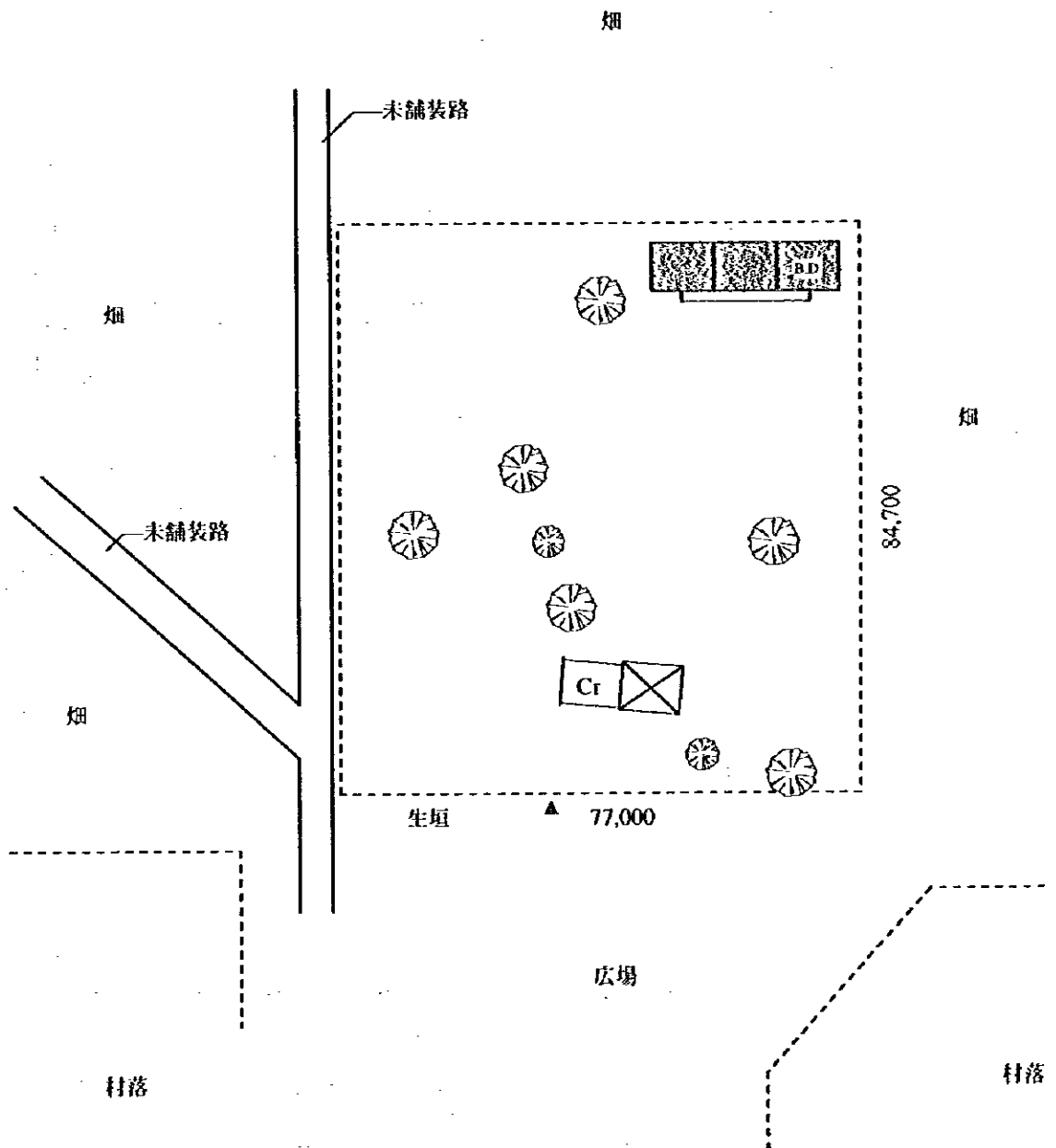
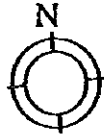

Scale / 1:1,000

学校名: TV132 ウンガリック・フマ
 国民教育県視学官事務所: ティバウアン
 学区視学官事務所: ティエス

敷地面積	: 10,000.00 m ²
建築延面積	: 309.84 m ²
教室(3教室)面積	: 198.72 m ²
校長室兼倉庫面積	: 66.24 m ²
廊下面積	: 44.88 m ²

セネガル側負担工事: 生垣、敷地整地工事



保健所(未完成)に1教室借りて授業。

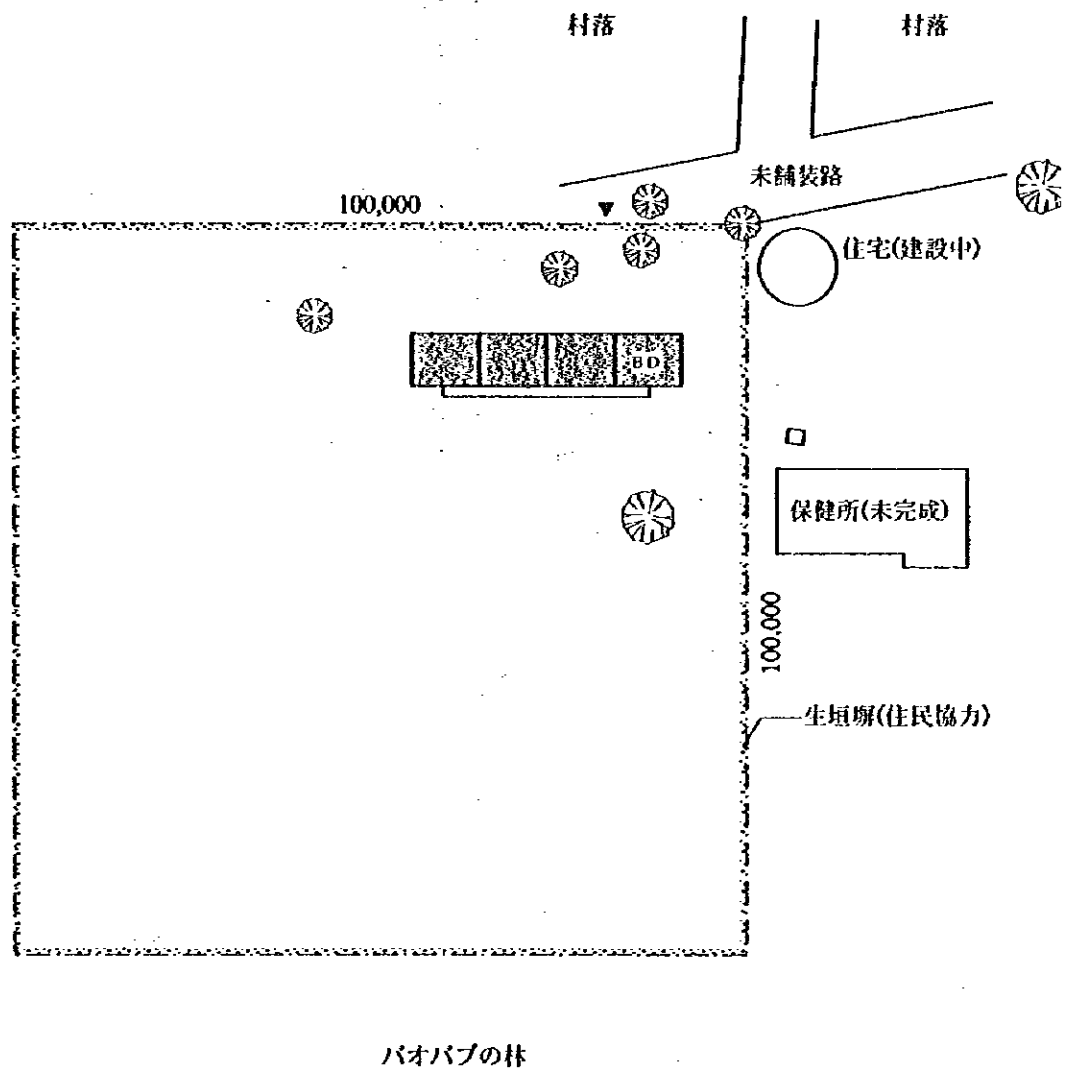

学校名: TV133 ウンドップ・ガジニアカ
 国民教育県視学官事務所: ティバウアン
 学区視学官事務所: ティエス

敷地面積	: 2,500.00 m ²
建築延面積	: 227.96 m ²
教室(2教室)面積	: 132.48 m ²
校長室兼倉庫面積	: 66.24 m ²
廊下面積	: 29.24 m ²

セネガル側負担工事: 生垣、敷地整地工事

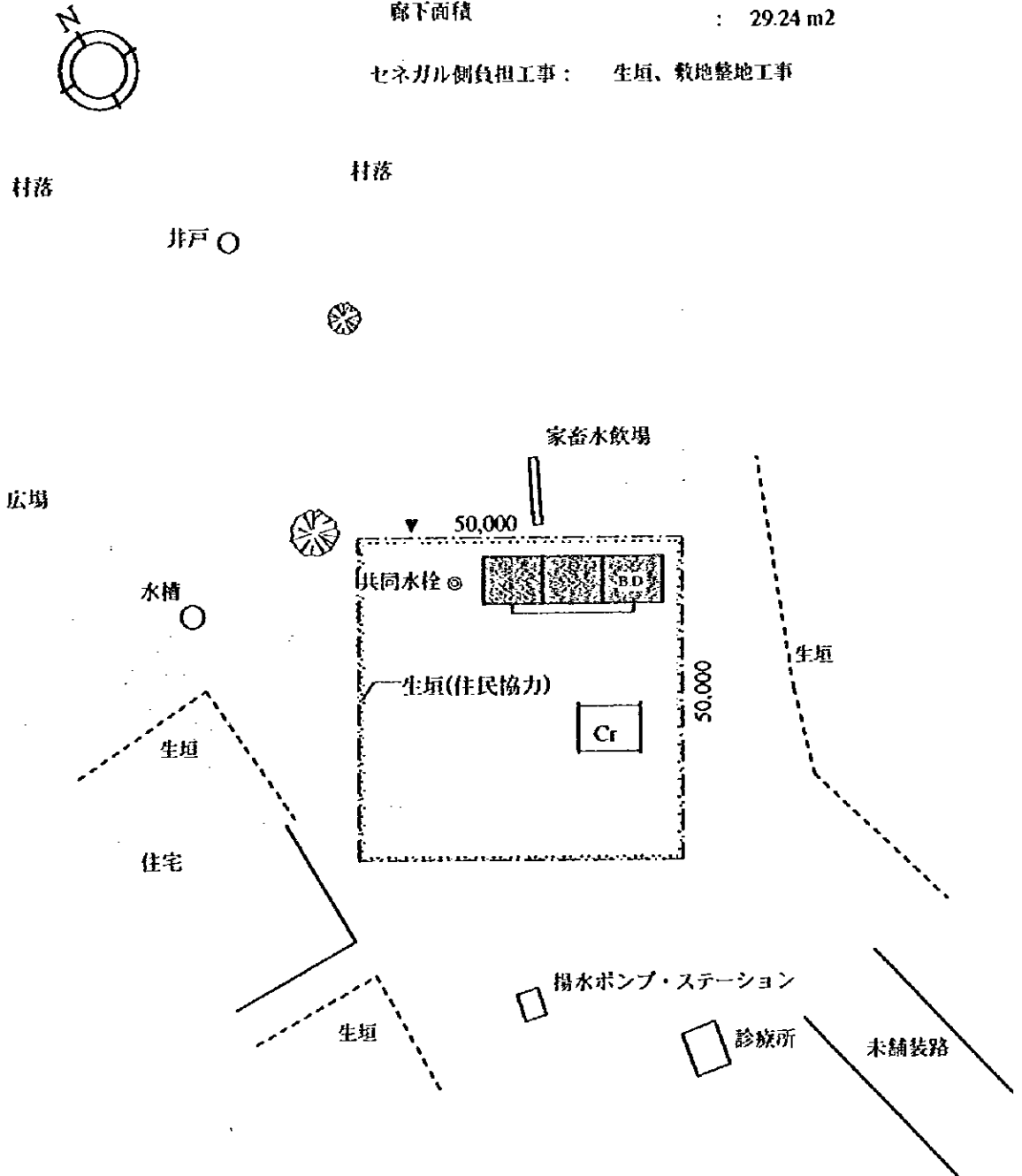

注) 共同水栓の建設は地方村落給水計画にて行う。

Scale / 1:1,000

学校名: TV134 ディエムル

国民教育県視学官事務所: ティバウアン

学区視学官事務所: テイエス

敷地面積	: 10,000.00 m ²
建築延面積	: 309.84 m ²
教室(3教室)面積	: 198.72 m ²
校長室兼倉庫面積	: 66.24 m ²
廊下面積	: 44.88 m ²



セネガル側負担工事: 生垣、敷地整地工事

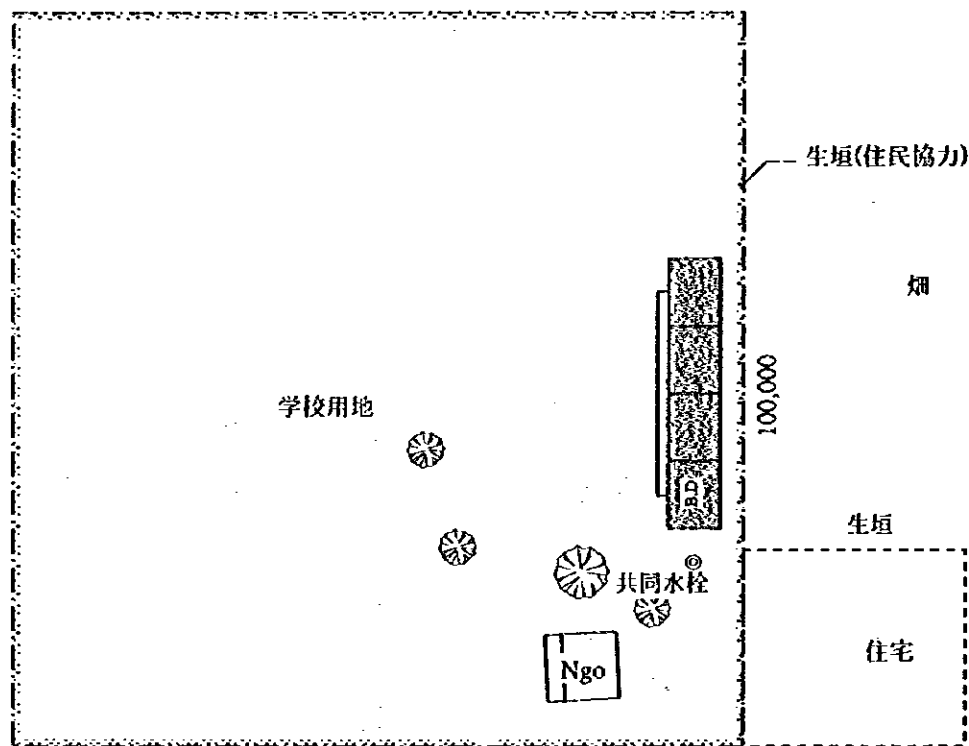

未舗装路(ラテライト)

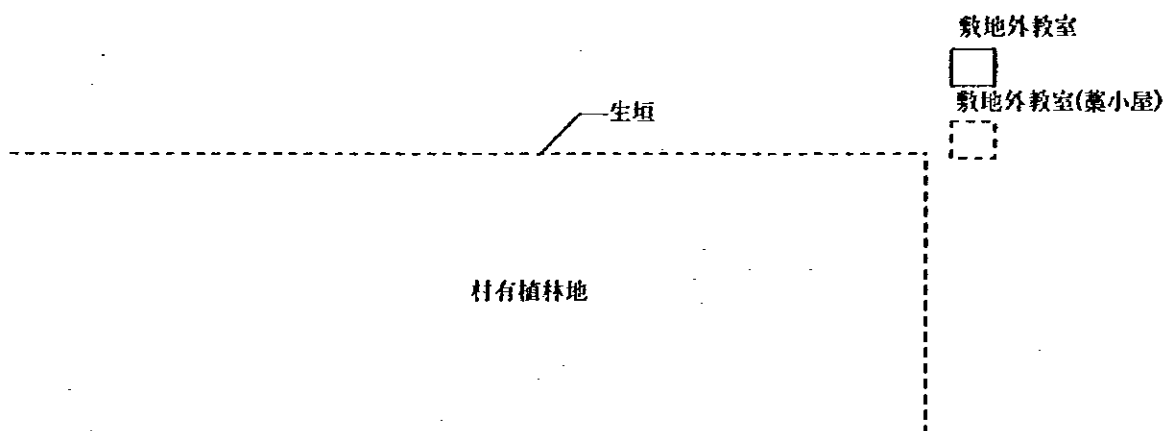

注) 共同水栓の建設は地方村落給水計画にて行う。



Scale / 1:1,000

学校名: TV135 ウンドング
 国民教育県視学官事務所: ティバウアン
 学区視学官事務所: ティエス

敷地面積	: 1,484.80 m ²
建築延面積	: 309.84 m ²
教室(3教室)面積	: 198.72 m ²
校長室兼倉庫面積	: 66.24 m ²
廊下面積	: 44.88 m ²



セネガル側負担工事: 既存建物撤去、敷地整地工事

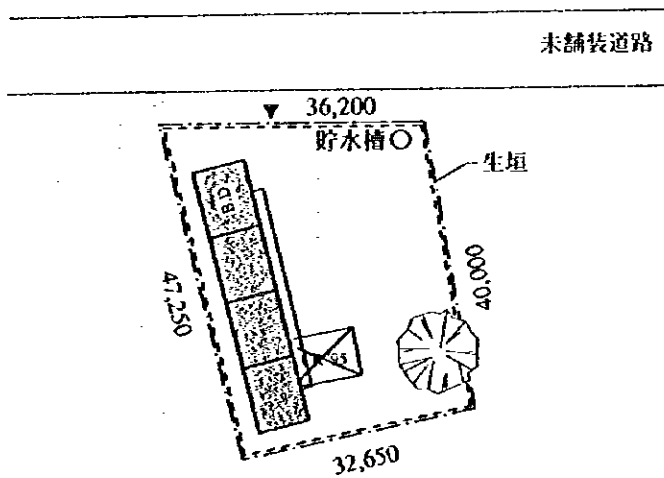
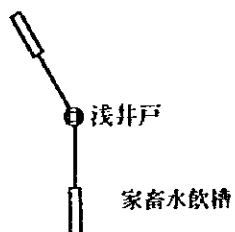

学校名: TV136 ケール・アレ・ゲイ
 国民教育県視学官事務所: ティバウアン
 学区視学官事務所: ティエス

敷地面積	: 2,500.00 m ²
建築延面積	: 227.96 m ²
教室(2教室)面積	: 132.48 m ²
校長室兼倉庫面積	: 66.24 m ²
廊下面積	: 29.24 m ²



セネガル側負担工事: 生垣、敷地整地工事

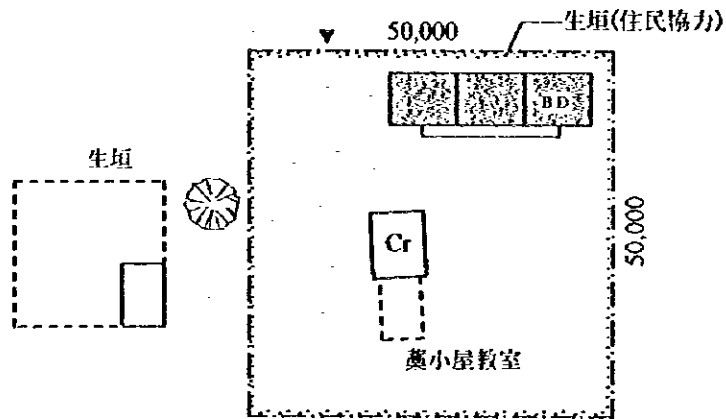
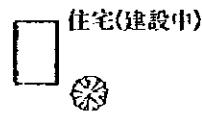
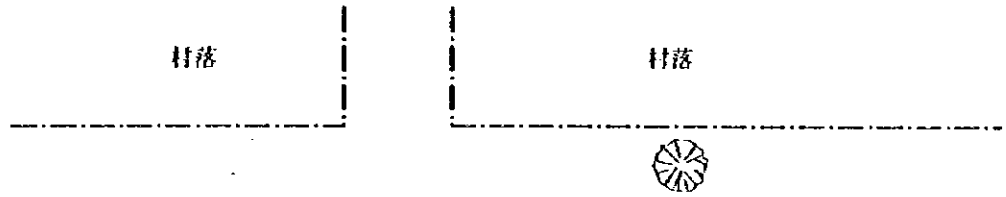

グラウンド

学校名: TV138 ウンガハム・2
 国民教育県視学官事務所: ティバウアン
 学区視学官事務所: テイエス

敷地面積 : 10,000.00 m²
 建築延面積 : 227.96 m²
 教室(2教室)面積 : 132.48 m²
 校長室兼倉庫面積 : 66.24 m²
 廊下面積 : 29.24 m²

セネガル側負担工事: 生垣、敷地整地工事

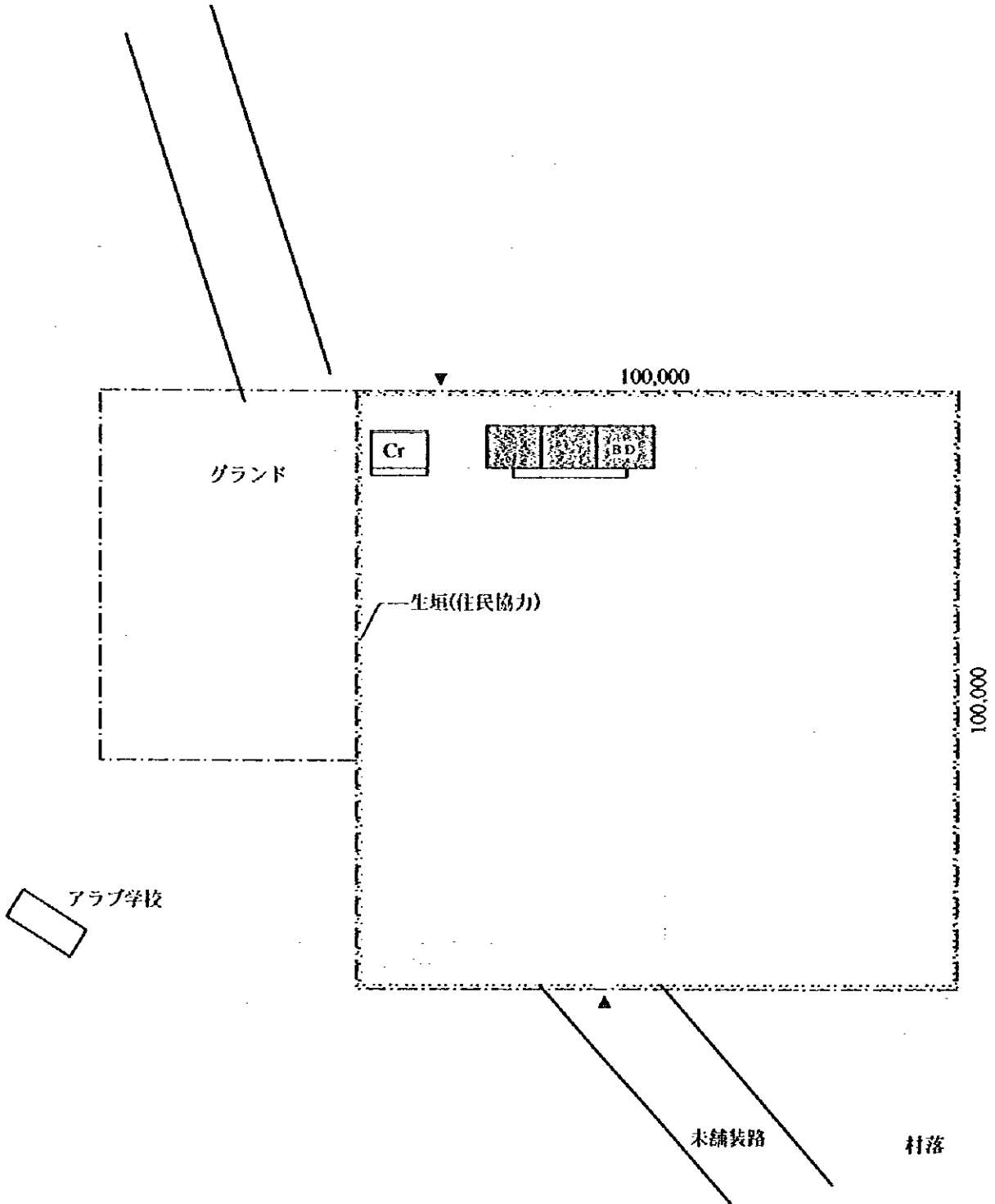

Scale / 1:1,000

学校名: TV139 ケルコム

国民教育県視学官事務所: ティバウアン

学区視学官事務所: テイエス

敷地面積 : 3,266.30 m²

建築延面積 : 227.96 m²

教室(2教室)面積 : 132.48 m²

校長室兼倉庫面積 : 66.24 m²

廊下面積 : 29.24 m²

セネガル側負担工事: 生垣、敷地整地工事

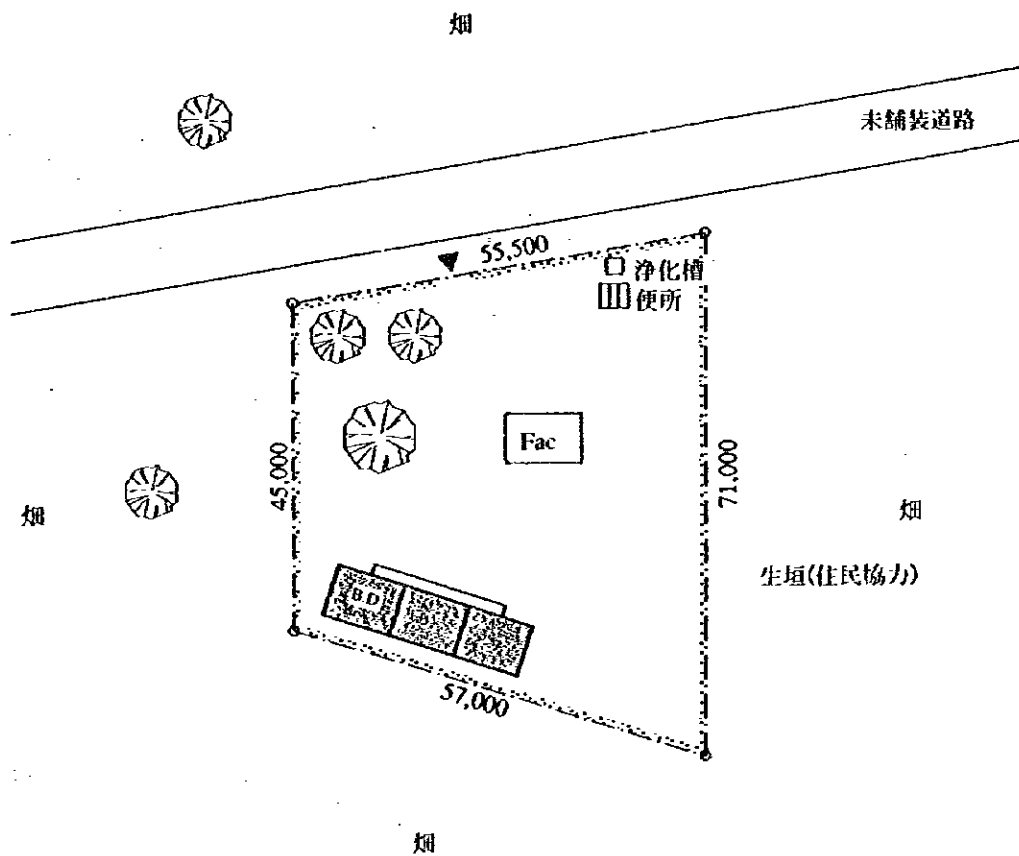
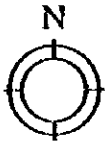

Scale / 1:1,000

学校名: TV140 ウンギック・タル
 国民教育県視学官事務所: ティバウアン
 学区視学官事務所: ティエス

敷地面積	: 5,105.32 m ²
建築延面積	: 227.96 m ²
教室(2教室)面積	: 132.48 m ²
校長室兼倉庫面積	: 66.24 m ²
廊下面積	: 29.24 m ²

セネガル側負担工事: 生垣、敷地整地工事

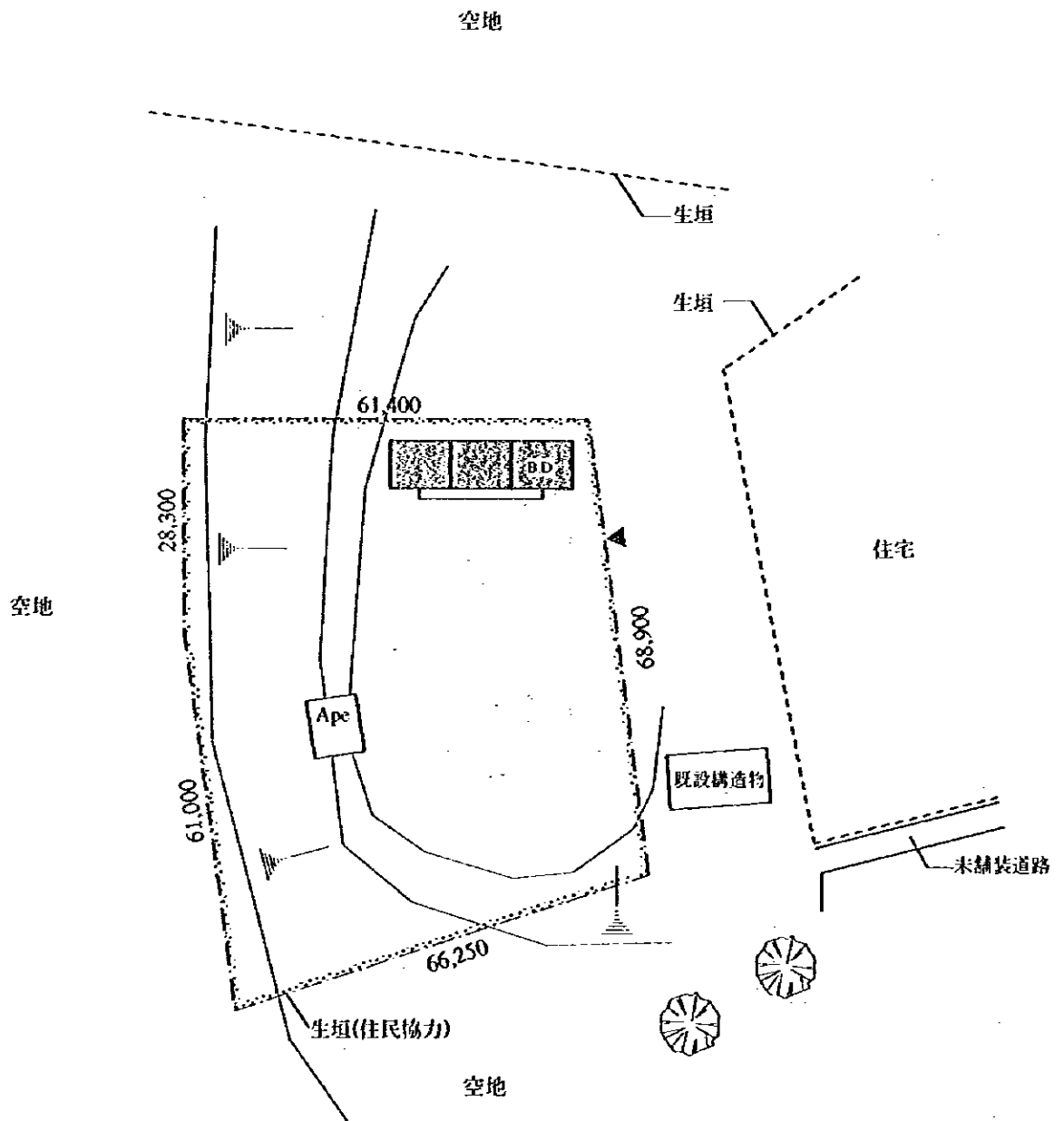
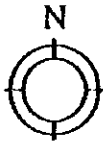

資料16 参考資料リスト

No.	資料の名称	形態	発行機関
1	GUIDE PRATIQUE DE PEDAGOGIE	図書	NEAS
2	LE PEDAGOGUE PROGRAMMES ET HORAIRES	図書	NEAS
3	TABLEAU DE BORD DE L'ECONOMIE SENEGALAISE 1995	製本	経済・財務・計画省
4	BULLETIN STATISTIQUE 3EME ET 4EME BIMESTRE 1996	製本	経済・財務・計画省
5	INDICES DES PRIX A LA CONSOMMATION MAI 1997	コピー	経済・財務・計画省
6	TABLEAU DE BORD ANNUEL DE LA SITUATION SOCIALE AU SENEGAL 1991	図書	経済・財務・計画省
7	ENQUETE SUR LES PRIORITES	図書	経済・財務・計画省
8	ENQUETE EMPLOI, SOUS EMPLOI, CHOMAGE EN MILIEU URBAIN AVRIL-MAI 1991	図書	経済・財務・計画省
9	LES PRINCIPAUX RESULTATS PROVISOIRES DU RECENSEMENT DE LA POPULATION DE L'HABITAT DU SENEGAL	図書	大統領府
10	RECENSEMENT GENERAL DE LA POPULATION ET DE L'HABITAT DE 1988 RAPPORT REGIONAL DAKAR	図書	経済・財務・計画省
11	RECENSEMENT GENERAL DE LA POPULATION ET DE L'HABITAT DE 1988 RAPPORT REGIONAL THIES	図書	経済・財務・計画省
12	PLAN D'ORIENTATION POUR LE DEVELOPPEMENT ECONOMIQUE ET SOCIAL 1996 - 2001 (IXe PLAN)	コピー	経済・財務・計画省
13	BUDGET CONSOLIDE D'INVESTISSEMENT GESTION 1997	コピー	経済・財務・計画省
14	GEOGRAPHIE SENEGAL	図書	GABRIEL BOISSY
15	ETAT DE L'EDUCATION DE BASE INDICATEURS 1996	図書	国民教育省
16	STATISTIQUES SCOLAIRES ET UNIVERSITAIRES, ANNEE SCOLAIRE 1996/1997	製本	国民教育省
17	GUIDE D'ENTRETIEN	製本	国民教育省
18	P.D.R.H.2 DAKAR, AVRIL 1995	パンフレット	国民教育省
19	BULLETIN DE LA COMMISSION D'OFFICIALISATION DES PRIX 10/96	コピー	施設・陸上輸送省
20	PLAN D'OPERATIONS DU PROGRAMME DE COOPERATION EN FAVEUR DES ENFANTS ET DES FEMMES AU SENEGAL 1997 - 2001	製本	ユニセフ
21	LA COOPERATION FRANCAISE AU SENEGAL BILAN 1995	コピー	フランス大使館

JICA