

Глава 3
Нынешнее состояние вещания

Глава 3 Нынешнее состояние вещания

3.1 Нынешнее состояние служб вещания

Государственное вещание осуществляется ГНТРК, которая производит программы и направляет их МС, осуществляющему их передачу и трансляцию.

В столице Бишкеке есть 10 радиостанций, использующих 9 частот, и 7 телестанций, использующих 6 каналов. ГНТРК располагает двумя радиостанциями и 1 телевизионной станцией. 1 телевизионный канал. Остальные радио- и телестанции являются частными или зарубежными. Передачи зарубежных станций в Кыргызии осуществляются релейным способом.

В столице каждой области областная вещательная компания (ОВК). ОВК находятся под контролем ГНТРК. Они не располагают своими собственными волнами, а вещают свои программы через систему ГНТРК. За пределами столицы частных вещательных станций нет.

(1) Радиовещание (Таблица 3.1-1)

Радиовещание ведётся с использованием средних, коротких ЧМ и длинных волн.

Первая программа кыргызского радио ГНТРК предлагает программы всеобъемлющего содержания, которые вещаются 19 часов в сутки. Доступ к этим программам имеют люди на всей территории страны.

Вторая программа кыргызского радио ГНТРК занимается, главным образом, музыкальным вещанием в течение десяти часов каждый день. Как и первая программа кыргызского радио, она принимается на всей территории страны.

Частные вещательные станции вещают только в самой столице и в районах, прилегающих к Бишкеке. В провинции частного вещания пока нет.

Зарубежные станции России - "Маяк" и "Юность", "Голос Америки" и "Радио Свободная Европа" также передают свои программы на всю территорию страны релейным способом.

Таблица 3.1-1 Радиовещание

Вещательная станция	Вещательные волны				Часы	Район
	Средние	Короткие	ЧН	Длинные		
Кыргыз 1	05:00- 24:00 882кГц	05.00- 24:00 4010кГц	05:00- 24:00 67,94МГц		19 час/ден.	Везде
Кыргыз 2		07:00- 17:00 4050кГц	б0 07:00- 17:00 66,38МГц		10 час/ден.	"
Россия (Москва) (L04)				06:00- 25:00 200кГц	19 час/ден.	"
Маяк	06:00- 25:00 612кГц				19 час/ден.	"
Юность (Москва) (L2-D4)	06:00- 25:00 1278кГц				19 час/ден.	"
Пирамида (Частная станция)	а0 07:00- 12:00 1323кГц		б1 17:00- 19:00 66,38МГц		7 час/ден.	Столица, и др. огранич. районы
Алмаз (Частная станция)	а1 15:00- 19:00 1323кГц		б2 00:00- 04:00 ин. суб. вск. 66,38МГц		40 час/нед.	Столица
Голос Америки			б3 19:00- 24:00 66,38МГц		5 час/ден.	Везде
Свобода ("Радио Свободная Европа")			б4 06:00- 24:00 66,38МГц		1 час/ден.	Везде
МСН (Частная станция)	а2 12:00- 15:00 1323кГц				3 час/ден.	Столица, и др. огранич. районы

Одни и те же частоты используются разными станциями в разные отрезки времени.

а0 ~ а1 б0 ~ б5

(2) Телевизионное вещание (Таблица 3.1-2)

Телевизионное вещание ведётся, главным образом, в диапазоне ОВЧ и частично в диапазоне УВЧ. Кыргыз ТВ ГНТРК, как и вещание Кыргыз Радио 1, предлагает всеобъемлющий диапазон программ широкого спектра программ. Веща-

ние Кыргыз ТВ ведётся ежедневно в течение четырёх с половиной часов и принимается на всей территории республики.

Частная станция "Пирамида" вещают только в столице и в районах, примыкающих к Бишкеку.

Российское "Останкино" и "РТВ" (Российское Телевидение) вещает по всей стране. Турецкая станция "ТРТ" (Турецкая Радио-Телевизионная Корпорация) также охватывает Бишкек и Чуйскую область. По финансовым причинам, с июля 1994 года станция Останкино сократила своё вещание с 19 часов в день до 6 часов в день. Некоторые гостиницы в Бишкеке могут принимать станцию "Стар телевижен".

Таблица 3.1-2 Телевизионное вещание

Вещательная станция	Вещательные волны		Часы	Район
	УВЧ	ОВЧ		
Кыргыз	Канал 1 18:30- 23:00		4,5 час/ден. 7 час/ден. суб. 9 час/ден. вск	Везде
Останкино	Канал 11 18:00- 24:00		6 час/ден.	"
Россия	Канал 9 18:00- 12:00 15:55- 01:00		13 часов/день	Столица
Турция	Канал 5 09:00- 02:00		17 часов/день	Столица и Чуйская область
Узбекистан/ Казахстан		Канал 33 22:00- 23:00	1,5 час/ден., чередующь через день	Столица
Казахстан/ Узбекистан	Кнл 3 а3 21:00- 23:00		2,5 час/ден., чередующь через день	"
Пирамида	Кнл 3 а1 Будни 06:00- 09:30 17:00- 21:00 суб. вск. 14:00- 21:00			

Одни и те же частоты используются посредством переключения
a0 ~ a1

3.2 Структура регулирования вещания

(1) Законы о вещательной деятельности

1) Президентский Указ об учреждении ГНТРК

Предшественницей ГНТРК была Государственная ТВ и Радио-вещательная компания, созданная на основе ГОСТЕЛРАДИО в январе 1991 года накануне провозглашения независимости. В апреле 1992 года она была реорганизована в Государственное Управление по ТВ и радиовещанию.

В марте 1993 года президентским Указом была учреждена ГНТРК в её нынешней форме. В Указе говорится, что ГНТРК является государственным органом, осуществляющим политику в сфере вещания на всей территории страны. ОВК являются подчинёнными ГНТРК региональными организациями.

2) Постановление правительства о ГНТРК

Это постановление было принято в мае 1993 года. В нём излагаются причины учреждения ГНТРК, определяются роли ГНТРК, её права и обязанности, финансы, организация, отношения с ОВК и другие вопросы.

В постановлении говорится, что ГНТРК является государственной административной организацией, на которой лежит ответственность за вещание. В качестве одной из её основных ролей ГНТРК вменяется в обязанность содействовать посредством вещания переходу хозяйства страны на рельсы рынка.

3) Президентский указ о полномочиях Министерства юстиции

В указе определяется, что желающие учредить вещательные компании - общественные или частные - должны зарегистрировать их в Министерстве юстиции. Указ был введён в июне 1992 года. Станция "Пирамида" соответствующим порядком зарегистрирована в Министерстве юстиции на основе этого указа.

4) Закон о средствах массовой информации

Данный закон определяет процедуру создания органов средств массовой информации, их обязанности, права и обязанности журналистов и других работников. Он был введён в июле 1992 года. Он содержит в себе положение о запрещении цензуры, хранении материалов для вещательных программ и запрет на разглашение государственной тайны.

5) Порядок деятельности Министерства связи

Вся деятельность по передаче и трансляции программы осуществляется Корпорацией ТВ и радиовещательных радиорелейных перегонных линий (ТВРП).

6) Закон о вещании

Фундаментального закона, регулирующего вещательную деятельность, пока ещё не принято. В ноябре 1991 года ГНТРК подготовила его проект и в марте 1992 года представила его Парламенту. Парламенту отослал его обратно, утверждая, что для одобрения проекта различными правительственными министерствами и ведомствами необходимо внести в документ определённые поправки. ГНТРК продемонстрировала желание в отношении того, чтобы этот закон был принят. Однако очевидно, что понадобится определённое время, прежде чем Парламент сделает это.

Проект из 8 глав и 60 статей включает в себя положения по всеобъемлющему кругу вопросов вещания, включая процедуру создания вещательных организаций, права и обязанности при производстве программ, а также защиту прав аудитории. В проекте предусматривается, что ГНТРК является центральной вещательной организацией Кыргызской Республики. Разделы, касающиеся положения ГНТРК, её организации, функций, финансов, отношений с политическими партиями и т.д., по большей части, соответствуют Постановлению о ГНТРК от мая 1993 года. В проекте также указывается, что жители Кыргыз-

ской Республики имеют право принимать вещание зарубежных станций и не предусматривается органичительных положений.

(2) Стандарты в отношении вещательной техники

1) Продолжают использоваться стандарты, установленные во времена бывшего Советского Союза. После обретения Кыргызией независимости новых стандартов установлено не было. Стандарты, установленные во времена бывшего Советского Союза, основаны на рекомендациях МККР и МККТТ. Нынешний стандарты не представляют технических проблем.

2) Стандарты бывших советских времён также используются для радио- и телевизионного студийного оборудования, передающего оборудования и оборудования для производства телевизионных и кинопрограмм.

3) Выделение частот и каналов, а также технические стандарты для контролирования частот были приняты в эпоху Советского Союза.

3.3. Нынешнее состояние управления

3.3.1. ГИТРК

(1) ГИТРК

1) История

Радиовещание началось в Кыргызии в 20-ых годах нашего века. В 1926 году в столице Фрунзе (ныне Бишкек) начал работать первый радиореоенный объект. В 1931 году начал работать крупномасштабный Фрунзенский радиовещательный релейный объект, а в 1936 году в городе Фрунзе начала работать первая радиовещательная станция (бывшая ГИТРК). К концу 1937 года радиовещание распространилось почти по всей стране. Экспериментальные телевизионные передачи начались в 1958 году. Регулярное телевещание началось в 1959 году.

ГИТРК была учреждена в марте 1993 году по президентскому указу. Она была создана на основе вещательной станции, которая ранее находилась в подчинении таких государственных комитетов, как Специальный комитет по радиовещанию, Национальный комитет по теле-радиовещанию и других.

Так как она называется "Национальная Вещательная" ГИТРК является частью государственного аппарата и находится под контролем правительства. Она не принадлежит каким-либо министерствам и агентствам, а сама обладает статусом министерства или агентства.

2) Форма владения собственностью

В правительственном постановлений* говорится, что задания, объекты, оборудование, транспортные средства и другая собственность ГИТРК принадлежит государству. Внутренне практически вся собственность управляется Радиотелецентром. Отдел управления и другие отделы платят Радиотелецентру за эксплуатацию собственности. Часть собственности принадлежит производственному подразделению, которым она и управляется. Сюда относятся

музыкальные инструменты оркестра и костюмы.

- * Параграф 6 Постановления Правительства номер 188:
Имущество ГИТРК должно являться собственностью правительства Кыргызской Республики. И ГИТРК не должно гарантироваться право контроля и управления этой собственностью по соответствующим законам.

3) Независимость ГИТРК

ГИТРК гарантируется право руководства производством радио- и телевизионных программ, вещанием, повседневным управлением работой, управлением финансовыми делами, управлением операциями, наймом на работу и другой деятельностью (смотрите Распоряжение номер 188 выше). Её деятельность и независимость определены в Конституции, президентских указах, законах, распоряжениях, парламентских резолюциях и решениях правительства. Министерствам, агентствам и другим общественным организациям или политическим партиям запрещено оказывать влияние на деятельность ГИТРК.

4) Финансовые вопросы

a) Структура поступлений

ГИТРК получает средства для своей деятельности из трёх источников: государственные субсидии (около 95 процентов всех средств), вещание рекламы и прибыль от сдачи внаём своих объектов. (Смотрите Таблицу 3.3.1-1 и Схему 3.3.1-1).

b) Финансовое положение

Государственных субсидий не хватает, чтобы ГИТРК поддерживала объём вещания на том же уровне, как это было во времена Советского Союза. ГИТРК трудно обеспечивать адекватный уровень вещания. ГИТРК была вынуждена сократить объём вещания.*1 Повседневная деятельность существенно затруднена запаздыванием субсидий и инфляцией,

которая толкает вверх ставки, заработную плату и стоимость необходимых материалов*2, значительно превышая первоначальные бюджетные ориентиры.

*1 Изменения в объёме вещания

До обретения Кыргызской республикой независимости объём вещания поддерживался на определённом уровне. Однако после провозглашения независимости Кыргызией объём вещания уменьшался. В 1991 году объём телевизионного вещания был три часа в сутки меньше, чем в момент пика. Сейчас опять происходит постепенное увеличение объёма вещания. Однако всё ещё средний ежедневный объём вещания не превышает 4,5 час. Объём радиовещания примерно на 4 часа в день меньше, чем во времена пика.

*2 непогашенная задолженность ГИТРК отражается на работе вещания

Задолженность ГИТРК России от 1993 года на сумму 1.044.000 тысяч сомов остаётся непогашенной. Из-за этого Россия пока не направила Кыргызской Республике документ в отношении кредита на 4,5 миллиона сомов, обещанный в 1994 году для приобретения видеоплёнок и вещательной аппаратуры.

По положению на август 1994 года ГИТРК ожидала получить государственную субсидию на общую сумму в 12.498.100 сомов (приблизительно 1,25 млн. долларов США) на финансовый 1994 год. Это намного больше, чем первоначально планировавшаяся сумма - 7.559.250 сомов. Причиной этого роста, очевидно, является увеличение доходов государства и заявка ГИТРК в Министерство Финансов о дополнительных субсидиях.

Правительство составляло свой бюджет на 1995

год в августе 1994. В бюджете, предусматривающем выплаты в связи с инфляцией, намечается предоставить ГНТРК субсидию на сумму 33.652.000 сомов. Это на 270% больше, чем в 1994 году. В 1993 году ГНТРК переживала свой самый тяжёлый в финансовом положении год. Однако принимая во внимание перспективы стабилизации и расширения кыргызской экономики, ГНТРК может ожидать, что в будущем её финансовое положение постепенно значительно улучшится. Хотя худшее, возможно, позади, ГНТРК столкнётся с высокой стоимостью замены и технического обслуживания оборудования. В качестве бизнеса вещания связано с эксплуатацией технических средств и объектов, а многое из объектов и оборудования ГНТРК довольно устарело. Возрастет стоимость технического обслуживания эксплуатируемого оборудования и объектов. Стоимость обновления и технического обслуживания ляжет тяжёлым бременем на финансы ГНТРК.

с) Расширение источников получения средств

До 1988 года ГНТРК полностью зависела от государственных субсидий. Однако прогресс в деле перехода к рыночной экономике предлагает возможности получения фондов из более широкого круга источников. Сама ГНТРК пытается получать больше прибыли от рекламы*1 и иной коммерческой деятельности. Однако реклама и сдача объектов внеём только набирают темп и доходов от них пока ещё не хватает для поддержки деятельности ГНТРК. Киностудия "Кыргызтелефильм", как и Радиотелецентр, принадлежит ГНТРК. Она должна получать прибыль, делая кинофильмы (35-мм.) по заказу правительственных организаций, компаний и частных лиц. Но в настоящий момент её почти единственным занятием является изготовление видеофильмов для ГНТРК.

***1 Реклама по радио и телевидению**

ГНТРК создала отдел рекламных программ (со штатом 12 человек) для передачи рекламы корпораций и частных лиц. Однако нехватка оборудования и материалов мешает конкурентоспособному производству рекламы. Необходимо преодолеть это препятствие, прежде чем может быть достигнуто какое-либо дальнейшее расширение рекламного вещания.

В 1994 году коммерческая деятельность обеспечила 22% общих поступлений. Однако прибыль от рекламы, связанной с приватизацией обладает краткосрочным характером. Фонды для рекламы были предоставлены зарубежными организациями, занимающимися оказанием помощи.

***2 Другие источники прибыли**

Радиотелецентр - самое крупное подразделение в ГНТРК сдаёт свои объекты и помещения внаём коммерческой станции "Пирамида", "Останкино", ОВК Чуйской области и другими.

d) Структура затрат

Управленческие затраты, как ожидается, составят в 1995 году до 40,1% всех расходов (включая Радиотелецентр и студию "Кыргызтелефильм") далее следует плата за передачу Министерству связи (33,7%), а также расходы на персонал (26,2%). (Смотрите Таблицу 3.3.1-2 и Схему 3.3.1-2). Достигнув своего пика в 1993 году, плата за передачу более не является доминирующей статьей расходов.

Из-за инфляции и ограниченности на правительственных финансов с 1991 года уровень государственных субсидий является недостаточным. По причине небольшого уменьшения расходов на персонал в 1993 году резко ощущалась нехватка субсидий. В 1994 году плата за передачу более не

занимала доминирующее положение в расходах. В 1995 году их удельный вес должен будет вернуться на уровень 1991 года. В финансовом отношении ГНТРК, очевидно, уже миновала свой худший период. Это, скорее всего, объясняет существенное увеличение расходов на улучшение объектов и оборудования Радиотелецентра в 1994 и 1995 г.г. (Смотрите Таблицы 3.3.1-3А, 3В, 3С, 3.3.1-4).

ГНТРК в данный момент получает больше субсидий. Тем не менее, правительство продолжает ощущать дефицит и остаётся неясно, сможет ли ГНТРК в будущем получать 100% необходимых ей субсидий. Тот факт, что "Останкино" уменьшило своё вещание на Кыргызскую Республику означает, что ГНТРК, возможно, придётся платить большую сумму ТВРН. "Останкино" было важным источником дохода для ТВРН.

Таблица 3.3.1-1 Структура доходов

(в сомах)

	1991	1992	1993	1994	1995
				ожидается	планируется
Коммерческое ТВ	9.2	22.8	78.3	3,422.3	70.0
Коммерческое радио	0.2	0.7	13.1	101.3	10.0
Другие коммерческие доходы	0.0	0.5	13.3	20.0	0.0
Общий коммерческий доход	9.6	24.0	104.7	3,543.6	80.0
Общая субсидия	139.6	515.6	2,823.1	12,498.1	33,652.0
Общий доход	149.2	539.6	2,927.8	16,041.7	33,732.0
Общий коммерческий доход	6.4%	4.4%	3.6%	22.1%	0.2%
Общая субсидия	93.6%	95.6%	96.4%	77.9%	99.8%
Общий доход	100.0%	100.0%	100.0%	100.0%	100.0%



Схема 3.3.1-1 Структура дохода

Таблица 3.3.1-2 Структура расхода
(Включая Радиотелецентр и киностудию "Кыргызтелефильм")
(в сомах)

	1991	1992	1993	1994	1995
				ожидается	планируется
Расходы на персонал	40	218	1,305	5,234	6,829
Плата ТВРП	59	204	506	3,551	11,362
Другие расходы	50	118	1,119	7,257	13,541
Итого	149	540	2,929	16,042	33,732
Расходы на персонал	26.5%	40.5%	44.5%	32.6%	26.2%
Плата ТВРП	39.7%	37.7%	17.3%	22.1%	33.7%
Другие расходы	33.7%	21.8%	38.2%	45.2%	40.1%
Итого	100.0%	100.0%	100.0%	100.0%	100.0%

Примечание: Расходы на персонал включают в себя зарплаты, премии, а также другие затраты, связанные с наймом.
Затраты на персонал киностудии определяются на основе коэффициента Радиотелецентра.

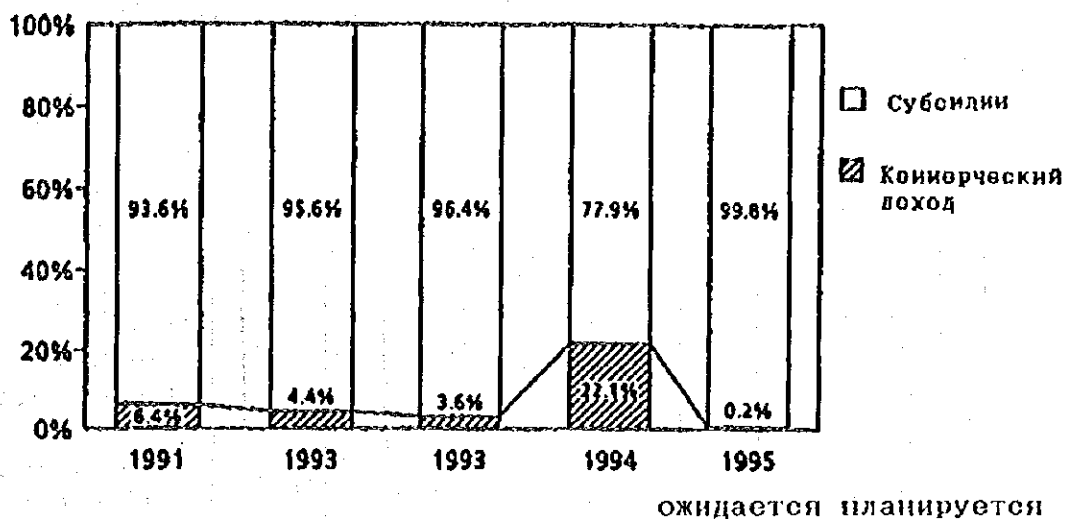

Схема 3.3.1-2 Структура расходов
(Включая Радиотелецентр и киностудию "Кыргызтелефильм")

Таблица 3.3.1-3А Структура расходов на деятельность радиовещания (в сомах)

	1991	1992	1993	1994	1995
				ожидаются планируются	
Ставки и зарплаты	11.0	57.8	307.6	1,866.7	2,791.5
Затраты на ТВРП	31.5	102.6	231.2	2,277.0	7,226.0
Затраты на Радиотелецентр	4.5	19.9	174.4	513.4	1,640.0
Производ. и др. затраты	6.0	17.0	117.0	728.0	1,946.0
Итого	53.3	197.3	829.7	5,384.8	13,603.0
Ставки и зарплаты	20.6%	29.3%	37.1%	34.7%	20.5%
Затраты на ТВРП	59.1%	52.0%	27.9%	42.3%	53.1%
Затраты на Радиотелецентр	8.4%	10.1%	21.0%	9.5%	12.1%
Производ. и др. затраты	11.8%	6.6%	14.0%	13.5%	14.3%
Итого	100.0%	100.0%	100.0%	100.0%	100.0%

Таблица 3.3.1-3В Структура расходов на деятельность телевещания (в сомах)

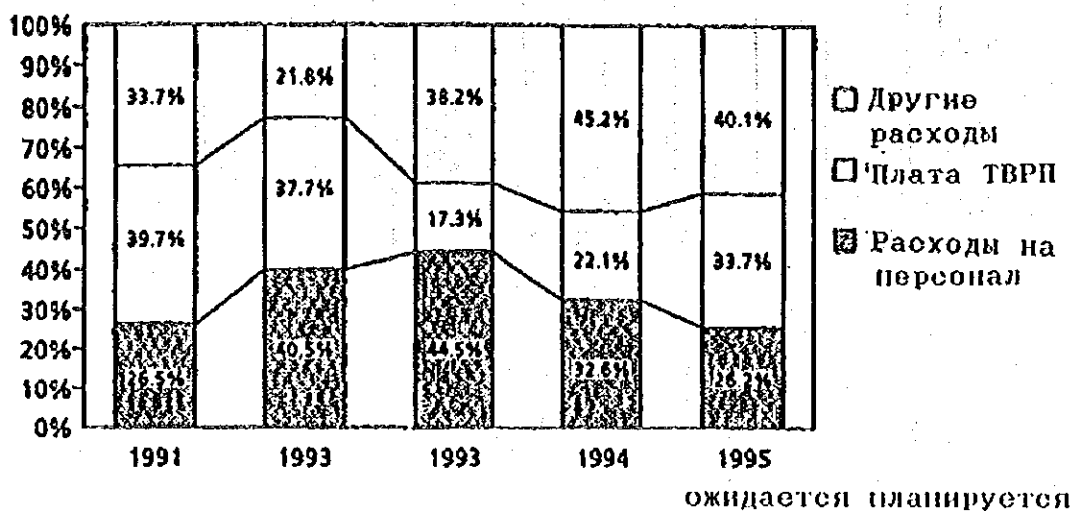
	1991	1992	1993	1994	1995
				ожидаются планируются	
Ставки и зарплаты	9.4	48.7	316.5	1,500.0	2,002.9
Затраты на ТВРП	27.8	100.9	274.6	1,274.0	4,136.0
Затраты на Радиотелецентр	39.0	143.3	1,110.1	4,828.3	11,529.0
Затраты на киностудию	5.9	24.7	172.5	429.7	1,002.0
Производ. и др. затраты	13.8	24.9	225.9	2,624.9	1,4239.1
Итого	95.9	342.5	2,009.6	10,656.9	20,129.0
Ставки и зарплаты	10.0%	14.0%	15.0%	14.0%	10.0%
Затраты на ТВРП	29.0%	29.0%	13.0%	12.0%	21.0%
Затраты на Радиотелецентр	41.0%	42.0%	53.0%	45.0%	57.0%
Затраты на киностудию	6.0%	7.0%	8.0%	4.0%	5.0%
Производ. и др. затраты	14.0%	7.0%	11.0%	25.0%	7.0%
Итого	100.0%	100.0%	100.0%	100.0%	100.0%

Таблица 3.3.1-3С Структура расходов (Общая)

	1991	1992	1993	1994	1995
				ожидаются планируются	
Ставки и зарплаты	20.4	106.5	624.1	3,366.7	4,814.4
Затраты на ТВРП	59.3	203.5	505.8	3,551.0	11,362.0
Затраты на Радиотелецентр	43.5	163.2	1,284.5	5,341.7	13,169.0
Затраты на киностудию	5.9	24.7	172.5	429.7	1,002.0
Производ. и др. затраты	20.1	41.9	342.4	3,352.9	3,384.6
Итого	149.2	539.8	2,929.3	16,041.7	33,732.0
Ставки и зарплаты	13.7%	19.7%	21.3%	21.0%	14.3%
Затраты на ТВРП	39.7%	37.7%	17.3%	22.1%	33.7%
Затраты на Радиотелецентр	29.2%	30.2%	43.9%	33.3%	39.0%
Затраты на киностудию	4.0%	4.6%	5.9%	2.7%	3.0%
Производ. и др. затраты	13.5%	4.8%	11.7%	20.9%	10.0%
Итого	100.0%	100.0%	100.0%	100.0%	100.0%



Схема 3.3.1-3А Структура расходов на деятельность радиовещания



Схема 3.3.1-3В Структура расходов на деятельность телевещания

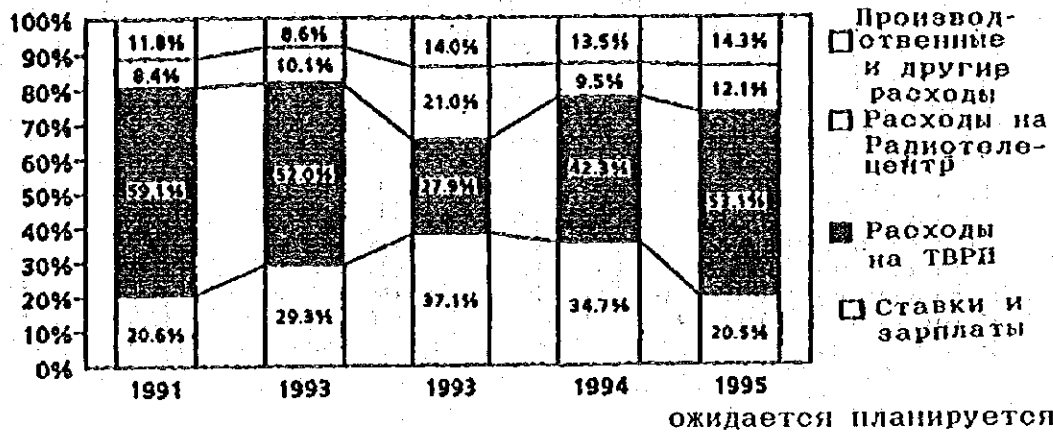

Схема 3.3.1-3С Структура расходов (общая)

Таблица 3.3.1-4 ДОХОДЫ И РАСХОДЫ ГНТРК

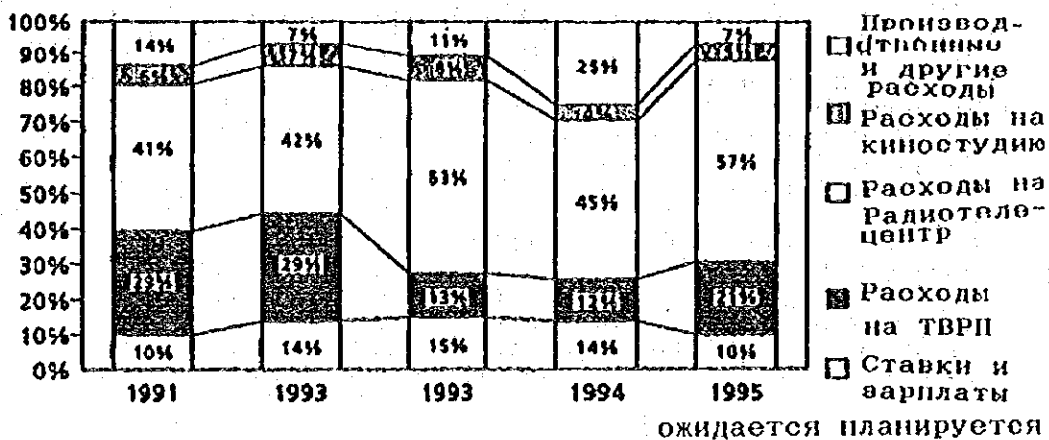
(в тыс. сомов)

ПУНКТЫ	1991		1992		1993		1994 (ожидается)		1995 (планируется)						
	ТВ	Р	Итого	ТВ	Р	Итого	ТВ	Р	Итого	ТВ	Р	Итого			
ОБЩЕЕ ДОХОД	99.5	48.7	149.2	351.3	188.5	539.8	127.5	801.8	2,929.3	10,807.5	5,234.2	16,041.7	20,129.0	13,603.0	33,732.0
Общий коммерческий доход	9.4	0.2	9.6	23.3	0.9	24.2	91.6	14.6	106.2	3,402.3	101.3	3,543.6	70.0	10.0	80.0
Коммерческие расходы	9.4	0.2	9.6	22.8	0.7	23.5	78.3	12.1	91.4	3,422.3	101.3	3,523.6	70.0	10.0	80.0
Другие коммерческие доходы	0.0	0.0	0.0	0.5	0.2	0.7	13.3	1.5	14.8	20.0	0.0	20.0	0.0	0.0	0.0
Общая субсидия	90.1	49.5	139.6	328	187.6	515.6	2,035.9	787.2	2,823.1	7,385.2	5,132.9	12,498.1	20,059.0	13,593.0	33,632.0
ОБЩЕЕ РАСХОД	95.9	53.3	149.2	342.5	197.3	539.8	2,099.6	829.7	2,929.3	10,655.9	5,394.8	16,041.7	20,129.0	13,603.0	33,732.0
Ставки и зарплата	7.7	8.8	16.5	36.3	42.6	78.9	234.8	226.5	461.3	1,411.1	1,405.8	2,546.9	1,504.0	2,075.5	3,579.5
Социальное страхование	1.7	2.2	3.9	12.4	15.2	27.6	81.7	81.1	162.8	358.9	460.9	819.8	518.9	716.0	1,234.9
Плата ТЕРЦ	27.8	31.5	59.3	100.9	102.6	203.5	274.6	231.2	505.8	1,274.0	2,277.0	3,551.0	4,136.0	7,226.0	11,362.0
Плата Радиотелецентру	39	4.5	43.5	143.3	19.9	163.2	1,110.1	174.4	1,284.5	4,828.3	513.4	5,341.7	11,529.0	1,640.0	13,169.0
Плата кинотеатру	5.9	0.0	5.9	24.7	0.0	24.7	172.5	0.0	172.5	429.7	0.0	429.7	1,002.0	0.0	1,002.0
Оборудование и инвентарь	0.0	0.5	0.5	0.0	4.5	4.5	9.7	0.0	9.7	682.0	0.0	682.0	0.0	682.0	682.0
Различные прочие расходы	13.8	5.9	19.7	24.9	12.5	37.4	216.2	196.5	392.7	1,942.9	777.7	2,670.6	1,439.1	1,145.5	2,584.6

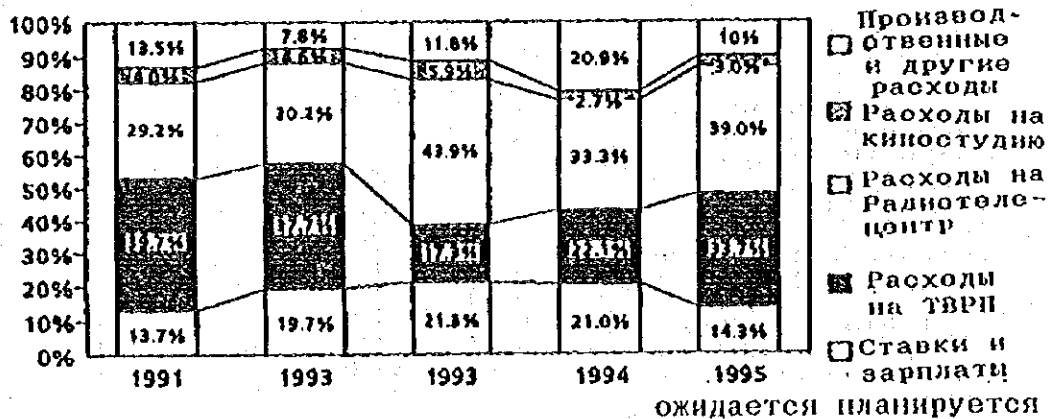
Источник оригинальных данных: начальник Экономического отдела ГНТРК К. КОВАЛЕНКОВА (авг. 1994)

Примечание: Ставки и зарплата включают в себя ставки, зарплату, гонорары сценаристам, премии
 Для ваших расчетов обменный курс в августе 1994 года был равен 1 доллар США = 10 сомов

d) Структура расходов для Радиотелецентра

В таблицах 3.3.1-5, 3.3.1-6 и Схема 3.3.1-4 показывается структура расходов для Радиотелецентра. На ставки и зарплаты (включая вознаграждение) и выплаты по социальному страхованию приходится более 40% расходов. Доходов ГИТРК не хватает на работу Радиотелецентра. Расходы на персонал, которые являются формой фиксированных расходов, возросли. Однако удельный вес расходов на персонал в сравнении с другими затратами уменьшился, достигнув своего пика в 1992 году. В 1995 году расходы на персонал составят, как ожидается, около 30% всех затрат. Это сокращение удельного веса объясняется, в основном, увеличением затрат на улучшение и техническое обслуживание зданий. Расходы на обновление объектов и оборудования, которые почти не существовали до настоящего времени, в будущем значительно изменят структуру затрат.



Схема 3.3.1-4 Структура расходов на Радиотелецентр

Таблица 3.3.1-5 Структура расходов на Радиотелецентр

(в сомах)

	1991	1992	1993	1994	1995
				ожидаеься планируется	
Ставки и зарплаты, премии	16.4	96.8	585.4	1,676.0	3,709.0
Производственные затраты	4.3	21.5	230.0	618.3	1,940.0
Обслуживание помещений	0.3	4.4	38.8	470.0	3,702.0
Другие затраты	14.0	35.5	206.1	1,004.7	2,801.0
Расходы общие	35.1	158.3	1,060.3	3,769.0	12,152.0
Ставки и зарплаты, премии	46.8%	61.2%	55.2%	44.5%	30.5%
Производственные затраты	12.3%	13.6%	21.7%	16.4%	16.0%
Обслуживание помещений	0.9%	2.8%	3.7%	12.5%	30.5%
Другие затраты	39.9%	22.5%	19.4%	26.7%	23.0%
Расходы общие	100.0%	100.0%	100.0%	100.0%	100.0%

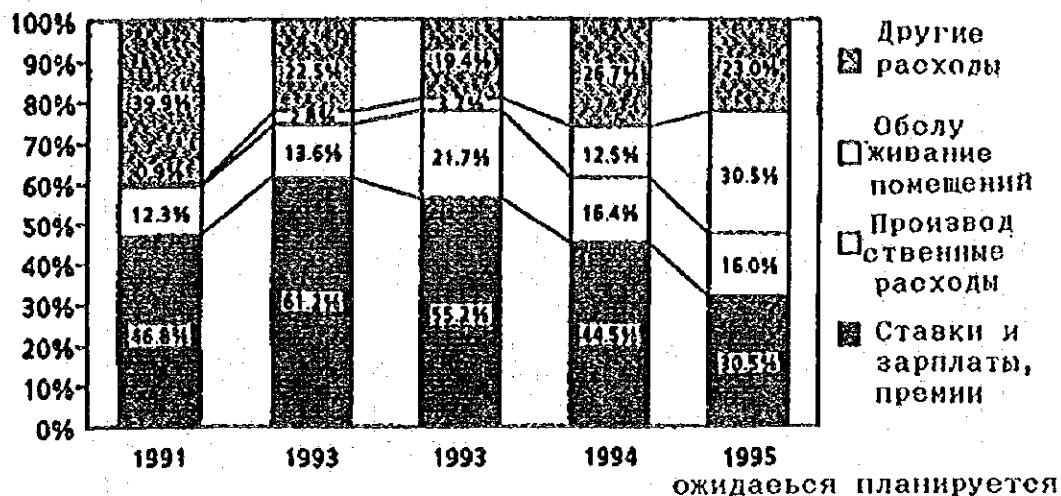
Примечание: Ставки и зарплаты, премии включают стоимость социального страхования и других затрат, трудового характера

Таблица-3.3.1-6 РАСХОДЫ РАДИОТЕЛЕЦЕНТРА ГЭРК (в тыс. сомов)
 1994(ожидается)1995(планируется)

Статьи	1991		1992		1993		1994(ожидается)		1995(планируется)	
	(%)	(%)	(%)	(%)	(%)	(%)	(%)	(%)	(%)	(%)
Ставки и зарплаты, премии	12.02	34.3%	70.05	44.5%	427.76	40.3%	1,253.00	33.2%	2,757.00	22.7%
Ставки и зарплаты	9.04	25.8%	54.14	34.2%	329.28	31.1%	965.00	25.6%	1,828.00	15.1%
Премии	2.98	8.5%	15.91	10.1%	98.48	9.3%	288.00	7.6%	919.00	7.6%
Производственные расходы	4.33	12.3%	21.50	13.6%	229.99	21.7%	618.30	16.4%	1,940.00	16.0%
Сырьё	0.90	2.6%	10.43	6.6%	151.51	14.3%	320.00	8.5%	1,127.00	9.3%
Запасные части и вакуумные трубы	1.82	5.2%	4.10	2.6%	6.51	0.6%	102.00	2.7%	270.00	2.3%
Обслуживание головок ВЧМ	0.09	0.3%	0.43	0.3%	1.82	0.2%	20.00	0.5%	20.00	0.2%
Авартизация низкоостойчивого инвентаря и КХМ	0.14	0.4%	0.43	0.3%	3.51	0.3%	12.00	0.3%	18.00	0.1%
Запасов с коротким сроком службы	0.13	0.4%	0.16	0.1%	0.99	0.1%	15.00	0.4%	54.00	0.4%
Приобретение и аренда постановочных об-ов	0.09	0.3%	0.05	0.0%	0.49	0.0%	2.50	0.1%	6.00	0.0%
Охрана труда и техника безопасности	0.05	0.2%	0.19	0.1%	0.09	0.0%	0.80	0.0%	2.20	0.0%
Подготовка специалистов	1.10	3.1%	5.71	3.5%	65.07	6.1%	145.00	3.8%	442.80	3.6%
Другие расходы										
Обслуживание объектов	0.32	0.9%	4.44	2.8%	38.80	3.7%	470.00	12.5%	3,762.00	30.5%
Снабжение электроэнергией	0.25	0.7%	2.50	1.6%	14.50	1.4%	76.00	2.0%	270.00	2.2%
Снабжение водой	0.09	0.3%	0.89	0.6%	16.50	1.6%	36.00	1.0%	105.00	0.9%
Другие расходы-общие	6.24	17.8%	40.54	25.5%	237.94	22.4%	865.70	23.0%	2,145.00	17.7%
Фонд социального страхования и найма	4.41	12.6%	26.72	16.9%	157.67	1.9%	423.00	11.2%	952.00	7.9%
Фонд чрезвычайных обстоятельств (1,5% дохода)	—	—	—	—	16.03	1.5%	61.00	1.6%	198.00	1.6%
Фонд поддержки общественного порядка	—	—	—	—	1.57	0.1%	205.00	5.4%	660.00	5.4%
Транспортные расходы (5% дохода)	0.20	0.6%	1.66	1.0%	12.57	1.2%	40.50	1.1%	100.00	0.8%
Расходы на охрану	1.31	3.7%	10.54	6.7%	50.10	4.7%	135.10	3.6%	235.00	1.9%
Другие расходы	0.32	0.9%	1.52	1.0%	—	—	1.10	0.0%	0.00	0.0%
Амортизация-общая	11.83	33.7%	18.33	11.6%	94.76	8.9%	450.00	11.9%	1,233.00	10.1%
На полную реабилитацию	8.08	23.0%	13.23	8.4%	52.78	5.0%	310.00	8.2%	922.00	7.6%
На капитальный ремонт	3.75	10.7%	5.10	3.2%	42.00	4.0%	140.00	3.7%	311.00	2.6%
РАСХОДЫ-ОБЩЕЕ	35.08		158.25		1,060.27		3,769.00		12,152.00	

Источник оригинальных данных: Первый заместитель ГЭРК Директор
 РТЦ Э. Жактелиев (август 1994)

Примечание: (*1) в отношении к РАСХОДАМ-ОБЩИМ

5) Операционно-управленческая система

Операционно-управленческая система ГНТРК определяется приказом правительства. В приказе особо говорится о президенте ГНТРК, нескольких вице-президентах*1 и коллегии*2.

Президент ГНТРК назначается непосредственно Президентом Кыргызской Республики. Президент ГНТРК рекомендует кандидатуры вице-президентов (Первого вице-президента и других вице-президентов) и, основываясь на этой рекомендации, Президент Кыргызской Республики назначает вице-президентов. Приказом правительства президент ГНТРК назначается единственным лицом, обладающим властью и ответственностью над ГНТРК. В рамках части своих полномочий президент ГНТРК определяет границы власти и обязанностей вице-президентов, начальников управлений и всех других работников.

Президент ГНТРК также одобряет кандидатуры руководителей ОБК в каждой области. (Сама кандидатура выдвигается правительством области.)

*1 Сферы ответственности вице-президентов

[Первый вице-президент]

Несёт ответственность за общее управление Радиотелецентром, целям производства и передачи программ. Это включает в себя приобретение материалов, инженерные работы, строительство, финансы, транспорт и прочее.

[Вице-президент по вопросам телевидения]

Несёт ответственность за общее управление телевидением. На вице-президенте лежит ответственность за производство программ (составление программ, производство программ и связанные с этим вопросы), контроль за киностудией "Кыргыз-телефильм" и другие вопросы.

[Вице-президент по радиовещанию]

Отвечает за общее управление радиовещанием. На вице-президенте лежит ответственность за производство радиопрограмм (составление программ, производство и другие связанные с этим вопросы), оркестр, хоровые группы, подготовку журналистов и другие вопросы.

[Один руководитель, отвечающий за общие вопросы (не назначается правительством)]

Несёт ответственность за руководство, когда решения или правила, принятые парламентом Кыргызской Республики, применяются к руководству ГНТРК. Контролирует, как такие решения и правила реализуются на практике. Готовит повестку дня для заседания коллегии. Отвечает за повышение производительности конторских работ.

*2 Коллегия

[Роли]

Функции коллегии определяются в приказе. В соответствии с приказом, коллегия должна обсуждать ключевые вопросы, такие как формулирование и реализация радио- и телевизионной политики в Кыргызской Республике, а также будущее расширение и улучшение ГНТРК. (Принятие окончательного решения зависит от президента ГНТРК.) Однако в настоящий момент функции коллегии определены не очень чётко. Коллегия часто обсуждает вопросы, которыми должны заниматься в подразделениях ГНТРК. Вновь обращаем внимание на то, что коллегия только обсуждает. У неё нет полномочий для принятия решения, которые принадлежат только президенту ГНТРК.

[Члены коллегии]

В состав коллегии входит 15 членов. Среди них президент ГНТРК, вице-президенты, директор Радиотелецентра, специалисты по составлению программ, производству, инженерно-техническим вопросам и работники, назначенные президентом из рядовых кадров. Заседания коллегии проводятся раз в месяц.

(2) Операции и управление

1) Нынешнее положение в операционно-управленческой системе

В приказе правительства указывается, что ГНТРК ведёт свою повседневную деятельность на основе внутреннего распорядка. В мае 1993 года ГНТРК выработала свой внутренний распорядок.

2) Общие направления управления

В правительственном приказе перечисляются основные обязанности ГНТРК.* Однако инструкций в отношении того, как осуществлять на практике эти основные обязанности, пока нет. Среди основных обязанностей ГНТРК может числиться, например: "Вести круглосуточное вещание на всей территории страны". Однако конкретных инструкций в этом отношении пока нет. Это частично объясняется тем, что в течение долгого времени ГНТРК была помещена под контроль руководства в Москве и в своих фондах почти на сто процентов продолжает зависеть от государственных субсидий. Частные смены президентов ГНТРК также не способствовали положению.

* Обязанности ГНТРК

"ГНТРК имеет следующие обязанности: планировать, регулировать и проводить в жизнь государственную политику в отношении радио- и телевидения; заниматься сбором информации о событиях, происходящих в Кыргызской Республике и за

рубежом, и распространять эту информацию среди как можно большей части населения страны: строить отношения по возможности с наибольшим числом вещательных организаций в других странах: выбирать, организовывать и сохранять радио- телепрограммы и телефильмы, которые по своим интеллектуальным качествам могут войти в фонд культурного достояния Кыргызской Республики: оказывать воздействие на социальные процессы или формирование общественного мнения. Выполняя эти обязанности, ГНТРК должна уважать свободу речи, демократию, гуманизм, укрепляя мир, интеграцию людей с различным этническим фоном, поддерживать закон и порядок."

3) Средне- и долгосрочные планы

Во времена бывшего Советского Союза ГНТРК имела, как краткосрочный, так и средне-долгосрочный план (пятилетний план, последний из которых охватывал период с 1991-1995 г.г.) В те годы финансы Кыргызской Республики были стабильными и ГНТРК могла быть уверена в получении государственных субсидий, необходимых для ведения вещания. Однако после 1991 года ситуация значительно изменилась. Государственных субсидий не хватает. И страна страдает от галопирующей инфляции. Это сделано выполнение планов невыполнимой задачей. У ГНТРК были замысли повысить уровень объектов и улучшить техническую инфраструктуру. Однако от этих идей пришлось отказаться, по крайней мере, на время. Люди думают, что в нынешнем положении составление долгосрочных планов, скорее всего, не имеет смысла. Это положение проиллюстрировано на Схеме 3.3.1-5.

[В настоящий момент]

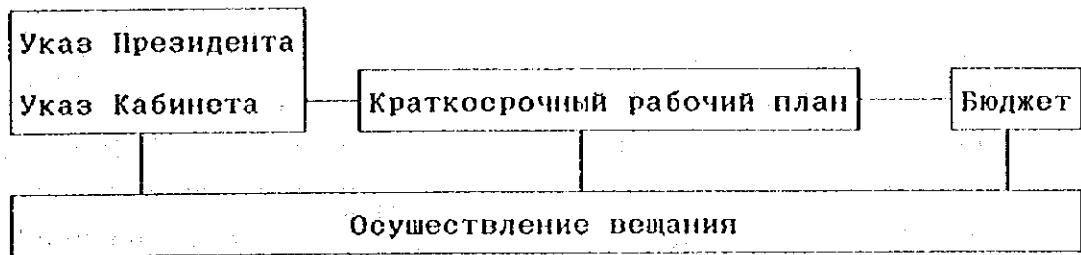

[Предлагаемая улучшенная структура]



Схема 3.3.1-5 Система управленческих планов

(3) Персонал

1) Количество персонала

Складывается впечатление, что в настоящий момент численность кадров превышает количество работников, необходимых для выполнения работы при нынешнем объеме вещания. Особо бросаются в глаза шестьдесят режиссёров, отвечающих за производство телевизионных программ (на финансовый 1994 год). Это позволяет поставить вопрос об их необходимости и об эффективности работы. Существует потребность в срочном анализе и мерах.

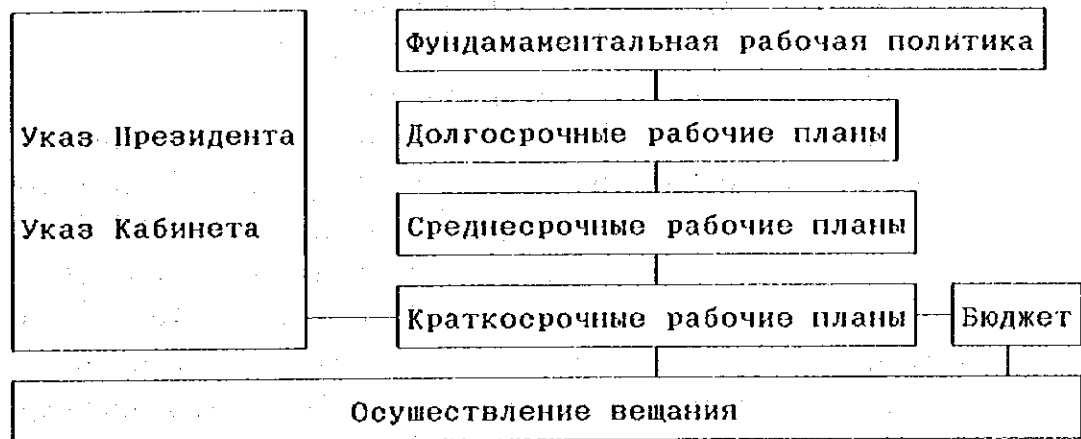
2) Планы в отношении персонала

ГНТРК не имеет ни средне-долгосрочных планов в отношении персонала, ни плана найма. В результате, решения принимаются на уровне подразделений, занимающихся производством программ или техническим их обеспечением. Многие люди, в целом, осознают, что численность персонала превышает объём работы, однако во многих подразделениях существуют планы расширения кадров. Для ГНТРК будет необходимо определить число необходимого персонала на основе более широкого плана управления вещанием и в соответствии с этим осуществлять найм.

3) Людские ресурсы и образование подготовка

а) Нынешнее положение с людскими ресурсами

Все руководители ГНТРК, сотрудники управленческого звена, отдела подготовки программ и инженерно-технического отдела имеют высшее образование. В частности, большое число инженерно-технических сотрудников получило образование в России (Санкт-Петербурге и Москве), Узбекистане, Казахстане и других республиках бывшего Советского Союза.

Лица, занимающиеся вопросами бухгалтерии, финансов и бюджета обладают образованием, необхо-

димым для выполнения своих обязанностей. Для подготовки хороших менеджеров в этой области требуется большое количество времени и опыта. Соответствующие кадры находятся на своих местах в течение длительного периода времени.

б) Распыление людских ресурсов

Но многие люди, обладающие способностями в инженерной сфере или производстве программ, покинули ГИТРК, чтобы работать в России, Германии, Израиле или других местах, очевидно, стремясь к лучшей жизни. Это несомненно снижает профессиональный уровень технического обеспечения и производства программ.

с) Образование и подготовка

Во времена бывшего Советского Союза ГИТРК направляла свои кадры на курсы повышения квалификации, которые организовывались различными образовательными учреждениями. В их число входили курсы специальной подготовки инженеров вещания Государственного комитета СССР по телевидению и радиовещанию и школа подготовки инженеров вещания в Ташкенте. В настоящий момент по финансовым причинам кадры не занимаются на курсах повышения квалификации вне ГИТРК.

В последнее время внутри ГИТРК была создана школа журналистского мастерства для повышения профессионального уровня журналистов. Однако школа эта пока не функционирует. В настоящее время у кадров ГИТРК нет иной возможности официального повышения своей квалификации, кроме как переподготовка по месту работы.

4) Аттестация и продвижение по службе

Все руководители отделов составления программ и их производства были выдвинуты из числа рядовых сотрудников. То же самое можно сказать о руководителях

инженерно-технических отделов. Правительственные назначения затрагивают только посты президента и вице-президентов.

Кадры периодически проходят аттестацию с целью повышения квалификации сотрудников для выполнения своих обязанностей. Был создан специальный аттестационный комитет (в составе президента, вице-президентов и специалистов в каждой из областей) для проведения аттестации способностей и достижений членов коллектива и для принятия решения о повышении или понижении по службе.

Достижения членов коллектива за последние три-четыре года также оцениваются в соответствии с установленным стандартом аттестации. Результаты этой оценки используются в качестве основы для повышения, понижения и определения зарплаты.

5) Найм

Решения по найму новых кадров принимаются производственными и техническими подразделениями. При найме людей ответственные за каждый из участков работы высказывают своё мнение относительно того, отвечает ли каждый отдельный соискатель предъявляемым требованиям. Однако эти мнения имеют только право совещательного голоса. Только президент ГИТРК или вице-президенты обладают правом принятия решения по найму того или иного лица.

Почти все редакторы и литературные сотрудники ГИТРК являются выпускниками факультета лингвистики или факультета журналистики Университета Кыргызской Республики. Как правило, редакторы или журналисты впервые проявляют интерес к радио- и телевидению, будучи ещё студентами. Они проходят курс обучения и подготовки в области составления программ и их производства в университете, а потом, при выпуске из университета подают заявку о приёме на работу. Выпускники принимаются, если есть свободные места (т.е. создаются новые штатные единицы или освобождаются вакансии).

(4) Бюджет, управление финансами и бухгалтерия

1) Органы, отвечающие за бюджет, управление финансами и бухгалтерию

В ГИТРК существует четыре учётных подразделения: отдел общего руководства, отдел производства, Радиотелецентр и Студия "Кыргызтелефильм". Отдел производства не имеет не обладает собственным подразделением, занимающимся экономическими, финансовыми и бухгалтерскими вопросами. Эти вопросы берут на себя соответствующие подразделения отдела общего руководства. Таким образом, в организационном смысле существуют пять отделов, занимающихся экономическими, финансовыми и бухгалтерскими вопросами.*

* Подразделения, отвечающие за экономические, финансовые и бухгалтерские вопросы:

Управление общего руководства

- финансово-экономический отдел, бухгалтерский отдел

Отдел производства программ

- подразделения, отвечающие за экономические, финансовые или бухгалтерские вопросы, отсутствуют (этим занимается соответствующий отдел управления общего руководства)

Радиотелецентр

- финансово-экономический отдел, бухгалтерский отдел

Студия "Кыргызтелефильм"

- бухгалтерский отдел (также занимается бюджетно-финансовыми вопросами)

2) Бюджетный контроль

а) Составление бюджета

Бюджет ГИТРК составляется экономическими и финансовыми подразделениями на основании финансовой отчётности за предыдущий финансовый год и первый квартал текущего финансового года. Также

принимаются во внимание финансовые отчёты, предоставленные Радиотелецентром и Студией "Кыргызтелефильм" вместе с их планами работ. Важные вопросы внимательно изучаются и включаются в бюджет. Что же касается других вопросов, показателей финансовой отчётности прошлого, то к ним обращаются только в случае необходимости. Принимая во внимание неадекватные государственные субсидии, в бюджете на 1994 год первоначально не планировалось приобретение дорогого оборудования (такого как видеокамеры, видеомонтажные машины и т.д.) в тех случаях, когда можно продолжать использовать существующее оборудование.

В настоящий момент от бюджета не ожидается, что он в какой-либо форме является руководством для вещательной деятельности. Никаких шагов по превращению плана работ на следующий год в бюджет не предпринималось. Главной целью определения бюджета на данной стадии является обращение за государственными субсидиями.

Бюджет составляется на каждый квартал и на весь финансовый год. Месячных бюджетов нет. Государственные субсидии предоставляются на квартальной основе.

в) Бюджетный контроль

Бюджет на финансовый 1994 год был составлен и одобрен в 1993 году. Бюджет на 1994 год уже существенно расходится с реальным положением в силу инфляции и задержек с предоставлением государственных субсидий.

В настоящее время бюджет является основанием для выплаты зарплаты работникам Радиотелецентра и Студии "Кыргызтелефильм", однако руководство на рабочих местах не было поставлено в известность об этом положении. Руководители подразделений должны обращаться к бухгалтерским отделам за фондами каждый раз, когда они делают заказ на

выполнение работ вне ГИТРК и приобретают материалы.

В силу инфляции и нехватки структуры для эффективной реализации бюджета, бюджет в настоящее время далёк от того, чтобы служить основанием для повседневной работы.

(5) Контроль за стоимостью

Систем для контроля за стоимостью не существует. Программы производятся без какого-либо вычисления затрат. Никто в ГИТРК не в состоянии предоставить цифры в отношении стоимости производства программ и каждой фазы инженерных работ.

Затраты вычисляются по таким статьям, как зарплата, приобретение видеоплёнок, оплата контрактов и так далее. Более частных вычислений (например, стоимости производства программы) не производится. Поэтому нет возможности определить, обходится ли производство какой-то определённой программы слишком дорого (в смысле персонала, времени, материалов и так далее).* Такое положение затрудняет оценку эффективности производства. Прямо говоря, борьба за эффективность не представляется возможной.

Было бы желательно, чтобы ГИТРК внедрила систему контроля за стоимостью и процедуру контроля за стоимостью. Это поможет обеспечить эффективное ведение вещательной деятельности.

* Время и людские ресурсы могут быть определены в стоимостном выражении.

(6) Предоставление государственных субсидий

1) Заявка на предоставление государственных субсидий

Планово-экономический отдел составляет бюджет ГИТРК в целом, а также занимается бюджетами всех подразделений ГИТРК и их регулированием. Полный бюджет одобряется президентом ГИТРК и представляется в Министерство финансов Кыргызской республики.*

* Срок подачи заявки на субсидии

Май : Правительство публикует основные направления для составления бюджета ежегодно приблизительно в мае. В основных направлениях разъясняются условия подачи заявок и связанные с этим вопросы.

Август : Правительственные министерства и агентства передают свои бюджетные запросы Министерству финансов. В 1993 году ГНТРК запросило государственные субсидии на 1994 год. Министерство финансов рассматривает запросы и делает необходимые поправки.

Ноябрь : Министерство финансов передаёт бюджетные запросы в Парламент Кыргызской Республики.

2) Предоставление государственных субсидий

Парламент Кыргызской Республики рассматривает и одобряет бюджетный проект и извещает различные правительственные министерства, агентства и ГНТРК. Субсидии выделяются ГНТРК из бюджета четыре раза в год, каждый квартал.

Министерство финансов выплачивает субсидию каждый квартал в два приёма. В первый платёж ГНТРК предоставляется 75% общей суммы квартальной субсидии. Во второй платёж Министерство финансов выплачивает остальные 25% квартальной субсидии. Тогда Министерство финансов открывает два счёта с кредитным сальдо на сумму, равную квартальной субсидии. Для получения этой субсидии ГНТРК предоставляет документы, указывающие в каких целях деньги будут израсходованы. Однако в настоящее время сумма предоставляемой субсидии намного меньше того, что запрашивает ГНТРК. Поэтому ГНТРК по телефону или в личном порядке связывается с Министерством финансов, объясняя сколько денег она хочет снять со счёта. Министерство финансов делает поправки к субсидиям, исходя из темпов инфляции.

В соответствии с правилами, заработная плата занимает верхнее место в списке того, как будет расхо-

доваться субсидия, а далее следуют ещё восемнадцать пунктов. На заявке на получение субсидии требуются подписи президента ГНТРК, вице-президентов, а также начальников центральной бухгалтерии и бухгалтерии в планово-экономическом отделе. Затем заявка передаётся в Министерство финансов и после прохождения соответствующих инстанций направляется в Банк Кыргызстана.

Фонды из каждой субсидии предоставляются Радиотелецентру ежемесячно на основании так называемого "Соглашения о платежах" (то же самое, что и список претензий), которым обмениваются планово-экономический отдел ГНТРК и Радиотелецентр. После получения необходимых подписей с обеих сторон соглашение о платежах передаётся в Банк Кыргызстана. Банк затем переводит средства на счёт Радиотелецентра.

В соглашении о платежах должны быть конкретно названы услуги, предоставляемые Радиотелецентром ГНТРК (вещательное время и т.д.)

Платежи Министерству связи и студии "Кыргызтелефильм" осуществляются методом, описанным выше. Движение фондов иллюстрируется на Схеме 3.3.1-6.

(7) Финансовая отчётность, производственная отчётность, ревизии

1) Финансовые отчёты и статистические сводки

В советский период финансовые отчёты и производственные показатели предоставлялись ГОСТЕЛРАДИО, региональным статистическим ведомствам и региональным финансовым органам. В настоящее время ГНТРК предоставляет баланс счетов Министерству финансов, а производственные индексы муниципальным статистическим органам и Государственному комитету по статистике.

ГНТРК не докладывает о своём объёме вещания каким-либо внешним организациям. В прошлом такие данные сообщались ГОСТЕЛРАДИО.

2) Бухгалтерская процедура

а) Записи и книги

Бухгалтерская процедура ведётся порядком, заведённым в советский период. В случае Радиотелецентра бухгалтерия всё ещё ведётся на основе детализированного отчёта. Однако центральная бухгалтерия планово-экономического отдела ведёт детализацию по-иному и имеет другие книги.

б) Кассовые книги и бухгалтерский отчёт

Ведутся кассовые книги и книги основных фондов и другие необходимые книги. Ответственные за операции лица регистрируют в них ежедневные транзакции. Каждый месяц транзакции регистрируются в бухгалтерский регистр и составляется баланс счетов. (Это не финансовый анализ).

Вычисления производятся на счётах. Записи в кассовых книгах делаются от руки, как и вся бухгалтерская работа, исключая зарплаты, которые вычисляются компьютером.

3) Ревизии

Отдел ревизий Министерства финансов проводит инспекцию общего финансового управления раз в год. (Центральная бухгалтерия проверяется раз в два года). Банк Кыргызстана также проводит инспекции, чтобы убедиться в том, что фонды, предназначенные для зарплаты правильно выплачиваются в сроки и не отвлекаются на иные нужды.



Схема 3.3.1-6 Движение фондов

3.3.2 ТВРП (Корпорация телевизионных и радиовещательных радиорелейных перегонных линий)

(1) Характер деятельности

ТВРП осуществляет релейные услуги и передачу на всей территории страны, используя государственные (Министерство связи) беспроводные релейные объекты и оборудование. ТВРП является самообеспечиваемой организацией, покрывающей расходы за счёт получения платы за передачу.

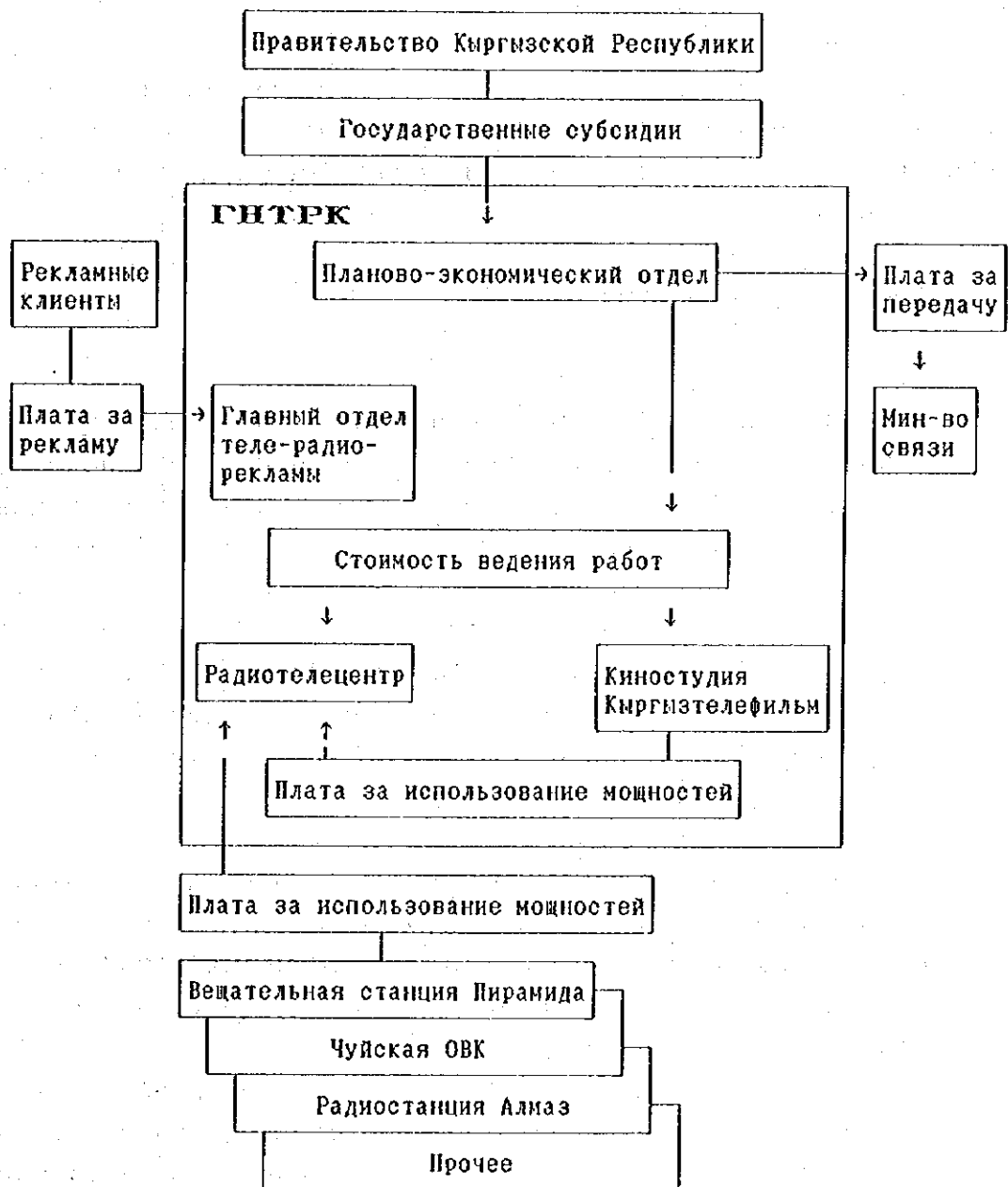
(2) Финансовое положение

1) Финансовые условия

На основе бюджетных показателей ТВРП за 1993 и 1994 г.г. организация получает прибыль. Однако в бюджете на 1994 год ТВРП выделила всего 200.000 сомов на амортизацию (смотрите Таблицу 3.3.2-2). В реальности ТВРП, вероятно оперирует со значительными убытками. Во второй половине 1993 года из-за того что стоимость материалов, топлива, вакуумных труб и электричества в силу инфляции намного превысила первоначальную смету, баланс дохода и расхода ухудшился.

2) Уменьшение вещания "Останкино"

Российская станция "Останкино" сократила масштабы своего вещания на Кыргызскую Республику, указывая на свои финансовые трудности. С 16 июля 1994 года вещание в кыргызской республике было уменьшено с 19 часов в день до 6 часов в день.

ТВРП зависит на 44,2% в своей общей прибыли (та цифра основывается на прогнозе доходов в 1994 году, до сокращения вещания) от платы за передачу от станции "Останкино". Решение "Останкино" уменьшить своё вещание в Кыргызской Республике представляет собой серьёзный удар по доходам и финансам ТВРП. ТВРП может потребовать финансовую помощь от Министерства связи (дотации из государственной казны).

(3) Финансовое планирование

Почти все объекты и оборудование ТВРП находились в эксплуатации много лет. Для будущего обновления понадобятся крупные денежные суммы. Для будущего обновления понадобятся крупные денежные суммы. Для ТВРП необходимо будет предпринять фондовое и финансовое планирование, чтобы заняться вопросами фондов и финансов.

(4) Источник прибылей и сбор платы

1) Прибыли

Основным источником прибыли ТВРП является плата за вещание, которую вносят внутренние вещательные станции (включая ГНТРК) и другие вещательные станции СНГ, которые вещают на Кыргызскую Республику. (См. Таблицу 3.3.2-2 для станций, которые вносят ТВРП плату за передачу)

ТВРП оказывает услуги и по передаче программ ТРТ (Турецкому Радио-Телевидению), однако так как эта станция находится за пределами СНГ и осуществляет оплату в долларах США, плата ТРТ вносится на счёт Министерства связи. Эта плата не является частью прибылей ТВРП. (ТВРП не обладает счётом в долларах США) (Смотрите Схему 3.3.2-1)

2) Контракты с вещательными станциями/счета и платежи

ТВРП, в принципе, заключает одногодичные контракты с вещательными станциями, хотя, в случае корректировки платы за передачу, может быть заключён другой контракт. ТВРП выставляет счета вещательным станциям раз в год. Этот счёт содержит в себе подробности в отношении общего количества часов, в течение которых ТВРП оказывала свои услуги по передаче. Право ТВРП налагать штраф в размере 0,5% за день за неоплаченные счета гарантировано. (ТВРП приостановила передавать передачи Нарынской ОВК из-за неоплаченных счетов).



Схема 3.3.2-1 Структура платы за передачу

(5) Бухгалтерия

ТВРП следует бухгалтерской процедуре, установленной во времена бывшего Советского Союза. Организация ведёт основной регистр и составляет месячные балансовые счета. Отчётный период соответствует календарному году.

(6) Управление бюджетом

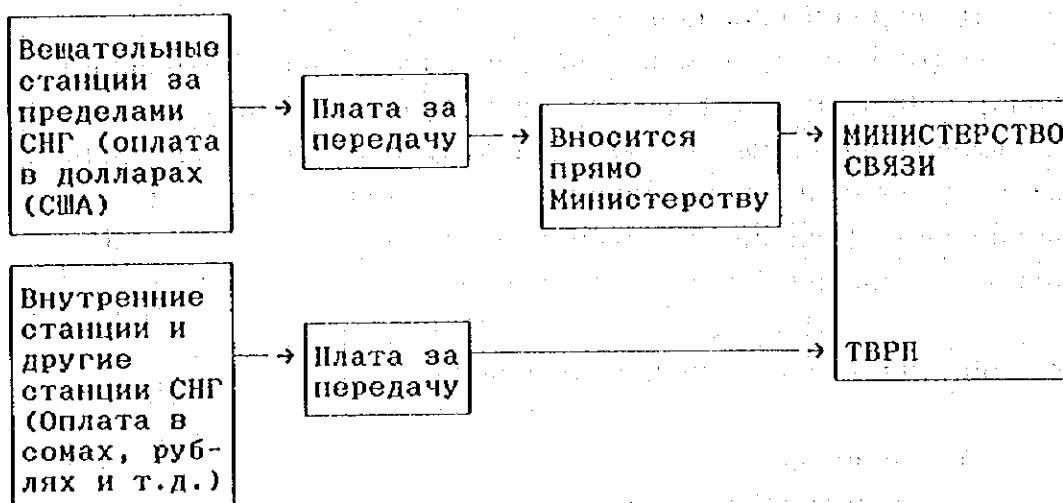
Подразделения ТВРП (см. схему структуры 3-его управления) предоставляют ориентировочные показатели бухгалтерии, которая затем осуществляет сбор на основе стоимости единицы и других соображений стоимостного характера. Бухгалтерия может только предоставлять общие цифры, принимая во внимание неопределённость в расценках на электроэнергию и общее число часов услуг по передаче, которое запросят зарубежные вещательные станции. Этот метод управления бюджетом основан на конечном результате. Расследования и реакция следуют после того, как последующие события оказываются существенно отличными от бюджета. Для будущего стоит вопрос об инструментах управления бюджетом на стадии его воплощения. Бюджеты на следующий финансовый год составляются в районе сентября месяца. (Текущий бюджет на 1994 год пересматривался весной 1994 года.)

Таблица 3.3.2-1 Плата за передачу, взимаемая с вещательных станций

	1991		1992		1993				Итого	
	(*)	(*)	(*)	(*)	1-ый	2-ой	3-ий	4-ый		
ГЕТРХ	13,502	34.6%	13,502	34.6%	100	50	157	100	407	10.8%
Чуйская ОБХ		0.0%	101	0.1%	0.8	1	2	2	5.8	0.2%
Таласская ОБХ			8	0.0%	2.7	2.1	0.5	0.1	5.4	0.1%
Нарынская ОБХ	1	0.0%					3		3	0.1%
Иссык-Кульская ОБХ								2.5	2.5	0.1%
Джалал-Абадская ОБХ						1	1		2	0.1%
Отская ОБХ			250	0.2%	2		1		3	0.1%
Пирамида			7	0.0%	0.4	2.1		13.3	15.8	0.1%
Останкино	22,948	58.8%	47,069	36.8%	92	687	322	544	1,645	43.8%
Российское ТВ	951	2.4%	37,282	29.2%	98	401	458	498.2	1,455.2	38.7%
Казахстанское ТВ	1,614	4.1%	4,688	3.7%	34	74	75	29	212	5.6%
Итого	39,016	100.0%	127,743	100.0%	329.9	1,218.2	1,019.5	1,189.1	3,756.7	100.0%

Источник: РГО РНТР

Примечание: (*) В отношении к целому
 В 1.000 рублей на 1991-1992 г.г.,
 В 1.000 сомов на 1993 г.

Таблица 3.3.2-2 Доходы и расходы РПО РМТР (1994)

(тыс. сомов)

Источники дохода	1994			
	В год в целом (*1)	1 и 2 квартал (2) Полу(3)	3 квартал (4)	4 квартал (5)
Хыргыз ТВ	3,439.7	1,633.7	1,134.4	902.7
Казахстан (200 руб. = 1 сом)	1,635.7	812.5	131.5	411.4
Останкино (200 руб. = 1 сом)	10,207.6	6,407.6	2,740.2	1,900.0
РТВ (200 руб. = 1 сом)	4,591.0	2,178.0	1,369.8	1,206.5
Чуйская ТВ и радиокомпания	69.3	34.3		18.0
ТЕЛЕКОМ	2.6	1.2	1.5	0.7
Радиокорпорация доктора	12.9	6.4	1.6	3.2
Алмаз : Назаралиева	27.3	13.5	13.3	6.9
Электроника и коммуникации	85.5	42.4	57.5	21.6
УТУ	31.4	19.2	2.9	6.1
Другой доход		116.1		
Итого	20,103.0	11,148.8	5,569.3	4,477.1
Другой доход	2,979.1	1,477.2	263.9	750.9
ДОХОД-Итого	23,082.1	12,626.0	5,833.2	5,228.0

Статьи расходов	1994			
	В год в целом (*1)	1 и 2 квартал (2) Полу(3)	3 квартал (4)	4 квартал (5)
1. Зарплаты	6,200.0	3,000.0	1,648.5	1,500.0
2. Страхование	2,140.0	1,036.0	569.3	518.0
3. Амортизация	200.0	100.0	97.8	50.0
4. Ремонтный фонд	1,800.0	1,300.0	374.9	300.0
5. Материалы, топливо	6,532.1	4,272.1	324.7	1,260.0
6. Электроэнергия	3,200.0	1,200.0	960.9	1,000.0
7. Прочее	1,960.0	1,160.0	779.2	400.0
РАСХОДЫ-Прочее	22,032.0	12,068.1	4,756.3	5,028.0
Прибыль	1,050.0	557.9	1,076.9	200.0

Источник: ТБЕД, август 1994

Примечание: (*1) В отношении к ДОХОДУ-Итого

(*4) = (*3) / (*2)

3.4 Организация и персонал

3.4.1 ГИТРК

(1) Организация

ГИТРК состоит из планово-экономического отдела, Радио-телецентра, Отдела радиовещания, Отдела телевещания, Административного отдела, Отдела повышения квалификации и студии "Кыргызтелефильм". В Таблицах с 3.3-1 по 3.4-7 приводится организационная структура каждого из этих подразделений (цифры в скобках относятся к штатным сотрудникам).

Президент ГИТРК назначается Президентом Кыргызской Республики. Господин А.М. Матисаков занял пост президента ГИТРК в июне 1994 года. Президент ГИТРК рекомендует кандидатуры трёх вице-президентов (один из которых является первым вице-президентом), которые официально назначаются на их посты Президентом Кыргызской Республики. Коллегия играет совещательную и координационную роль. Она встречается, по крайней мере, раз в месяц с участием президента ГИТРК, трёх вице-президентов, а также руководителей подразделений.

(2) Кадры

По положению на август 1994 года в ГИТРК работало 1.093 штатных сотрудника. Ниже приводится сравнение числа служащих с бѐмом вещания за последние три года.

Таблица 3.4-1 Сравнение числа служащих и объѐма вещания

	1992	1993	1994
Радиовещание			
Годовой объѐм вещания	6784,1	6752,5	6753,5
Служащие	280,0	304,5	305,5
Телевещание			
Годовой объѐм вещания	1861,5	2044,0	2190,0
Служащие	282,0	282,5	360,5

1993: приблизительно 1994: планируется

3.4.2 ОВК

(1) Организация

ОВК существуют в шести областях: Ошской, Иссык-Кульской, Джалал-Абадской, Нарынской, Чуйской и Таласской. По правилам ГНТРК, ОВК включаются в организационный состав ГНТРК. ГНТРК имеет полномочия регулировать деятельность ОВК по производству программ. Руководитель ОВК каждой области назначается главой областного правительства с согласия президента ГНТРК. Фонды для деятельности ГНТРК предоставляются областными правительствами. Ниже приводятся имена руководителей ОВК.

Ош : г-н А.А. Сатаров
Джалал-Абад : г-н К. Йолдошев
Нарын : г-н В. Карпёков
Талас : г-н И. Акматов
Иссык-Куль : г-н М.О. Альбаев
Чуй : г-н Мамбетакунов

(2) Кадры

Ниже приводится информация о кадрах ОВК по положению на август 1994 года.

ОВК	Администрация	Производство программ	Техническое обеспечение	Итого
Ош	4	48	33	85
Джала-Абад	5	34	20	59
Нарын	2,5	10	18,5	31
Талас	4	14	10	28
Иссык-Куль	2	10	12	24
Чуй	3	10	7	20

(3) Объем вещания

Ниже приводятся данные об объеме вещания ОВК по положению на август 1994 года.

ОВК	Телевещание		Радиовещание внутри области и по стране
	Внутри области	По стране	
Ош	6-8 час.	30 мин.	4-4,5 час.
Джалал-Абад	2 час.	30 мин.	3,5 час.
Нарин	30 мин.	15 мин.	2 час.
Талас	15 мин.	2-2,5 час.	3 час.
Иссык-Куль	1,5 час.	30 мин.	1,5 час.
Чуй	1 час.	30 мин.	3,5 час.

3.4.3 РПО РМТР

(1) Организация

РПО РМТР является частью Министерства связи. Среди её В круг её обязанностей входят и услуги по беспроводной связи. Организация действует на своём собственном бюджете. Министерство связи было реорганизовано в апреле 1994 года. Смотрите Схемы 3.4-9 и 3.4-10, иллюстрирующие нынешнюю организационную структуру Министерства и РПО РМТР.

У РПО РМТР есть своё отделение в каждой из областей, которое отвечает за передачу и трансляцию вещания, связанного с ОВК.

(2) Кадры

По положению на март 1994 года, в ТВРН работало 804 человека, из которых 343 было штатными сотрудниками. Удельный вес каждой из категорий сотрудников следующий:

Управленцы : 52
Технические сотрудники : 278
Канторские служащие : 13

Из 804 сотрудников 140 человек (или 17,4%) получили высшее образование, 538 (66,9%) получило среднее образование.



Схема 3.4-1 Структура и схема управления Гостелерадио-компании



Схема 3.4-2 Административно-экономический отдел

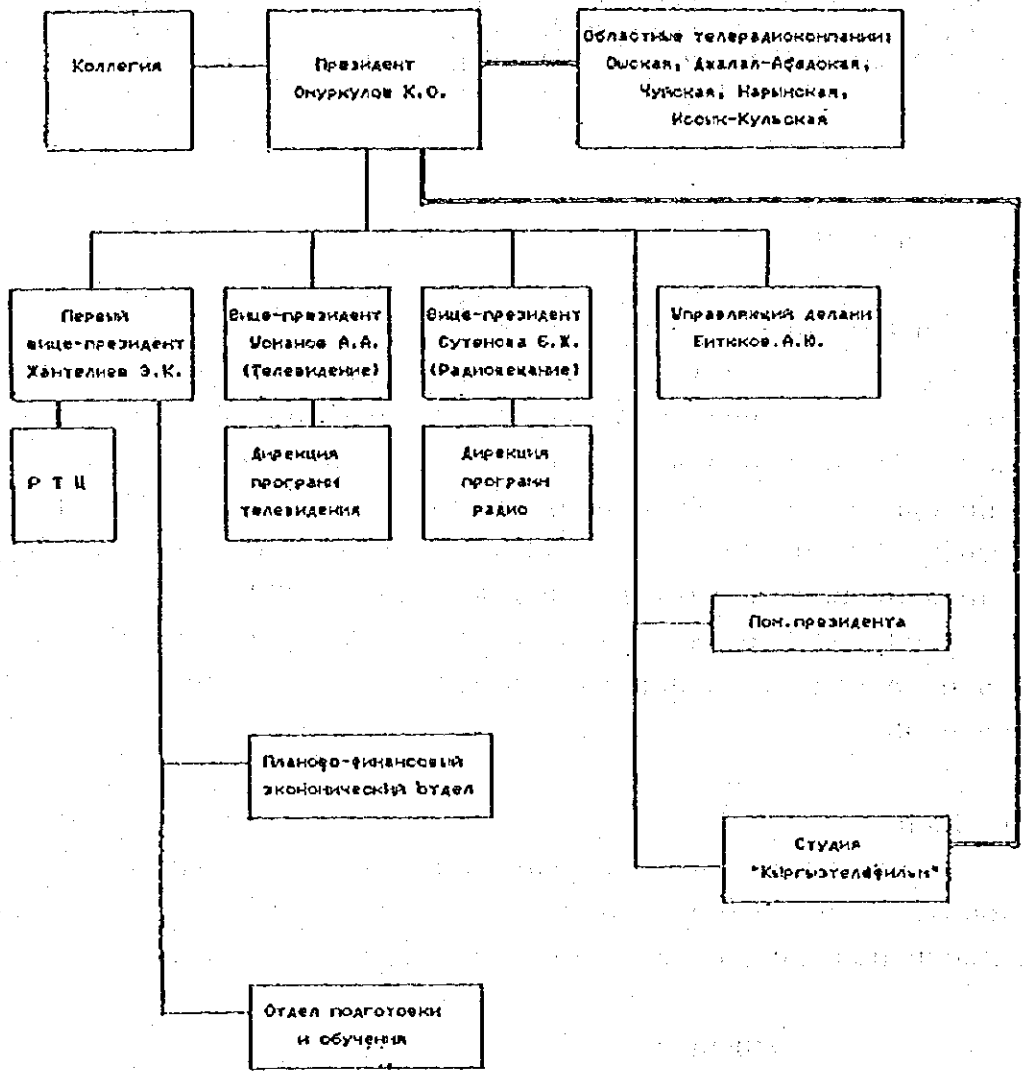

Схема 3.4-3 Структурная схема РПЦ

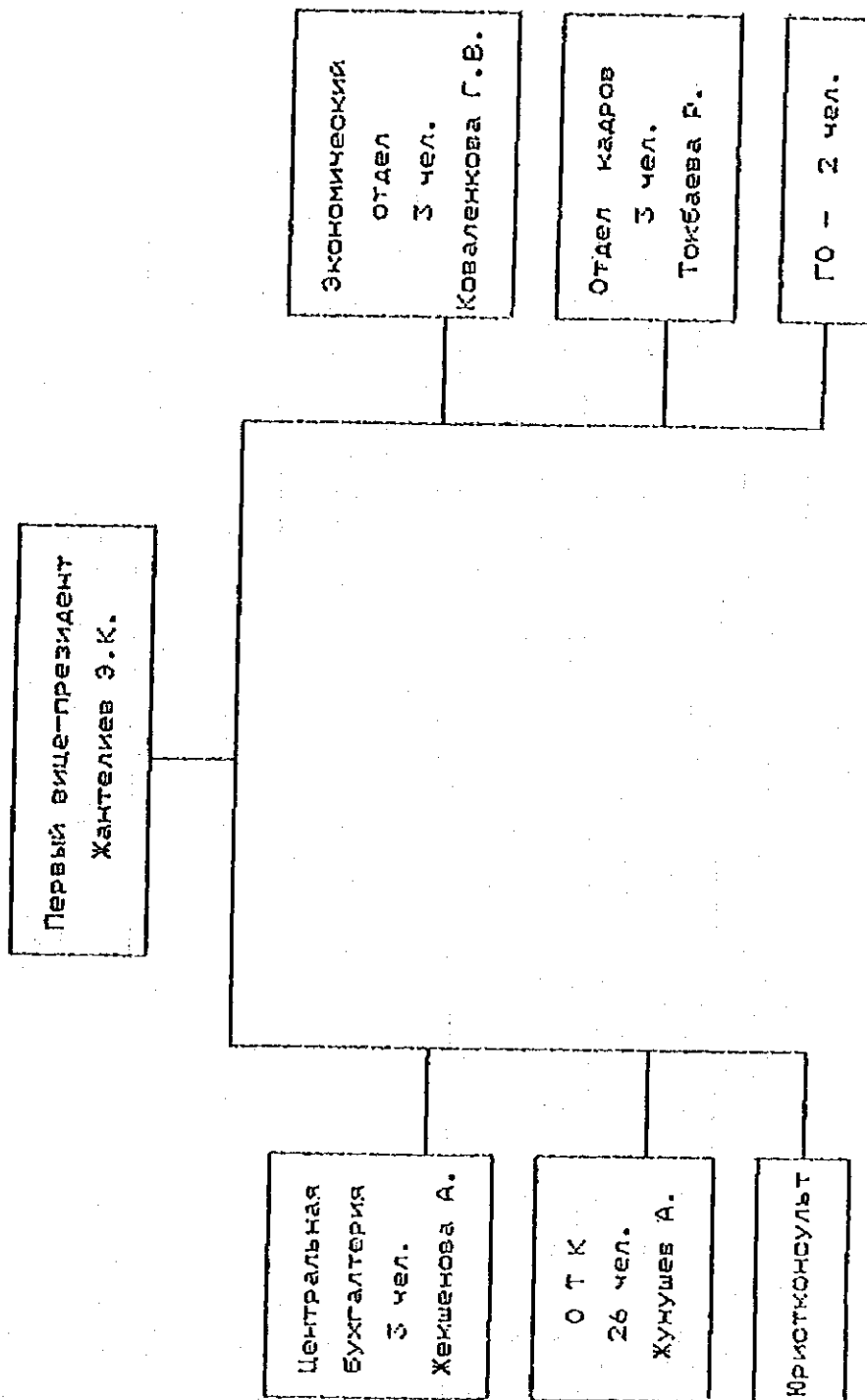

Схема 3.4-4 Структурная схема телепрограмм

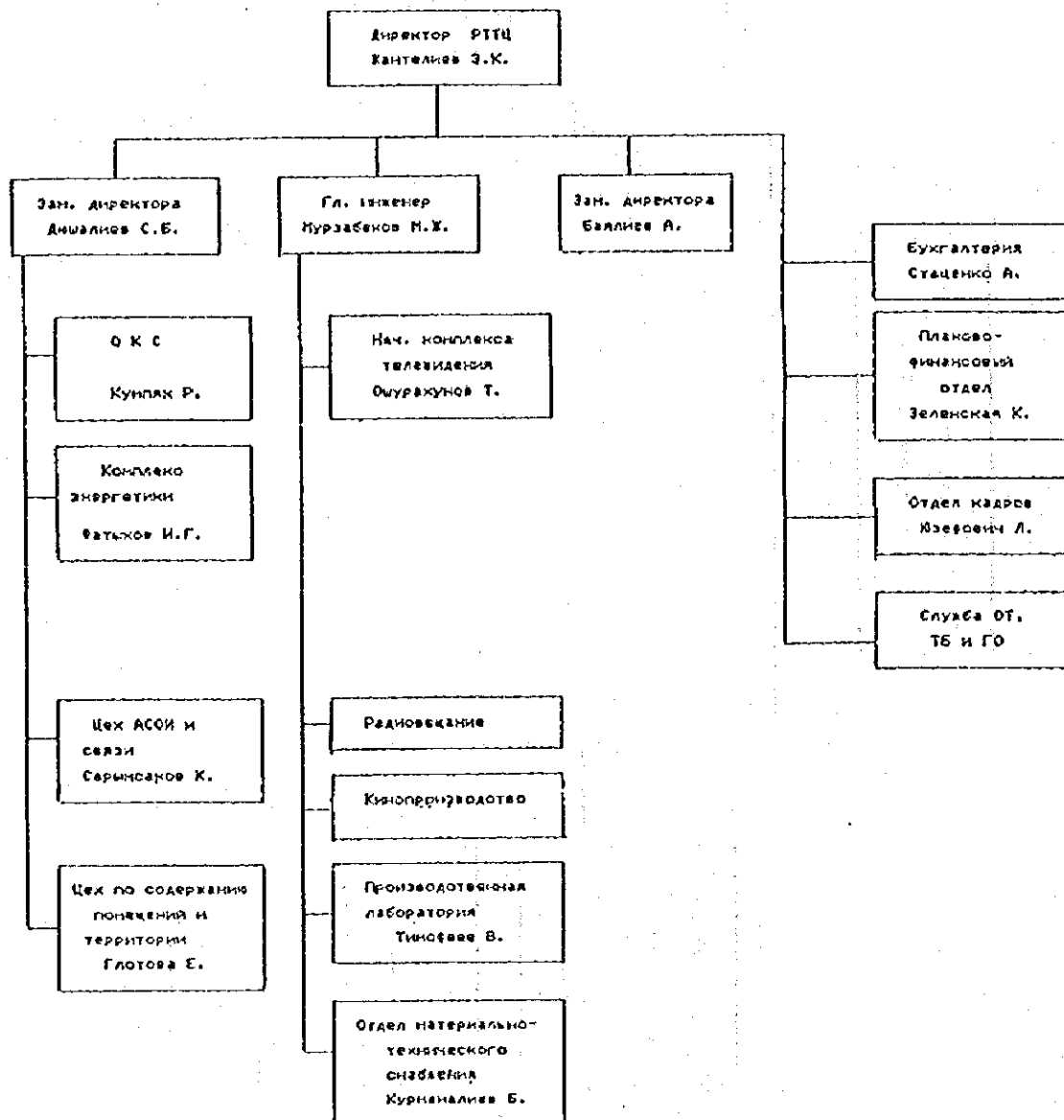

Схема 3:4-5 Структурная схема Радиопрограмм

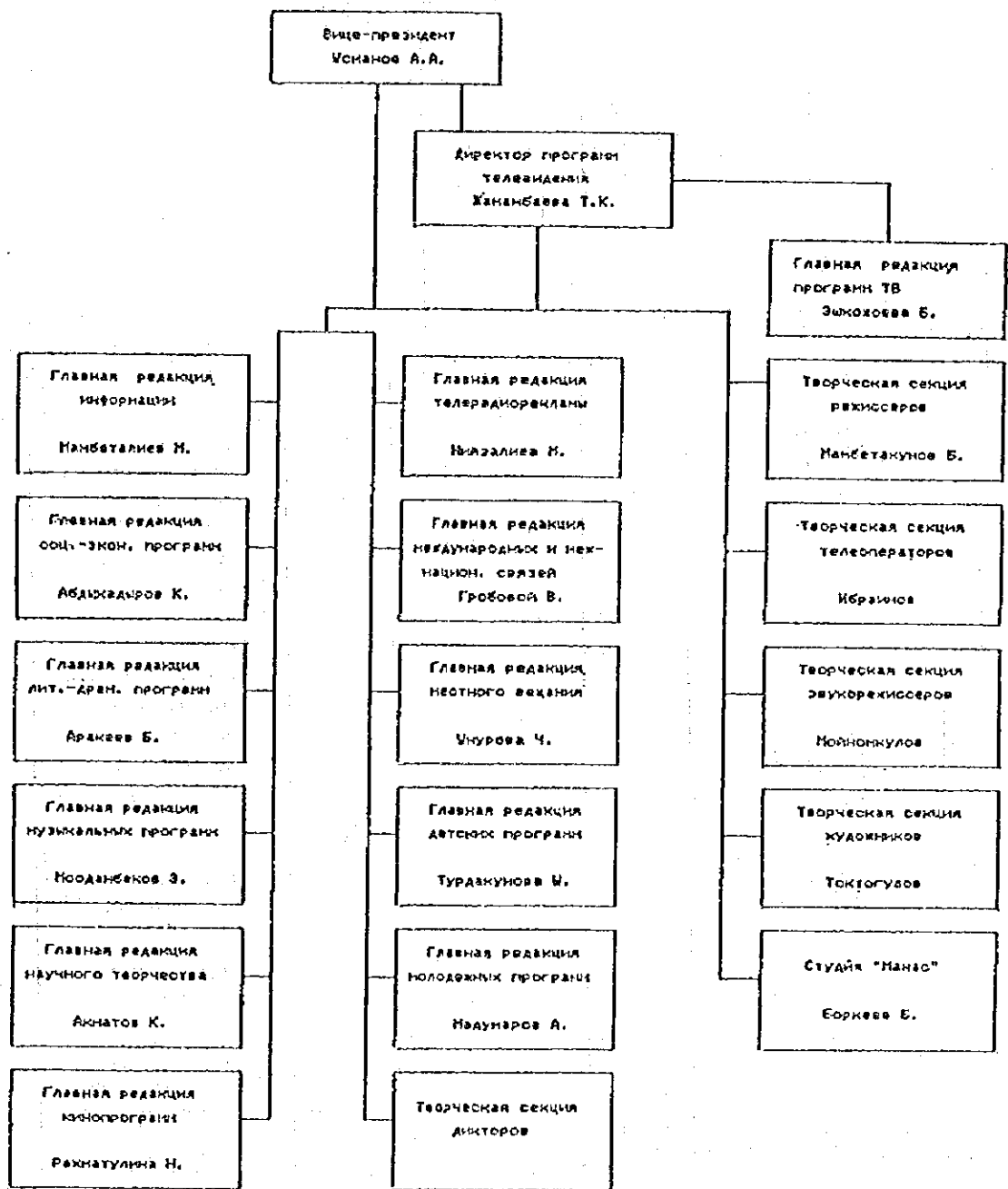

Схема 3.4-6 Структурная схема Управления делами

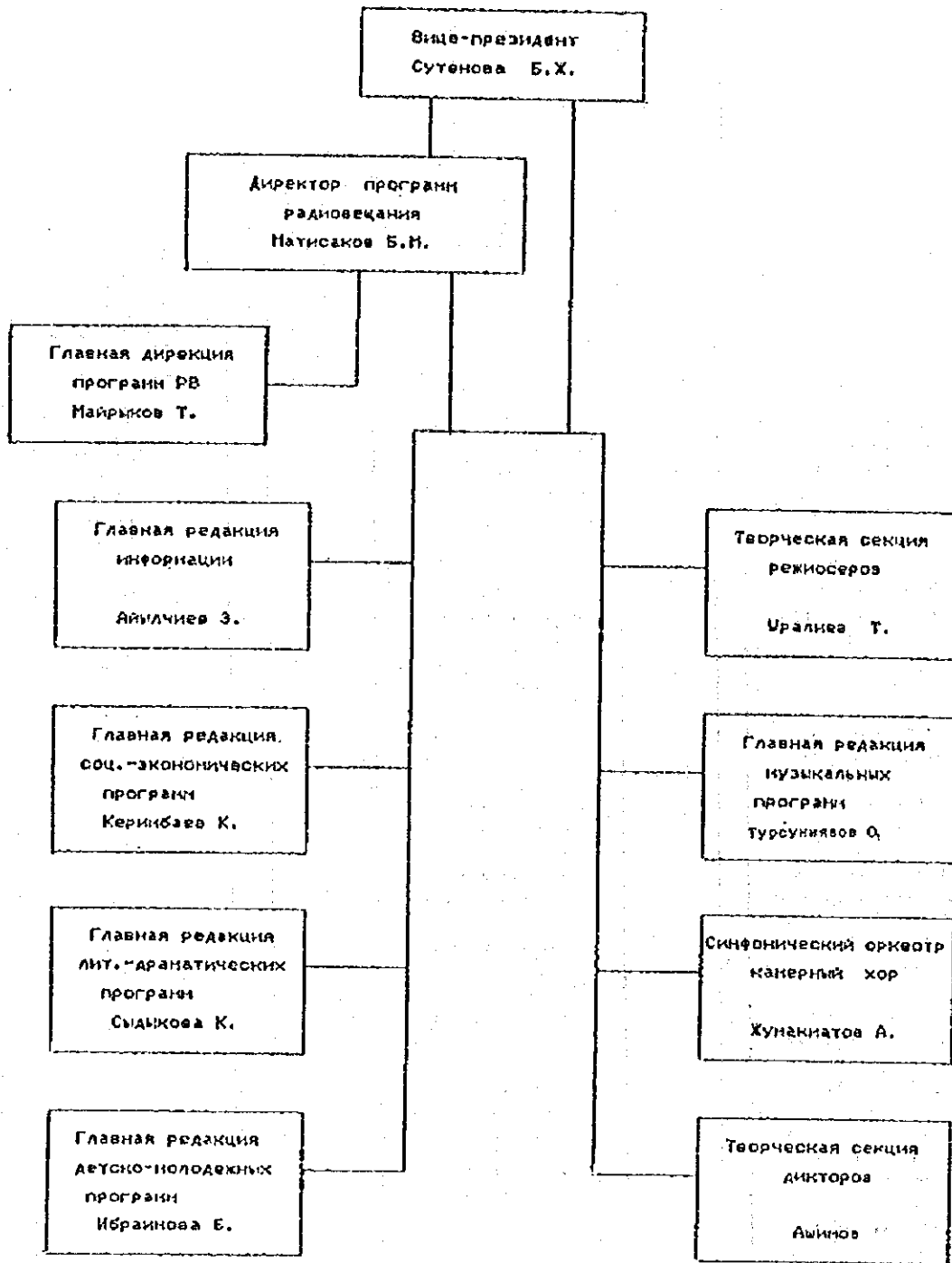

Схема 3.4-7 Структурная схема отдела повышения квалификации

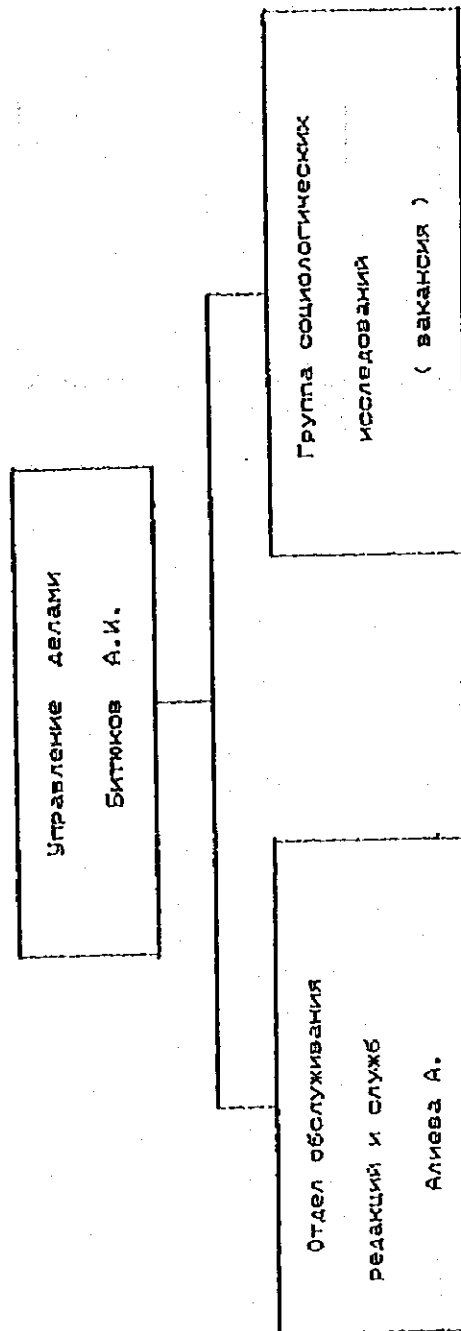

Схема 3.4-8 Организационная структура студии "Телефильм"

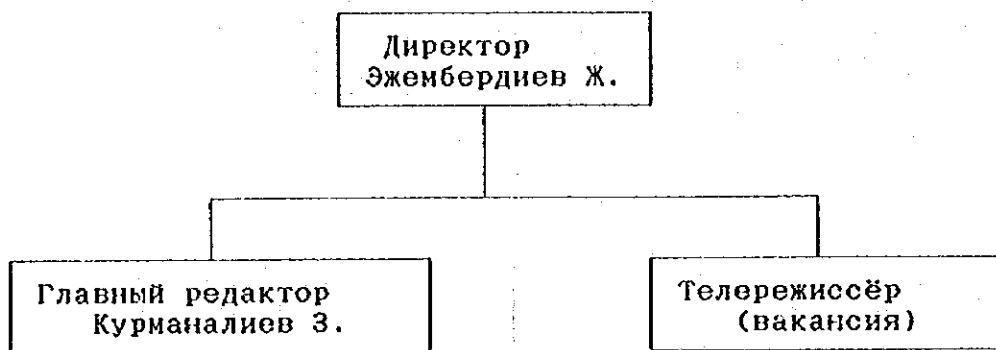

Схема 3.4-9 Организационная структура Министерства связи

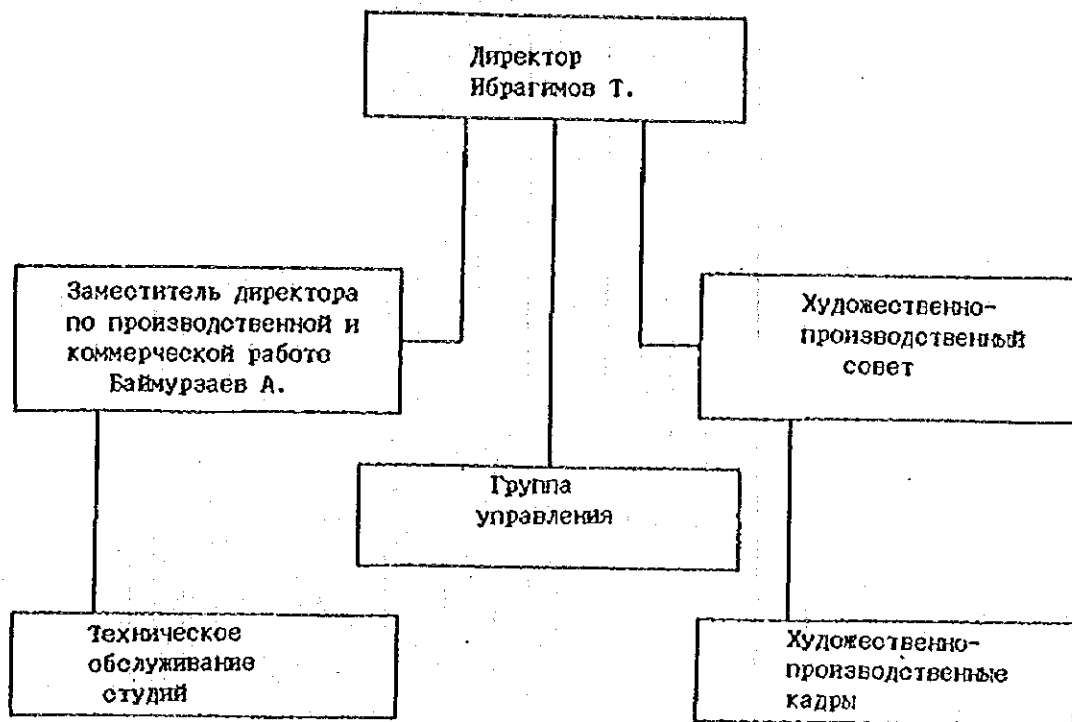

Схема 3.4-10 Организационная структура РПО РМТБ

3.5 Составление программ

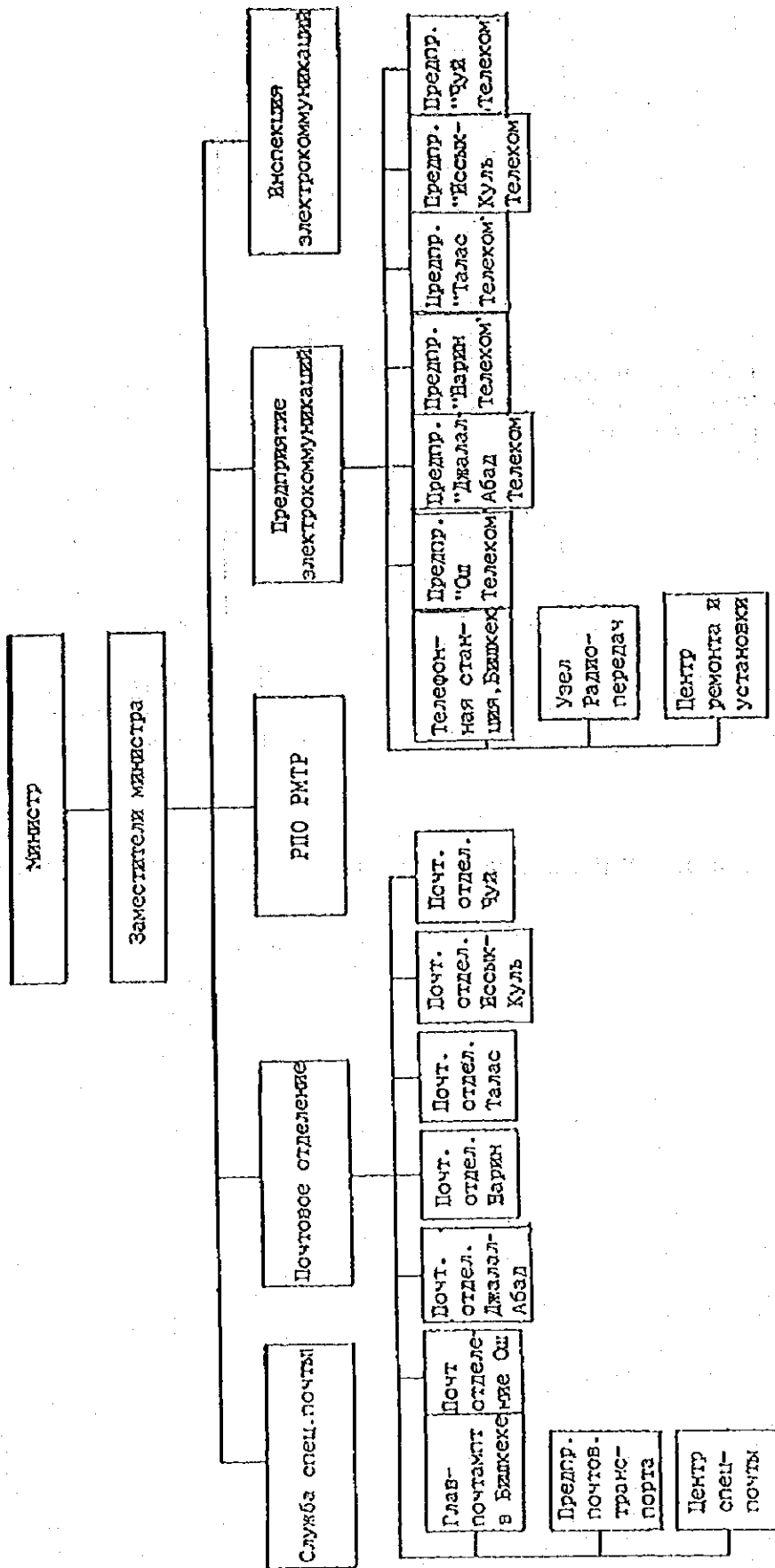
(1) Составление программ в ГНТРК

1) Нынешнее положение

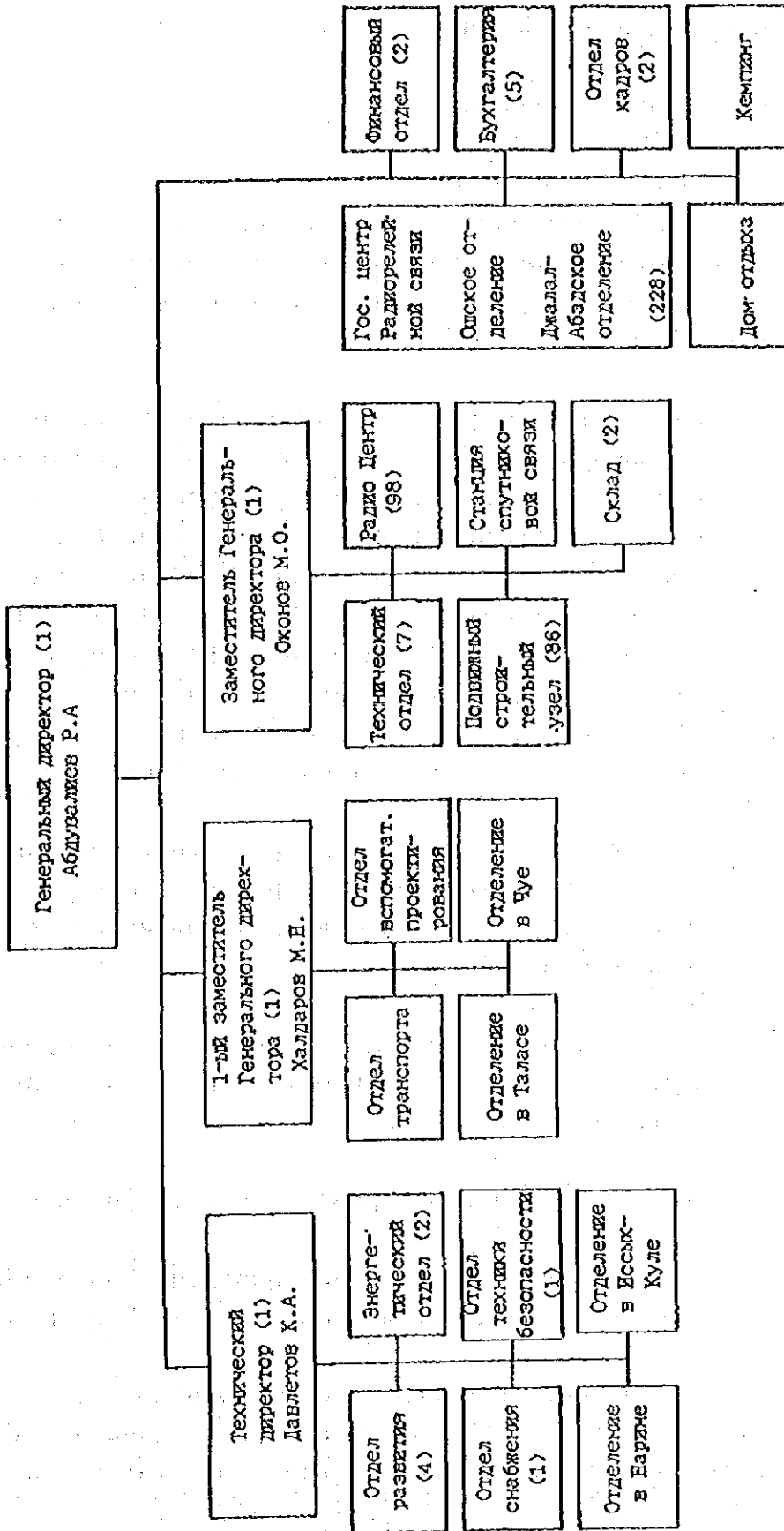
ГНТРК составляет квартальные, месячные и недельные планы программ, причём, акцент делается на недельных планах программ. Расписание программного плана является следующим:

а) Четверг: Отделы производства программ радио и телевидения представляют свои предложения в отношении программ на неделю после следующей в соответствующие главные отделы программ, подчинённые Директору радиопрограмм и Директору телепрограмм (смотрите Схемы 3.4-4, 3.4-5). Главные отделы программ подтверждают время передач, выступления, содержание программ и, в случае необходимости, добавляют комментарии и производят корректировку между отделами производства.

б) В следующий понедельник: Программные предложения передаются соответствующим вице-президентам и директорам, отвечающим за производство, для обсуждения.

в) Вторник: Решения, принятые в предыдущий день, передаются Президенту ГНТРК для принятия окончательного решения.

г) Расписание программ отсылается в типографию.

е) Пятница: Расписание программ появляется в продаже в печатном издании радио- и телепрограмм.

Составление программ очень хаотично. Так, например, в период июля-августа время начала программ Кыргыз ТВ было сдвинуто с 18:25 на 18:30, а затем

вновь возвращено на 18:25. Происходит частая смена программ. Президент ГНТРК и вице-президенты проводят коллегию, по крайней мере, раз в месяц для обсуждения таких важных вопросов, как составление программ.

Теперь, когда станция Останкино сократила своё вещание, единственной наземной ТВ-станцией, вещающей в утренние часы с 6:00 до 8:00, является частная станция Пирамида. Следует отметить, что ГНТРК работает над тем, чтобы расширить свой объём вещания и закрыть это окно в эфире.

Специальные программы составляются для Нового года, праздников, событий государственного значения. Специальные программы готовятся к 31 августа - Дню независимости и 1.000-летию героя кыргызского национального эпоса "Манас", которое будет отмечаться в 1995 году.

ОВК в шести областях находятся под контролем президента ГНТРК. Президент ГНТРК обладает большими полномочиями в деле составления программ ГНТРК.

2) Проблемы

а) ГНТРК не имеет долгосрочных и среднесрочных направлений для составления программ.

б) Отсутствуют чёткие направления даже в отношении составления программ на следующую неделю; присутствует только следование прошлой практике. Главный отдел программ должен концентрировать свою энергию на том, как вписать программные предложения в расписание программ. Данный отдел не может включить себя в то, что должно быть его задачей - подготовку планируемых программ и обеспечение того, чтобы они были произведены.

с) Сотрудничество между телевизионными и радиопрограммами является желательным с точки зрения эффективного производства и передачи программ,

хотя в настоящее время составление программ для радио и телевидения осуществляется отдельно.

d) Большое количество изменений в сетке программ мешает аудитории выработать привязанность к каким-то определённым программам.

e) Отсутствует система сбора мнений аудитории и включения их в программы. Результаты исследования аудитории не предоставляются в Главный отдел программ.

(2) Радиoproграммы ГНТРК

1) Нынешнее положение

В течение многих лет Кыргыз Радио 1 вещало в течение 19 часов в сутки с 5 часов утра до 12 часов ночи. Радио 1 предлагает разнообразный и широкий выбор программ. (Смотрите Таблицы 3.5-1А, В)

Радио 2, в основном, передаёт музыку в течение 10 часов в сутки. Есть планы в ближайшем будущем увеличить объём вещания и передавать рекламы и объявления.

2) Проблемы

Кыргыз Радио 1 экспериментирует с программами, предлагающими информацию о жизни, и телефонными интервью со слушателями, но для эффективного ведения такого вещания необходима маломасштабная, многомерная, студия широкого назначения.

Для того, чтобы Радио 2 эффективно передавало рекламу и объявления, необходимо произвести изменения в дикторской технике и в том, как составляются тексты для рекламы. Радио 2 также повторяет большую часть программ Радио 1. Радио 2 должно увеличить своё стереовещание и музыкальные программы, чтобы обрести своё собственное лицо.

(3) Телевизионные программы ГНТРК

1) Нынешнее положение

Кыргыз ТВ вещает свои программы в будни в течение 4,4 часов с 18:30 до 23:00. Однако происходит много изменений во времени начала и завершения программ. Так, например, в период 15-18 августа станция начинала свои передачи в 18:25, а 19 августа начала вещание в 18:20. В марте субботнее вещание начиналось в 17:00: а в июле-августе в 18:25. 20 августа вещание было начато в 17:25. По воскресеньям вещание начинается в 9:00, затем делается перерыв в районе полудня, после чего передачи возобновляются вечером. (Смотрите Таблицу 3.3-2 для расписания программ на март 1994 года).

В Таблице 3.3-3 даётся сравнительный анализ программ Кыргыз ТВ и других телестанций, передававшихся в марте 1994 года по пятницам в вечерние часы. В сравнении с другими станциями Кыргыз ТВ предлагает мало программ, которые можно было бы смотреть всей семьёй.

2) Проблемы

а) Вещательные часы

Пирамида и зарубежные телестанции находятся в эфире дольше, так что Кыргыз ТВ трудно выделиться. Российская станция Останкино сократила вещание в Кыргызской республике, в результате чего единственными станциями, вещающими в утренние часы являются частная станция Пирамида (с 6:00) и станция Российское ТВ (с 8:00). ГНТРК могла бы громче заявить о себе, вещая телепрограммы в утреннее время.

б) Качество программ

- Если ГНТРК собирается быть основной вещательной станцией в Кыргызской Республике, её

программы нуждаются в поддержке аудитории. Рейтинг Кыргыз ТВ невысокий, так как программы не отличаются привлекательностью. ГИТРК необходимо сделать собственный анализ, чтобы понять почему.

- Многие из программ ГИТРК звучат, как послания от правительства. Возможно, это неизбежно, так как ГИТРК является государственной компанией. В телевизионных новостях много внимания уделяется действиям политиков.
- Освещение новостей не является адекватным. Отсутствуют системы для передачи срочных выпусков новостей.
- Информационная программа ГИТРК на кыргызском языке Алатау (переименованная в "Кыргызстан" с 31 августа) освещает внутренние события. Однако в среде аудитории ощущается сильное желание узнавать, как внутренние, так и зарубежные новости. Чтобы улучшить информационную программу "Кыргызстан", будет необходимо приобретать иностранные материалы и оборудование для получения такого материала. Также желательно, чтобы были произведены изменения в отношении и освещении, чтобы передавались прямые и сжатые новости. Есть также, вероятно, возможность для улучшения в смысле показа пояснительных титров в начале программы и для новостей, которые не сопровождаются кадрами хроники.
- Нет программ для школ. Образовательные программы для детей передаются по воскресеньям в утренние часы.
- Многие развлекательные программы носят музыкальный характер. Мало телестановок и викторин. Игра актеров примитивна.

- Большинство программ на кыргызском или русском языках. Очень мало программ на других языках.
- Объявления зависят от титров и дикторов. Необходимо улучшить режиссёрскую работу, а подготовка объявлений и рекламы должна быть передана специальной производственной группе.
- Хотя показывается немало иностранных и художественных фильмов, многие из них стары и обрываются, прежде чем заканчиваются.
- Программы плохо стыкуются между собой. Перерывы между ними заполнены бесполезными пустотами или заставками.
- Ощущается недостаток понимания идеи слежения за временем. Ни в одном из важных мест помещений ГНТРК нет часов, показывающих точное время. Часы в студиях идут неточно. Программы идут по сценарию, однако в сценарии нет увязки со временем. Отсутствует обозначение общей продолжительности программы, что приводит к серьёзному срыву расписаний, когда программы выходят в эфир. Срывы создают неудобства для зрителей. Обеспечение того, что программы длятся строго определённое время, является важным фактором для развития международных контактов в будущем.
- Хотя у руководства и рядовых сотрудников есть желание улучшения программ, производству программ мешает то, что оно идёт в различных студиях старого и нового ТВ центров.
- Для выхода программы в эфир каждая страница её сценария должна быть визирована соответствующим вице-президентом. Это также относится и к информационной программе "Кыргызстан". Это увеличивает загруженность вице-президентов и ухудшает гибкость в про-

граммах. Ответственность за содержание программы должна полностью возлагаться на тех, кто непосредственно отвечает за производство.

Таблица 3.5-1А Ежедневное расписание для программ Кыргыз Радио (5:00-12:00), март 1994

	Понедельник	Вторник	Среда	Четверг	Пятница	Суббота	Воскресенье
10 20	Государственный гимн и новости						
5 30 40 50	Разный утренний концерт для кочевников						
10 20	Новости из Москвы						
6 30 40 50	Концерт					Великие мелодии	Популярные песни
	Объявление радио и телепрограмм						Прогноз погоды
10 20 7 30 40 50	Информационная программа "Земля Кыргызская"					Радио-станция "Иссык-Куль"	Радио-станция "Ош"
10 20	Новости из Москвы						
8 30 40 50	Концерт для людей старшего возраста	Кыргызский язык Выступление хора	"Земля Кыргызская"	Концерт	"Земля Кыргызская"	Радио-станция "Алатау"	"С добрым утром" Комментарий и музыка
	Объявление прогноза погоды						Обзор газет
10 20 9 30 40 50	Коммерческий канал	Радиостанция "Иссык-Куль"	Концерт	Радиостанция "Ош"	Музыка	История мелодии	Прогноз Радио-станции "Нарын"
	Объявление еженедельных страничек	Коммерч. канал	Кыргыз. язык	Песни	Радио-станция "Ош"	Говорить только правду	Песни
10 20 10 30 40 50	Радиостанция "Ош"					Концерт	Коммерческий канал
	Концерт спокойной музыки	Концерт Кыргыз. язык				Погода	"С добрым утром" из Москвы
10 20	Новости						
11 30 40 50	Кыргызская музыка			Радиостанция "Сари-Оксоп"		"Оригинально"	"Великая легенда"
	Литература			Музыка		Радио-станции "Джалал-Абад"	
10 20 12 30 40 50	"Новая волна" из Москвы					Радио-станция "Эхо Алатау"	Радио-станция "Джалал-Абад"

Таблица 3.5 -1В Ежедневное расписание для программ Кыргыз Радио1 (14:00-19:00) март 1994

	Понедельник	Вторник	Среда	Четверг	Пятница	Суббота	Воскресенье							
13	10-20	Радиостанция "Сари-Оксор" 'Sary-Oxor'		"Свобода"	Концерт спокойной музыки	10-20	Рассказ для детей							
	30-40	Радиостанция "Джалал-Абад"	Радио- станция "Нарын"			30-40		Новости						
	40-50					Музыка								
	50					"Новая волна" из Москвы								
	14	"Земля Кыргызская"				"Земля Кыргызская"		Концерт	"7 дней" Информа- ционная программа					
Концерт														
15	Н о в о с т и													
	10-20	Концерт	Образование для детей	Юность	Радио- станция "Джалал- Абад"	Концерт	Театр для детей							
	30-40							Радио- станция "Таласс"						
	40-50								Сказка	Литература для детей				
16	Новости из Москвы					Эхо Алатау	Музыкальный спектр							
	10-20	Радио- станция "Нарын"	Театральная постановка (в записи со сцены)	Концерт	Музыкальная программа			Рассказ						
	30-40								Кыргызская традицион- ная музыка	Музыка	"Манас" Музыка	Музыка		
	40-50												Концерт	Радио- станция "Нарын"
	10-20													
30-40	Концерт					Для детей								
50		Музыка	Концерт											
17	Новости из Москвы					Раднотеатр	Концерт по заявкам							
	10-20	Радио- станция "Таласс"	Концерт	Радио- станция "Нарын"	Юность			Музыка						
	30-40								Кыргызская традицион- ная музыка	Музыка	"Манас" Музыка	Музыка		
	40-50												Концерт	Радио- станция "Нарын"
	10-20													
30-40	Концерт					Для детей								
50		Музыка	Концерт											
18	Новости из Москвы					Раднотеатр	Коммерческ. канал							
	10-20	Радио- станция "Таласс"	Концерт	Радио- станция "Нарын"	Юность			Музыка						
	30-40								Кыргызская традицион- ная музыка	Музыка	"Манас" Музыка	Музыка		
	40-50												Концерт	Радио- станция "Нарын"
	10-20													
30-40	Концерт					Для детей								
50		Музыка	Концерт											
19	Новости из Москвы					Раднотеатр	Прогноз погоды							
	10-20	Радио- станция "Таласс"	Концерт	Радио- станция "Нарын"	Юность			Музыка						
	30-40								Кыргызская традицион- ная музыка	Музыка	"Манас" Музыка	Музыка		
	40-50												Концерт	Радио- станция "Нарын"
	10-20													
30-40	Концерт					Для детей								
50		Музыка	Концерт											
20	Новости из Москвы					Раднотеатр	"Новая волна" из Москвы							
	10-20	Радио- станция "Таласс"	Концерт	Радио- станция "Нарын"	Юность			Музыка						
	30-40								Кыргызская традицион- ная музыка	Музыка	"Манас" Музыка	Музыка		
	40-50												Концерт	Радио- станция "Нарын"
	10-20													
30-40	Концерт					Для детей								
50		Музыка	Концерт											

Таблица 3.5-1С Еженедельное расписание для программ Кыргыз Радно (19:00-21:00), март 1994

	Понедельник	Вторник	Среда	Четверг	Пятница	Суббота	Воскресенье
10	Новости и объявления						Новости
20							
19.30							
40	Концерт						
50							
10	"Земля Кыргызская"					Радио-станция "Нарин"	Музыка
20							
30							
40							
50							
10	Живой язык	Юность	Дунганский язык	Музыка мира	Радио-станция "Таласс"	Концерт по заявкам	Концерт
20							
30							
40							
50	Концерт						
10	Новости					Новинки оперетты	Радио-станция "Сари-Оксон"
20						Меж. новости	
22.30	Концерт традиционной музыки	Концерт молодежного канала	Концерт	Концерт	"Юность"	Песни	
40							
50							
10	вечерняя музыка "Спокойной ночи"			Вечерний лирический концерт			
20							
23.30							
40							
50				"Спокойной ночи"			

Таблица 3.5-2 Ежедневное расписание программ Кыргыз ТВ (март 1994 г.)

	Понедельник	Вторник	Среда	Четверг	Пятница	Суббота	Воскресенье
9:00 17:00							9:00 Объявление программ 9:05 Детская страна 10:45 Худ.фильм
						17:00 17:10	Объявление прогр. Мультфильм
18:10 20:20		Объявление программ					Концерт, посвященный вам
18:30	Мультфильм						
18:40 50	Телеклуб	Мы веселые ребята	Экономич. реформа	Кыргызский язык	Брат, сестра и мы		
19:10 20:20	"Плюс Минус"	Концерт мастеров	Мы и мир	Природа языка	Здоровье	Родина	В шутку и всерьез вместе
19:30 40 50	Новости "Алатау"						Свинцовая труба
	Почему?	Информация Чул Оп Джалал-Абад Нарын и т.д.				Роза и поэзия	
20:10 20:30 40 50	Судьба	Кыргызские мастера	Кыргызские кочевники	Мастер	Все вместе	Жизнь театра	Драма со сцены
				Телефильм	Поэзия		
21:10 20:20	Студенчес- кий видеоканал	Сон бодрость		Телевизион- ный политклуб	Город и поселок Люди	Голос писателя	Спортивная мозаика
21:30 40 50	Новости "Алатау"						7 дней
22:10 20:20	Художеств. фильм	Букоя песен	Реклама Земля Кыргызская	Документ. фильм	Сокровища		Кино
22:30 40 50		Художественный фильм				Художественный фильм	
23:10 20:20		прогноз погоды					прогноз погоды
23:30 40 50						прогноз погоды	

Таблица 3.5-3 Сравнение программ (в пятницу вечером), март 1994 г.

Время	Кыргыз ТВ	Пирамида	Останкино	РТВ	ТРТ
19	Здоровье	Объявление программ	Япония с А. Колошным	Летская программа	Новости
	Новости "Алатау"				Драма
20	Разговор о "Манасе" с участием трех региональных станций	Реклама	"Поле чудес"	"Кино-марафон"	Два голоса - солиста
	Все вместе - традиционная жизнь разных этнических групп	Художественный фильм	Игровое шоу		Драма
	Поэтическое слово		"Спокойной ночи, малыши"		
21	Город и посёлок	Художественный фильм	Новости	Американский телесериал	Концерт
	Люди и проблемы Бишкека				
	Новости "Алатау"				
22	Реклама	Художественный фильм	Художественный фильм	Реклама	Новости
	"Сокровища" Развлекательная программа			Новости	
	Художественный фильм				

3.6 Охват территории вещанием

3.6.1 Радиовещательная система

В Таблице 3.6.1 показано, как радиовещание охватывает территорию Кыргызской Республики.

Вещание Кыргыз Радио 1 и Радио 2 ГНТРК составляет общенациональную сеть вещания на двух средних волнах (вещание в городе Бишкек ведётся на одной волне) и двух ЧМ волнах. Трансляционная станция Красная Речка с двумя коротковолновыми диапазонами дополняют общенациональную сеть.

Мощность средневолнового вещания в городе Бишкек составляет 500 кВт. В других местах используются передатчики мощностью 4 кВт. Средневолновые передачи радио охватывают всю страну.

Передача программ на трансляционные станции в разных местах осуществляется посредством общественной телекоммуникационной сети (система микросвязи).

Частная вещательная станция Пирамида вещает в столице Бишкеке на средневолновой частоте. Она также использует ЧМ частоту Кыргыз Радио 2.

Из столицы Бишкека на средневолновых частотах с мощностью 150 кВт также осуществляют вещание российские Маяк и Юность. Радиостанция Россия вещает на длинноволновой частоте с мощностью 100 кВт.

В Таблице 3.6.1-1 показано число АМ объектов, а в Таблице 3.6.1-2 показано число ЧМ объектов.



Схема 3.6.1-1 Зоны охвата ОВЧ-ЧМ и СВ вещанием

Таблица 3.6.1-1 Число объектов системы АМ вещания в Кыргызской Республике (длинные, средние и короткие волны)

Вещательные станции	Число объектов	Примечания
Средние волны		
Кыргыз Радио 1	11 станций	
Кыргыз Радио 2	2 станции	
Маяк	3 станции	
Норсучи	1 станция	
Пирамида	1 станция	Только для Бишкека
Короткие волны		
Кыргыз Радио	1 станция	
Кыргыз Радио 2	1 станция	
Шерукал	2 станции	
Длинные волны		
Радио Россия	1 станция	

Таблица 3.6.1-2 Число объектов ЧМ вещания в Кыргызской Республике

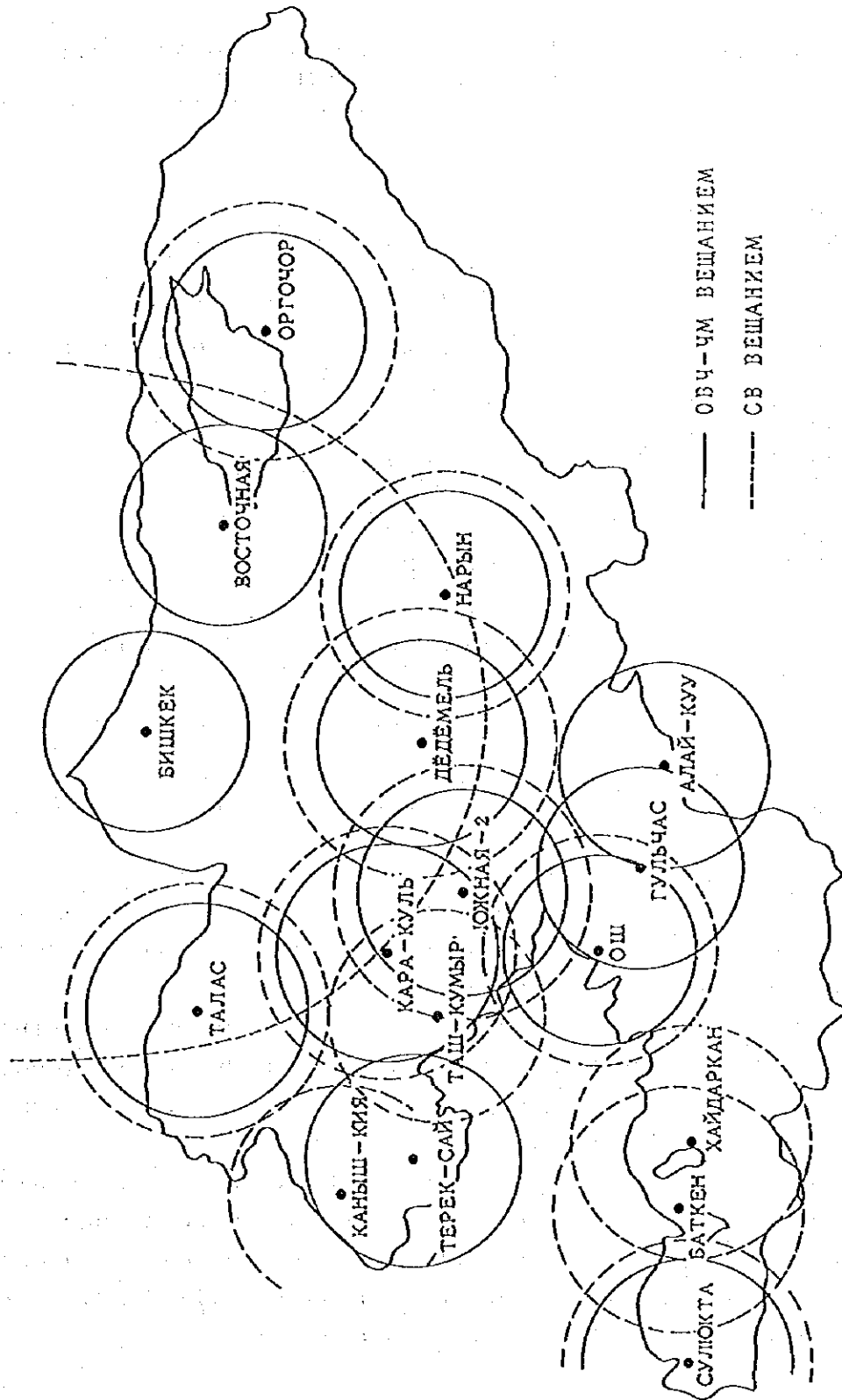
Вещательные станции	Число объектов	Примечания
Кыргыз Радио 1	13 станций	66 мГц ~ 73 мГц
Кыргыз Радио 2	13 станций	66 мГц ~ 73 мГц

3.6.2 Охват телевизионного вещания

В Таблице 3.6.2-1 показан охват телевизионным вещанием территории Кыргызской республики.

Кыргыз ТВ ГНТРК охватывает всю территорию страны, используя общественную телекоммуникационную сеть (система микроземной связи) с центром в Бишкеке. Сеть связывает телепередающие станции по всей стране.

Кыргыз ТВ использует диапазон ОВЧ. 5 кВт передатчики установлены в крупных городах, а 100 Вт передатчики установлены в окружающих городских центрах. Имеются маломасштабные средневолновые релейные передающие (1~10 кВт) в ряде горных посёлков. Охвачено 92% населения.



Схема 3.6.2-1 Зоны охвата ТВ вещанием
Р 2.5 кВт

Частная станция Пирамида вещает только в столице Бишкеке. Она использует передающие объекты мощностью 1 кВт и охватывает 14% населения.

Останкино и РТВ охватывают всю территорию страны, используя в качестве своих ключевых станций спутниковые приёмные станции "Горизонт" и "Экран". Передачи Останкино охватывают 99% населения, а передачи РТВ - 51%.

В Бишкеке изображение турецкой станции ТРТ (Турецкого Радио-Телевидения) принимается через станцию спутниковой связи, установленную на территории ТВРП. Станции Казах ТВ и Узбек ТВ в соседних Казахстане и Узбекистане используют те же самые каналы, меняясь через день. (Смотрите Схему 3.1-2)

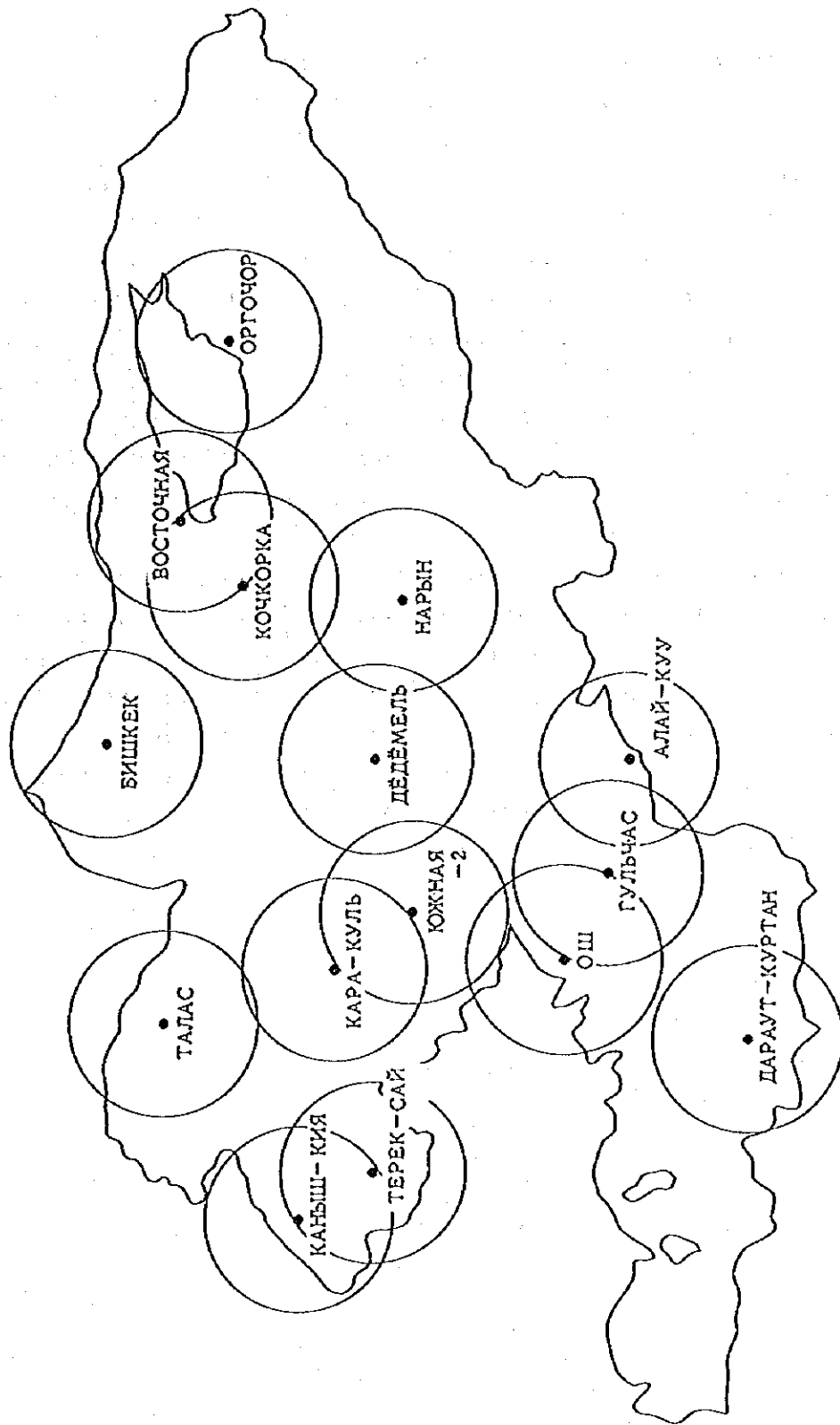
Кыргызская республика является горной страной. 94% её территории приходится на горы высотой более 1.000 метров. Средняя высота - 2.800 метров. Большая часть микроволновых релейных станций и телевизионных трансляционных станций находятся на высотах от 1.500 до 4.000 метров.

В Таблице 3.6.2-1 показано число телевизионных вещательных объектов в Кыргызской Республике.

Таблица 3.6.2-1 Число телевизионных вещательных объектов в Кыргызской Республике

Вещательные станции	Число объектов	Примечания
Кыргыз ТВ	132 станции	
Останкино	145 станций	
РТВ	35 станций	
ТРТ/Казах./Узбек.	5 станций	
Казах./Узбек.	9 станций	
Пирамида	1 станция	Только для Бишкека

3.7 Вещательные объекты и оборудование

3.7.1 Объекты и оборудование ГИТРК для выпуска программ

Объекты и оборудование ГИТРК для выпуска программ в столице Бишкеке находятся в двух местах. Одним из них является старый Телецентр на улице Эркинжита (на территории ТВРП и рядом со зданием, где находятся объекты и оборудование РПО РМТР). Другой - Радиотелецентр, расположенный примерно в 4 километрах от него на улице Молодая Гвардия. (Рядом со штаб-квартирой ГИТРК.)

Производство и передача программ для Кыргыз Радио 1 и Кыргыз Радио 2 ГИТРК осуществляется Отделом вещания Радио и Телевизионного Центра (далее везде Радиотелецентр). Мониторинг и переключение иностранных станций (таких как Голос Америки, Радио Свободная Европа, Маяк, Останкино, Юность и т.д.) также происходят в Радиоцентре. Хотя радиообъекты и оборудование находятся на адекватном уровне, часть оборудования (например, магнитофоны/плейеры и звуковые столы) являются довольно устаревшими. Тем не менее, техническое обслуживание и снабжение осуществляются тщательным образом. Объекты и оборудование Отдела телевизионного вещания Радио и Телевизионного Центра (далее везде Телецентр) остаются незавершёнными. В результате этого, телевизионное производство и передача осуществляются из старого ТВ центра, который особенно стар и устарел.

Работы в Телецентре начались в 1970-ых годах и должны были быть завершены в 1990 году. Однако строительство отстало от сроков и после распада Советского Союза стало затруднено обеспечение фондами. В настоящее время строительство ведётся очень разрозненно.

Производственное оборудование было поставлено в период с 1988 года по 1991 год и было полностью установлено, за исключением одной студии, но остаётся нетронутым. В августе 1994 года шла настройка и подготовка с тем, чтобы использоваться часть объектов для пересмотренного расписания программ осенью.

ГИТРК намеревается завершить объект Телецентра к концу

1995 году.

Большая часть производственного оборудования в старом ТВ центре была поставлена в период с 1968 года по 1980 год; продолжают использоваться 2-дюймовые ВКМ. Большая часть оборудования устарела морально и физически, однако ремонт и техническое обслуживание позволяют поддерживать оборудование в рабочем состоянии. Однако некоторые 2-дюймовые ВКМ и другое оборудование уже нельзя починить.

В Таблице 3.7.1-1 и Таблице 3.7.1-2 даётся представление о радиооборудовании и телеоборудовании.

Часть здания с конторскими помещениями сдаётся внаём Чуйской ОВК и станции Пирамида.

Оборудование для энергоснабжения находится в Телецентре на первом этаже, вместе с оборудованием для освещения студий.

(1) Объекты и оборудование Радиоцентра

Производственное оборудование и объекты Радиоцентра находятся в отдельном здании с общей площадью 4.500 м², построенном в 1969 году. Объекты в Радиоцентре включают в себя концертную студию площадью 600 м² (одну из крупнейших в Средней Азии), среднюю концертную студию (400 м²), среднюю драматическую студию (480 м²), две дикторских студии (25 м²) и 10 аудиомонтажных комнат площадью в 35 м².

Среднеразмерная концертная студия оборудована 16-канальными магнитофонами/плейерами. На этом оборудовании производится большая часть грамзаписей и кассет в Кыргызской Республике.

ГНТРК планирует сдавать в аренду оборудование этой студии, чтобы получить фонды для улучшения оборудования.

(2) Объекты и оборудование Телецентра

Первая партия объектов и оборудования была поставлена под прямым руководством Москвы после завершения в начале 1970 годов.

Однако тот факт, что работа оставалась незавершённой, в сочетании с нехваткой 1-дюймовых видеоманитонных плёнок и трудностью с приобретением передающих трубок для

студийных камер, означал, что оборудование практически не использовалось. Одна из крупноразмерных студий используется для производства музыкальных и эфирных программ с участием аудитории с помощью релейной машины и видеозаписывающей машины.

Этот центр обладает общей площадью 8.700 м² и состоит из двух больших студий площадью по 600 м², одной малой студии площадью 120 м², четырёх видеомонтажных (1-дюймовый ВКМ), одного телекинопомещения (четыре продолжающих проектора для 35/16 мм ленты), одной центральной аппаратной (ввод 50 линий, вывод 80 линий) и других помещений.

Мы не смогли получить какие-либо материалы в Кыргызской республике, дающие общее представление об этих объектах. Все имеющиеся к этому отношению материалы находятся в Москве. Москва осуществляла все стадии основного проектирования и реализации проекта.

Принимая во внимание первую стадию оборудования и объектов в Телецентре и создание в 1991 году кабельной системы, связывающей два центра, очевидно, что старый Телецентр будет использоваться в течение ещё какого-то времени в будущем. Однако структура южной стены Телецентра указывает на наличие планов возведения продолжения центра и увеличения количества программ, создаваемых в этом центре. На основании этого мы пришли к выводу, что ГИТРК, в конечном итоге, спишет старый Телецентр и будет осуществлять все телевещательные операции в ТВ Центре.

ТВ Центр и старый Телецентр соединены 16 коаксиальными кабелями, однако из-за технических неполадок используются всего 6 из них. В настоящее время ведутся ремонтные работы.

Оборудование для энергоснабжения находится в Телецентре на первом этаже, вместе с оборудованием для освещения студий.

В смысле городской энергосети Центр подключён к первой центральной системе (6 кВт, 1.000 кВт), и системе Симбатсзя (10 кВт, 1.000 кВт). Обе используются одновременно. У центра нет мощностей, позволяющих генерировать своё собственное электричество.

Существуют две 630 кВт системы для снабжения электроэнергией освещения 600 м² студий и 93 кВт система для 120 м² студии.

Устройства для регулировки освещения установлены на четвёртом этаже.

В Таблице 3.7.1-3 показывается система энергоснабжения Телецентра.

(3) Объекты и оборудование для производства программ в старом ТВ Центре

Объекты и оборудование для производства программ в старом ТВ Центре располагаются в здании с общей площадью около 1.800 м², которое было возведено на территории ТВРП в 1959 году. Они состоят из одной телестудии (200 м²), трёх видеомонтажных (21-дюйм, 4 головки), одной комнаты для просмотра ВКМ, одной телекинопроекционной комнаты, одного складского и ремонтного помещения для оборудования ВЖ, одной монтажной с 1/2-дюймовым ВКМ и одной центральной аппаратной. Они оснащены двумя тонвагенами и двумя ПТС (2-дюймовые ПТС).

При обследовании здания в 1991 году было выяснено, что в его кирпичных стенах есть трещины, вызванные сейсмической активностью и другими причинами. Некоторые из трещин насквозь пронизывают стены. Необходимы крупные ремонтные работы, если эксплуатация старого ТВ Центра будет продолжаться.

2-дюймовые видеомагнитофоны, составляющие основу оборудования, были изготовлены в период между 1976 и 1982 г.г. Студийные камеры были изготовлены в 1980 году и в них применяется Видикон для передающих трубок. Постоянно растёт стоимость технического обслуживания и ремонта ВКМ оборудования, закупки плёнки для ВКМ, а также получения и эксплуатации передающих трубок. Это ложится тяжёлым бременем на финансы ГИТРК.



Схема 3.7.1-2. Оборудование телецентра



Схема 3.7.1-3 Диаграмма системы подачи энергии

Таблица 3.7.1-1 Перечень оборудования в Радиоцентре

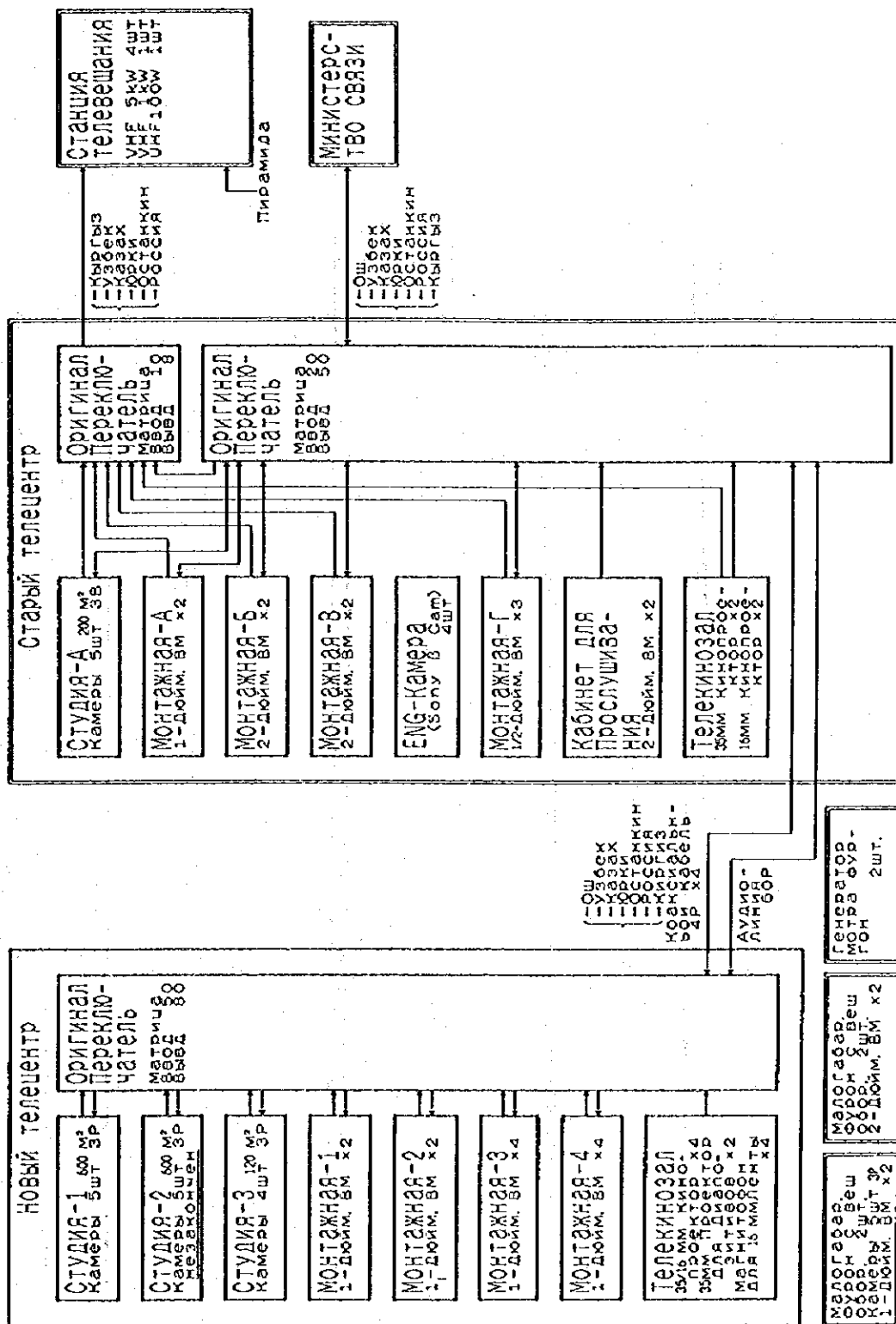
Объект	Оборудование	Кол-во	Примечания	
Большая концертная студия 600 м ² построена в 1965	Звуковой стол	1	18 каналов	
	Магнитофон	3		
	Звукомонитор	2		
Концертная студия среднего размера 480 м ²	Звуковой стол	1		
	Магнитофон	3		
	Звукомонитор	2		
	16-канальный магнитофон	1		
Театральная студия среднего размера 480 м ²	Звуковой стол	1		
	Магнитофон	3		
	Звукомонитор	2		
Дикторская студия 25 м ² x 2	Звуковой стол	1 (каждая)		
	Магнитофон	5 (каждая)		
	Звукомонитор	1 (каждая)		
Монтажные комнаты 35 м ² x 10	Звуковой стол	1 (каждая)		
	Магнитофон	5 (каждая)		
	Звукомонитор	1 (каждая)		
Помещение управления вещанием	Материчная переключающая панель	1		
	Вход матричного переключателя	3		
	Вход усилителя	3		
	Выход усилителя	3		
	Выход матричного переключателя	3		
	Панель наложения	3		
	Панель управления отправлением	5		
	Мониторное устройство	2		
	Главная контрольная			

Таблица 3.7.1-2 Описание оборудования в новом Телецентре

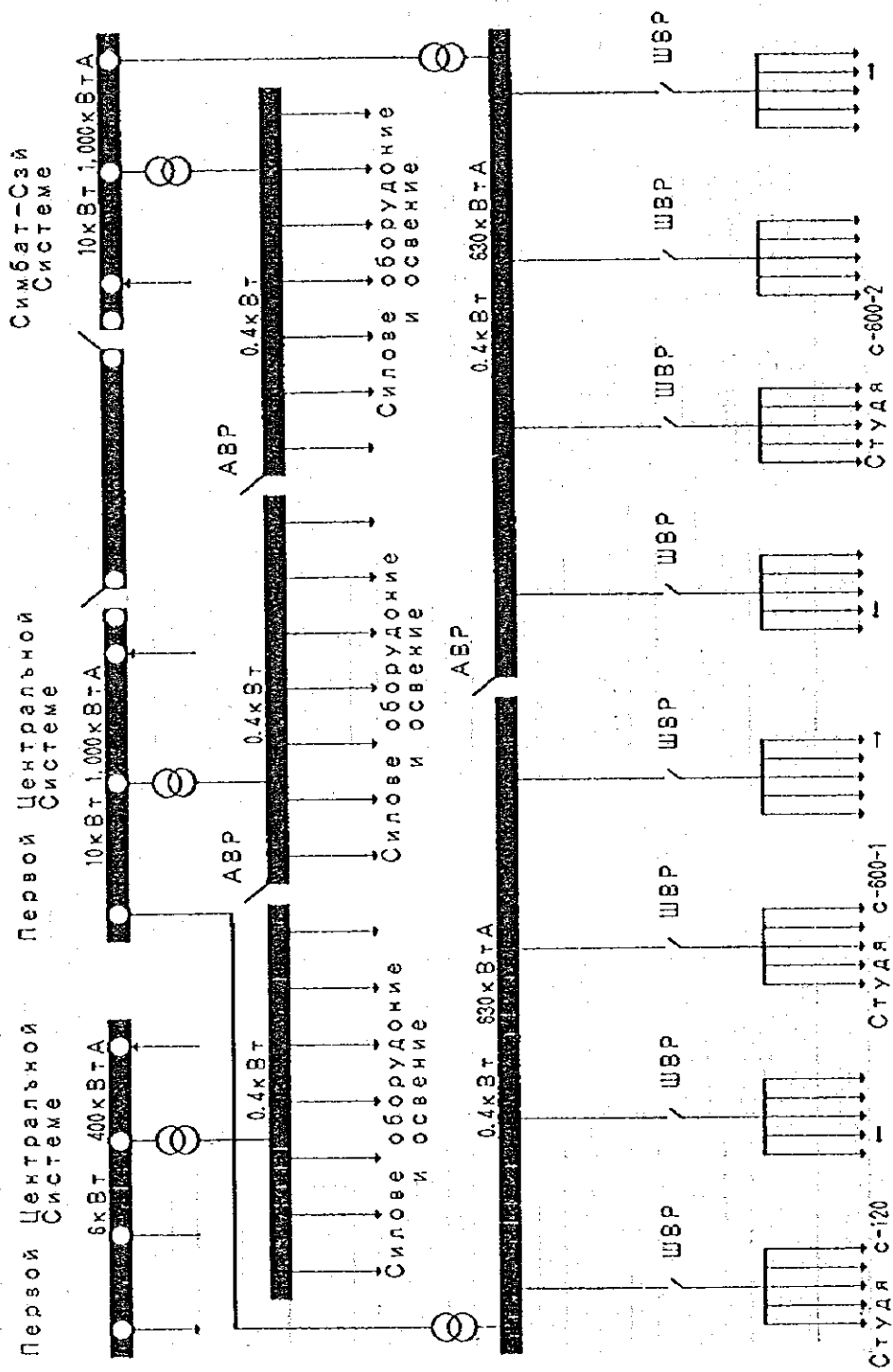
Объект	Оборудование	Кол-во	Примечания
Телевизионная студия 1 600 м ²	Телевизионная камера (1-дюйм, 3 трубки)	5	
	Пульт управления цветной камерой	1	
	Видеостол	1	
	Монитор цветного изображения		
	Звуковой стол	1	
	Магнитофон	3	
	Звукомонитор		
	Световые инструменты	1	
	Световое оборудование		
	Клавиша электроосвещения (2 м)	1	
Телевизионная студия 2 600 м ²	Было закуплено такое же оборудование, как и выше. Но студия ещё не завершена.		
	Телевизионная камера (1-дюйм, 3 трубки)	4	
	Пульт управления цветной камерой	1	
	Видеостол	1	
	Монитор цветного изображения		
	Звуковой стол	1	
	Магнитофон		
	Звукомонитор		
	Световые инструменты		
	Управление освещением	1	
	Клавиша освещения		
Видеомонтажные 1, 2	Однодюймовый видеомангнитофон	2 (каждая)	
	Звуковой/видеостол	1 (каждая)	
	Мониторное устройство	1 (каждая)	
Видеомонтажные 3, 4	Однодюймовый видеомангнитофон	4 (каждая)	
	Звуковой/видеостол	1 (каждая)	
	Мониторное устройство	1 (каждая)	

Объект	Оборудование	Кол-во	Примечания
Телекинозал	35 мм/16 мм кино-проектор	4	Серийный тип
	35 мм проектор для диапозитивов	2	
	Магнитофон для 16 мм ленты	4	
Главное помещение управления	Матричная переключающая панель Пульт управления Монитор	1	
Оборудование было закуплено, но стройработы не окончены			
Помещение управления телевидением	Телевизионный пульт управления Иквалайзер строк Пульт управления Монитор	1	

Таблица 3.7.1-3 Описание оборудования в старом Телецентре

Объект	Оборудование	Кол-во	Примечания
	Телевизионная камера (1-дюйм, 3 трубки)	5	
	Пульт управления цветной камерой	1	
	Видеостол	1	
	Монитор цветного изображения	10	
	Звуковой стол	1	
	Магнитофон	3	
	Звукомонитор	2	
	Световые инструменты	30	(без регулировки оборудования, только включение/ выключение)
	Клавиша электроосвещения (7~8 м)	5	
Видеомонтажная 1	Двухдюймовый ВКМ	3	
	Звуковой/видеостол	1	
	Мониторное устройство	1	
Видеомонтажная 2, 3	Двухдюймовый ВКМ	2 (каждая)	
	Звуковой/видеостол	1 (каждая)	
	Мониторное устройство	1 (каждая)	
Телекинозал Построен в 1974	35 мм кинопроектор	1	
	16 мм кинопроектор	2	
	камера визикония	1	
Главномонтажное помещение управления Построено в 1972	Матричный переключатель	1	20 вход, 50 выход
	Пульт управления	1	
	Монитор	8	
Помещение для сбора и отправления теленовостей	Оборудование ВЖ камеры	4	изготовлены в 1980
	Монтажное оборудование	1	изготовлено в 1988
	Устройство для воспроизведения видеозаписи	2	
	Контрольное устройство	1	

Объект	Оборудование	Кол-во	Примечания
3 автобуса внешнего вещания (3) (длина 20 м, выпуск 1990) (1 автобус в данное время не- исправен)	Телевизионная камера (1-дюйм, 3 трубки)	5	
	Пульт управления цветной камерой	1	
	Видеостол	1	
	Монитор цветного изображения	1	
	Звуковой стол	1	
	Магнитофон	3	
	Звуковой монитор	2	
	Однодюймовый ВКМ	1	
	Двухдюймовый ВКМ автобус	2	
	Автобус с двигателем- генератором	2	
	Автобус с оборудова- нием (для транспор- тировки кабелей и т.д.)	2	

3.7.2 Мощности для производства программ и оборудование ОВК

Масштабы производства программ и трансляции существенно отличаются в зависимости от каждой области. Все ОВК обладают адекватным количеством объектов для производства радиопрограмм, но большая часть этого оборудования является устаревшей.

Масштабы и тип телевизионного оборудования также сильно отличаются в зависимости от области. Ошская ОВК располагает релейным вагоном, списанным ГНТРК, но оборудование внутри него исключительно морально и физически устаревшее.

Другие ОВК были открыты только два или года назад. Оборудование новое, но состоит из камер, ВКМ и монтажного оборудования непрофессионального назначения.

Ни одна из ОВК, кроме Ошской ОВК, не имеет доступа к оборудованию для трансляции программ. Все ОВК отправляют свои плёнки в Бешкек, чтобы оттуда они уже передавались по всей стране. В случае одной ОВК перевозка плёнок производится с помощью коней.

(1) Объекты и оборудование для производства радиопрограмм

1) Ошская ОВК

В Таблице 3.7.2-1 описываются объекты и оборудование для производства программ в Ошской ОВК.

2) Другие ОВК

В Таблице 3.7.2-2 приводится пример оборудования для производства радиопрограмм в других ОВК.

(2) Объекты и оборудование для производства телевизионных программ

1) Ошская ОВК

В Таблице 3.7.2-3 перечисляется оборудование для производства телепрограмм в Ошской ОВК.

Ошская ОВК является единственной среди областных вещательных станций, которая может вести эфирные передачи. Она располагает передвижной станцией ОВ, списанной ГНТРК. Эта передвижная станция может работать с одной 120 м² студией.

2) Другие ОВК

В Таблице 3.7.2-4 приводится пример оборудования для производства программ на других ОВК.

Практически все ОВК используют оборудование, которое не соответствует стандартам вещания.

У Чуйской ОВК нет студий.

Таблица 3.7.2-1. Перечень оборудования для производства радиопрограмм на Омской ОВК

Объект	Оборудование	Кол-во	Примечания
Дикторская студия	Звуковой стол	1	
	Магнитофон	3	
Студия музыкальной записи 60 м ²	Звуковой стол	1	

Таблица 3.7.2-2. Перечень оборудования для производства радиопрограмм на других ОВК (пример)

Объект	Оборудование	Кол-во	Примечания
Дикторская студия	Звуковой стол	1	
	Магнитофон	4	
	Кассетный магнитофон	1	

Таблица 3.7.2-3. Перечень оборудования для производства телепрограмм на Омской ОВК

Объект	Оборудование	Кол-во	Примечания
	Телевизионная камера (визикон камера) x 3	4	Оборудование автобуса внешнего вещания
	Видеостол	1	Оборудование автобуса внешнего вещания
	Звуковой стол	1	Оборудование автобуса внешнего вещания
	Устройство ЗМ	1	Оборудование автобуса внешнего вещания
	Генератор знаков	1	
	ВКМ S-VHS	1	
	Световые инструменты	1	
Видеомонтажная	ВКМ S-VHS	2	
Камера ВЖ	Обычные ВКМ VHS	3	
Прочее	ЭФ-Пи-Ю	1	

В Таблице 3.7.3-1 показывается, когда передающее оборудование было установлено.

Таблица 3.7.3-1 Дата установки передающего оборудования

Средство вещания	Передающее оборудование	Период установки			Всего
		1970-ые	1980-ые	1990-ые	
ТВ	главные передатчики станции	9	16	3	28
	передатчики средней мощности	60	30		90
	релейные устройства		206		206
Радио	главные передатчики станции	13	6	3	22
ЧМ	главные передатчики станции	15	11		26
Всего					374

(2) Трансляционные станции в районе Бишкеке

1) Бишкекская радиотрансляционная станция

Существует бывшая коротковолновая передающая (беспроводные коммуникации) станция примерно в одном километре к югу от телетрансляционной станции ТВРП в Бишкеке. Беспроводное мониторное оборудование и радиопередатчик установлены в коротковолновой передающей комнате. В наличии восемь коротковолновых передающих устройств.

Станция имеет вертикальную кабельную антенну длиной 57 метров. Антенна установлена на стальной башне, смонтированной Германскими оккупационными войсками во время второй мировой войны, которая была перевезена на нынешнее место.

В Таблице 3.7.3-2 приводятся подробные данные о передающем оборудовании.

Таблица 3.7.3-2 Подробные данные о радиопередатчиках

Передающее оборудование	Мощность	Частота	Год установки	Примечания
Средне-волновый передатчик	30 кВт	1.323 кГц	1968	Производство ЧССР (ТВСЛА) используется станцией Пирамида

2). Трансляционная станция Красная Речка

Эта трансляционная станция расположена примерно в 32 километрах к востоку от Бишкека. Станция располагается на площади 102 гектаров и состоит из трёх зданий, вмещающих передающие устройства, и стальной башни, которая была смонтирована в 1964 году.

Станция располагает, в общей сложности, семью длинноволновыми, средневолновыми и коротковолновыми передатчиками.

В Таблице 3.7.3-3 приводятся подробные данные о передатчиках.

Таблица 3.7.3-3 Подробные данные о передатчиках станции Красная Речка

Вещательное оборудование	Мощность	Частота	Год установки	Примечания
Длинно-волновый передатчик	150 кВт (75кВт+ 75кВт)	198 кГц	1972	производство России используется Радио Россия
Средне-волновый передатчик	500 кВт	882 кГц	1981	производство России используется Маяком
	150 кВт		1972	производство России используется первой программой радио Кыргызии
	150 кВт (75кВт+ 75кВт)	1.278 кГц	1972	производство России используется Юностью
Коротко-волновый	100 кВт	4.010 кГц	1961	Кыргыз Радио 1
	100 кВт	4.050 кГц	1973	Кыргыз Радио 2

3) Бишкекская ЧМ-трансляционная станция

ЧМ-передатчики установлены в передающей комнате телетрансляционной станции ТВРП.

В Таблице 3.7.3-4 приводятся подробные данные о ЧМ-передатчиках.

Таблица 3.7.3-4 Подробные данные о ЧМ-передатчиках

Передающее оборудование	Мощность	Частота	Год установки	Примечания
Первый передатчик	4 кВт	67,94 мГц	1983	производство России используется радиостанцией Кыргыз 1
Второй передатчик	4 кВт	66,38 мГц	1983	производство России (стерео) используется радиостанцией Кыргыз 2

4) Бишкекская телевизионная трансляционная станция
 Бишкекская телевизионная трансляционная станция находится на территории микроволновой радиорелейной станции ТВРП и старого Телецентра. Она передаёт передачи семи станций на шести каналах на весь столичный округ.

В наличии имеется пять ОВЧ передатчиков и один УВЧ передатчик. Одно из устройств - 5-кВт передатчик для вещания в Кыргызской Республике - было заменён в конце прошлого года.

Существует свободностоящее квадратное основание высотой 180 метров с пятью комплектами антенн.

В Таблице 3.7.3-5 приводятся подробности передающего оборудования.

Таблица 3.7.3-5 Подробные данные о радиопередатчиках

Передающее оборудование	Мощность	Канал	Год установки	Примечания
1-ый передатчик	5 кВт	ОВЧ СН-11	1983	Производство ЧССР (ТЕСЛА) используется Останкино
2-ой передатчик	5 кВт	ОВЧ СН-9	1975	Производство ЧССР (ТЕСЛА) используется РТВ
3-ий передатчик	5 кВт	ОВЧ СР-5	1991	Россия (Омск) используется ТРТ Казах/Узбек
4-ый передатчик	1 кВт	ОВЧ СН-3	1960	Производство России используется станцией Пирамида
5-ый передатчик	5 кВт	ОВЧ СН-1	1993	Производство России используется Кыргыз ТВ
6-ый передатчик	100 кВт	УВЧ СН-33	1960	Производство России используется Казах/Узбек

3.7.4. Нынешнее состояние объектов и оборудования для трансляции программ

(1) Описание линии трансляции программ

Большинство программ, вещающихся в Кыргызской Республике, производится Кыргыз Радио 1 и 2. Программы релейно передаются из Бишкека в другие районы, используя сеть общественных телекоммуникаций, которая находится под юрисдикцией Министерства связи. Этой сетью также пользуются и другие вещатели, включая Останкино (которое охватывает почти всю страну), РТВ, ТРТ и Радио Россия.

(2) Линии

Существуют линии, связывающие Бишкек с ключевыми станциями в регионах, и многочисленные линии, которые соединяют меньшие станции в местных районах.

Эти линии состоят из тех, что направляют сигналы, и тех, что принимают сигналы. Существуют две трансляционные системы для телевидения, состоящие из системы телефонной связи (300~1920 линий) и одной резервной системы. Обе эти системы в состоянии посылать и принимать сигналы.

В Таблице 3.7.4-1 объясняется общенациональная система.

(3) Системы трансляции

Сеть общественной связи, используемая для трансляции программ, основывается на системе микроволновой связи, использующей частотные диапазоны 2,4,6 и 8 мГц, а также беспроводные мощности Распет R-600, Круз 2,4,6,8 и ВОСХОД. Голосовые сигналы представляют собой частотное уплотнение над телефонными и визуальными частотами. Это достигается с помощью голосовой поднесущей частотной модуляционной системы.

(4) Управление линией трансляции программ

Трансляции с целью позволить местным станциям вещать на всю страну осуществляются в ключевых центрах МС по всей стране в зависимости от расписания вещания.

Таблица 3.7.4-1 Объекты для передачи программ
в Кыргызской Республике

Тип объекта	Число объектов	Примечания
Микроволновые радио- релейные станции	58 станций	
Станции приёма спутникового вещания	15 станций	Спутники Горизонт, Экран, Интелсат



Схема 3.7.4-1 Схема ОВЧ-передачи

Глава 4
Службы вещания – прогнозирование
потребностей

Глава 4 Службы вещания – прогнозирование потребностей

4.1 Политика Кыргызстана в отношении СМИ

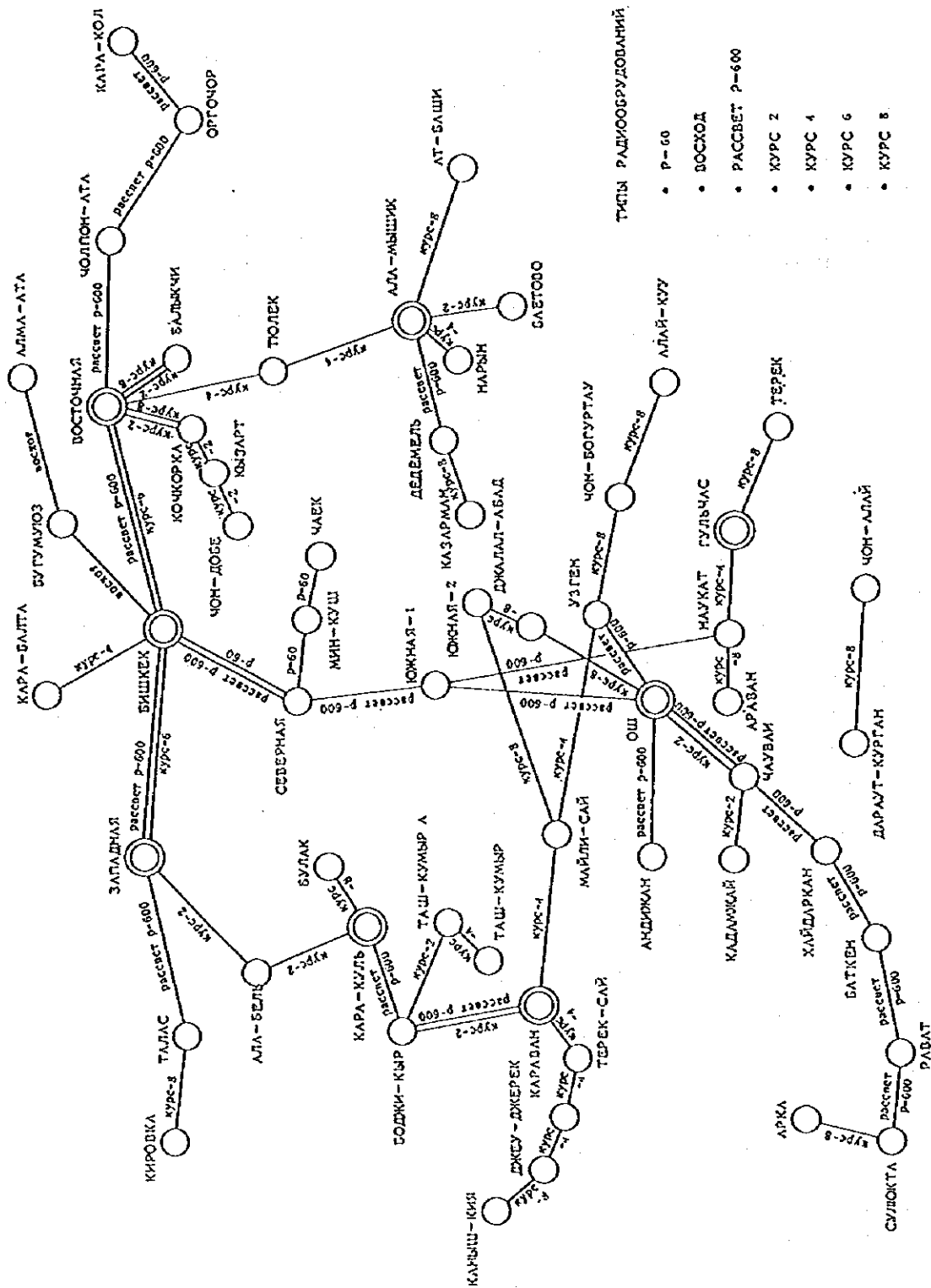
Общая политика правительства в отношении средств массовой информации определена в Законе Кыргызской Республики о массовых коммуникациях (далее везде Закон о массовых коммуникация), который был принят в 1992 году.

Во времена Советского Союза средства массовой информации расценивались в качестве интегральной части государственной политики. Вещание, газеты, журналы и другие публикации находились под государственным контролем и должны были подчиняться воле центральных властей. Так, например, вещание контролировалось Государственным комитетом СССР по телевидению и радиовещанию в Москве. Москва также контролировала распространение печатной информации.

Почти все ограничения на средства массовой информации были ликвидированы Законом о массовых коммуникациях, принятым после распада Советского Союза. В законе говорится, что средства массовой информации полностью свободны от всех ограничений; акцент на "свободе" ощущается на протяжении всего текста документа. Приведём пример:

- Глава I Статья 1 Недопустима цензура средств массовой информации.
- Статья 2 Органы массовых коммуникаций являются институтами, действующими в соответствии со своими собственными принципами.
- Статья 3 Деятельность массовых коммуникаций должна финансироваться продажей продукции, произведённой организациями, о которых идёт речь, и платой за предоставляемые услуги. Другими источниками дохода этих организаций являются пожертвования от учредителей этих организаций, спонсоров и других лиц.

Как отсюда видно, органы массовых коммуникаций сами отвечают за обеспечение себя фондами; они свободны от любых ограничений, кроме тех, что заложены в Закон о массовых коммуникациях и другие законы Кыргызской Республики; и они являются независимыми от каких-либо других организаций. В следующей статье подчёркивается важность международного сотрудничества.

Статья 21 Относительно международных контрактов и сотрудничества.

Если условия, оговариваемые в международных контрактах отличаются от условий, принятых законодательством Республики, должны применяться правила, устанавливаемые международным контрактом.

Статья 23 Закона о массовых коммуникациях гласит, что непозволительности следующих действий: разглашение государственной тайны, подстрекательство людей к восстанию, войне, насильственным и жестоким действиям; заявления поощряющие превосходство одной расы или этнической группы над другой; оскорбление достоинства любой из расовых групп; распространение порнографии; использование оскорбительных выражений; надругательство над государственными символами; распространение фальшивой информации; распространение материалов, наносящих ущерб этике и морали нации. Эти принципы применимы к любой нации и они естественны для страны, которая только что обрела независимость.

В Кыргызской Республике деятельность массовых коммуникаций должна быть зарегистрирована в соответствующих государственных органах (Министерство юстиции) и должна быть предметом проверки, длящейся один месяц, в отличие от Японии, где такого ограничения не существует.

Таким образом, когда газеты, журналы, другие публикации и вещатели хотят начать свою деятельность, они должны зарегистрироваться в Министерстве юстиции. (Так, например, коммерческая вещательная станция "Пирамида" зарегистрирована в Министерстве юстиции.) На государственные вещательные организации не распространяется это правило, так как

они считаются государственными органами, подобно министерствам и агентствам, непосредственно связанным с Президентом и правительством. Президент и вице-президент ГНТРК назначаются Президентом Кыргызской республики. Таким образом, в случае Кыргызской Республики Министерство связи не является вышестоящим органом по отношению к ГНТРК.

Важность средств массовой информации признаётся седущей мерой. Если будет установлено, что правительственные министерства, агентства, комитеты и управления приняли нормативные акты, противоречащие Закону о массовых коммуникациях, тогда в Национальное собрание обратиться с просьбой изучить этот вопрос и, в случае необходимости, отменить конфликтующие положения.

В приказе правительства номер 188, принятом 5 мая 1993 года, содержится "Указ о Государственной телевизионной и радиокорпорации". Он охватывает общие правила и роль Корпорации.

I. В разделе Общие Правила говорится, что ГНТРК является государственным органом, занимающимся радио- и телевизионным вещанием и поэтому обладает таким статусом, как правительственные министерства и агентства. Основными обязанностями ГНТРК являются предлагать, изучать и проводить государственную политику в сфере радио- и телевизионного вещания. В Правилах также оговаривается, что ГНТРК обязаны получать и передавать внутренние и международные новости, а также помогать обществу и отдельным лицам формировать взгляды по таким вопросам. Эти положения определяют ГНТРК, как центральную вещательную станцию нового независимого государства и предполагают, что ГНТРК будет вести за собой общественное мнение и другие средства массовой информации.

II. В разделе Роль Корпорации говорится, что на ГНТРК лежит обязанность вносить вклад в переход страны к рыночной экономике посредством профессионально сделанных радио- и телевизионных передач. В новой независимой нации государство и народ должны работать вместе для преодоления многих трудностей, чтобы страна достигла зрелости экономически и социально. ГНТРК обязана играть центральную роль в воспи-

тании общественного сознания и развитии посредством осознания государственной политики.

В настоящее время, помимо правил, определяющих технические стандарты, единственными нормативными актами, относящимися к вещательной деятельности, являются "Закон о массовых коммуникациях" и "Указ о государственной телевизионной и радиокompании".

Как уже упоминалось ранее, до независимости национальный вещательный орган находился под прямым контролем Москвы и даже сейчас общая национальная политика в отношении массовой информации, включая вещание, пока ещё не сформулирована.