

7. 計画敷地案内図及び配置図

- 1) アボボ
- 2) アソベ
- 3) アグボツイル
- 4) デインボクロ
- 5) ヤムスクロ

□ 計画敷地案内図 - 1
 - ABOBO -

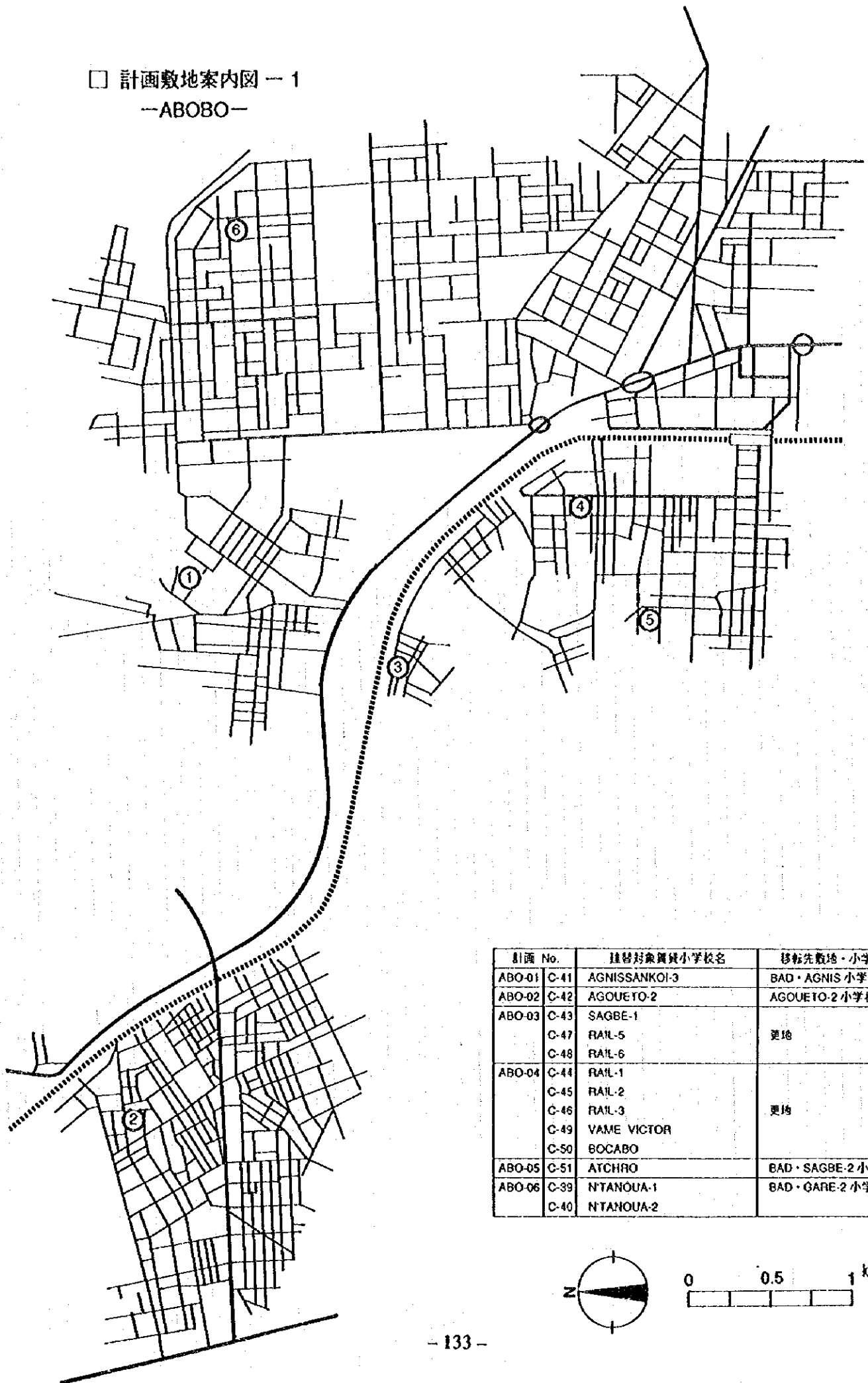

計画 No.	代替対象買置小学校名	移転先敷地・小学校名
ABO-01	C-41 AGNISSANKOI-3	BAD・AGNIS 小学校
ABO-02	C-42 AGOUETO-2	AGOUETO-2 小学校
ABO-03	C-43 SAGBE-1	更地
	C-47 RAIL-5	
	C-48 RAIL-6	
ABO-04	C-44 RAIL-1	更地
	C-45 RAIL-2	
	C-46 RAIL-3	
	C-49 VAME VICTOR	
	C-50 BOCABO	
ABO-05	C-51 ATCHRO	BAD・SAGBE-2 小学校
ABO-06	C-39 N'TANOUA-1	BAD・GARE-2 小学校
	C-40 N'TANOUA-2	

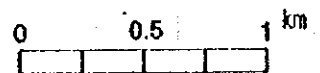
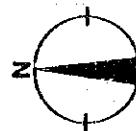

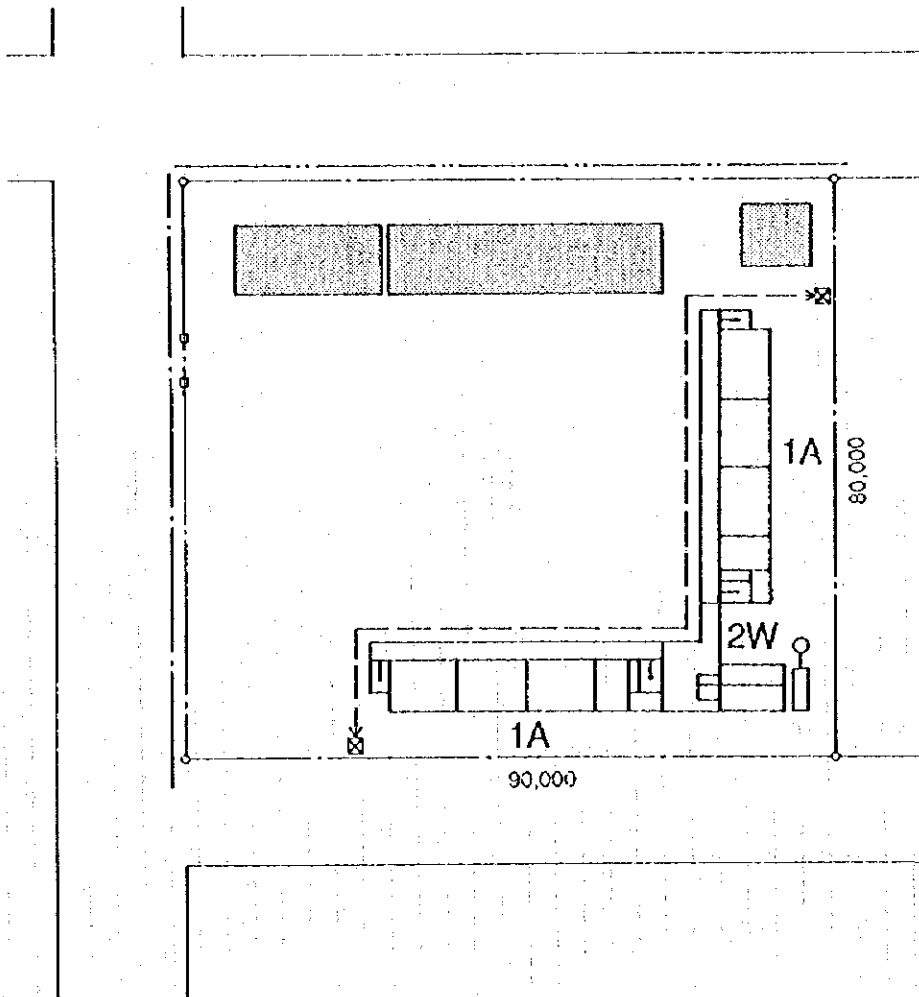

凡例

- 排水
- 給水
- · - · 電気
- 既存小学校施設
- 新築計画施設

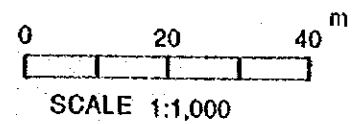

ABO-01	○地区 : ABOBO	○移転学校名: EPP AGNISSANKOI-3	
	○サイト: BAD	○建築教室数: 移転数:12	増築数: —
	○タイプ: 2A×2+2W	○建築数: —	建替数: —

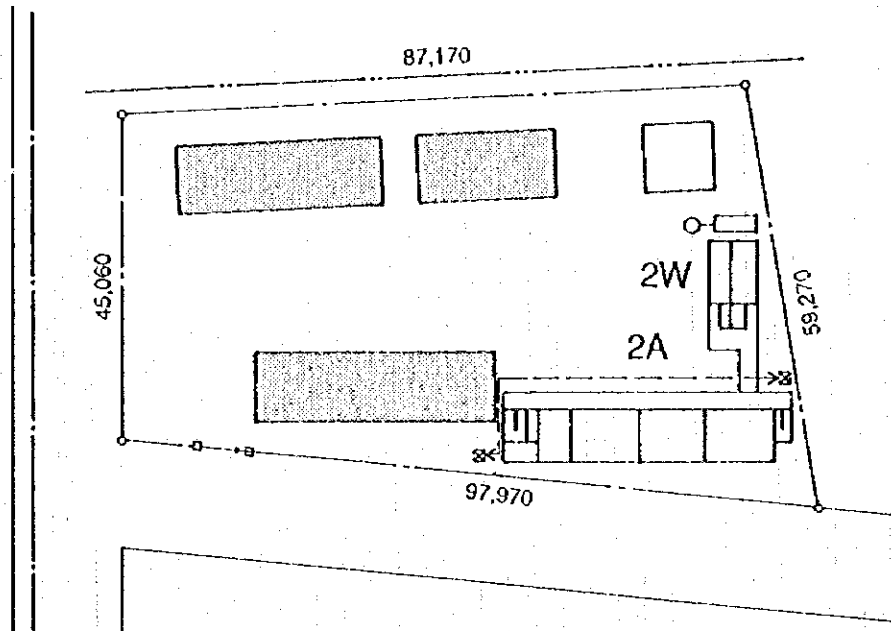
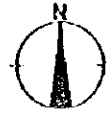

凡例

- 排水
- 給水
- . - . 電気

- 既存小学校施設
- 新築計画施設

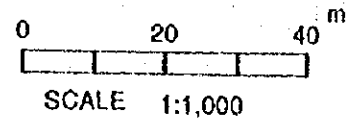

ABO-02

○地区 : ABOBO
 ○サイト: BAD
 ○タイプ: 2A+2W

○移転学校名: EPP AGOUE TO-2
 ○建築教室数: 移転数: 6 増築数: -- 建替数: --

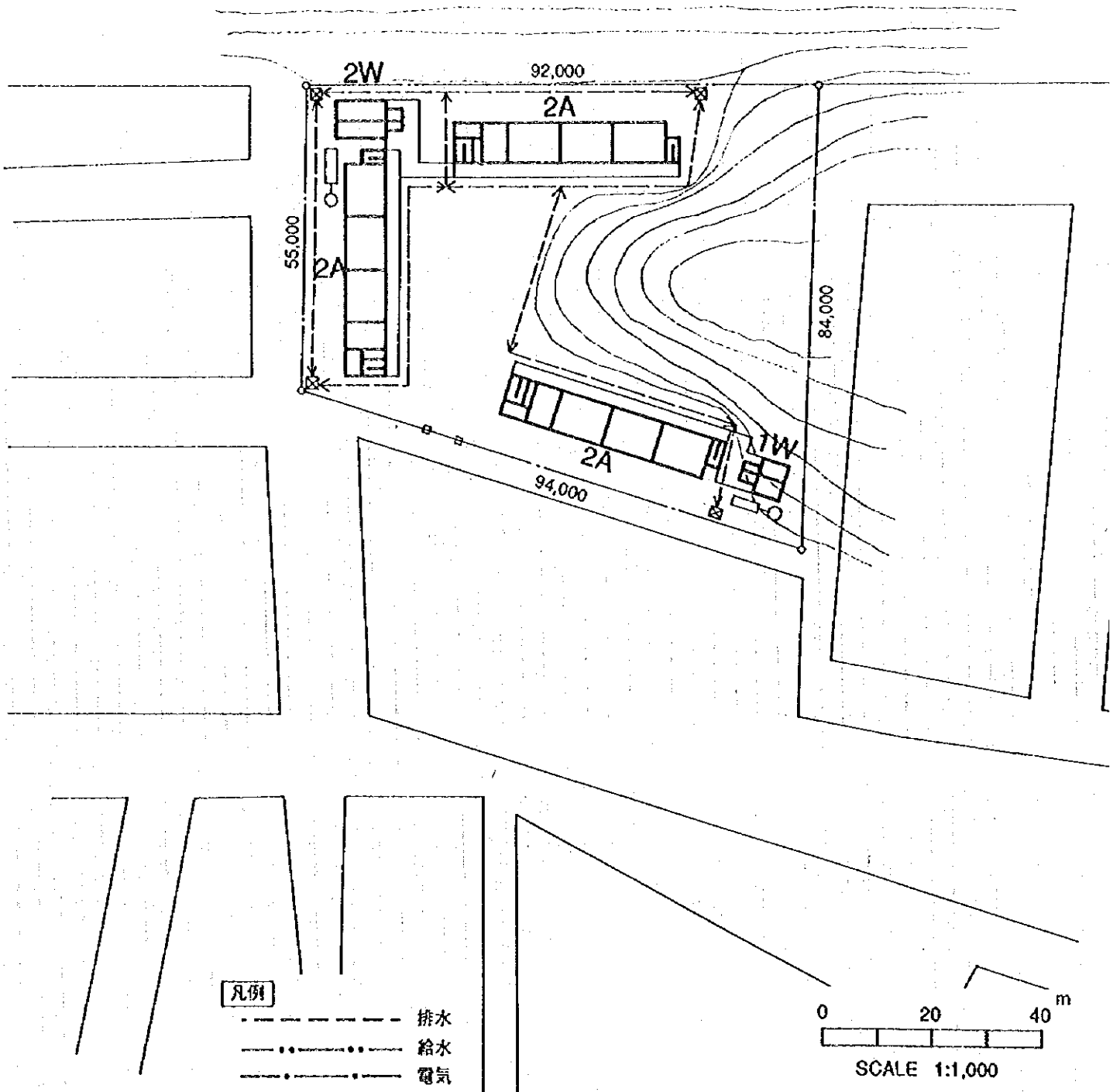

ABO-03

○地区 : ABOBO

○移転学校名: EPP SAGBE-1, EPP RAIL-5, EPP RAIL-6

○サイト: 更地 (No. 1)

○タイプ: 2A×3+1W+2W

○建築教室数: 移転数:18

増築数:—

建替数:—

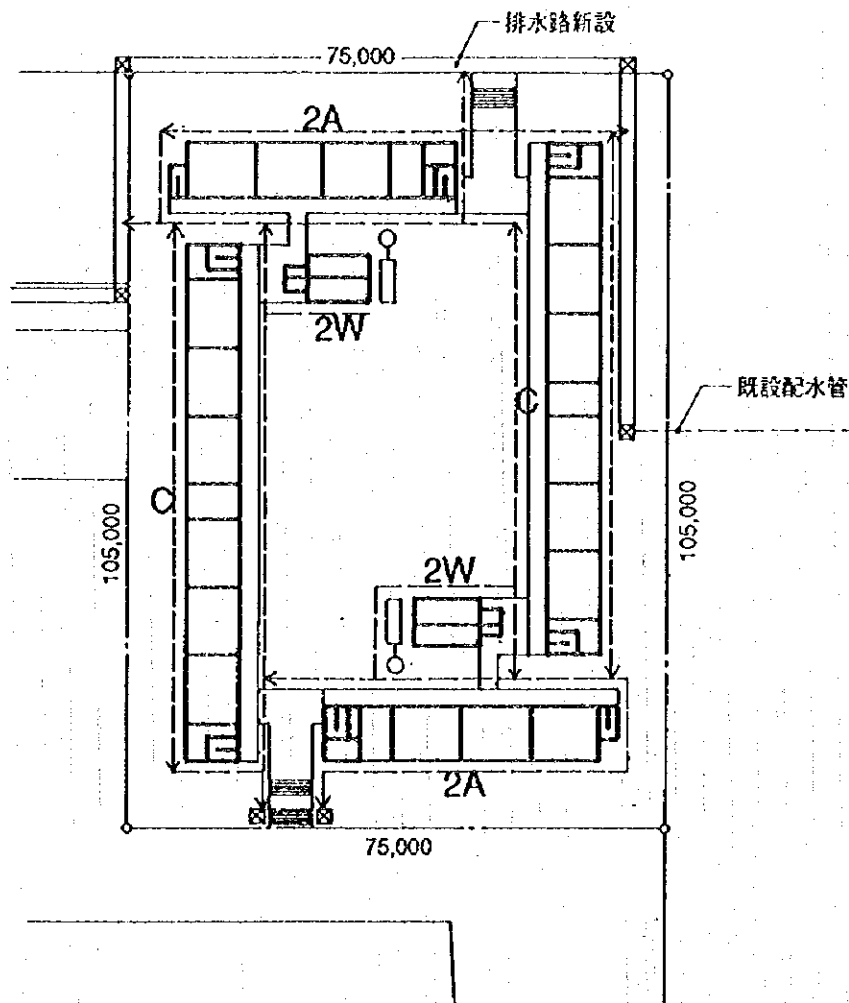

凡例

- - - - - 排水
- · · · · — 給水
- · · · · — 電気

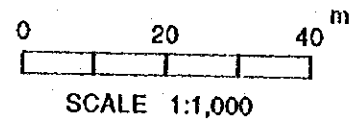

ABO-04	○地区 : ABOBO	○移転学校名: EPP RAIL-1, EPP RAIL-2, EPP RAIL-3,
	○サイト: 更地 (No. 2)	EPP VAME VICTOR, EPP BOCABO
	○タイプ: 2AX2+CX2+2WX2	○建築教室数: 移転数:36 増築数:— 建替数:—

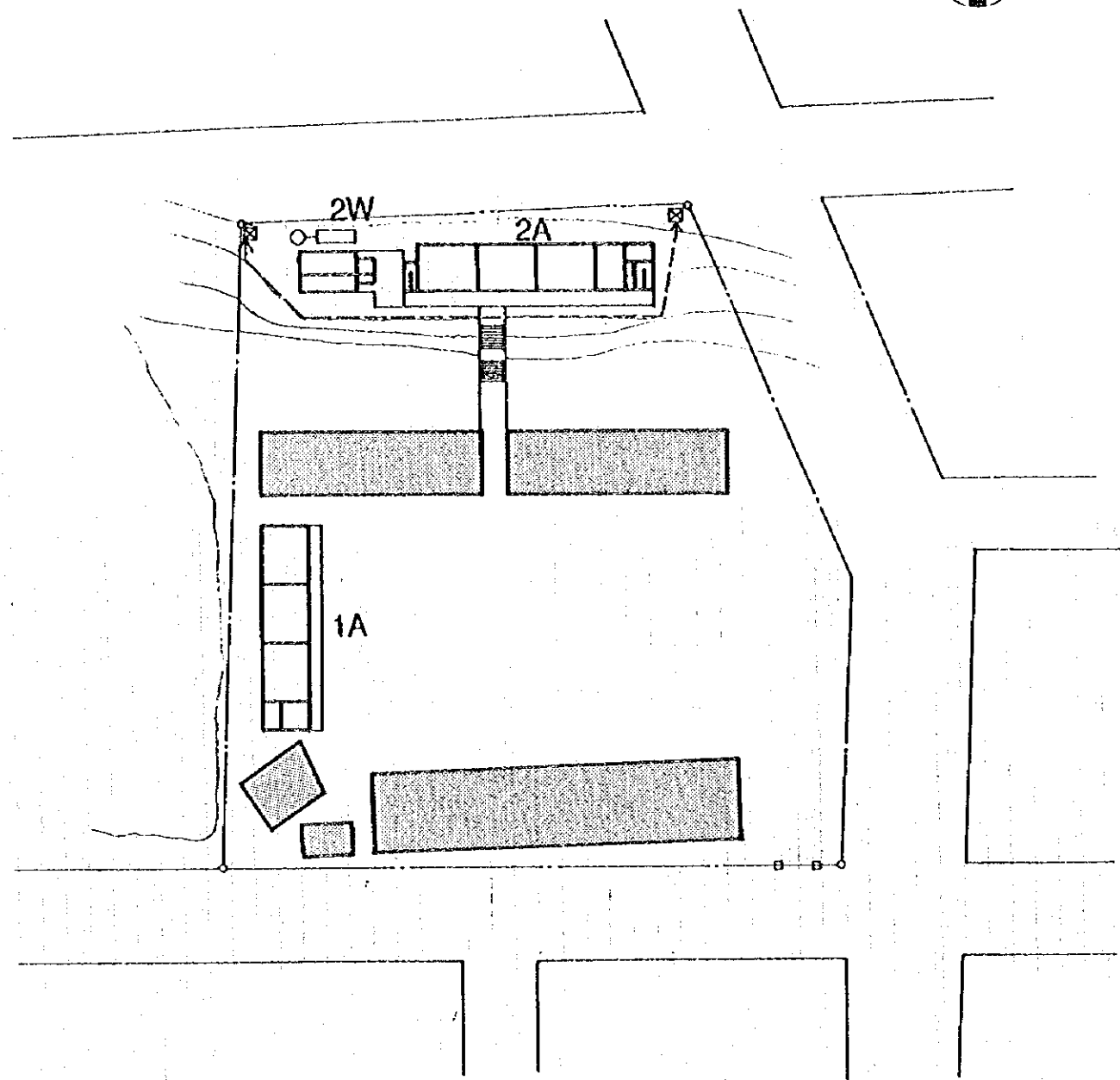

凡例

- 排水
- 給水
- . - . 電気

- 既存小学校施設
- 新築計画施設

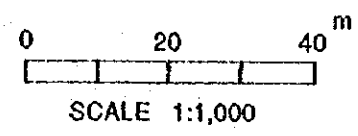

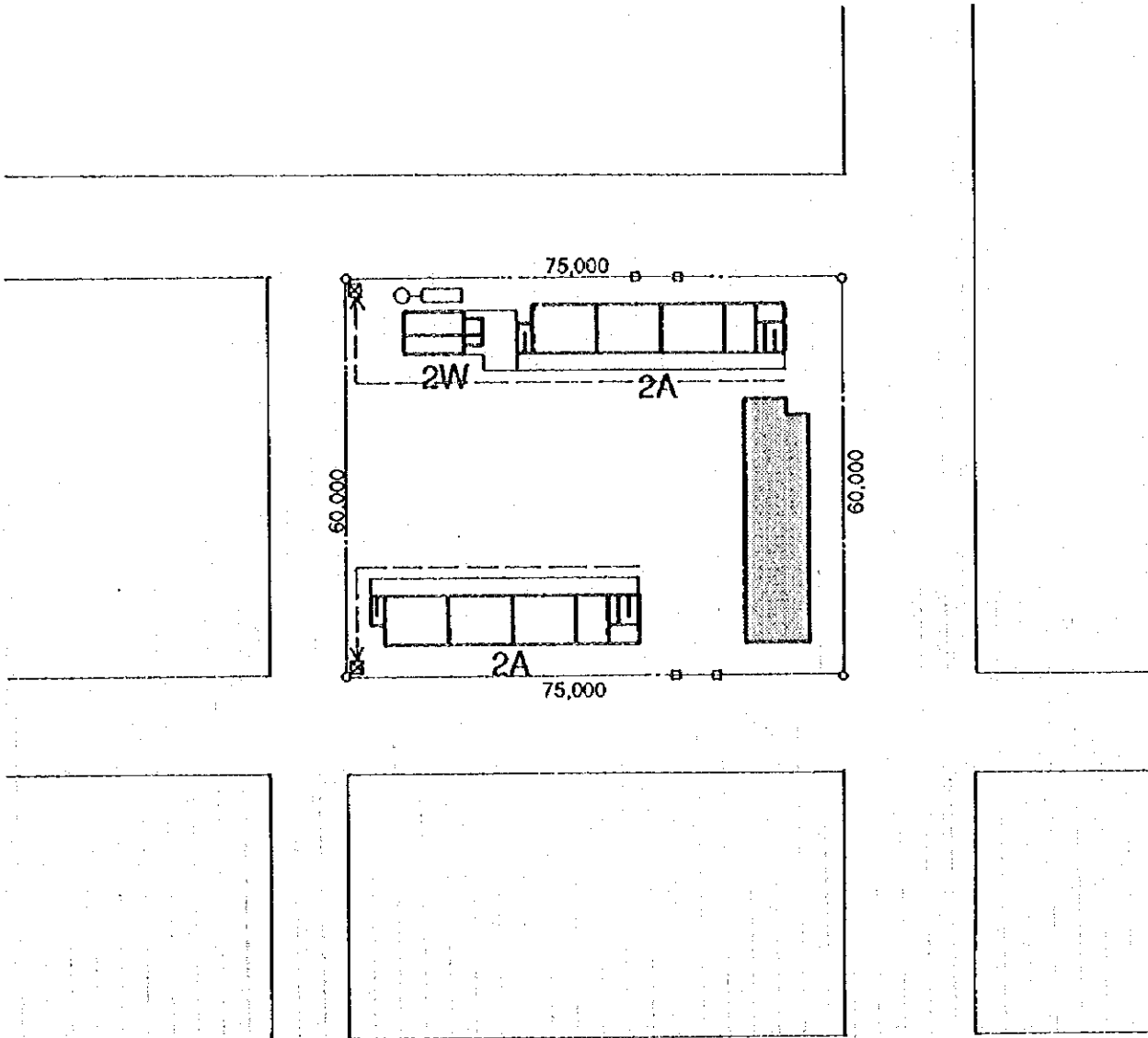

ABO-05	○地区 : ABOBO	○移転学校名: EPP ATCHORO	
	○サイト: SAGBE-2	○建築教室数: 移転数: 9	増築数: — 建替数: —
○タイプ: 1A+2A+2W			



凡例

- - - 排水
- · - · - 給水
- · - · - 電気

-  既存小学校施設
-  新築計画施設

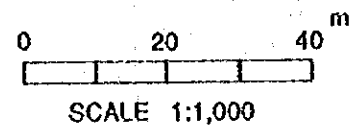

ABO-06

○地区 : ABOBO
○サイト: GARE-2
○タイプ: 2A×2+2W

○移転学校名: EPP N'TANOUA-1, EPP N'TANOUA-2

○建築教室数: 移転数:12 増築数:— 建替数:—

□ 計画敷地案内図 --2
 --ADZOPE--

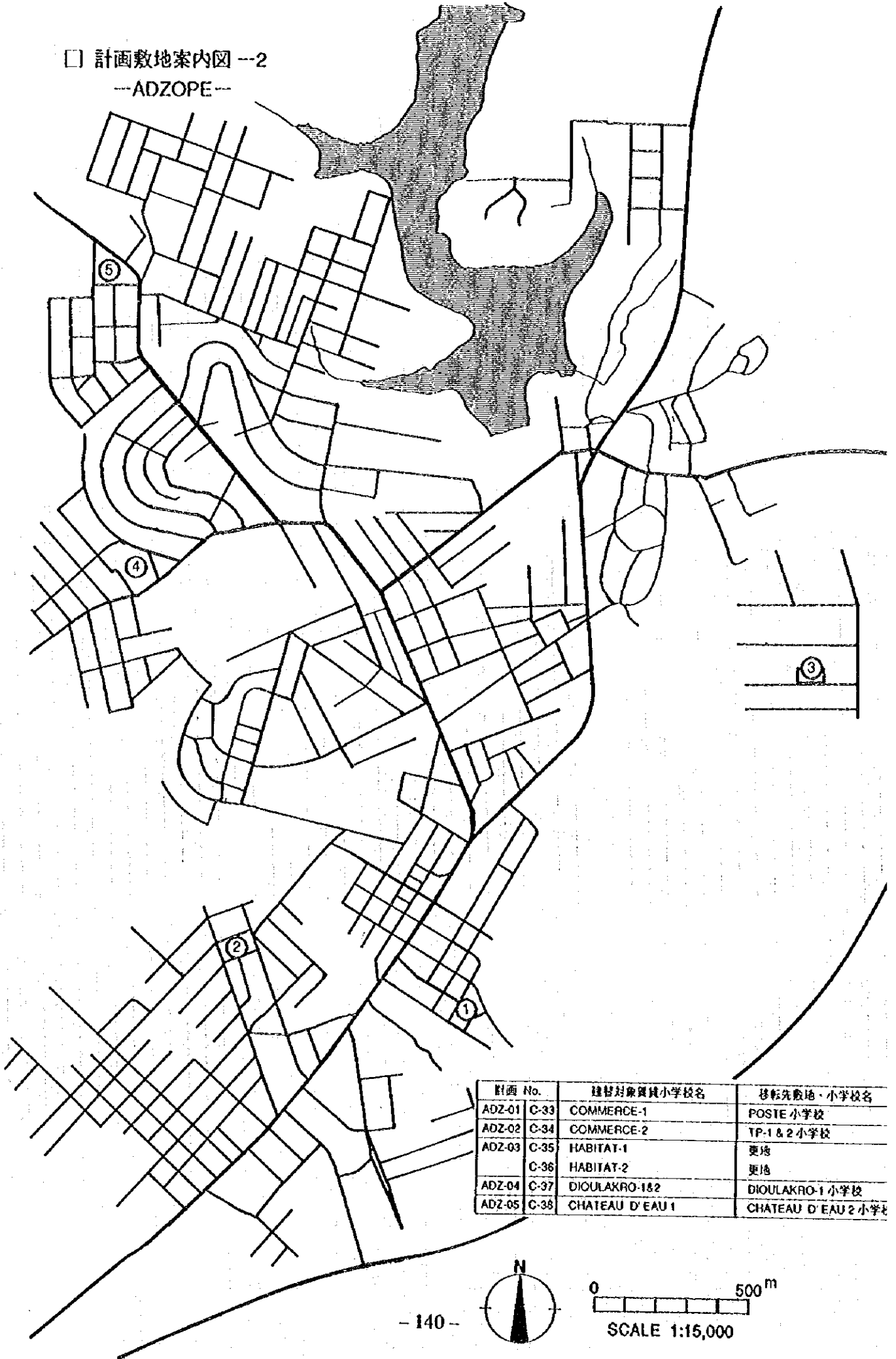

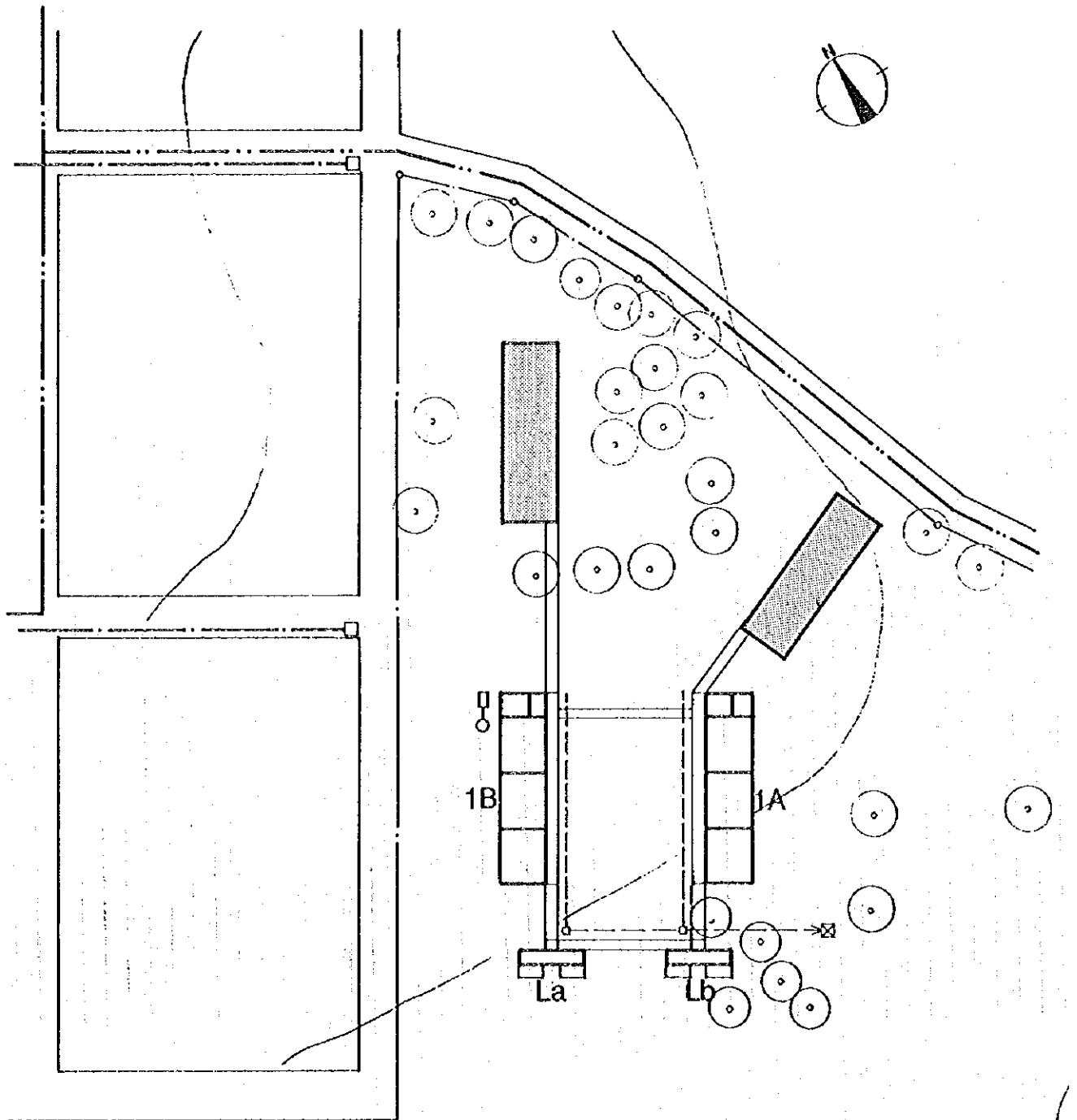

計画 No.	建替対象買付小学校名	移転先敷地・小学校名
ADZ-01	C-33 COMMERCE-1	POSTE 小学校
ADZ-02	C-34 COMMERCE-2	TP-1 & 2 小学校
ADZ-03	C-35 HABITAT-1	更地
	C-36 HABITAT-2	更地
ADZ-04	C-37 DIOLAKRO-1&2	DIOLAKRO-1 小学校
ADZ-05	C-38 CHATEAU D'EAU 1	CHATEAU D'EAU 2 小学校



凡例

- 排水
- 給水
- . - . 電気

-  既存小学校施設
-  新築計画施設

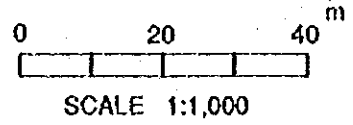

ADZ-01

○地区 : ADZOPE ○移転学校名: EPP COMMERCE-1
 ○サイト: EPP POSTE
 ○タイプ: 1A+1B+La×2 ○建築教室数: 移転数: 6 増築数: — 建替数: —

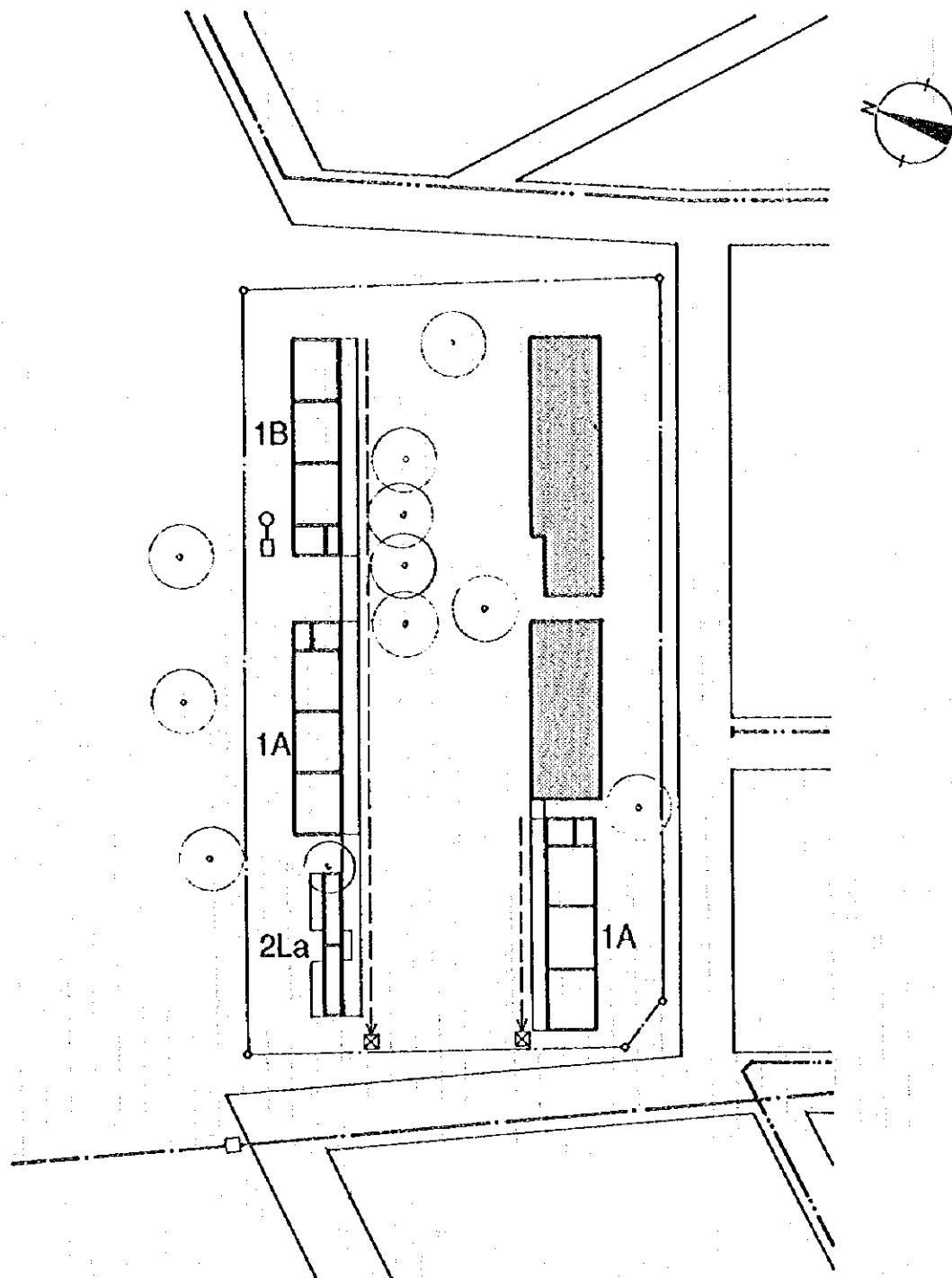

凡例

- 排水
- 給水
- 電気

- 既存小学校施設
- 新築計画施設

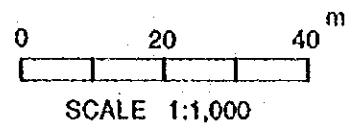

ADZ-02

○地区 : ADZOPE ○移転学校名: EPP COMMERCE-2
 ○サイト: EPP TP-1 & 2
 ○タイプ: 1A×2+1B+La×2 ○建築教室数: 移転数: 9 増築数: 3 建替数: ー

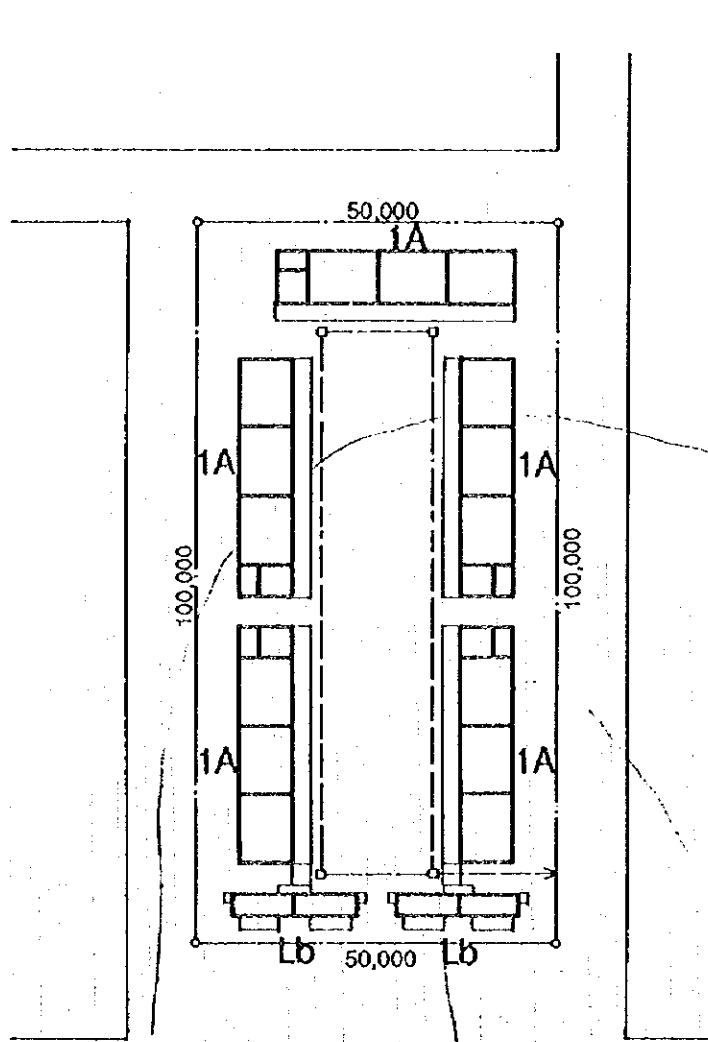

凡例

- 排水
- - - - - 給水
- 電気

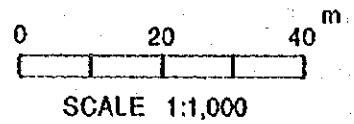

ADZ-03	○地区 : ADZOPE	○移転学校名: EPP HABITAT-1 & 2		
	○サイト: EPP HABITAT-1 & 2			
	○タイプ: 1A×5+Lb×2	○棟築教室数: 移転数:15	増築数:—	建替数:—

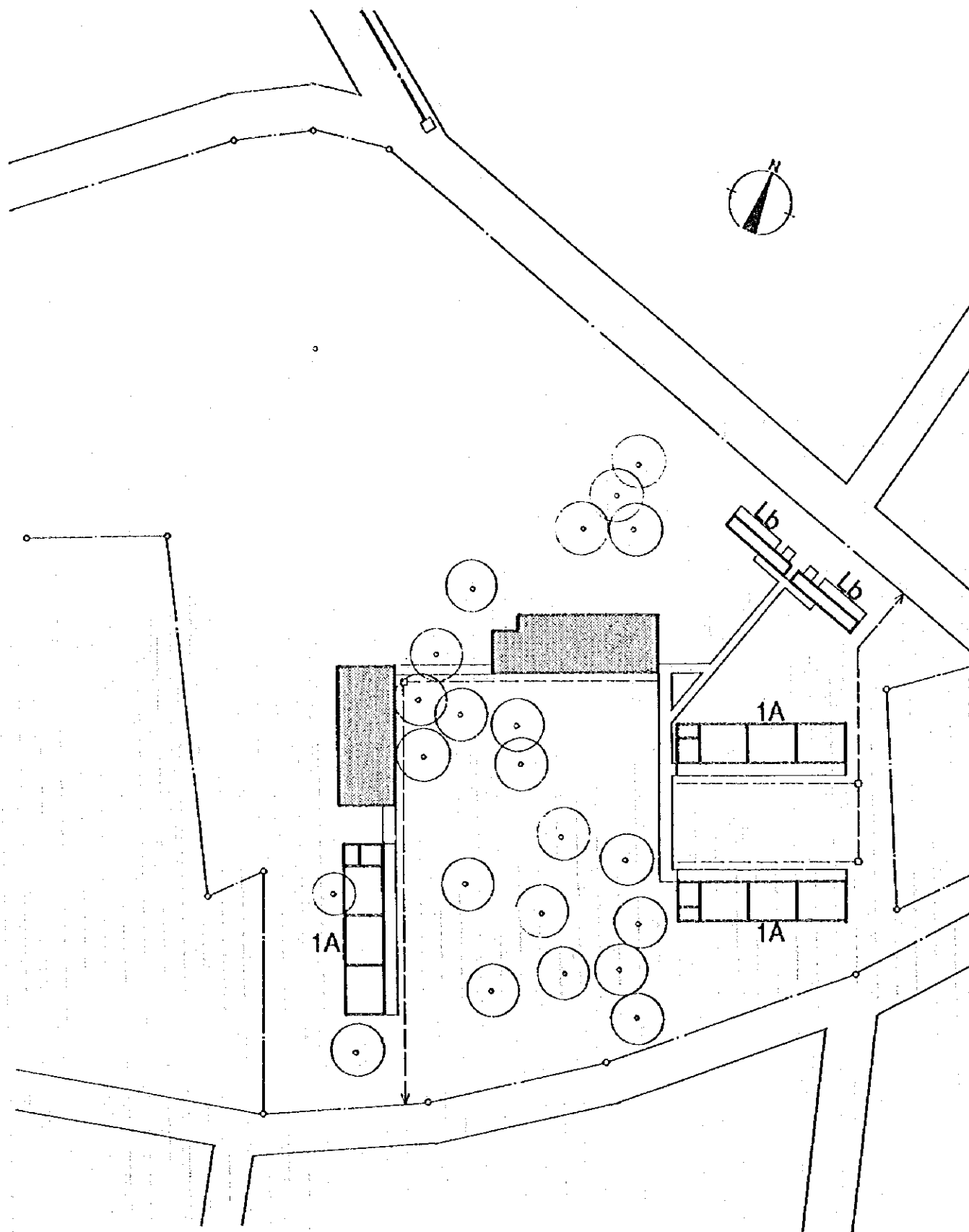

凡例

- 排水
- 給水
- . - . 電気

- 既存小学校施設
- 新築計画施設

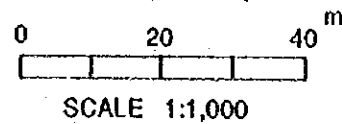

ADZ-04

○地区 : ADZOPE ○移転学校名: EPP DIOLAKRO-1, EPP DIOLAKRO-2
 ○サイト: EPP DIOLAKRO-1
 ○タイプ: 1A×3+Lb×2 ○建築教室数: 移転数: 9 増築数: 3 建替数: 一

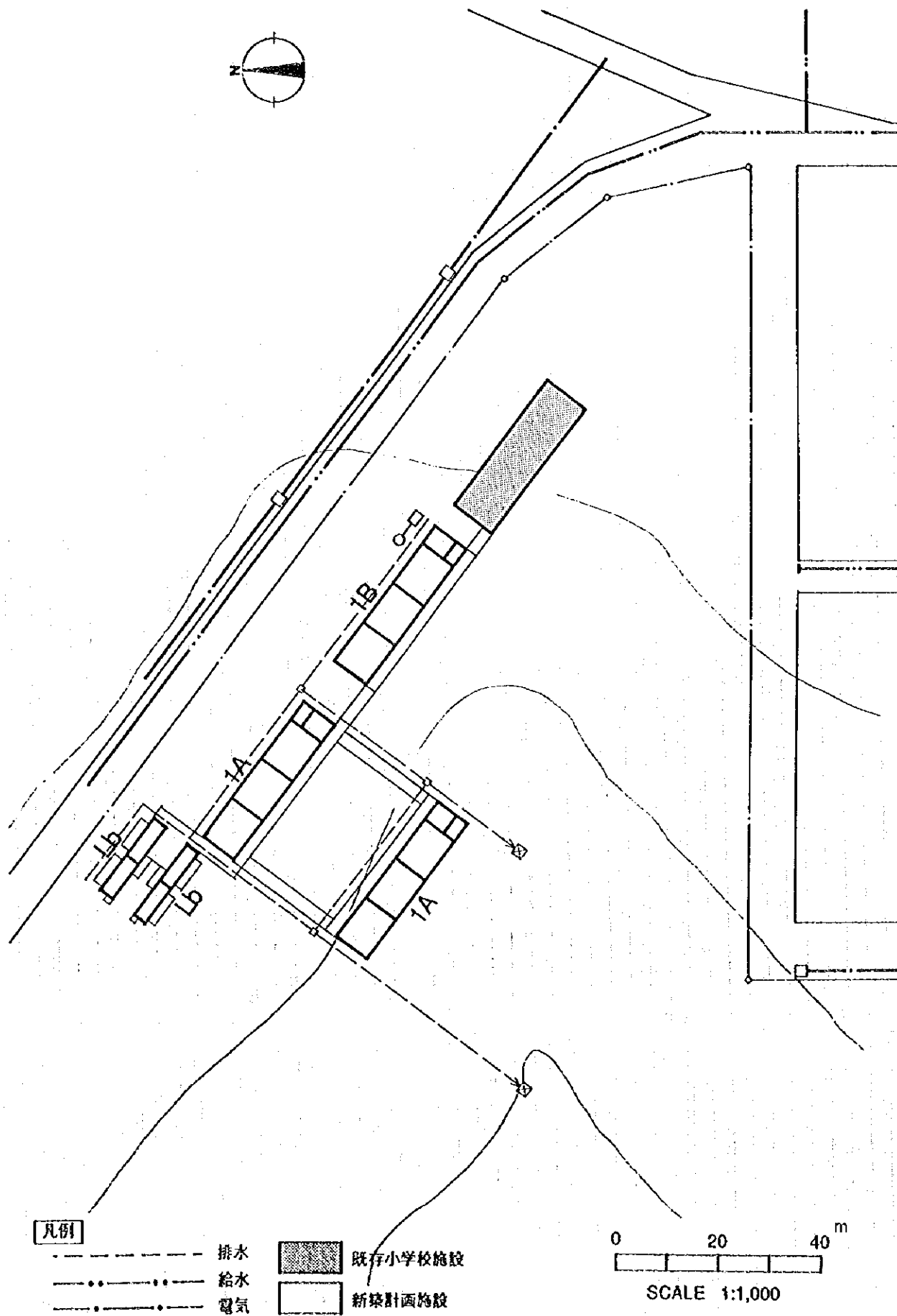

凡例

- 排水
- · - · - 給水
- 電気
- 既存小学校施設
- 新築計画施設

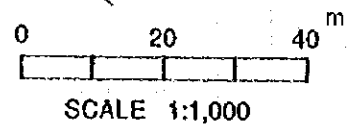

ADZ-05

○地区 : ADZOPE ○移転学校名: EPP CHATEAU DEAU-1 , EPP CHATEAU DEAU-2
 ○サイト: EPP CHATEAU DEAU-2
 ○タイプ: 1A×2+1B+1b×2 ○建築教室数: 移転数: 9 増築数: --- 建替数: ---

□ 計画敷地案内図 -- 3
 --AGBOVILLE--

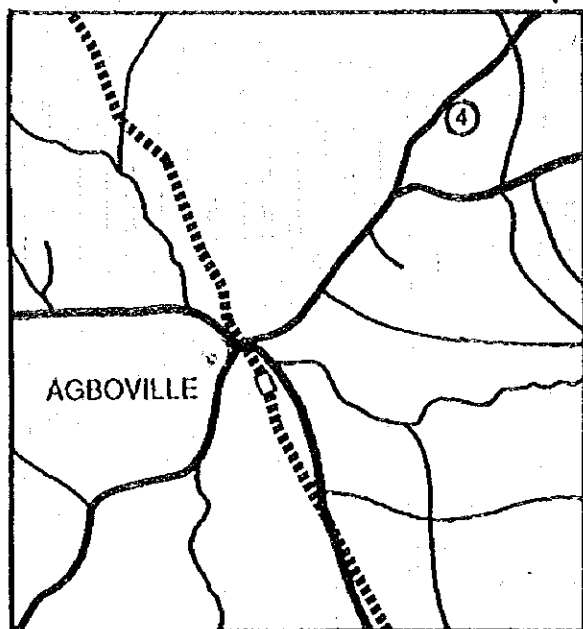
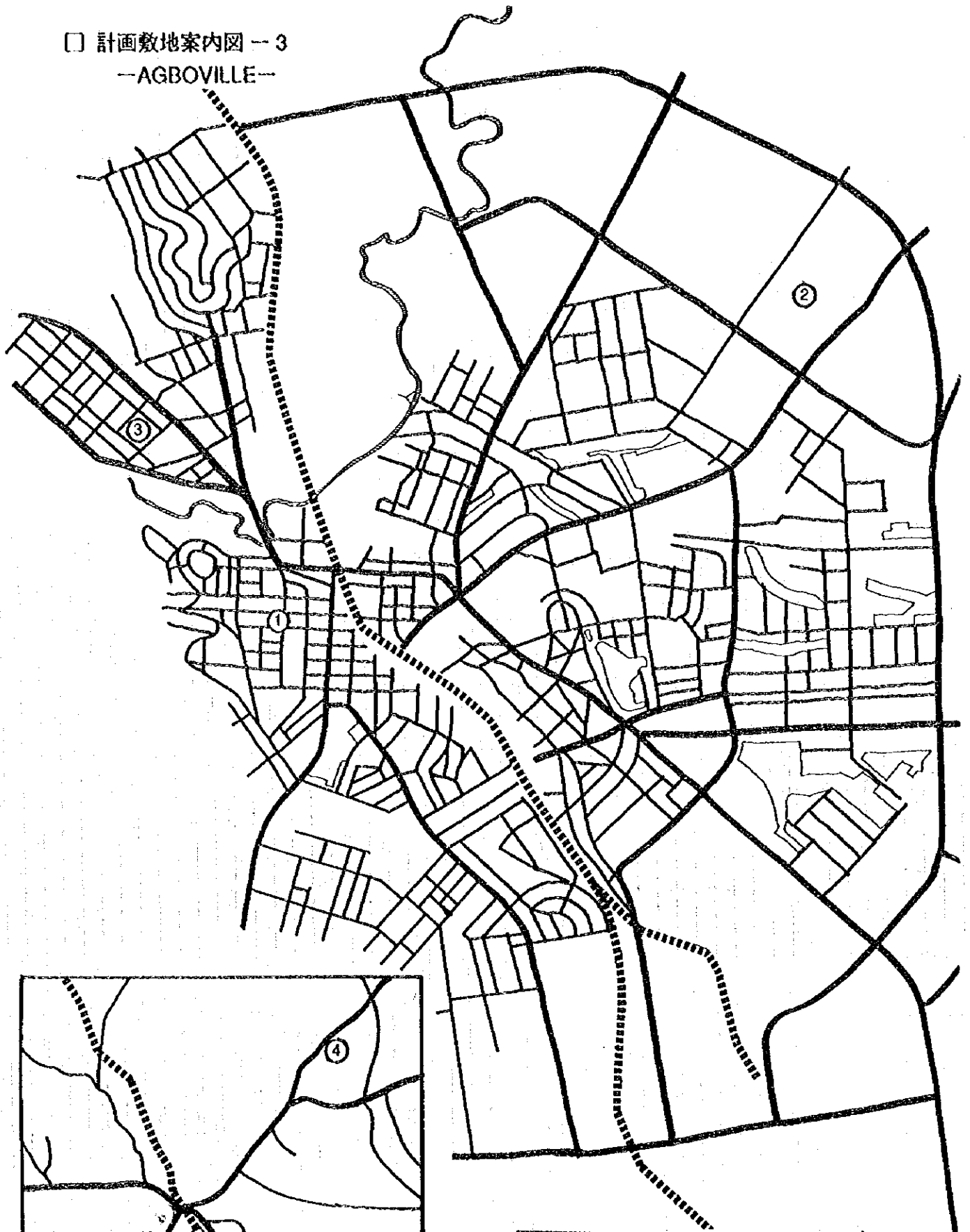

計画 No.	建替対象児童小学校名	移転先敷地・小学校名
AGB-01	C-24	DIOLAKRO II
AGB-02	C-26	AMAKEDOU
AGB-03	C-27	GS MEDINA & KOUAKOUKRO
	C-28	GS GARE-1 & J.K.PAUQUOUD
AGB-04	C-29	ARRAGUIE-2
		ARRAGUIE-2 小学校

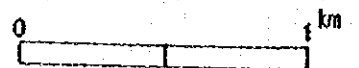

SCALE 1:25,000

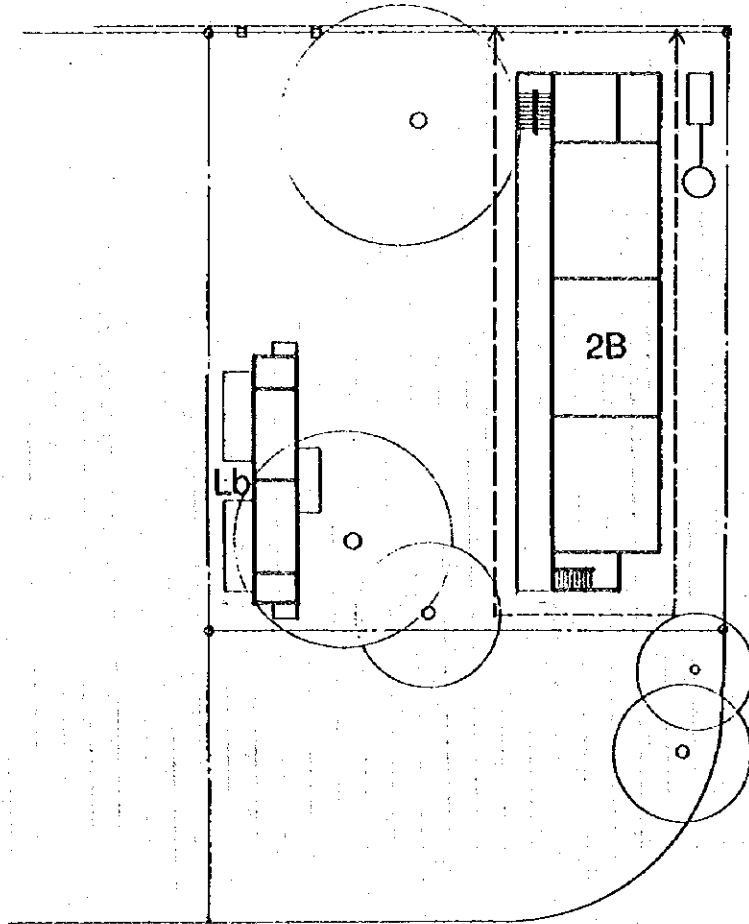

凡例

- 排水
- 給水
- 電気

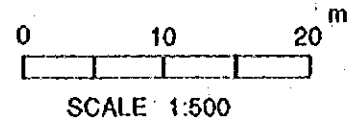

AGB-01

○地区 : AGBOVILLE	○移転学校名: EPP DIOULAKRO-2
○サイト: 更地	
○タイプ: 2B+Lb	○建築教室数: 移転数: 6 増築数: 一 建替数: 一

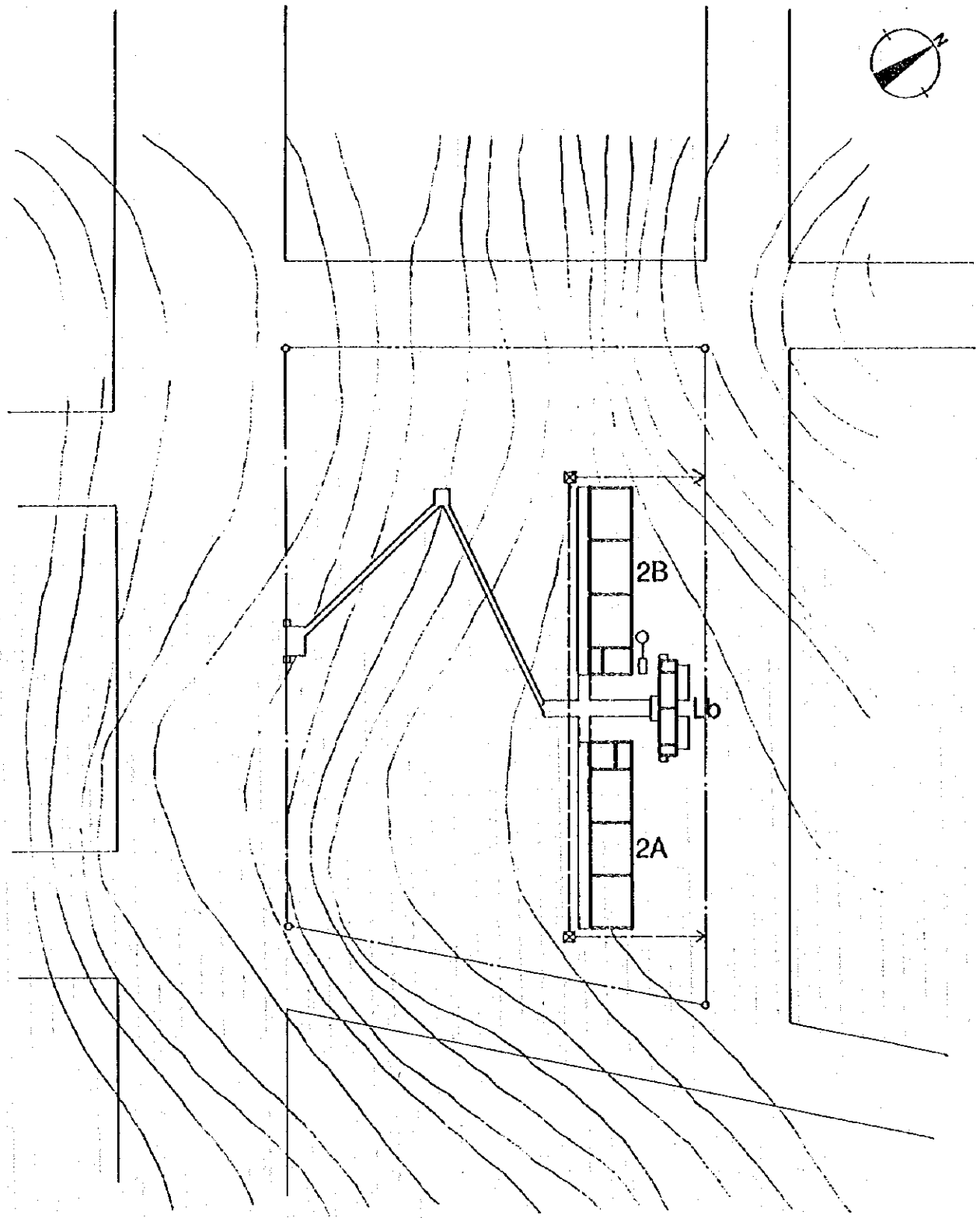

- 凡例**
- 排水
 - .-.- 給水
 - .-.- 電気

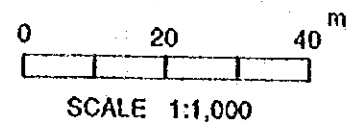

AGB-02	○地区 : AGBOVILLE	○移転学校名: EPP AMAKEDOU		
	○サイト: 更地			
	○タイプ: 1A+1B+Lb	○建築教室数: 移転数: 6	増築数: 一	建替数: 一

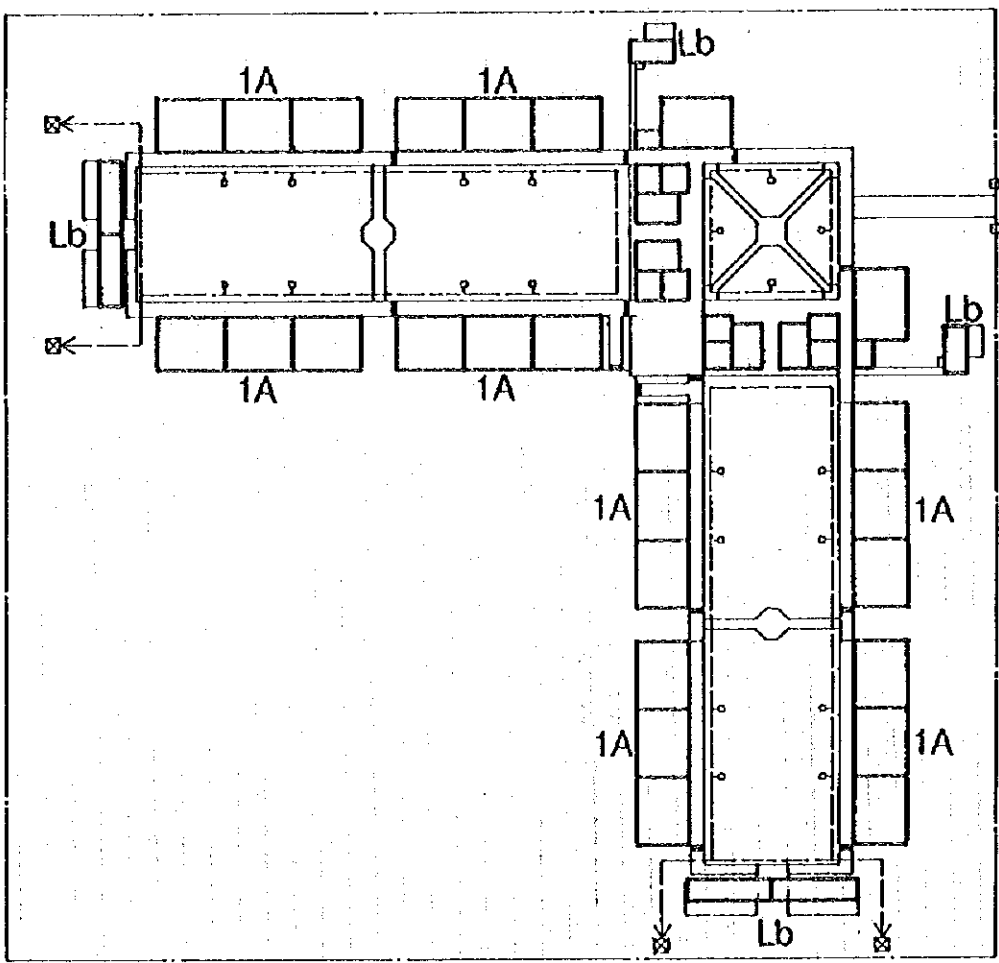

凡例

- - - - - 排水
- · - · - 給水
- · - · - 電気

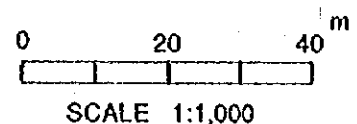

AGB-03

○地区 : AGBOVILLE	○移転学校名: EPP MEDINA , EPP KOUAKOU , EPP GARE-1 ,
○サイト: 更地 (GANTOIS)	EPP JEAN KONANPAUQUOUD
○タイプ: 1A×10+Lb×4	○建築教室数: 移転数:24 増築数:— 建替数:—

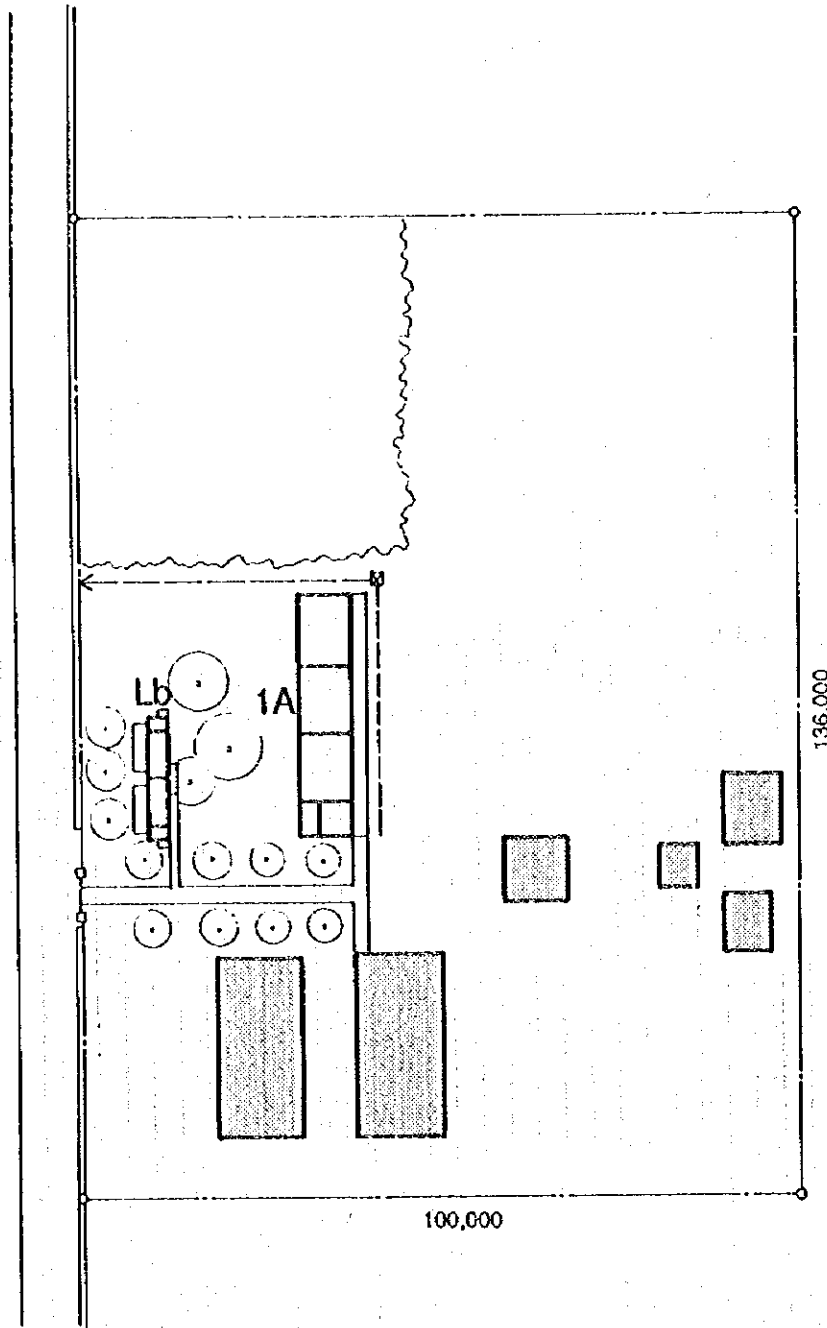

凡例

- 排水
- .-.-.-.- 給水
- .-.-.-.- 電気
- 既存小学校施設
- 新築計画施設

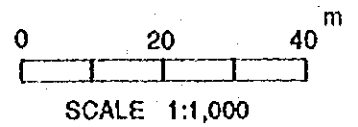

AGB-04

○地区 : AGBOVILLE ○移転学校名: EPP ARRAGUIE-2
 ○サイト: EPP ARRAGUIE-2
 ○タイプ: 1A+Lb ○建築教室数: 移転数: 3 増築数: 3 建替数: 一

□ 計画敷地案内図 - 4
 -DIMBOKRO-

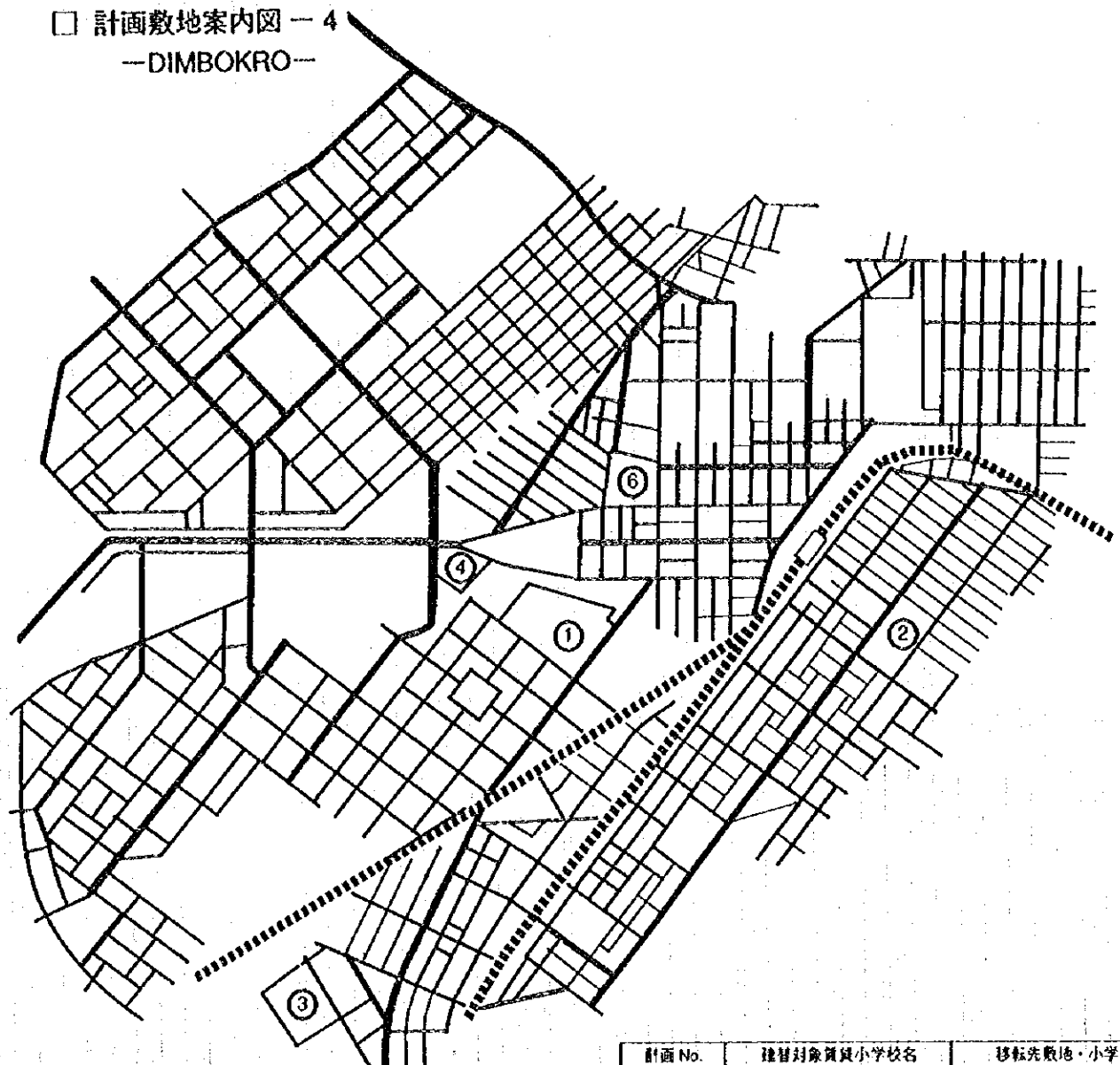

計画 No.	代替対象児童小学校名	移転先敷地・小学校名
DIM-01	C-18 CENTRE-1 CENTRE-2 CENTRE-3 CENTRE-4 TEMOIN-1 TEMOIN-2 PLATEAU-4 PLATEAU-5	更地
DIM-02	C-19 COMMIKRO-1 COMMIKRO-2	更地
DiM-03	C-20 BELLEVILLE-1 BELLEVILLE-2	更地
DIM-04	C-21 SOKORADJAN-1 SOKORADJAN-2 SOKORADJAN-3 SOKORADJAN-4	更地
DIM-05	C-22 EDIAKRO	更地
DIM-06	C-23 SOKORADJAN-5 SOKORADJAN-6 RAN	PLATEAU-1小学校

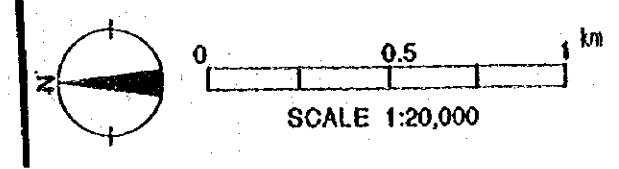
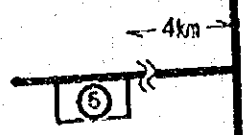

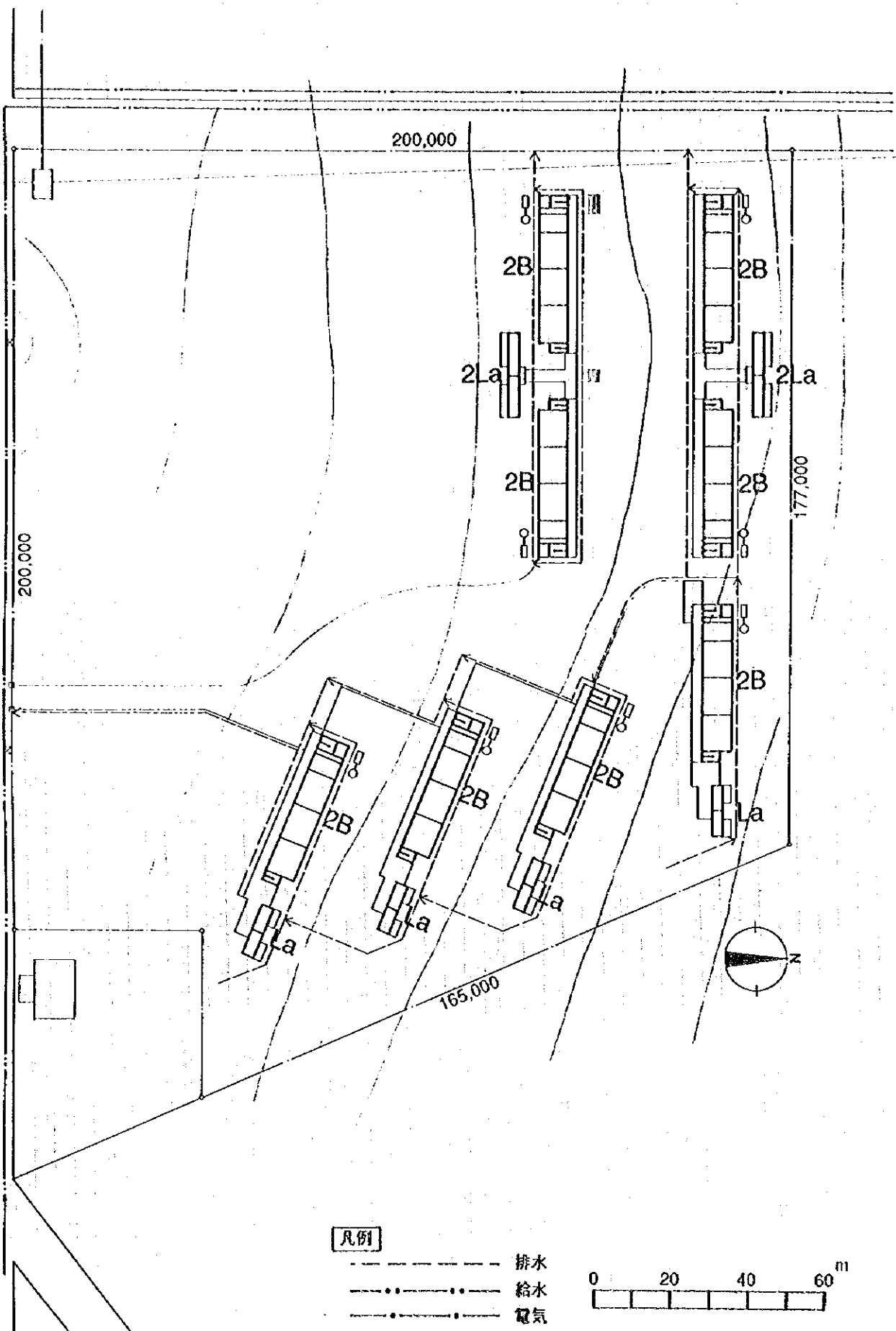

凡例

- 排水
- 給水
- . - . 電気

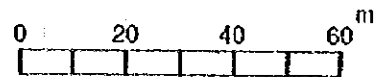

DIM-01

○地区 : DIMBOKRO ○移転学校名: EPP CENTRE-1,EPP CENTRE-2,EPP CENTRE-3,EPP CENTRE-4,
 ○サイト: 更地 (SITE FACE HOTEL. LE RONIER) EPP TEMOIN-1,EPP TEMOIN-2,EPP PLATEAU-4,EPP PLATEAU-5
 ○タイプ: 2B×8+La×8 ○建築教室数: 移転数:48 増築数:— 建替数:—

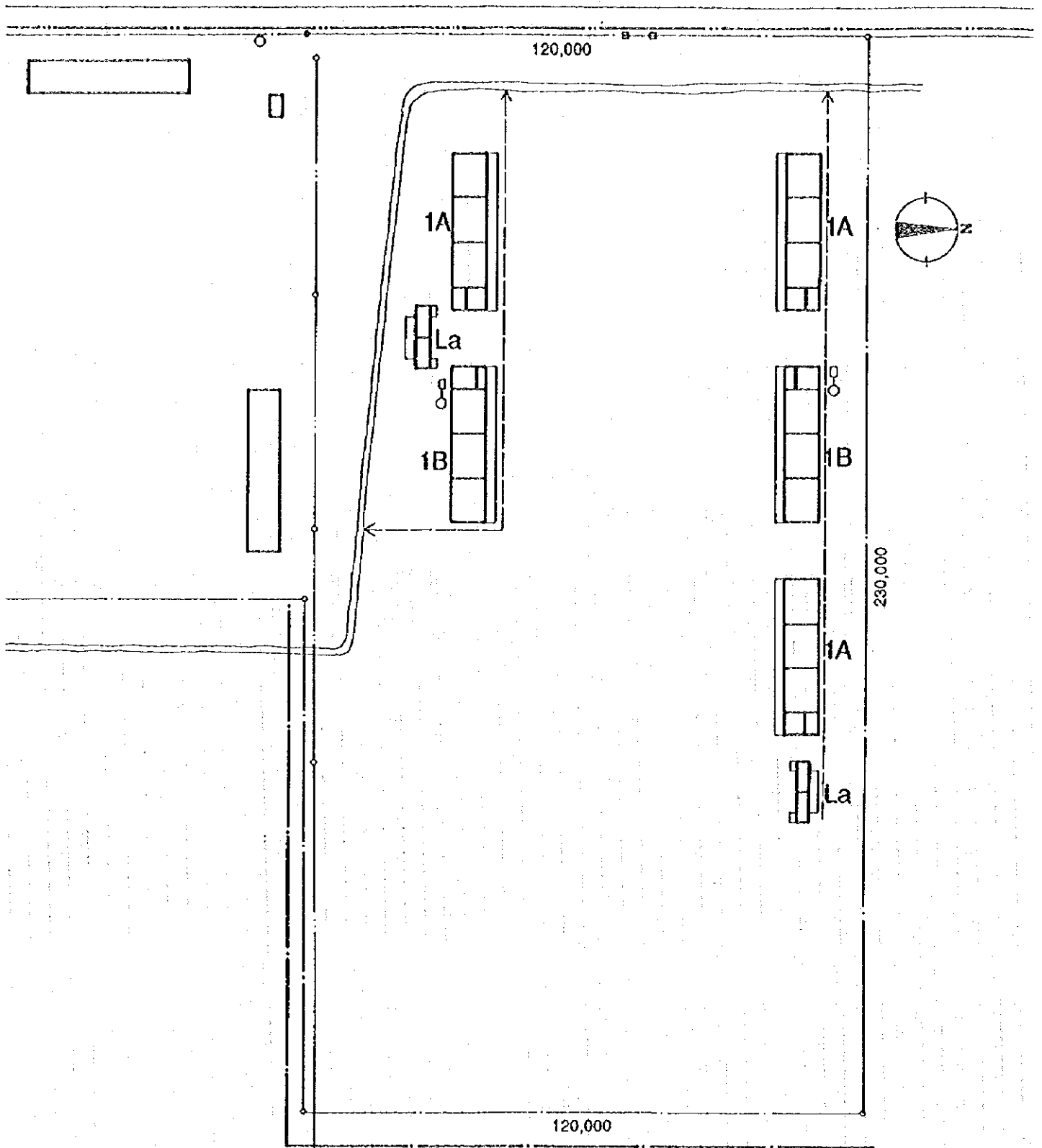

凡例

- 排水
- 給水
- 電気

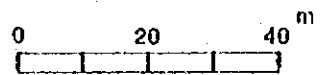

DIM-02

○地区 : DIMBOKRO ○移転学校名: KOMMIKRO-1 & 2
 ○サイト: 更地
 ○タイプ: 1A×3+1B×2+La×2 ○建築教室数: 移転数:15 増築数:— 建替数:—

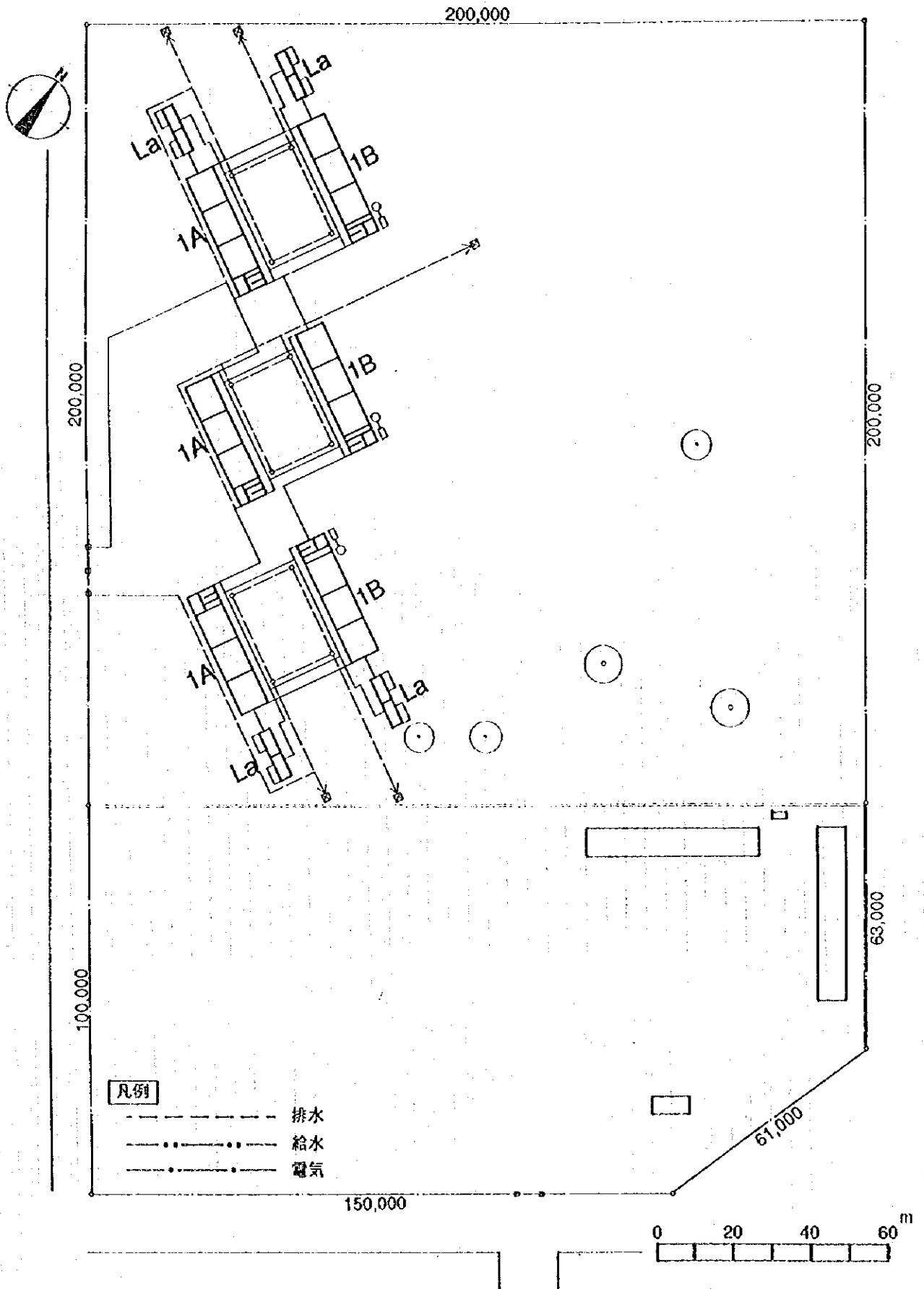

DIM-03

○地区 : DIMBOKRO ○移転学校名: EPP BELLEVILLE-1 & 2
 ○サイト: 更地
 ○タイプ: 1A×3+1B×3+La×4 ○建築教室数: 移転数:18 増築数:— 建替数:—

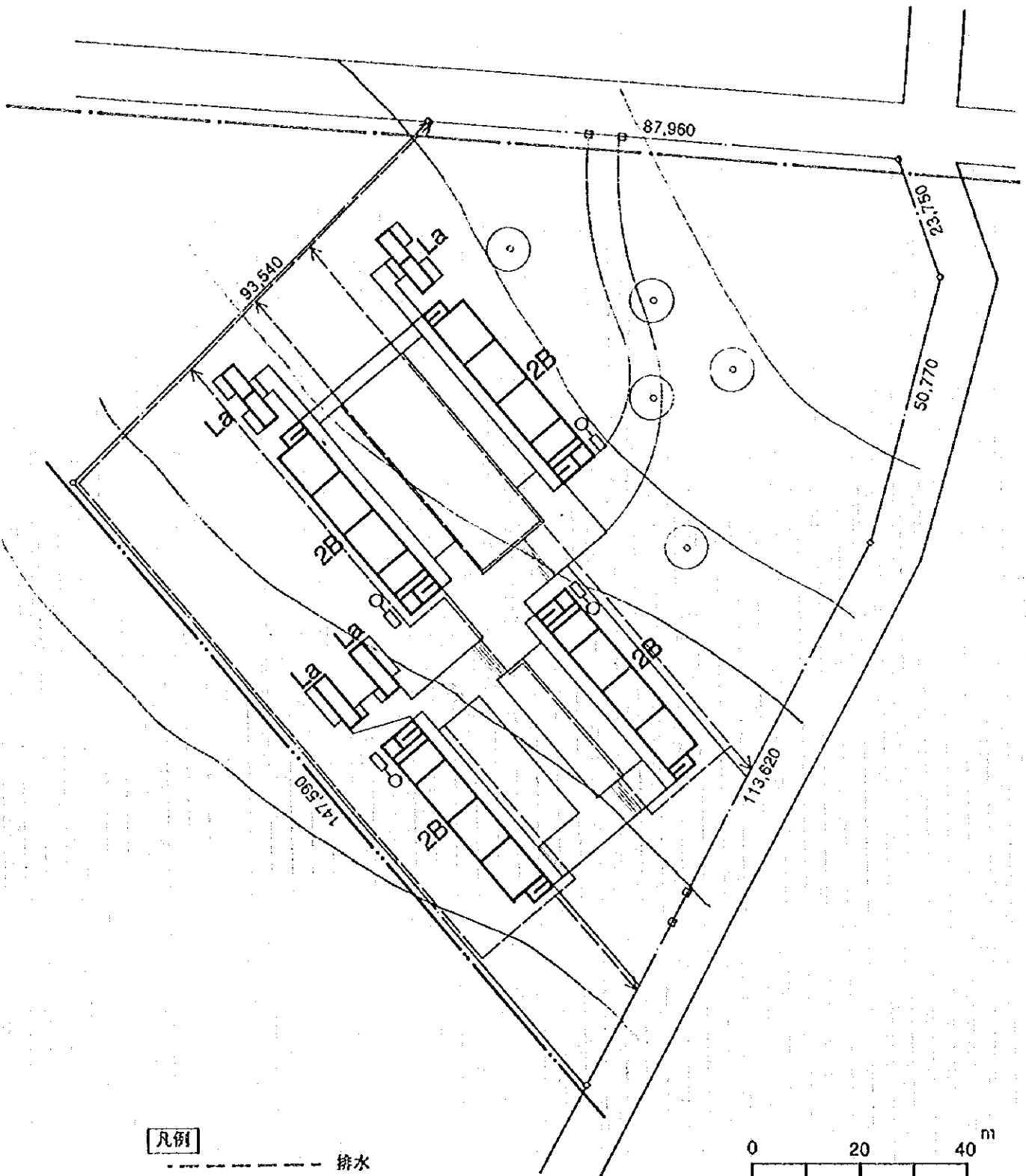

凡例

- 排水
- 給水
- . - . 電気

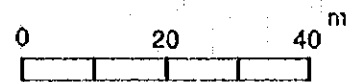

SCALE 1:1,000

DIM-04

○地区 : DIMBOKRO	○移転学校名: EPP SOKORADJAN-1, EPP SOKORADJAN-2,
○サイト: 更地 (C・N・P・S)	EPP SOKORADJAN-3, EPP SOKORADJAN-4
○タイプ: 2B×4+La×4	○建築教室数: 移転数:24 増築数:— 建替数:—

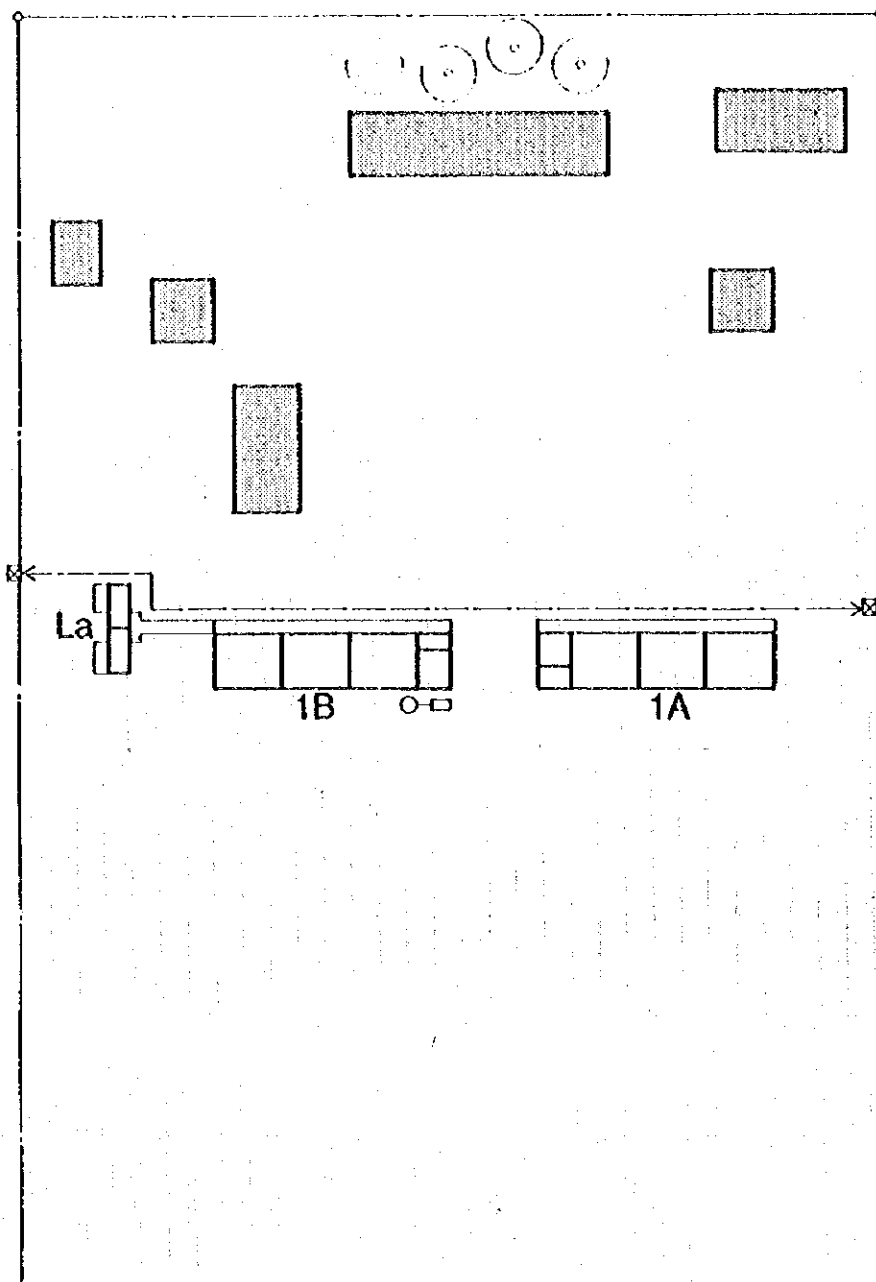

凡例

- 排水
- 給水
- 電気

- 既存小学校施設
- 新築計画施設

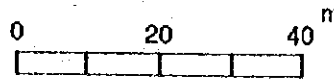

SCALE 1:1,000

DIM-05

○地区 : DIMBOKRO
 ○サイト: 更地
 ○タイプ: 1A+1B+La

○移転学校名: EPP EDIAKRO
 ○建築教室数: 移転数: 6

増築数: — 建替数: —

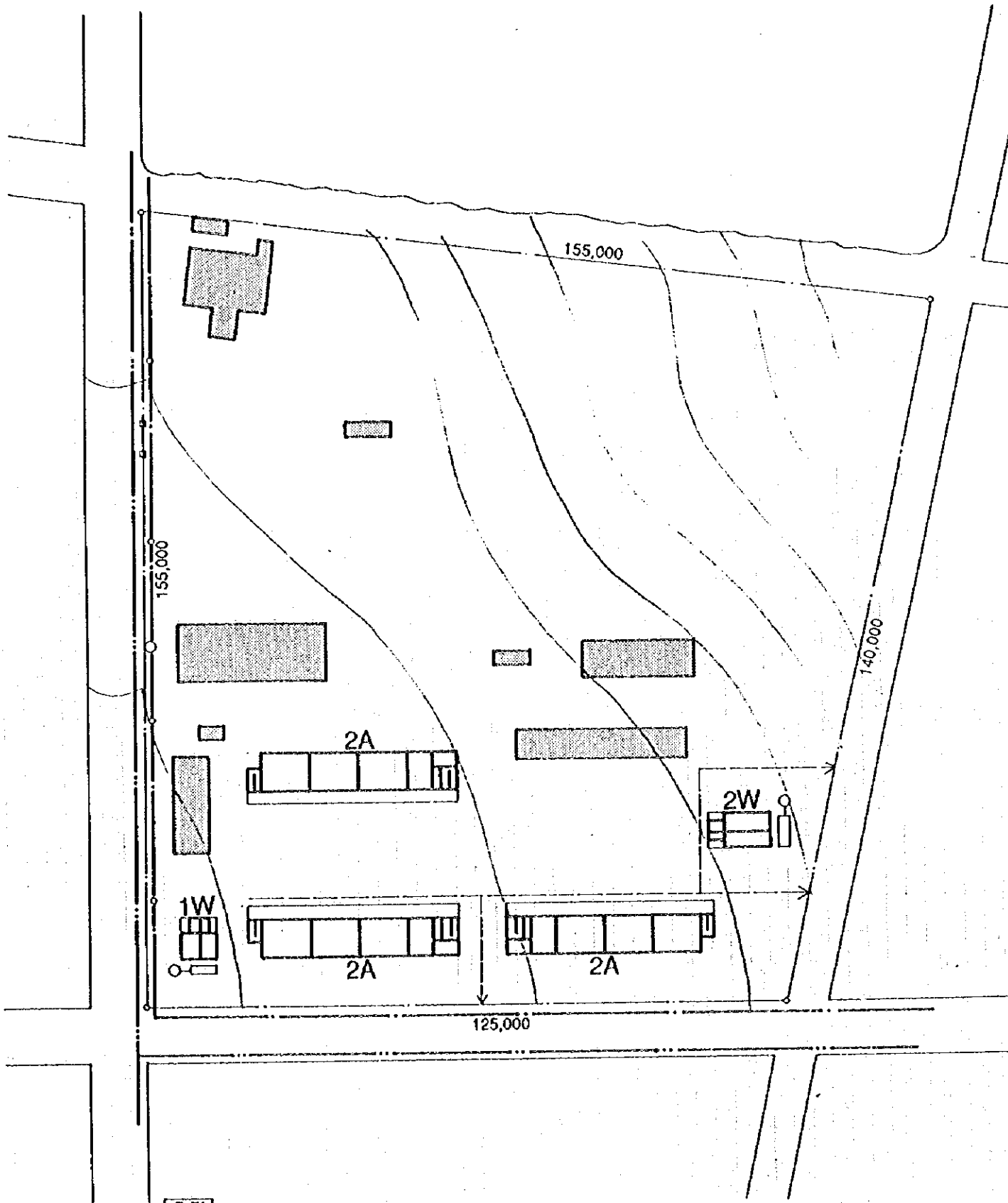

凡例

- 排水
- 給水
- · - · 電気
- 既存小学校施設
- 新築計画施設

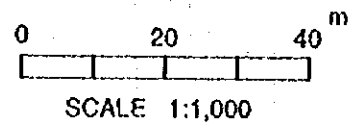

DIM-06

○地区 : DIMBOKRO ○移転学校名: EPP SOKORADJAN-5, EPP SOKORADJAN-6, EPP RAN
 ○サイト: EPP PLATEAU-1
 ○タイプ: 2A×3+1W+2W ○建築教室数: 移転数:18 増築数: --- 建替数: ---

□ 計画敷地案内図 -- 5
 --YAMOOUSSOUKRO--

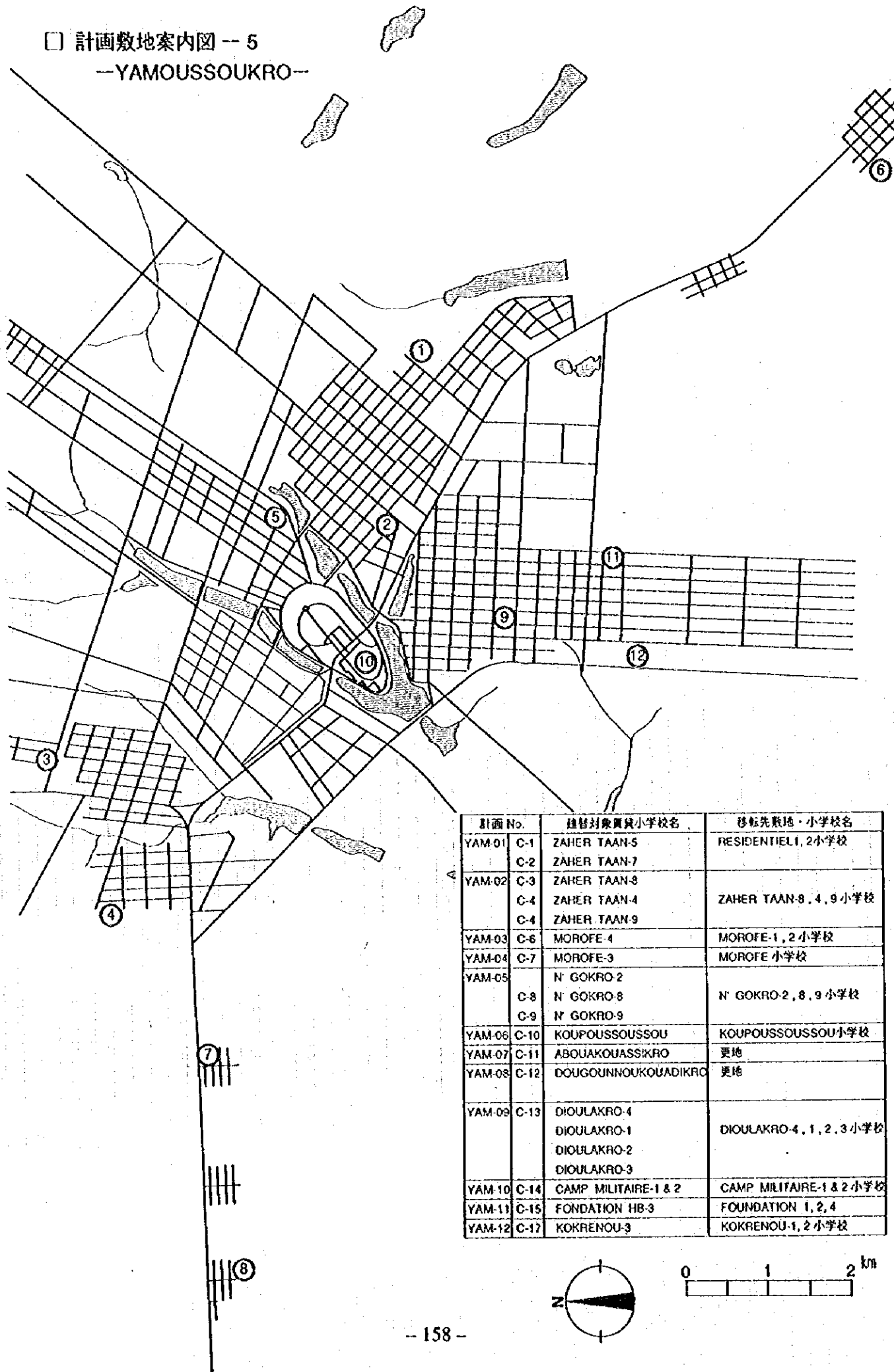

計画 No.	建替対象賃貸小学校名	移転先敷地・小学校名
YAM-01	C-1	ZAHER TAAN-5
	C-2	ZAHER TAAN-7
YAM-02	C-3	ZAHER TAAN-8
	C-4	ZAHER TAAN-4
	C-4	ZAHER TAAN-9
YAM-03	C-6	MOROFE 4
YAM-04	C-7	MOROFE-3
YAM-05		N' GOKRO-2
	C-8	N' GOKRO-8
	C-9	N' GOKRO-9
YAM-06	C-10	KOUPOUSSOUSSOU
YAM-07	C-11	ABOUAKOUASSIKRO
YAM-08	C-12	DOUGOUNNOUKOUADIKRO
YAM-09		DIOLAKRO-4
		DIOLAKRO-1
		DIOLAKRO-2
		DIOLAKRO-3
YAM-10	C-14	CAMP MILITAIRE-1 & 2
YAM-11	C-15	FOUNDATION HB-3
YAM-12	C-17	KOKRENOU-3

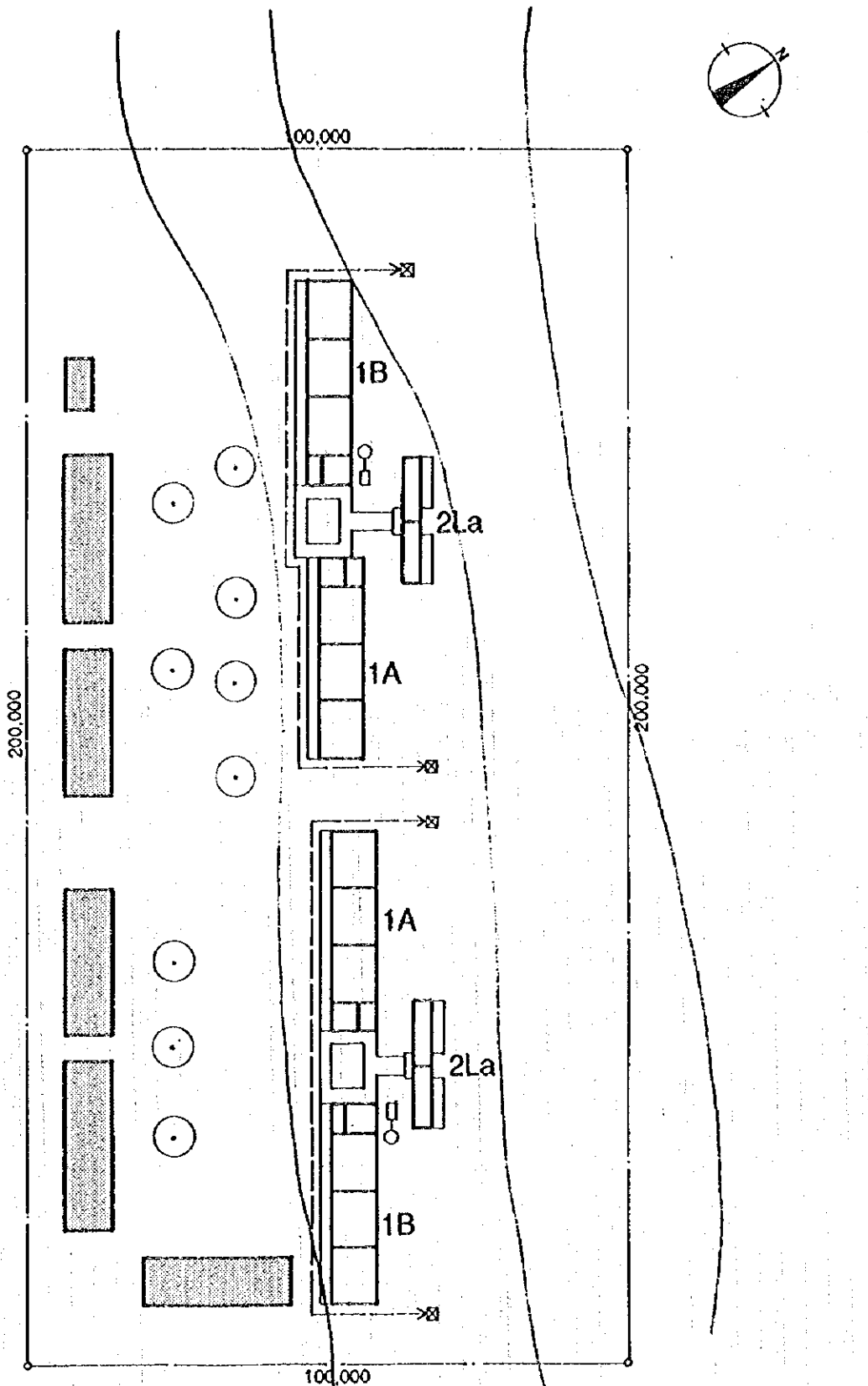

凡例

- 排水
- .-.- 給水
- 電気
- 既存小学校施設
- 新築計画施設

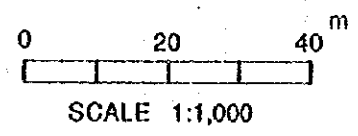

YAM-01	○地区 : YAMO USSOUKRO	○移転学校名: EPP ZAHER TAAN-5, EPP ZAHER TAAN-7
	○サイト: EPP RESIDENTIEL-1,2	
	○タイプ: 1AX2+1BX2+LaX4	○建築教室数: 移転数:12 増築数:— 建替数:—

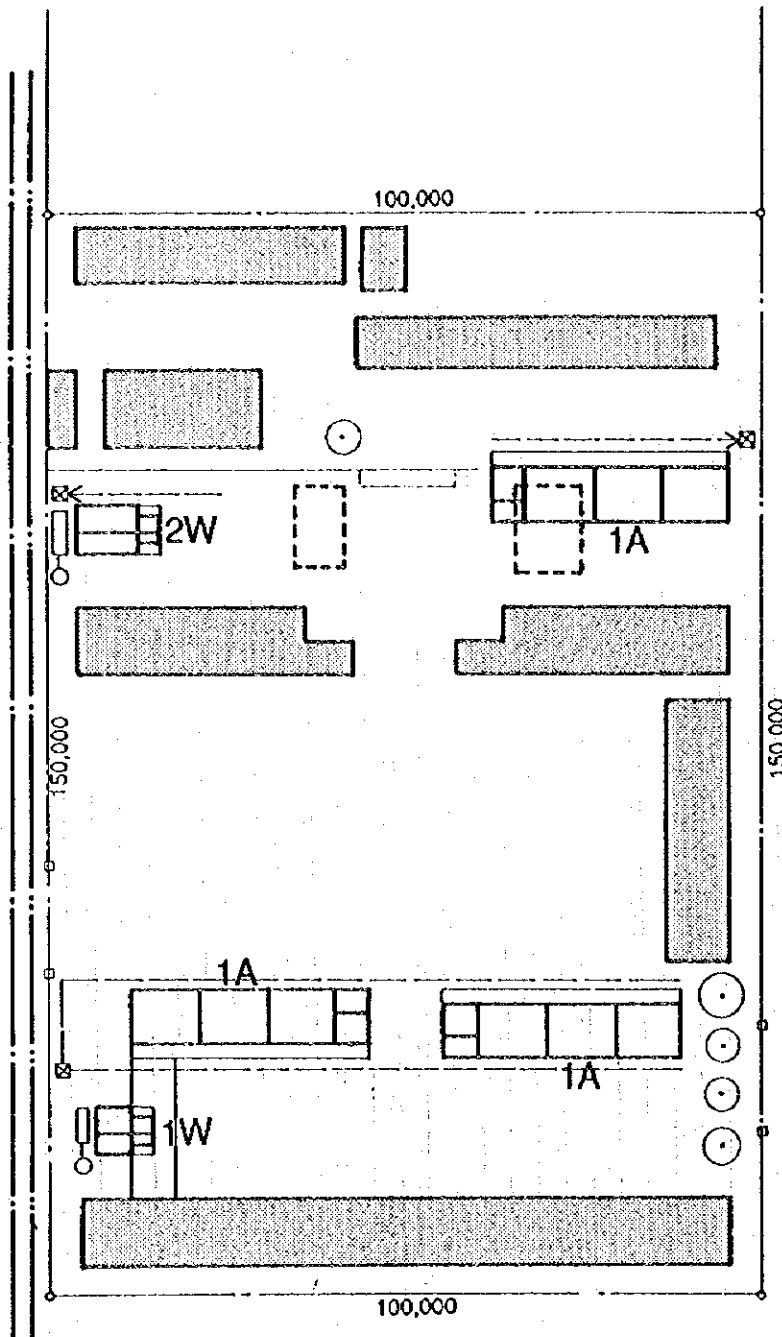
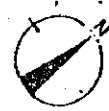

凡例

- 排水
- 給水
- · - · 電気
- 既存小学校施設
- 新築計画施設

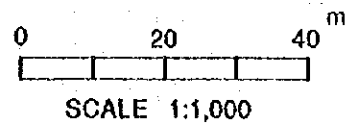

YAM-02

○地区 : YAMOUSSOUKRO	○移転学校名: EPP ZAHER TAAN-8, EPP ZAHER TAAN-4,
○サイト: EPP ZAHER TAAN-8,4,9	EPP ZAHER TAAN-9
○タイプ: 1A×3+1W+2W	○建築教室数: 移転数: -- 増築数: 6 建替数: 3

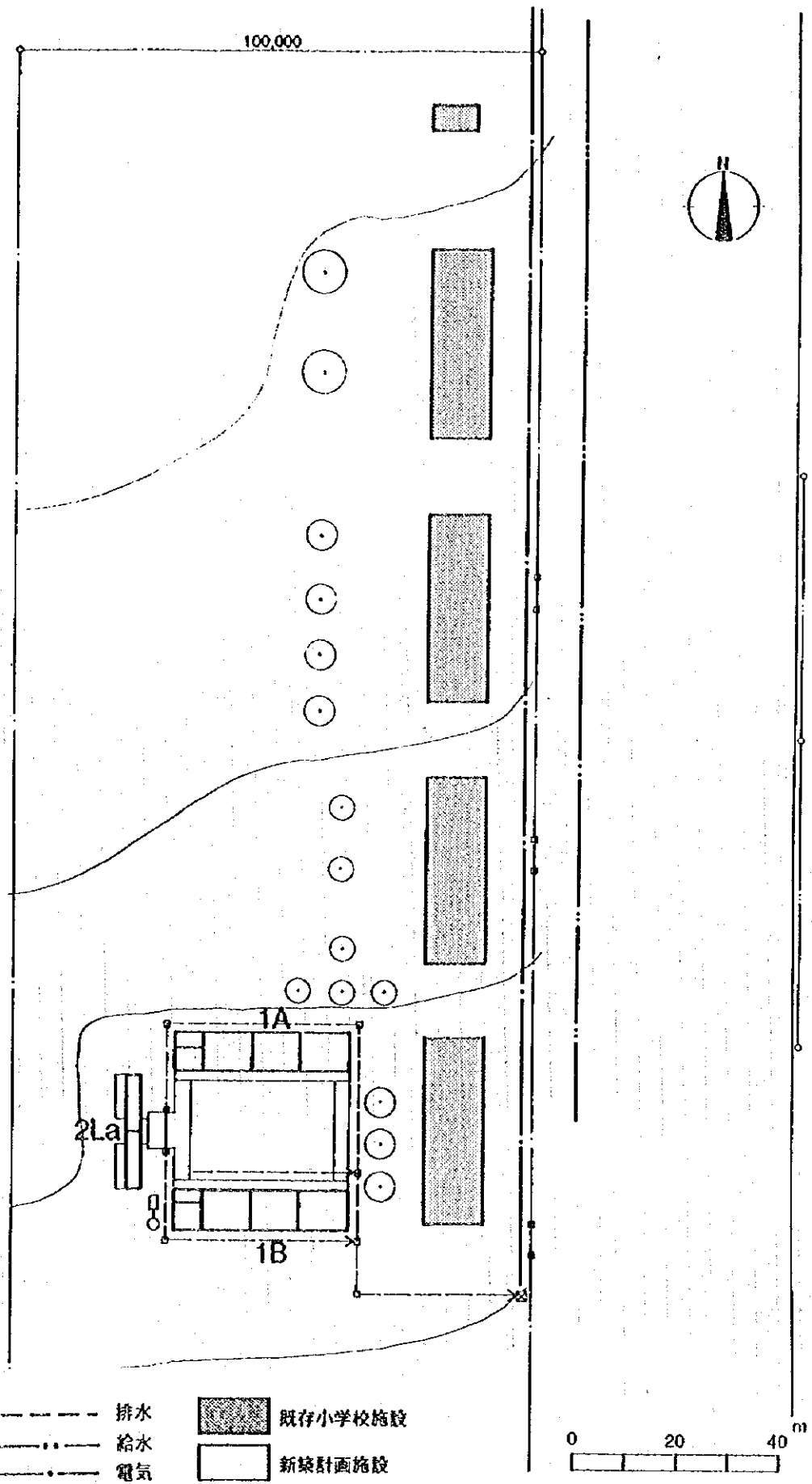

凡例

- 排水
- .-.- 給水
- .-.- 電気
- 既存小学校施設
- 新築計画施設

YAM-03

○地区 : YAMO USSOUKRO ○移転学校名: EPP MOROFE-4
 ○サイト: EPP MOROFE-1 & 2
 ○タイプ: 1A+1B+La×2 ○建築教室数: 移転数: 6 増築数: — 建替数: —

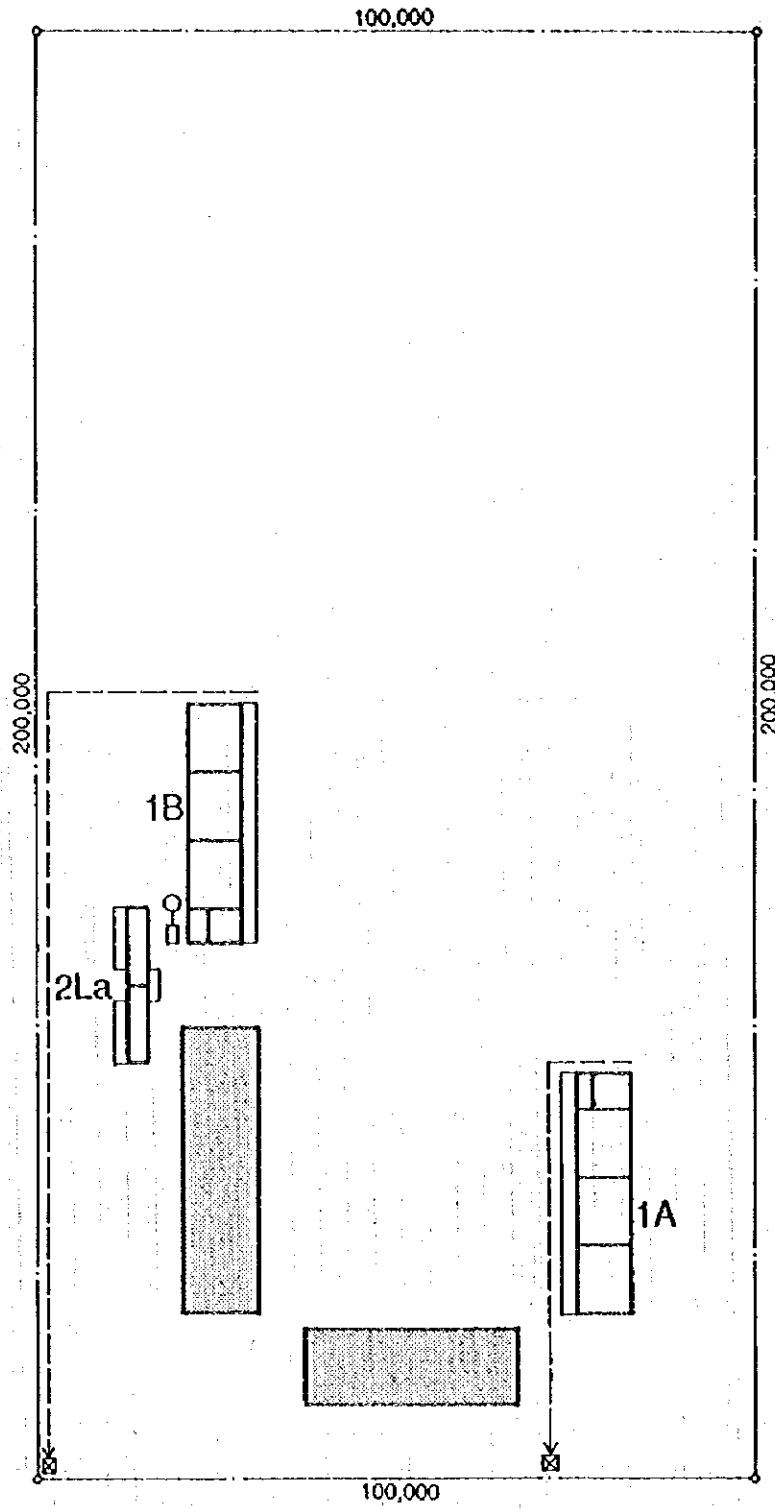

凡例

- 排水
- 給水
- . - . 電気

- 既存小学校施設
- 新築計画施設

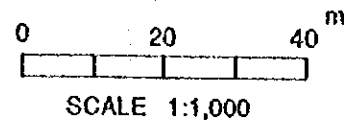

YAM-04

○地区 : YAMOUSSOUKRO ○移転学校名: EPP MOROFE-3
 ○サイト: EPP MOROFE-3
 ○タイプ: 1A+1B+LaX2 ○建築教室数: 移転数: 6 増築数: -- 建替数: --

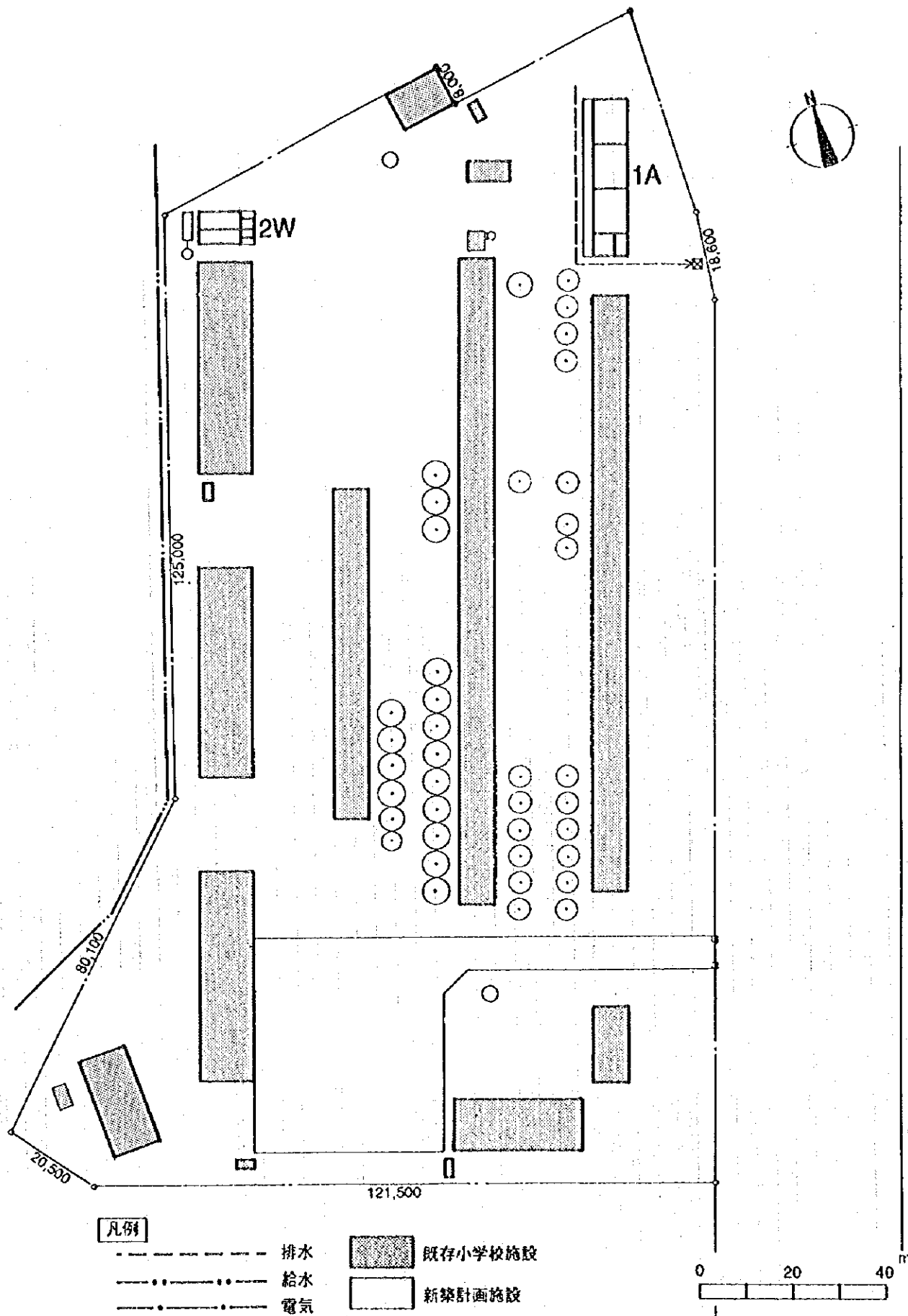

凡例

- 排水
- 給水
- . - . 電気

- 既存小学校施設
- 新築計画施設

YAM-05

○地区 : YAMO USSOUKRO ○移転学校名: EPP N'GOKRO-8, EPP N'GOKRO-9
 ○サイト: EPP N'GOKRO-1~11
 ○タイプ: 1A+2W ○建築教室数: 移転数: — 増築数: 3 建替数: —

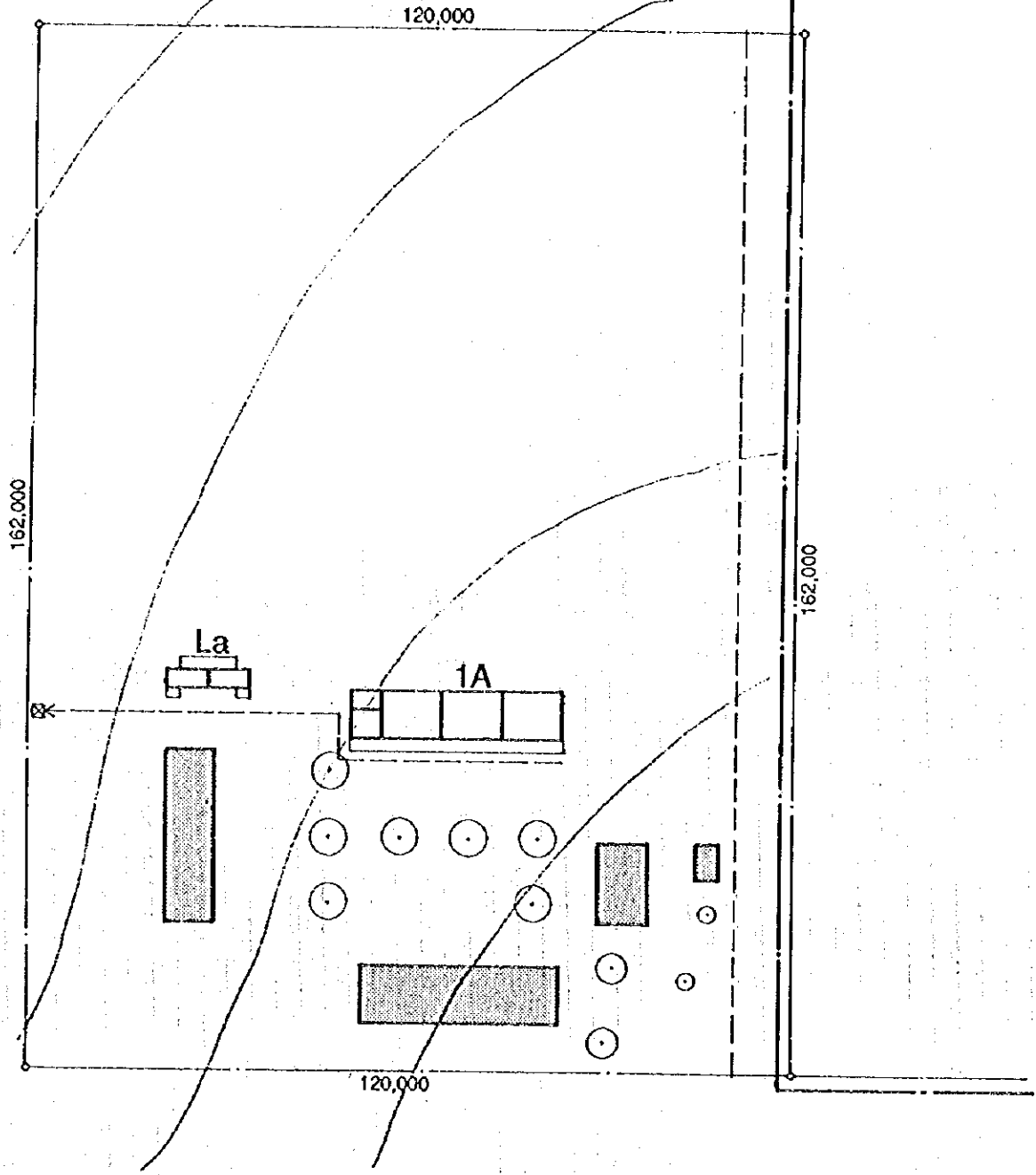

凡例 - - - - - 排水 - · - · - 給水 - · - · - 電気	既存小学校施設	0 20 40 m SCALE 1:1,000
	新築計画施設	

YAM-06 ○地区 : YAMOUSSOUKRO ○移転学校名: EPP KOUPOUSSOUSSOU
 ○サイト: EPP KOUPOUSSOUSSOU
 ○タイプ: 1A+La ○建築教室数: 移転数: — 増築数: — 建替数: 3

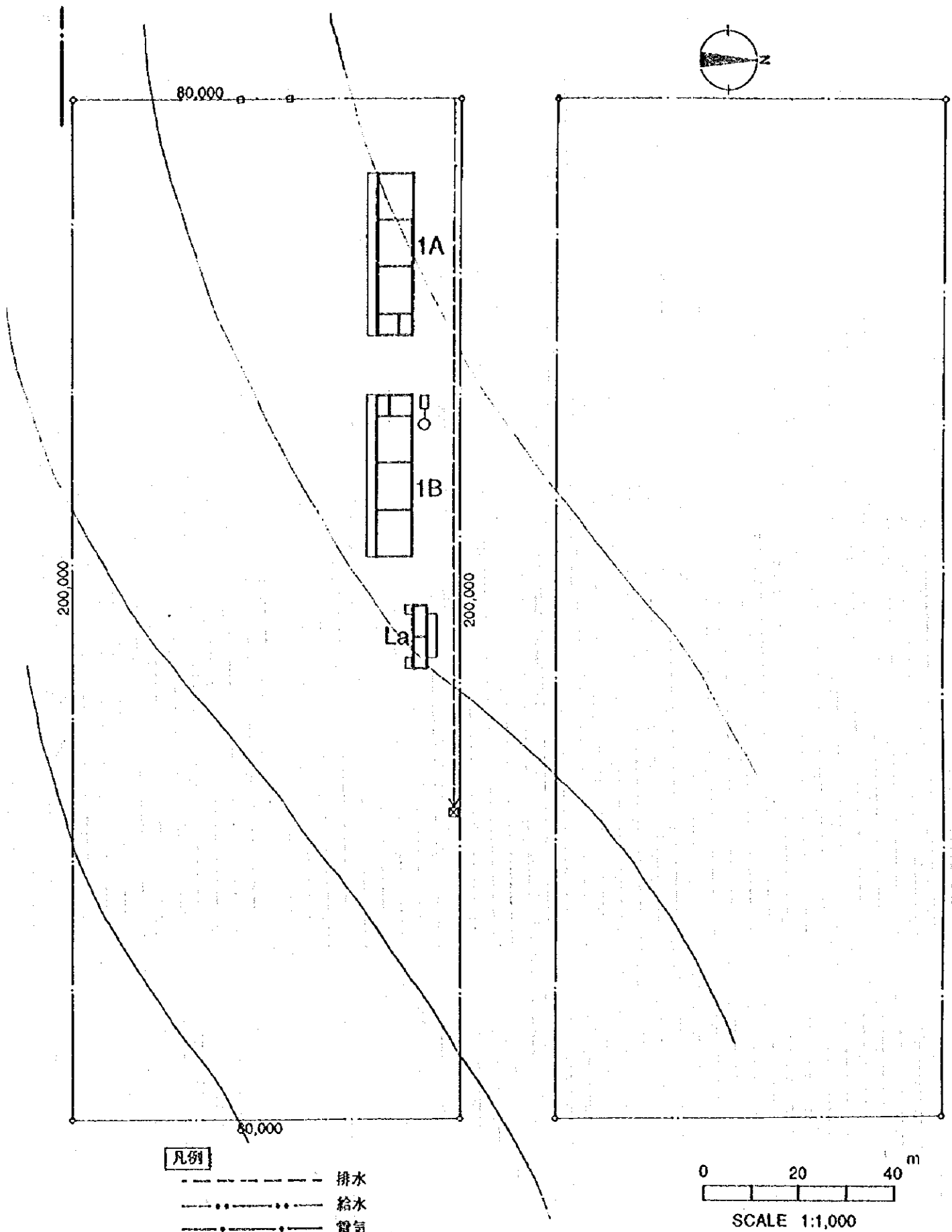

- 凡例**
- 排水
 - 給水
 - . - . 電気

0 20 40 m
SCALE 1:1,000

YAM-07

○地区 : YAMOUSSOUKRO ○移転学校名: EPP ABOUAKOUASSIKRO
 ○サイト: EPP ABOUAKOUASSIKRO
 ○タイプ: 1A+1B+La ○建築教室数: 移転数: 6 増築数: — 建替数: —

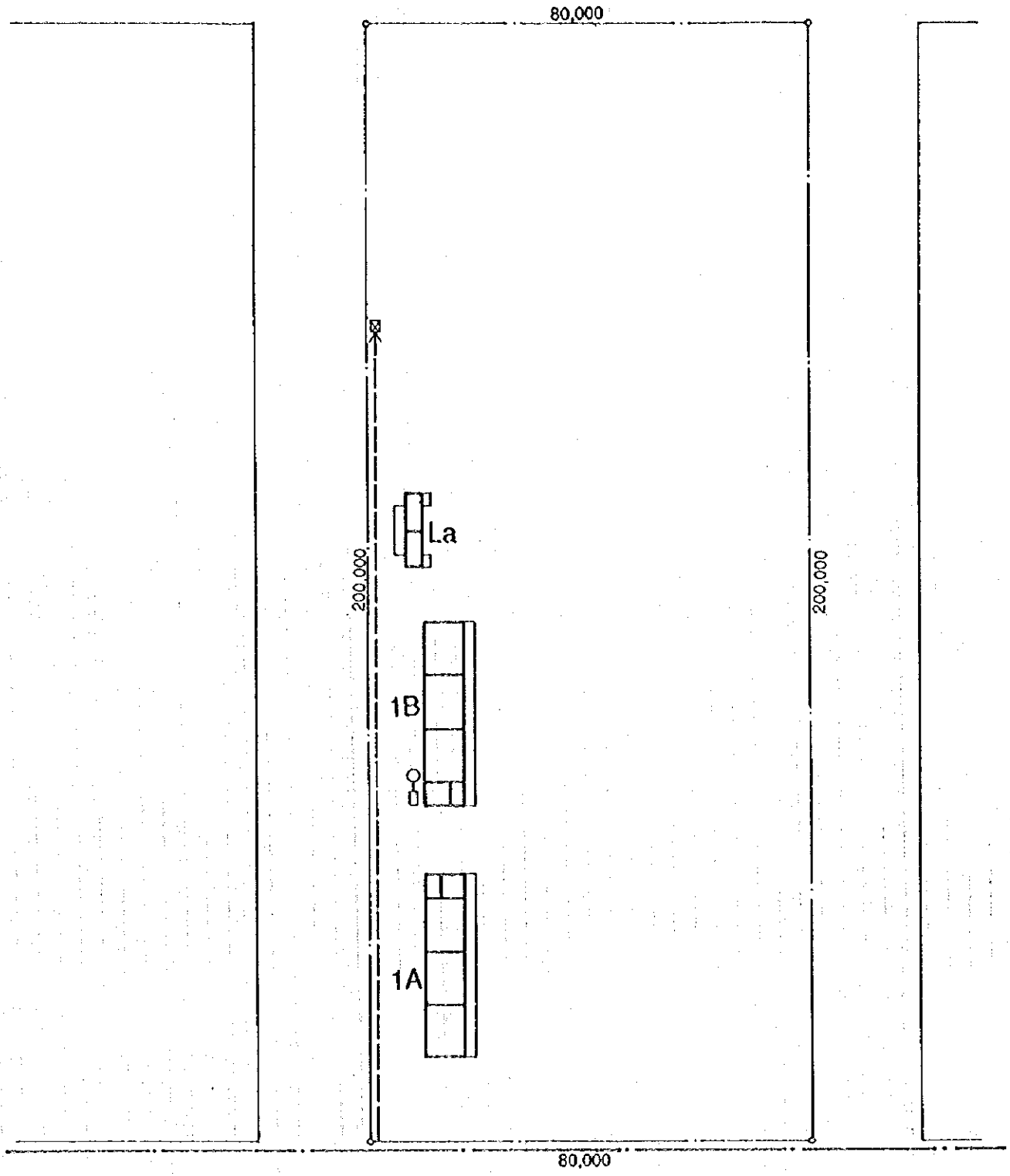
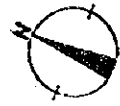

凡例

- 排水
- 給水
- . - . - . 電気

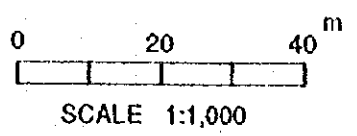

YAM-08

○地区 : YAMOUSSOUKRO ○移転学校名: EPP DOUGOUNNOUKOUADIKRO
 ○サイト: EPP DOUGOUNNOUKOUADIKRO
 ○タイプ: 1A+1B+La ○建築教室数: 移転数: 6 増築数: — 建替数: —

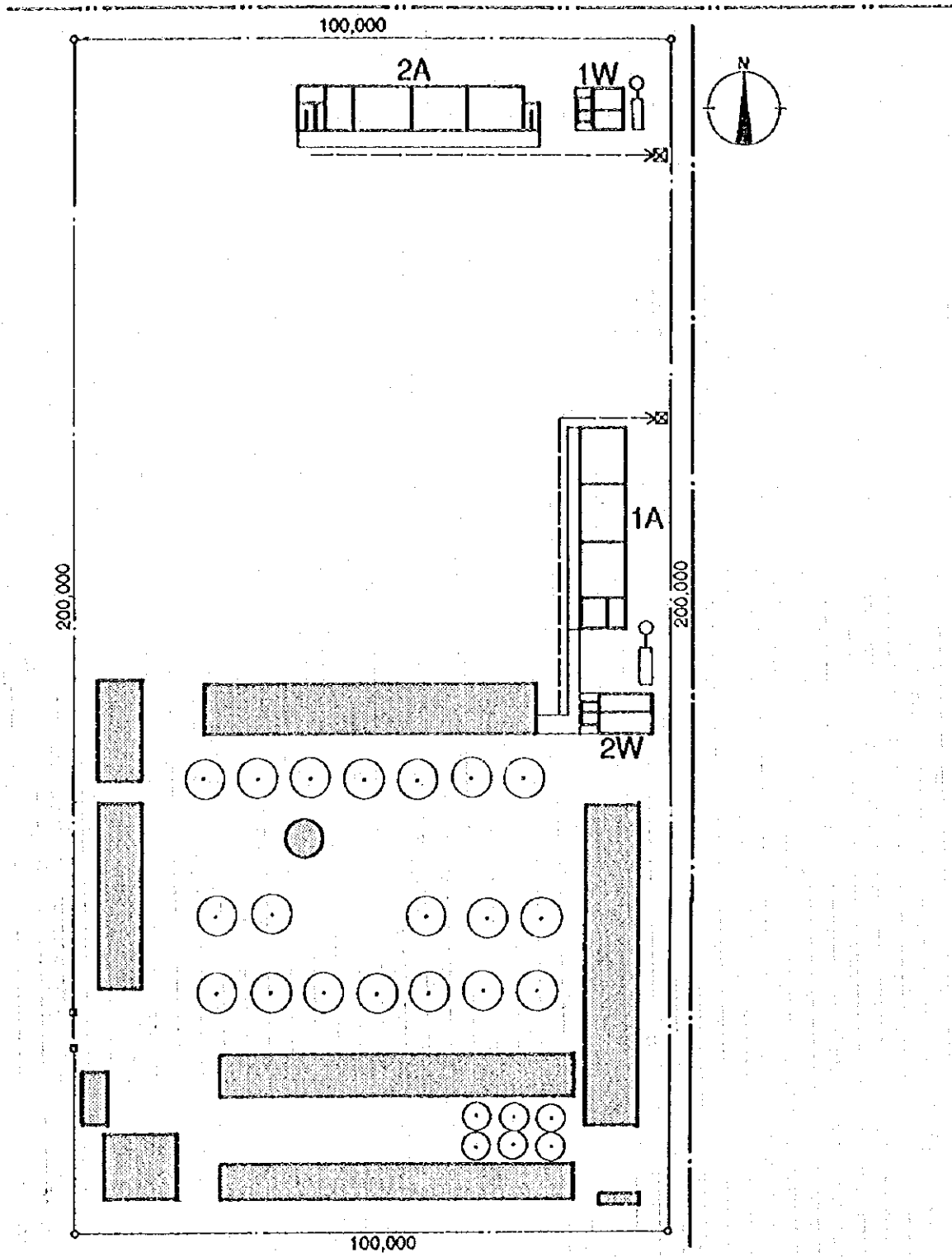

凡例

- 排水
- 給水
- . - . 電気
- 既存小学校施設
- 新築計画施設

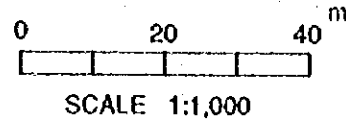

YAM-09	○地区 : YAMO USSOUKRO	○移転学校名: EPP DIOLAKRO-1, EPP DIOLAKRO-2,
	○サイト: EPP DIOLAKRO-1~6	EPP DIOLAKRO-3, EPP DIOLAKRO-4
	○タイプ: 1A+2A+1W+2W	○建築教室数: 移転数: — 増築数: 9 建替数: —

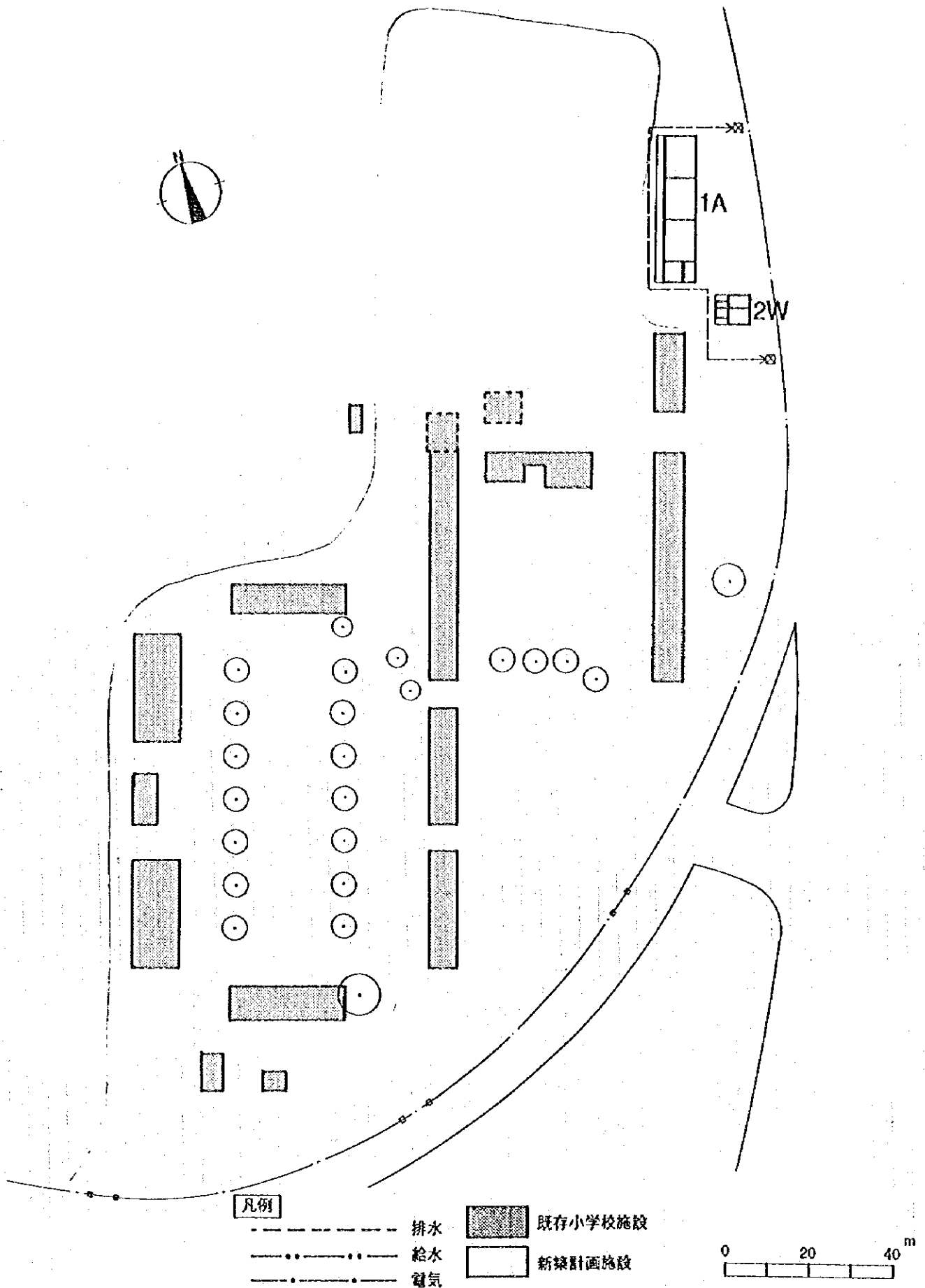

YAM-10

○地区 : YAMO USSOUKRO	○移転学校名: EPP CAMP MILITAIRE-1 & 2
○サイト: EPP CAMP MILITAIRE-1 & 2	
○タイプ: 1A+2W	○建築教室数: 移転数: — 増築数: — 建替数: 3

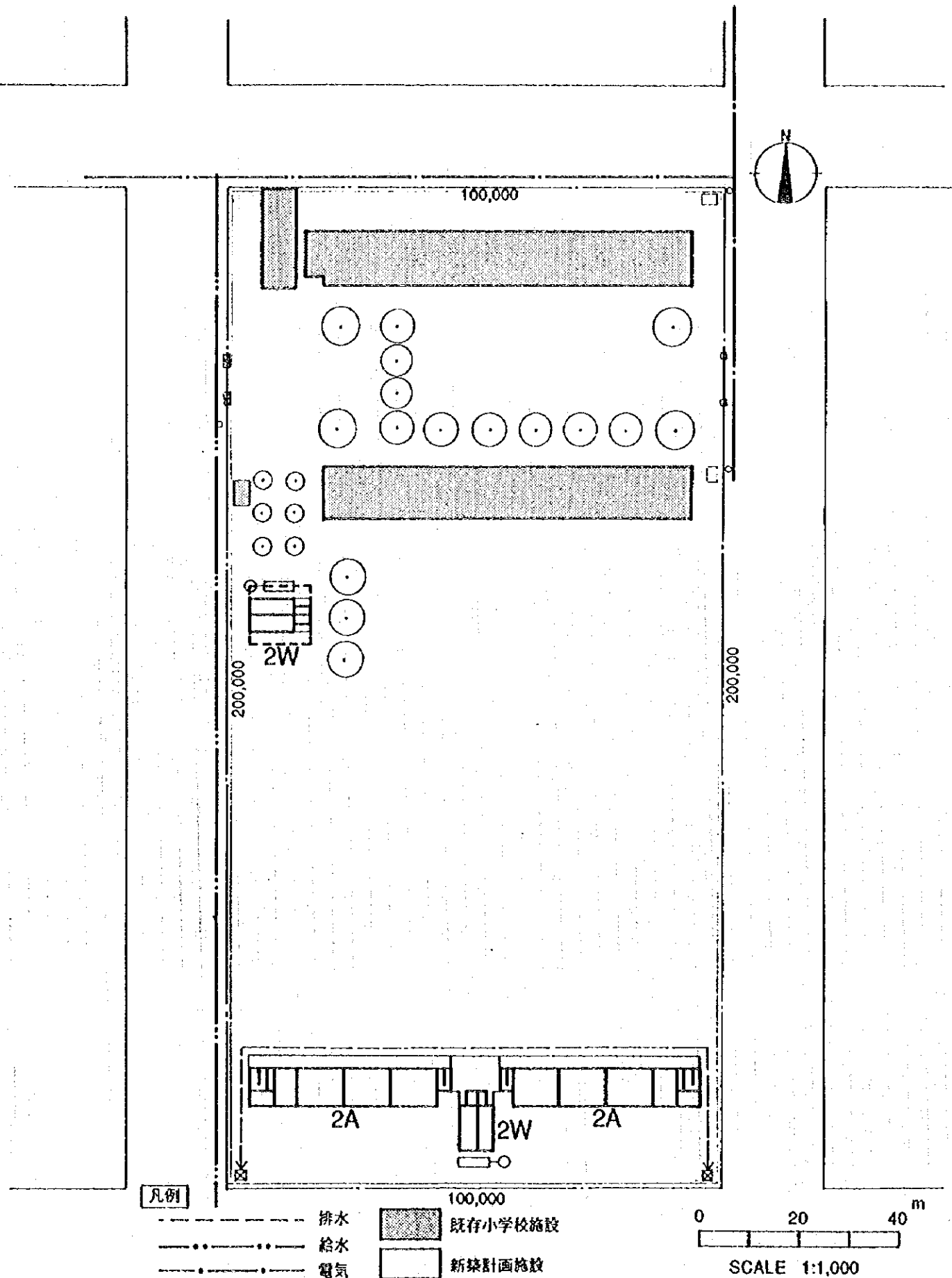

YAM-11

○地区 : YAMO USSOUKRO ○移転学校名: EPP FOUNDATION-HB 3
 ○サイト: EPP FOUNDATION-HB 1,2,4
 ○タイプ: 2AX2+2WX2 ○建築教室数: 移転数: 6 増築数: 2 建替数: 4

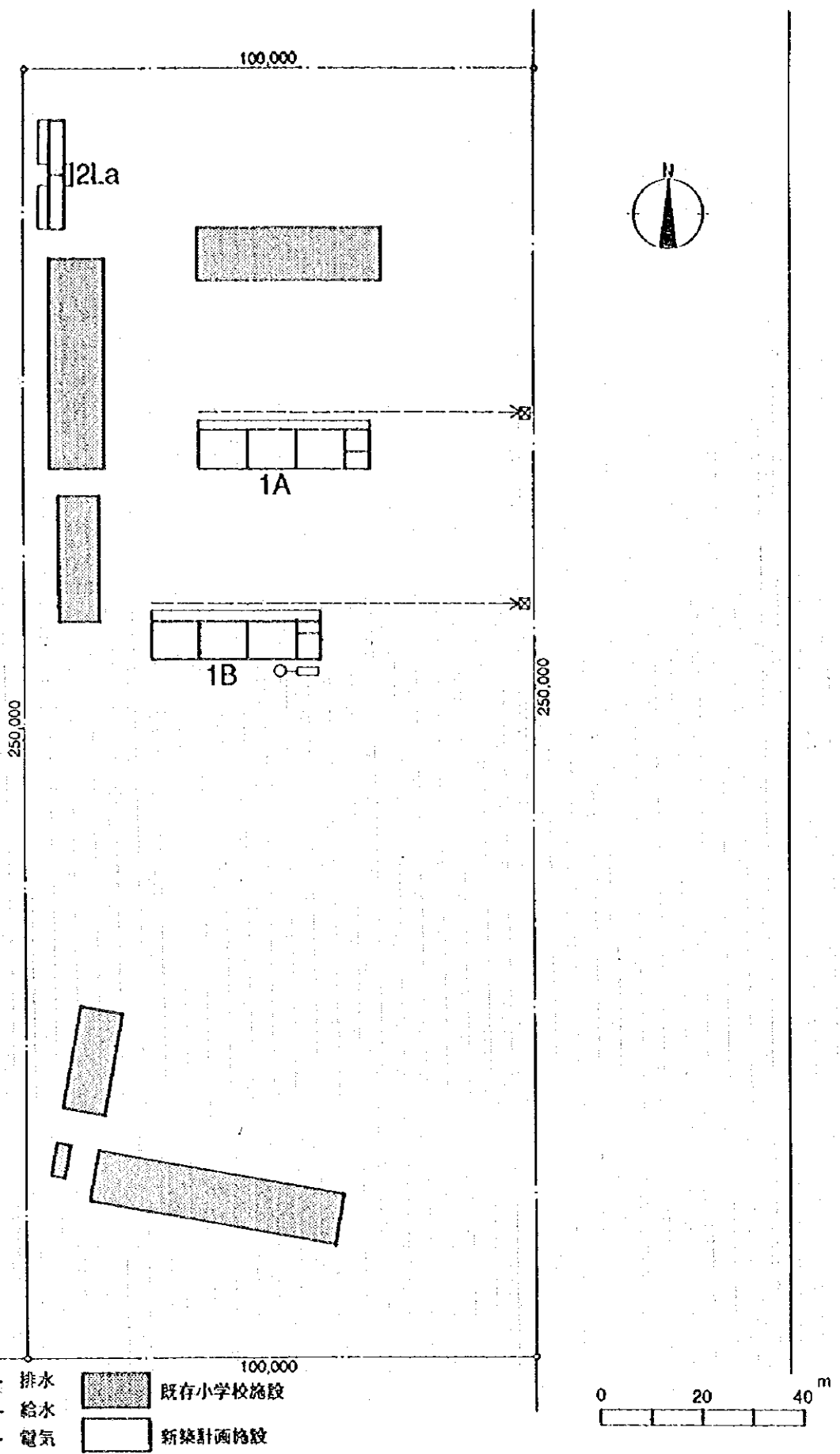

凡例	排水	既存小学校施設
	給水	新築計画施設
	電気	

YAM-12
 ○地区 : YAMO USSOUKRO ○移転学校名: EPP KOKRENOU-3
 ○サイト: EPP KOKRENOU-1,2
 ○タイプ: 1A+1B+LaX2 ○建築教室数: 移転数: 6 増築数: — 建替数: —

8. 象牙海岸国側負担工事積算根拠

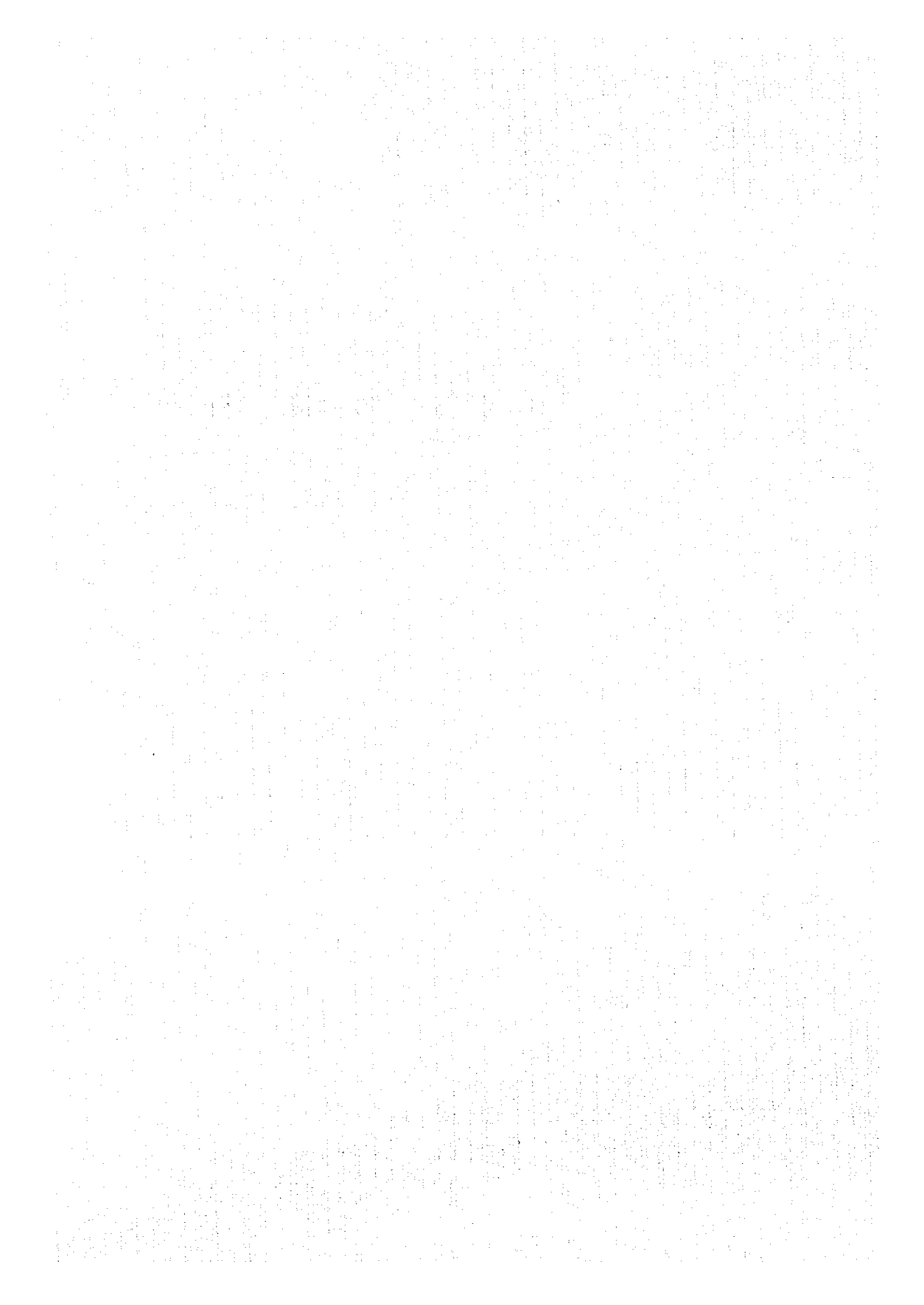

資料 8 象牙海岸国負担工事 積算根拠

サイト	敷地造成 (1,000CFA)	取付道路 (1,000CFA)	給水引込 (1,000CFA)	電気引込 (1,000CFA)	計		
					第1期	第2期	第3期
ABO-01 (C-41)					0		
ABO-02 (C-42)					0		
ABO-03 (C-43, 47, 48)	21,337	60m 720	130m 845	150m 1,290			24,192
ABO-04 (C-44, 45, 46, 49, 50)	26,439		60m 390	30m 258			27,087
ABO-05 (C-51)	9,781						9,781
ABO-06 (C-33, 49)					0		
ADZ-01 (C-33)					0		
ADZ-02 (C-34)					0		
ADZ-03 (C-35, 36)					0		
ADZ-04 (C-37)			500m 3,250		3,250		
ADZ-05 (C-38)					0		
AGB-01 (C-24)		150m 1,800					1,800
AGB-02 (C-26)					0		
AGB-03 (C-27, 28)			500m 3,250	500m 4,300	7,550		
AGB-04 (C-29)					0		
DIM-01 (C-18)						0	
DIM-02 (C-19)						0	
DIM-03 (C-20)		200m 2,400	200m 1,300	200m 1,720		5,420	
DIM-04 (C-21)	45,285					45,285	
DIM-05 (C-22)						0	
DIM-06 (C-23)						0	
YAM-01 (C-1, 2)							0
YAM-02 (C-3, 4)							0
YAM-03 (C-5, 6)							0
YAM-04 (C-7)							0
YAM-05 (C-8, 9)							0
YAM-06 (C-10)						0	
YAM-07 (C-11)						0	
YAM-08 (C-12)							0
YAM-09 (C-13)							0
YAM-10 (C-14)							0
YAM-11 (C-15)							0
YAM-12 (C-17)							0
合計	102,842	4,920	9,035	7,568	10,800	50,705	62,860



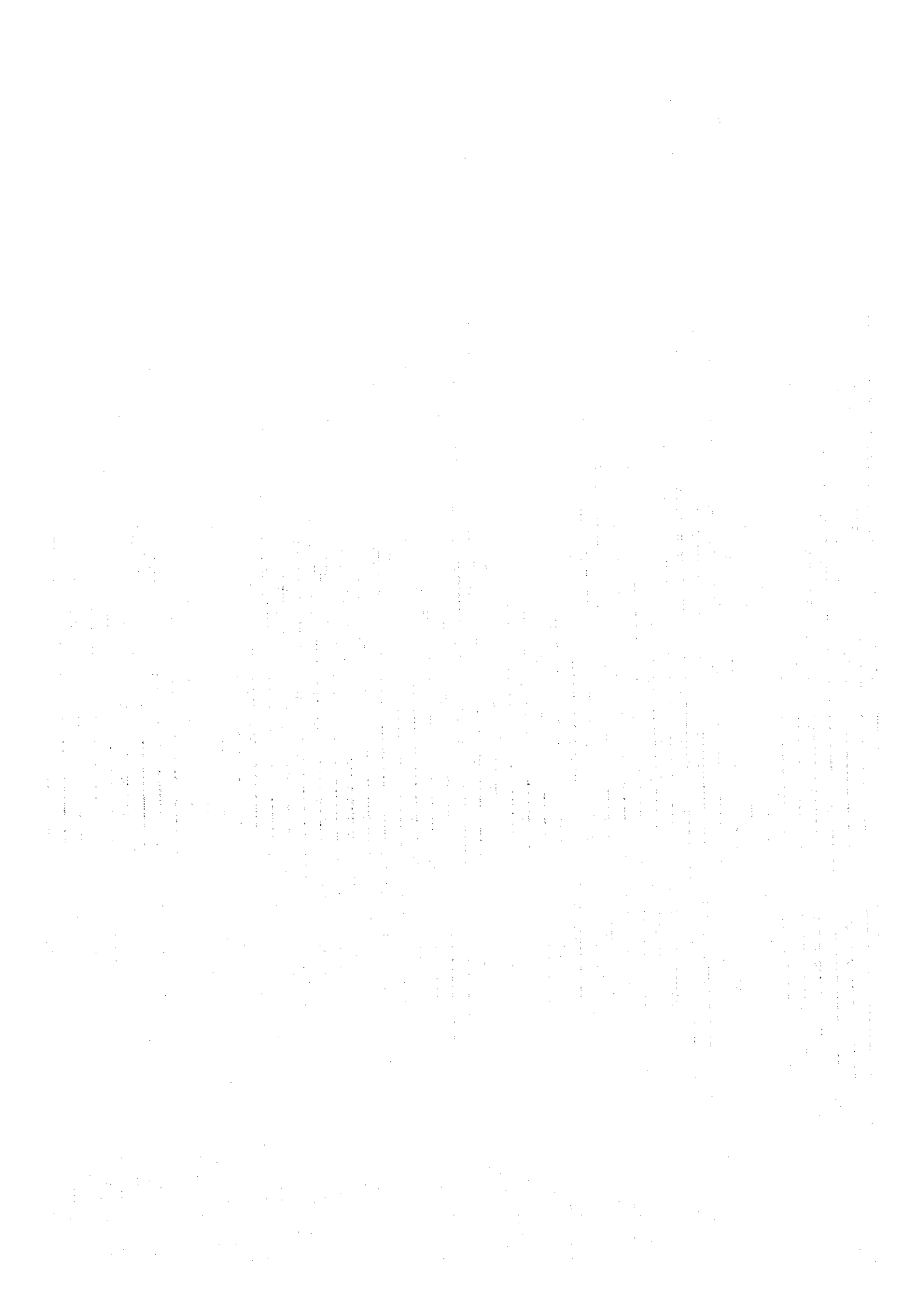

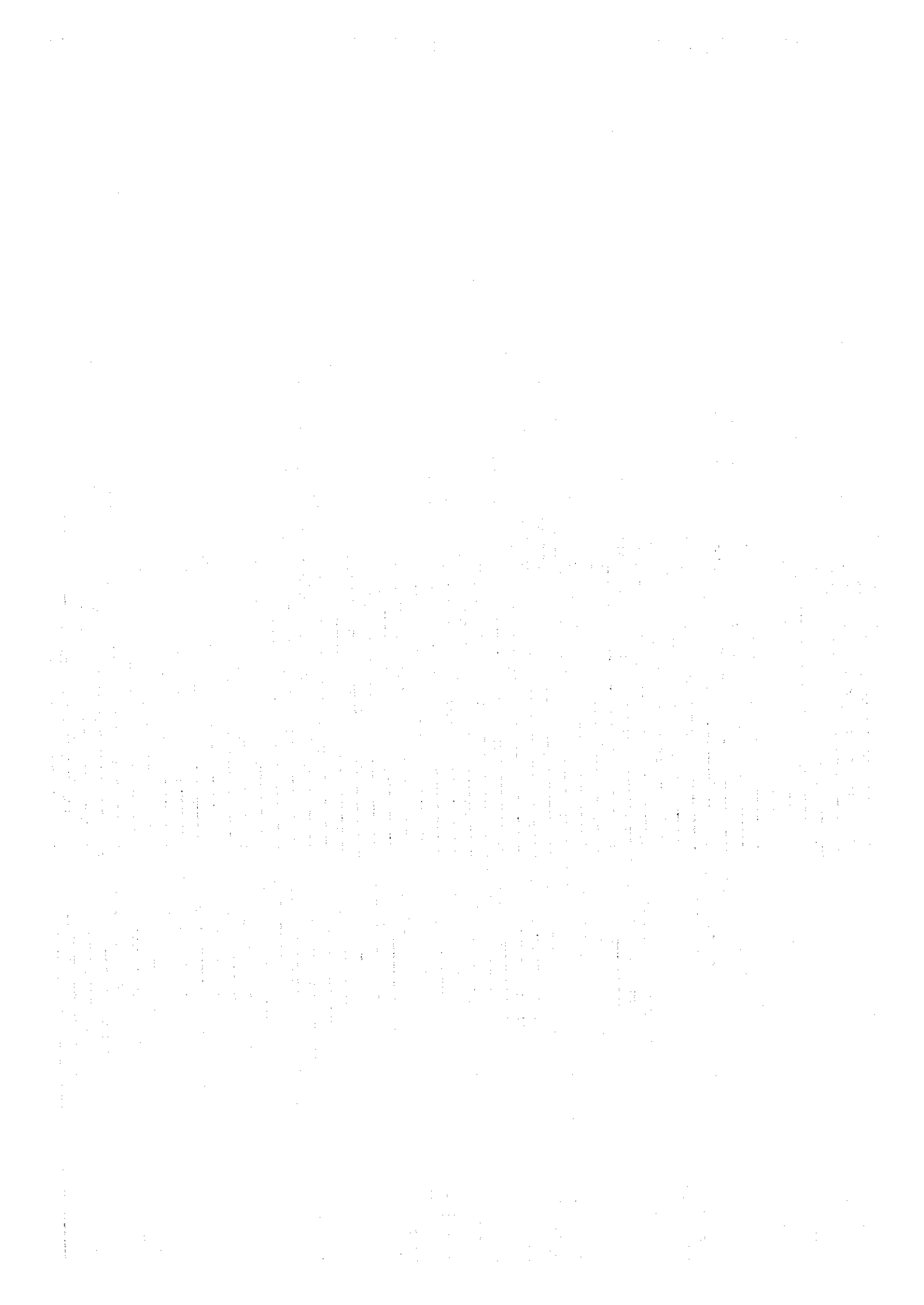

JICA