

10. To report the progress of construction of the portable bridges to JICA Bangladesh Office every one year until the completion of the construction of all projected portable bridges.
11. To coordinate and solve any issues related to the Project which may be raised from third parties and inhabitants in the Project areas during implementation of the Project.

AP

付属资料 - 3 要请桥梁リストの変更願状

付属資料3 要請橋梁リストの変更願状

Government of the People's Republic of Bangladesh
Local Government Engineering Department
ADB Flood Project
4/5, Block-B, Lalmatia
Dhaka-1207.

Memo No. LGED/PD/PTB/694

Date : 22-07-93

To

Mr. Yoshinosi Hashiguchi
Leader
Basic Design Study Team
Jica.

Sub: Change of list of sites proposed for portable steel bridge
under Japanies grant.

In reference to the above subject enclosed kindly find here
with the final list of sites proposed for portable steel bridge. It
may be mentioned here that the previous list was prepared two years
back and the scheme has been finalised recently.

You are therefore requested to conduct site visit survey etc
work on the final list as enclosed.

Thanking you.

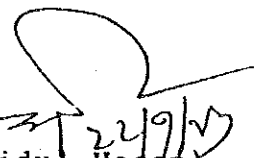
(Shahidul Hasan)
SE (Maintenance)
& Project Director
LGED

B: RD18-26\Revised

付属资料 - 4 LGED 県事務所の资材保管场

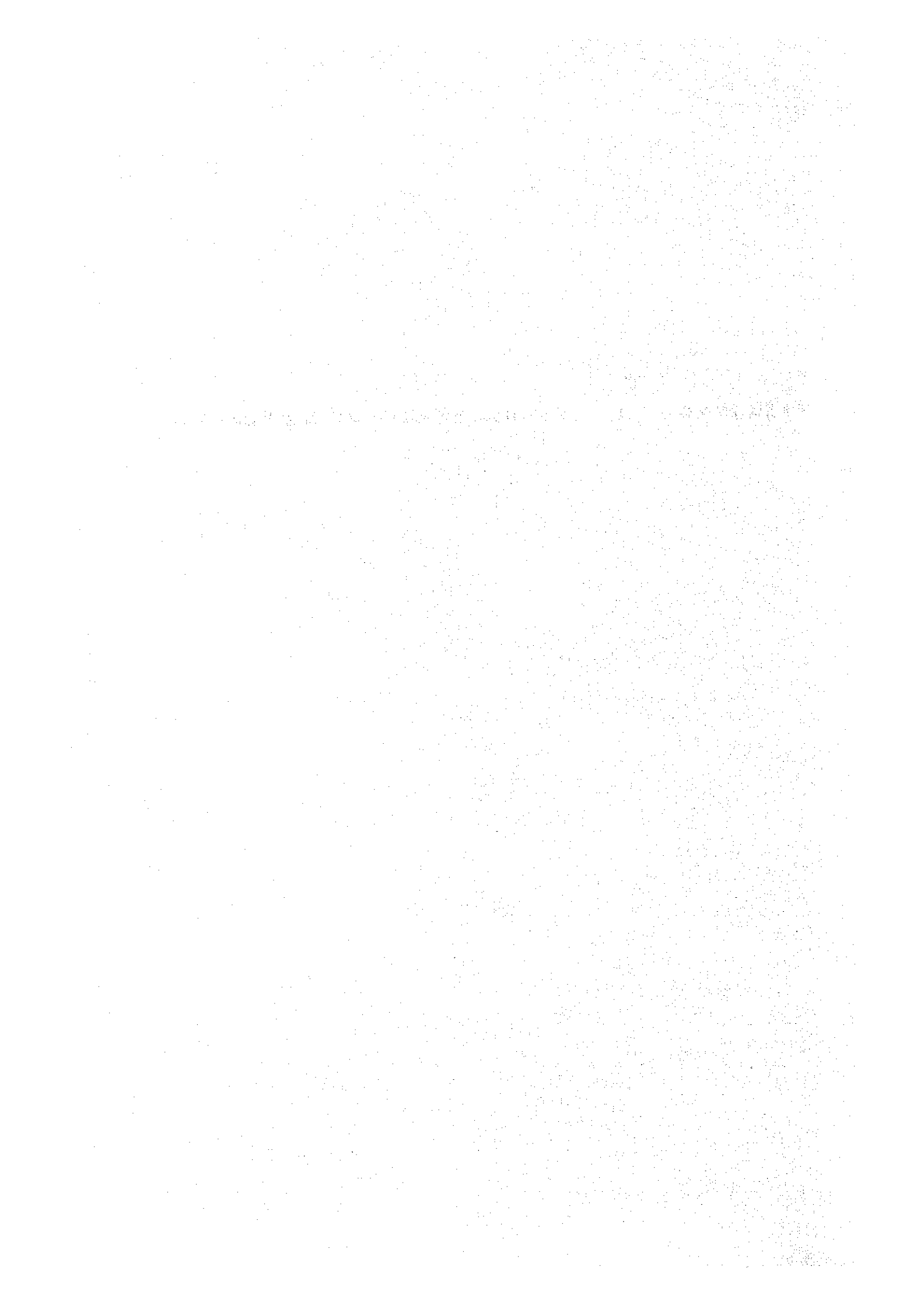

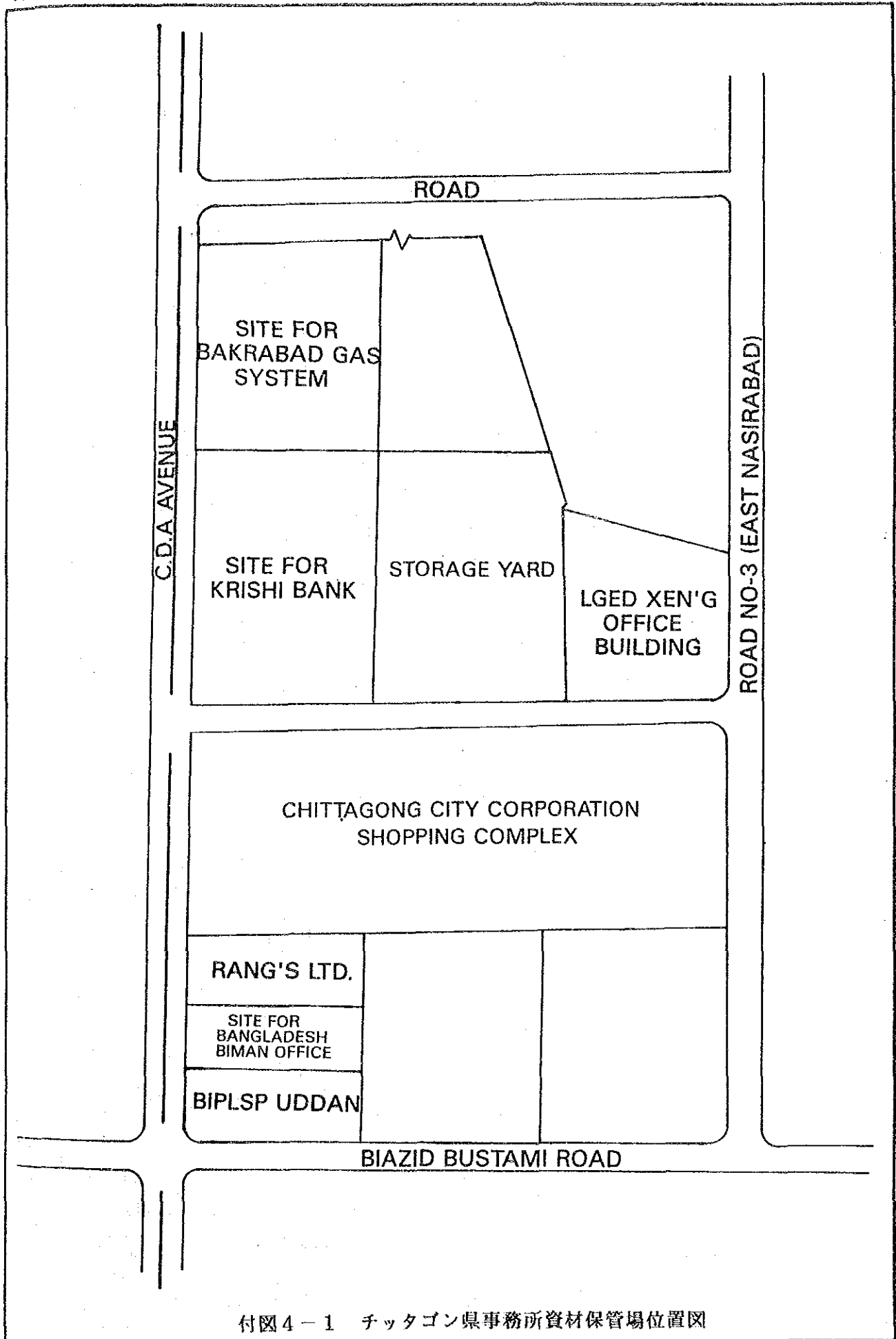

付図4-1 チッタゴン県事務所資材保管場位置図

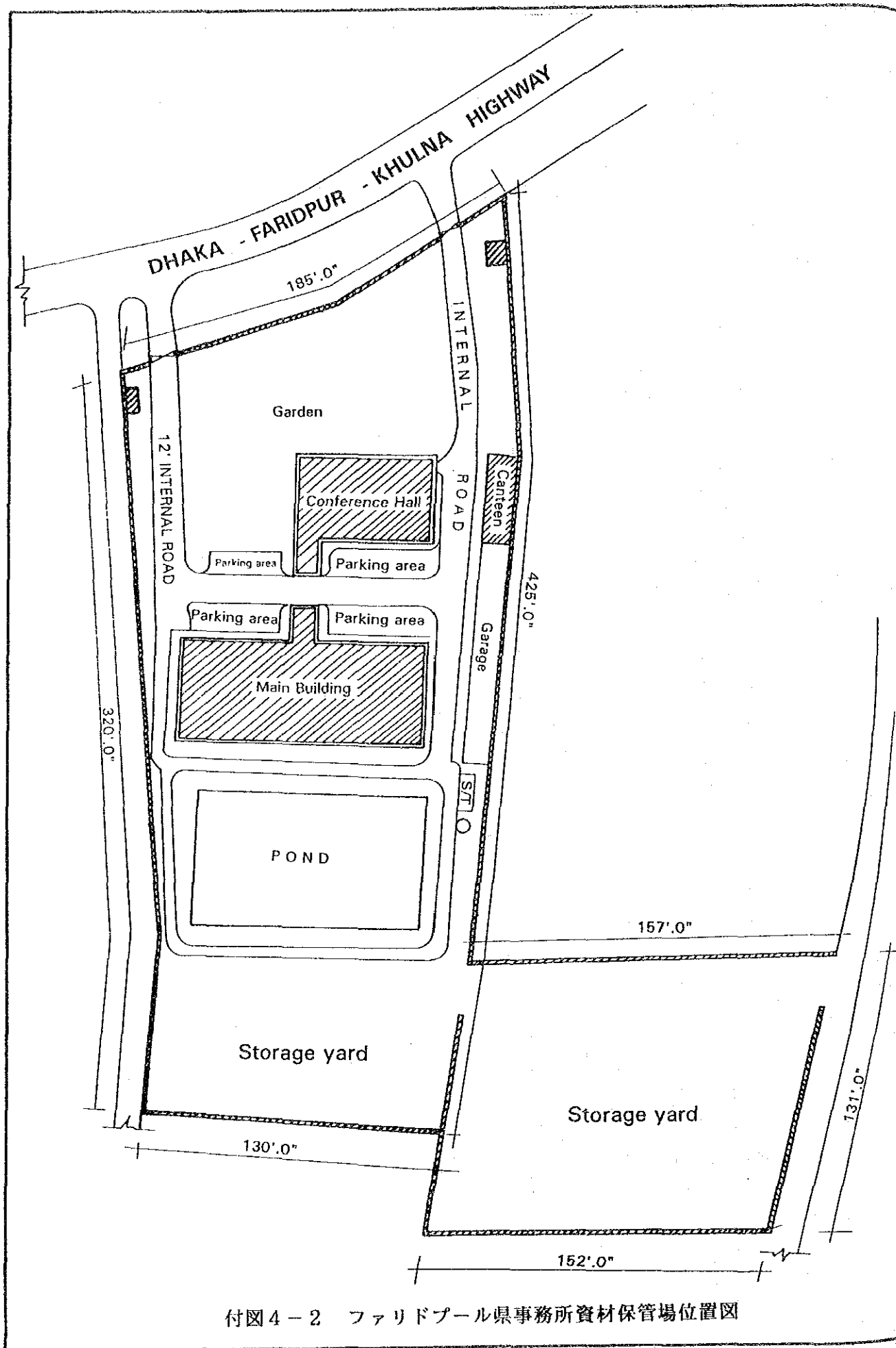

付図4-2 ファリドプール県事務所資材保管場位置図

付屬資料－5 架設工法概念圖

STEP-1

★ ホステーピング・ヤード部軌条設備、設置

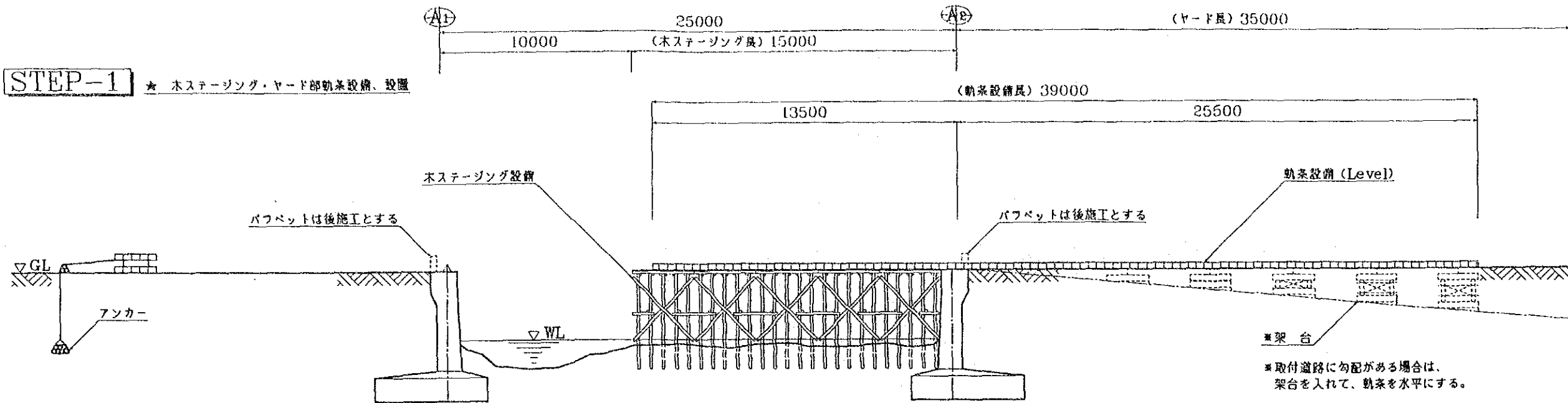

STEP-2

★ 本橋トラス組立
★ 床版取付け

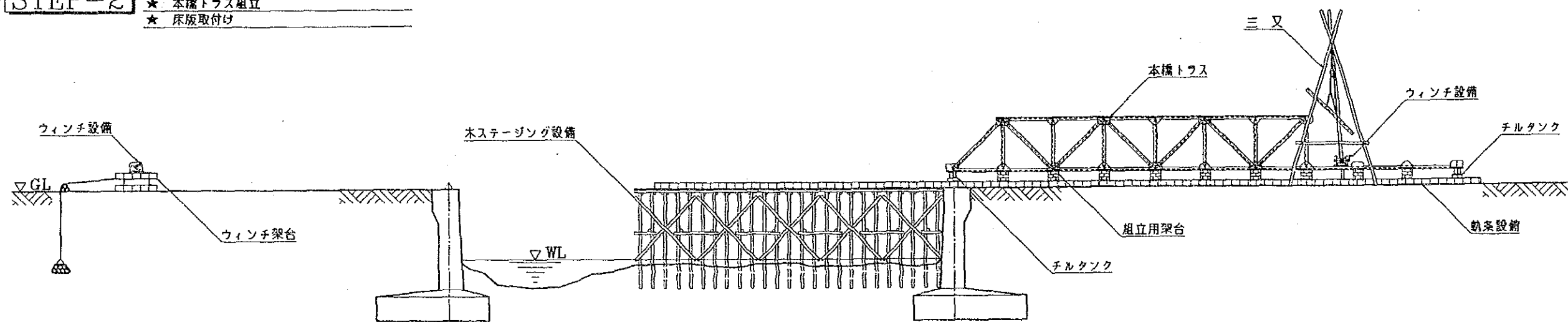

STEP-3

★ カウンターウェイト搭載
★ 桁引き出し

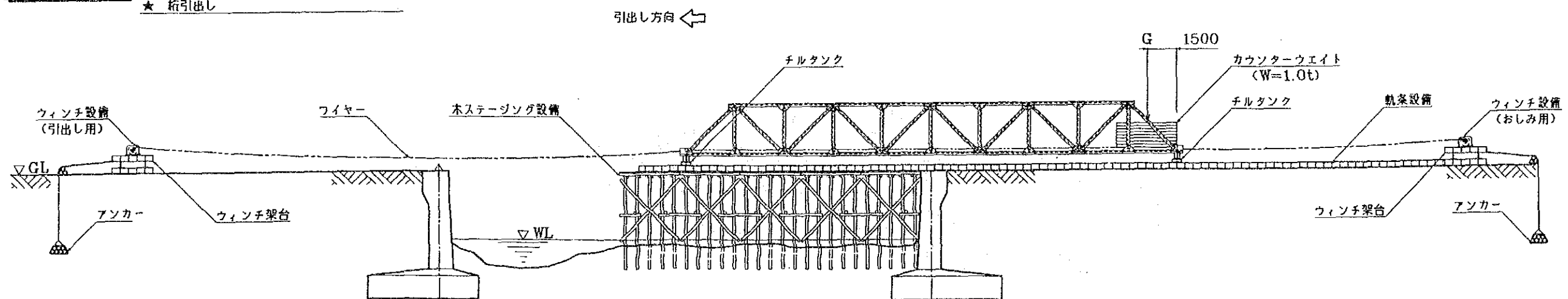

付図 5.1 ステージング形式引き出し工法概念図 (1 径間) (1/2)

STEP-4 ★ チルタンク撤替 (桁引出し)

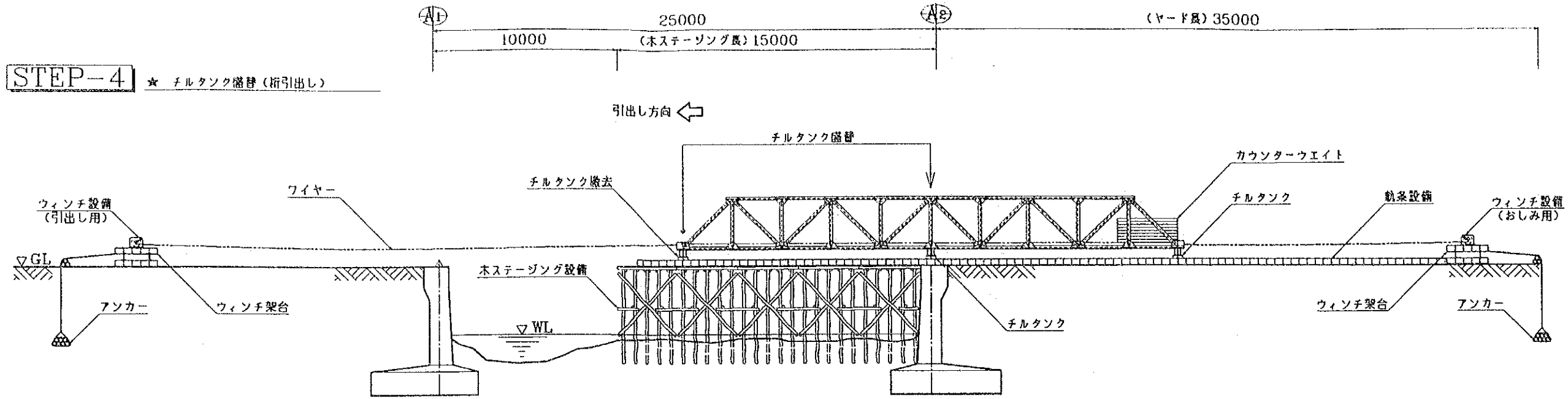

STEP-5 ★ 桁引出し完了
★ カウンターウエイト・チルタンク撤去

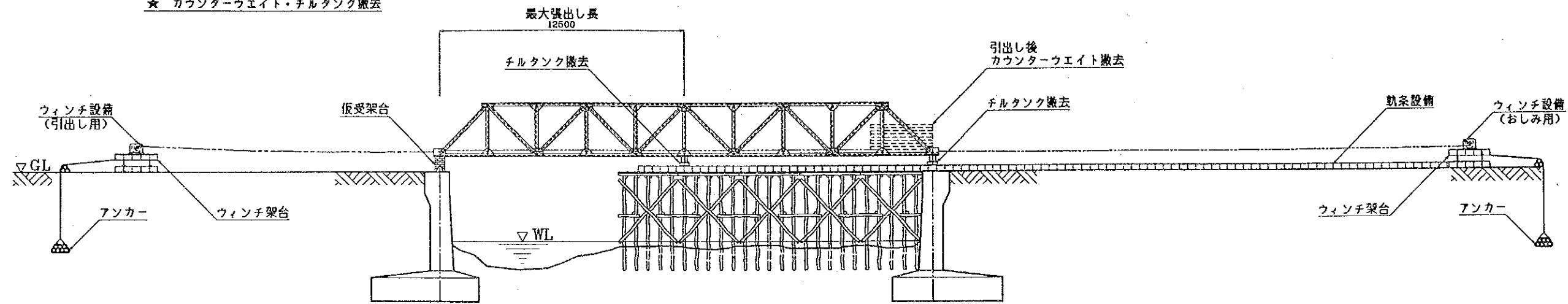

STEP-6 ★ 架設用仮設備撤去
★ ジャッキダウン・桁架設完了

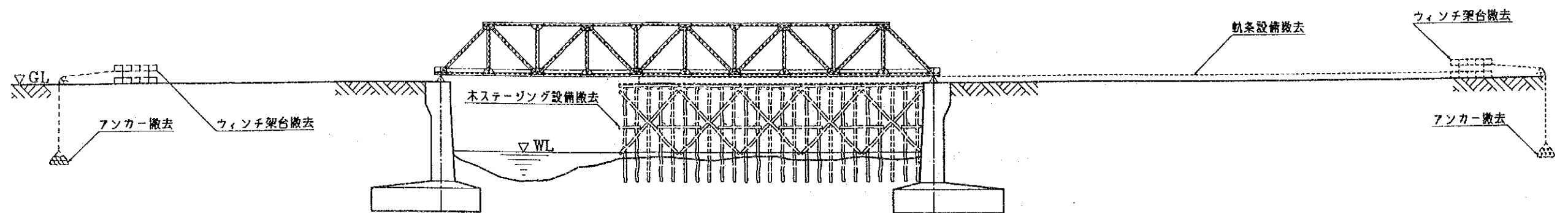

付図 5.1 ステージング形式引き出し工法概念図 (1 径間) (2/2)

STEP-1

- ★ 木ステーキング・ヤード設備等設置
- ★ 第1スパン桁組立

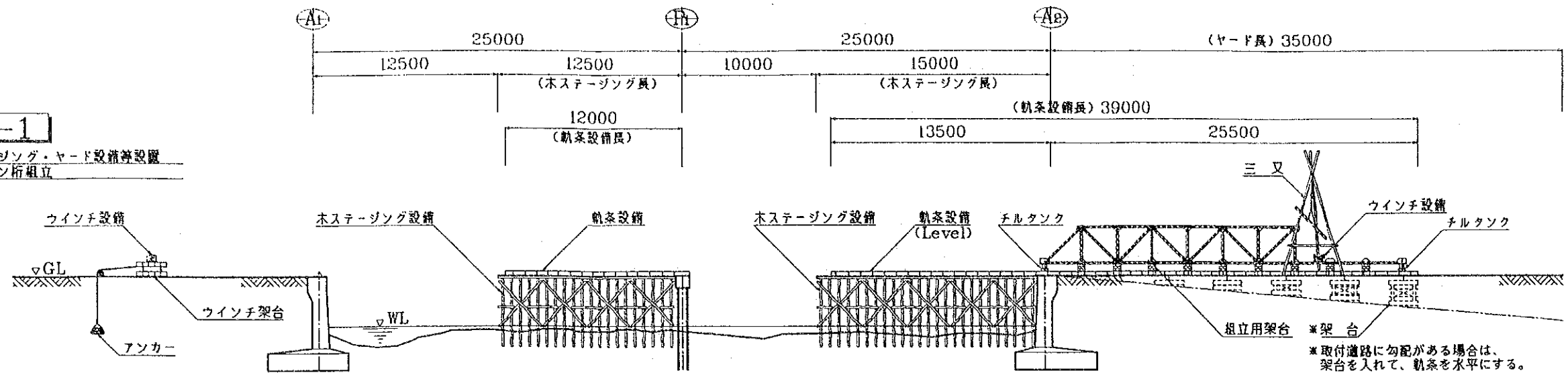

STEP-2

- ★ カウンターウェイト設置
- ★ 第1回引出し・チルクタンク盛替

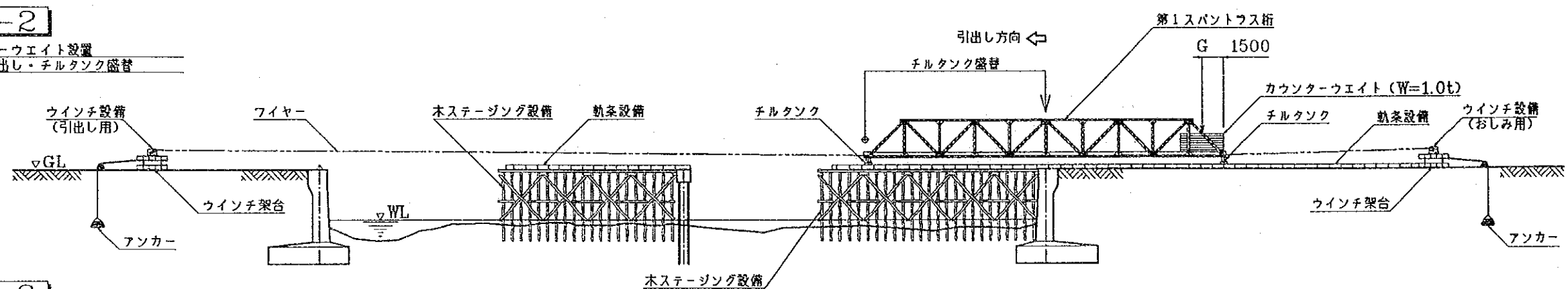

STEP-3

- ★ 第2回引出し・第1スパンP1橋脚到達
- ★ カウンターウェイト撤去

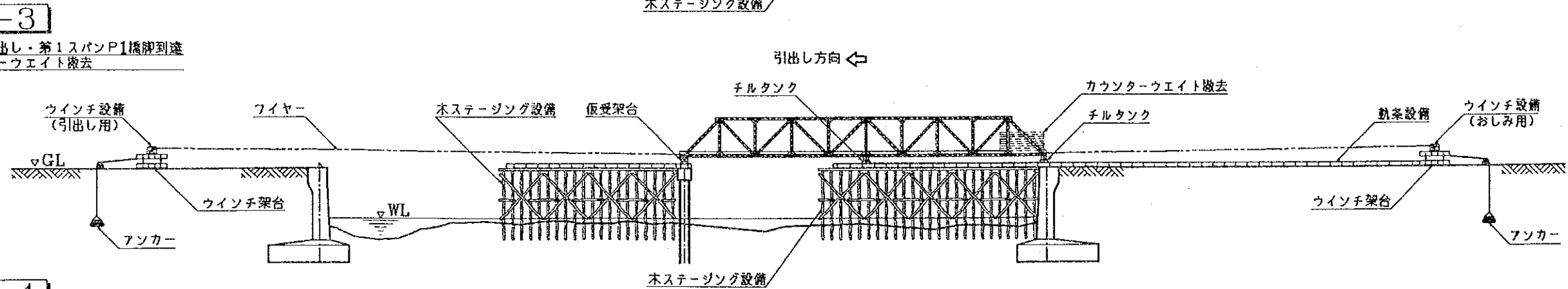

STEP-4

- ★ 第2スパン桁組立
- ★ 連結構組立・取付

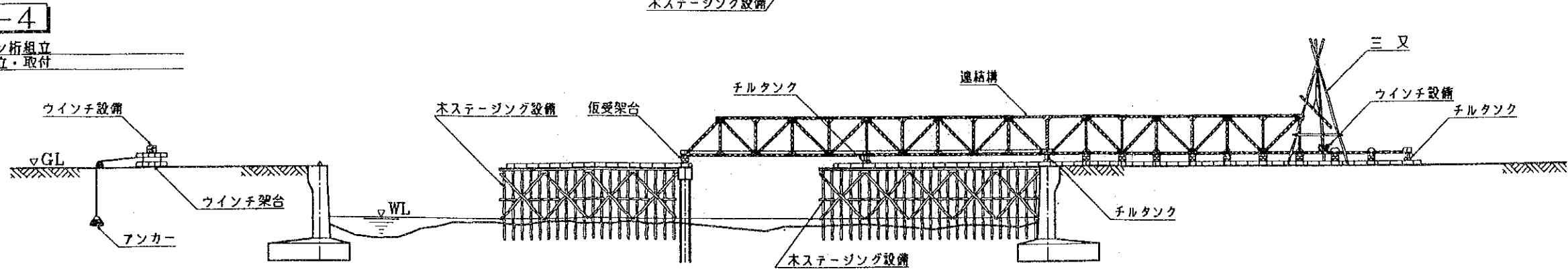

付図 5.2 ステージング形式引き出し工法概念図(2径間重連式)(1/2)

STEP-5

- ★ 第3回引出し
- ★ チルタンク盛替

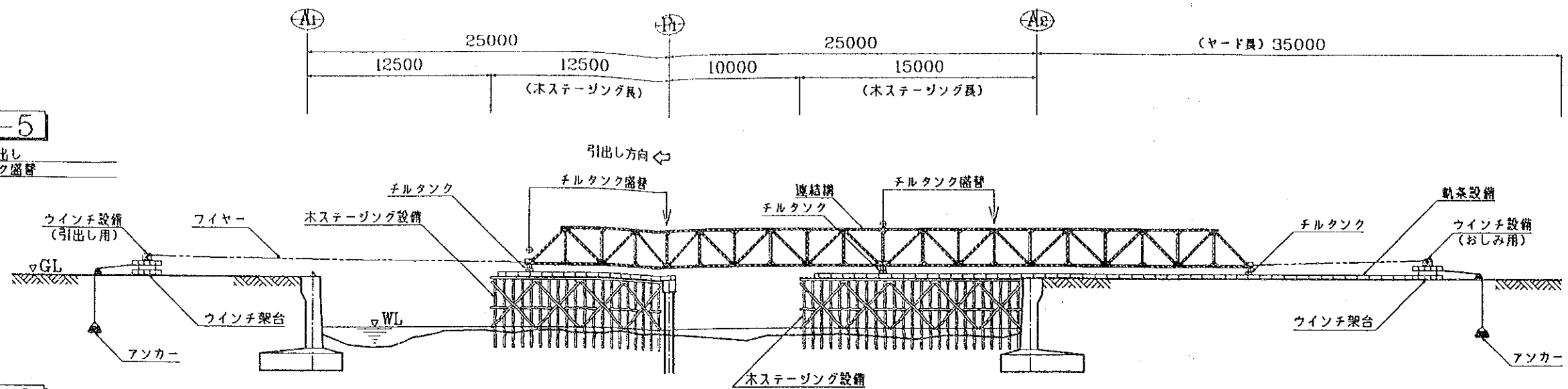

STEP-6

- ★ 第4回引出し
- ★ チルタンク盛替

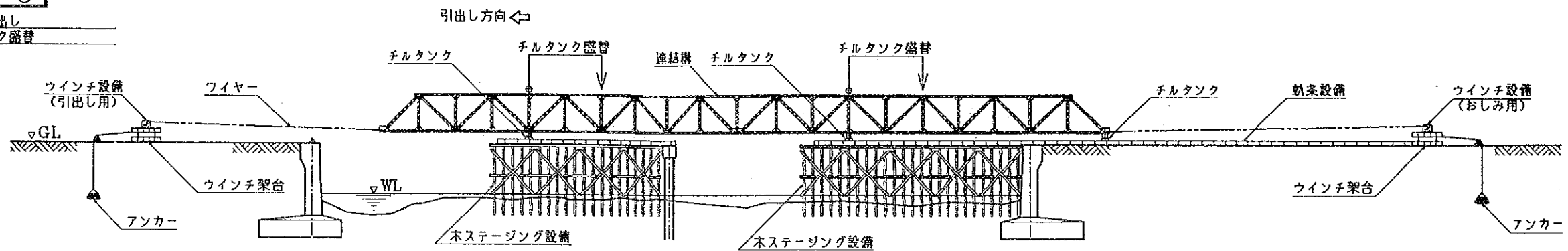

STEP-7

- ★ 第5回引出し・引出し完了
- ★ 仮設備撤去

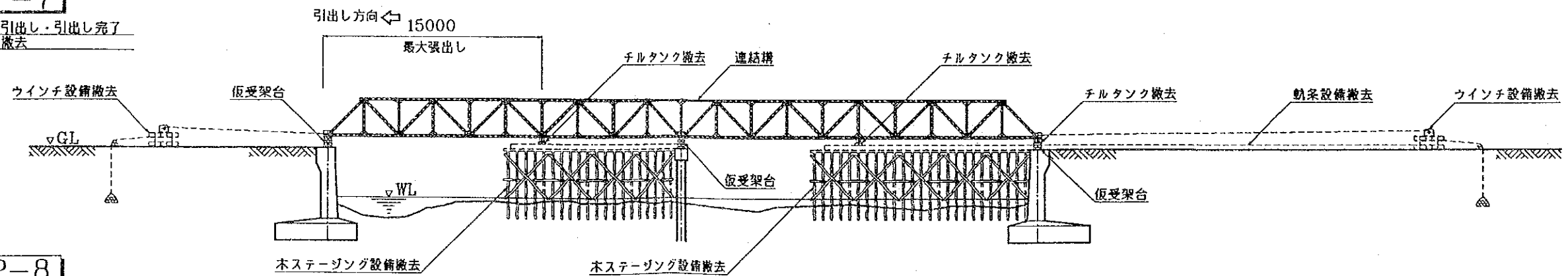

STEP-8

- ★ ジャッキダウン・連結構撤去
- ★ 桁架設置完了

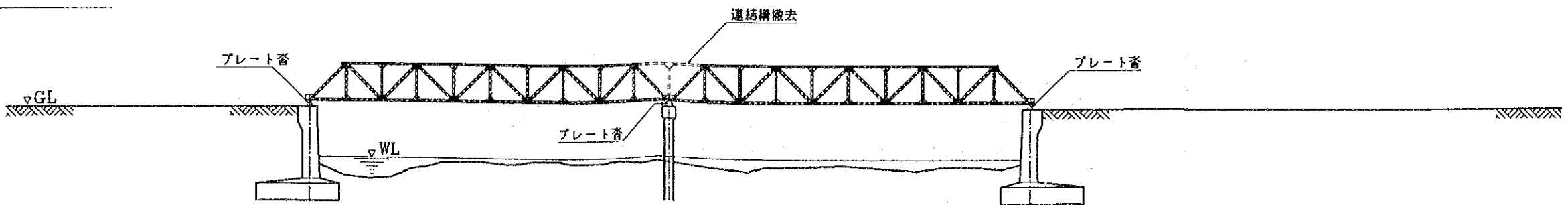

付図 5.2 ステージング形式引き出し工法概念図(2径間重連式)(2/2)

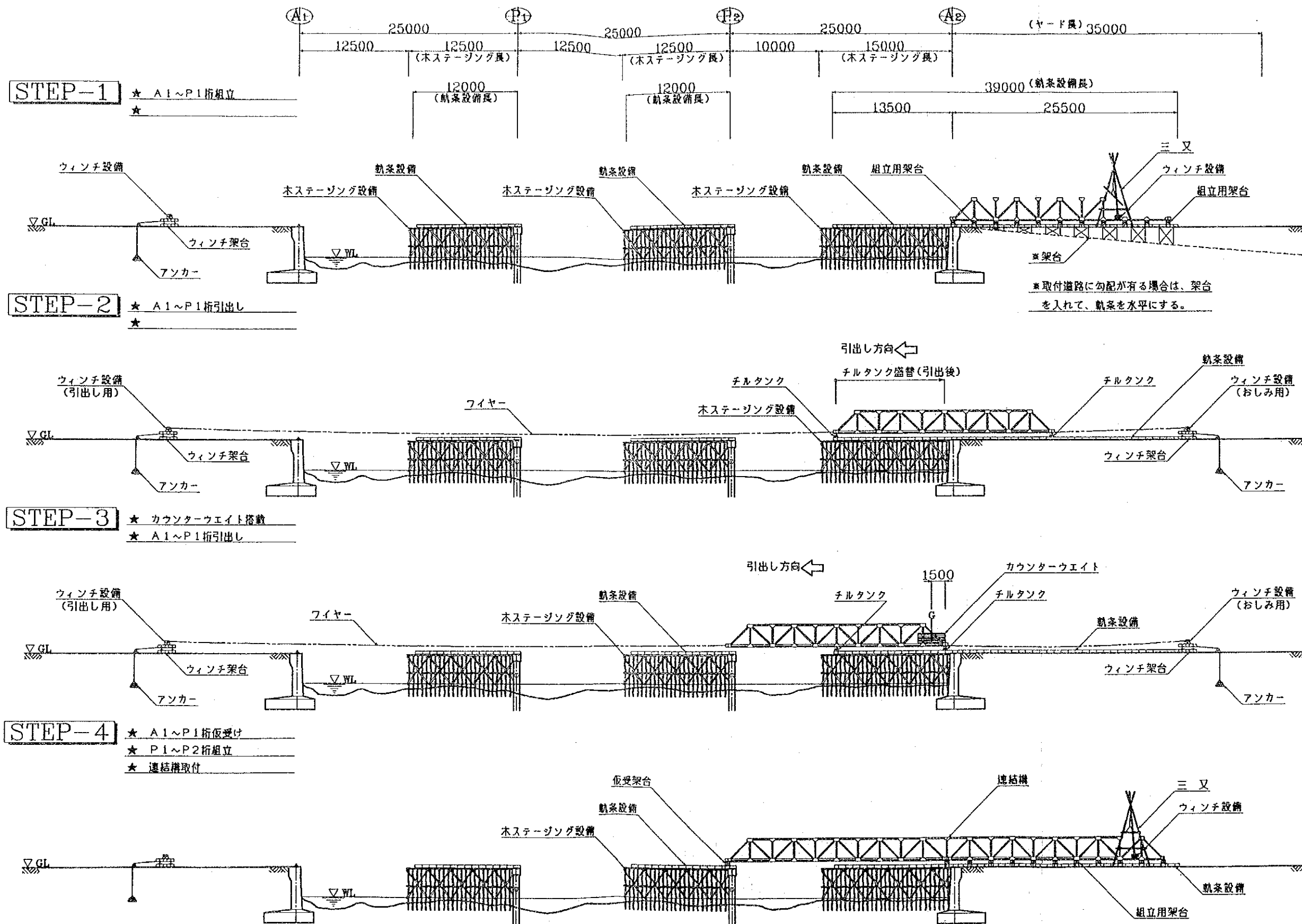

付図 5.3 ステージング形式引き出し工法概念図(3径間重連式)(1/3)

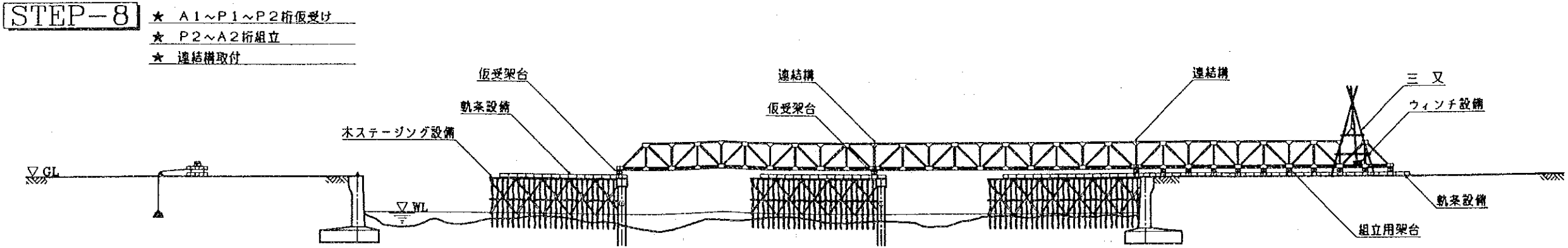
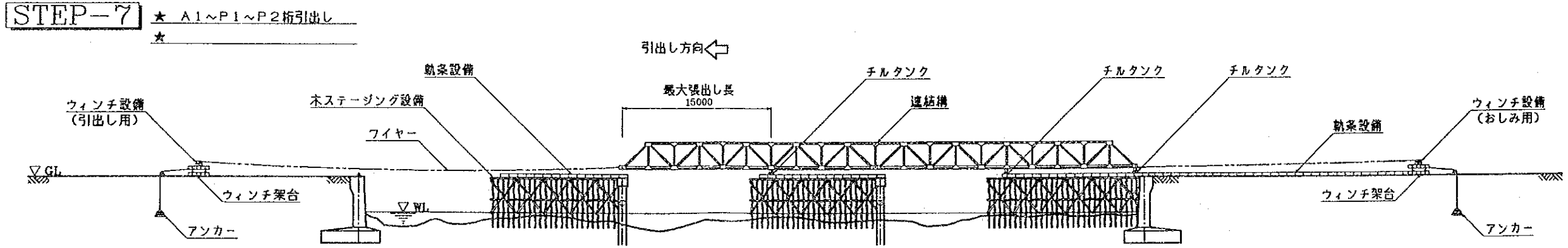
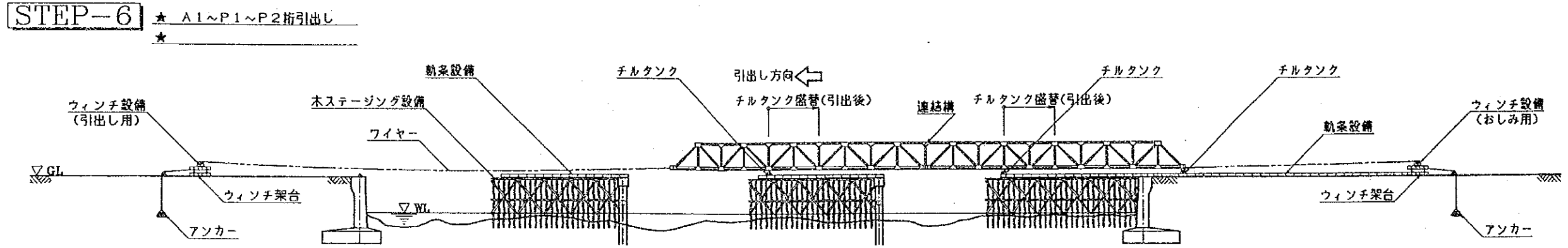
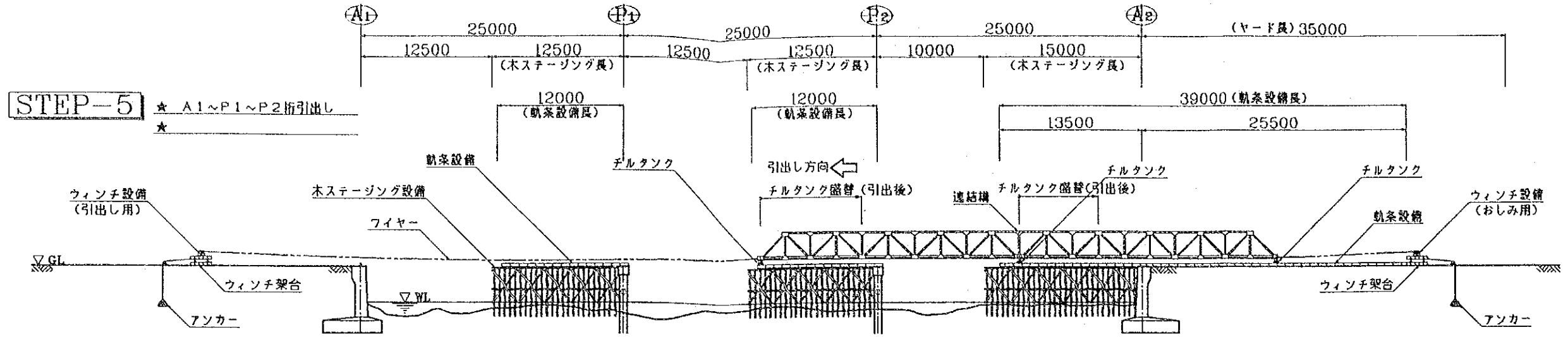

付図 5.3 ステージング形式引き出し工法概念図 (3径間重連式) (2/3)

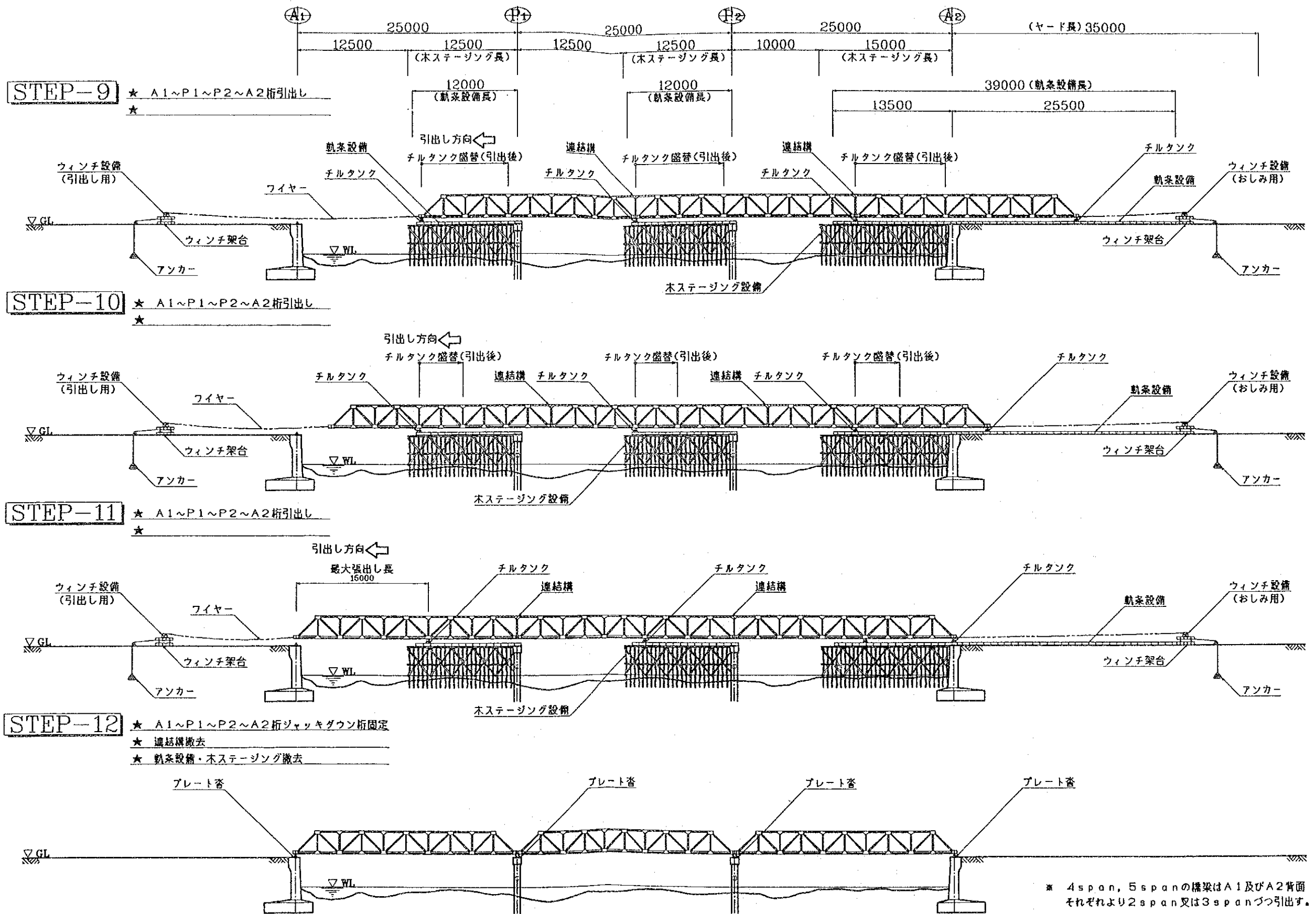

付図 5.3 ステージング形式引き出し工法概念図(3径間重連式)(3/3)

付属資料－6 主要収集資料リスト

収集資料

一般

- Statistical Yearbook, 1992, Bangladesh Bureau of Statistics(BBS)
- Preliminary Report Population Census, July 1991, BBS
- Statistical Pocket Book of Bangladesh, 1992, BBS

開発計画

- The Fourth Five Year Plan 1990-95, Ministry of Planning

実施機関

- Local government Engineering Department Brochure
- Organization Chart of Ministry of Local Government Rural Development Co-operatives

道路・橋梁

- District Road Maps, LGED
- Inventory of Road and Structure of Feeder Road Type-B and Rural Road (R1,R2 & R3), May 1993, LGED

道路開発および維持管理

- Food Assisted Development Program of LGED, 1992, LGED
- Strategy for Maintenance of Rural Infrastructure, March 1992, LGED
- Maintenance of Rural Infrastructures, January 1993, LGED
- Report on Maintenance of Rural Infrastructure Compiled for Consideration and Review in the workshop, February 1992, LGED
- Planning and Implementation Method of Growth Center Connection Road Program,

設計基準、仕様書および労務単価等

- Road Structure Manual, Part-A Standard Design, LGED
- Road Structure Manual, Part-B Guidelines and Design Criteria, 1989, LGED
- Standard Specifications and Schedule of Rates 1986-90, LGED
- Labor and Material Rates, 1992, LGED
- 93 Pay Item Rate, LGED

付属資料-7 バングラデシュ人民共和国負担分概算費用

1. 橋梁建設費

橋 梁 建 設 費

(単位: Tk)

工 種	種 別	細 目	単 価	単 位	Phase-1 (32橋)		Phase-2 (22橋)		Phase-3 (20橋)		計 (74橋)	
					数 量	金 額	数 量	金 額	数 量	金 額	数 量	金 額
下 部 工	橋 台 工	H= 4.5m~ 5.0m	319,200.00	基	62	19,790,400.00	42	13,406,400.00	36	11,491,200.00	140	44,688,000.00
		H= 5.0m~ 6.0m	370,600.00	基	2	741,200.00	2	741,200.00	4	1,482,400.00	8	2,964,800.00
	小 計		-	-	64	20,531,600.00	44	14,147,600.00	40	12,973,600.00	148	47,652,800.00
	橋 脚 工	H= 5.0m~ 7.5m	238,100.00	基	20	4,762,000.00	12	2,857,200.00	3	714,300.00	35	8,333,500.00
		H= 8.0m~ 9.0m	268,400.00	基	4	1,073,600.00	11	2,952,400.00	3	805,200.00	18	4,831,200.50
		H=10.0m~13.5m	303,800.00	基	6	1,822,800.00	0	0.00	1	303,800.00	7	2,126,600.00
		パイルベント梁工	81,600.00	基	6	489,600.00	5	408,000.00	13	1,060,800.00	24	1,958,400.00
小 計		-	-	36	8,148,000.00	28	6,217,600.00	20	2,884,100.00	84	17,249,700.00	
基礎杭工	RC基礎杭 (300×300×6,000)	9,900.00	本	860	8,514,000.00	603	5,969,700.00	430	4,257,000.00	1,893	18,740,700.00	
	場所打ち杭 (φ700)	8,400.00	m	417	3,502,800.00	378	3,175,200.00	960	8,064,000.00	1,755	14,742,000.00	
小 計		-	-	-	12,016,800.00	-	9,144,900.00	-	12,321,000.00	-	33,482,700.00	
計			-	-	-	40,696,400.00	-	29,510,100.00	-	28,178,700.00	-	98,385,200.00
上 部 工	鋼材輸送工	-	1,000.00	t	1,009	1,009,000.00	748	748,000.00	607	607,000.00	2,364	2,364,000.00
	鋼桁架設工	-	29,400.00	t	1,009	29,664,600.00	748	21,991,200.00	607	17,845,800.00	2,364	69,501,600.00
計			-	-	-	30,673,600.00	-	22,739,200.00	-	18,452,800.00	-	71,865,600.00
付 帯 工	取付道路工	-	2,400.00	m	675	1,620,000.00	480	1,152,000.00	425	1,020,000.00	1,580	3,792,000.00
	護岸工	-	1,500.00	m ²	2,350	3,525,000.00	1,600	2,400,000.00	1,470	2,205,000.00	5,420	8,130,000.00
計			-	-	-	5,145,000.00	-	3,552,000.00	-	3,225,000.00	-	11,922,000.00
合 計			-	-	-	76,515,000.00	-	55,801,300.00	-	49,856,500.00	-	Tk 182,172,800.00

2. 内陸輸送費

内 陸 輸 送 費

(単位: Tk)

項 目	地方事務所名	輸 送 経 路 / 輸 送 手 段	輸送距離 (km)	単 価	単 位	Phase-1 (32橋)		Phase-2 (22橋)		Phase-3 (20橋)		計 (74橋)	
						数 量	金 額	数 量	金 額	数 量	金 額	数 量	金 額
鋼 橋 材	Cox's Bazar	Chittagong国際港~Cox's Bazar 市 (地方事務所置場) 陸上輸送	154	1,100.00	F/T	327.288	360,016.80	0.000	0.00	0.000	0.00	327.288	360,016.80
	Feni	Chittagong国際港~Feni市 (地方事務所置場) 陸上輸送	84	600.00	F/T	124.580	74,748.00	122.733	73,639.80	0.000	0.00	247.313	148,387.80
	Chittagong	Chittagong国際港~Chittagong市 (地方事務所置場) 陸上輸送	20	100.00	F/T	122.733	12,273.30	185.023	18,502.30	204.555	20,455.50	512.311	51,231.10
	Habiganj	Chittagong国際港~Habiganj市 (地方事務所置場) 陸上輸送	348	2,400.00	F/T	103.201	247,682.40	185.023	444,055.20	163.644	392,745.60	451.868	1,084,483.20
	Moulvibazar	Chittagong国際港~Moulvibazar 市 (地方事務所置場) 陸上輸送	380	2,600.00	F/T	93.435	242,931.00	103.201	268,322.60	112.967	293,714.20	309.603	804,967.80
	Chandpur	Chittagong国際港~Chandpur市 (地方事務所置場) 陸上輸送	177	1,000.00	F/T	103.201	103,201.00	65.029	65,029.00	89.147	89,147.00	257.377	257,377.00
	B. Baria	Chittagong国際港~B. Baria市 (地方事務所置場) 陸上輸送	222	1,500.00	F/T	204.555	306,832.50	175.555	263,332.50	89.147	133,720.50	469.257	703,885.50
	Comilla	Chittagong国際港~Comilla 市 (地方事務所置場) 水上輸送	167	1,200.00	F/T	281.495	337,794.00	144.112	172,734.40	89.147	106,976.40	514.754	617,704.80
	Noakhari	Chittagong国際港~Noakhari市 (地方事務所置場) 陸上輸送	151	1,000.00	F/T	55.263	55,263.00	62.290	62,290.00	105.940	105,940.00	223.493	223,493.00
	Laxmipur	Chittagong国際港~Laxmipur市 (地方事務所置場) 陸上輸送	145	1,000.00	F/T	122.733	122,733.00	48.236	48,236.00	103.201	103,201.00	274.170	274,170.00
	Narsingdi	Chittagong国際港~Narsingdi 市 (地方事務所置場) 水上輸送	294	1,600.00	F/T	192.348	307,756.80	122.733	196,372.80	204.555	327,288.00	519.636	831,417.60
	Faridpur	Chittagong国際港~Faridpur市 (地方事務所置場) 陸上輸送	409	2,800.00	F/T	103.201	288,962.80	103.201	288,962.80	0.000	0.00	206.402	577,925.60
	Dhaka	Chittagong国際港~Dhaka 市 (地方事務所置場) 水上輸送	264	1,400.00	F/T	233.259	326,562.60	62.290	87,206.00	24.118	33,765.20	319.667	447,533.80
	Munshigonj	Chittagong国際港~Munshigonj市 (地方事務所置場) 水上輸送	284	1,600.00	F/T	186.870	298,992.00	185.023	296,036.80	144.112	230,579.20	516.005	825,608.00
Gazipur	Chittagong国際港~Gazipur 市 (地方事務所置場) 陸上輸送	299	2,100.00	F/T	103.201	216,722.10	185.023	388,548.30	103.201	216,722.10	391.425	821,992.50	
小 計	-	-	3,398	-	F/T	2,357.363	3,302,471.30	1,749.472	2,673,468.50	1,433.734	2,054,254.70	5,540.569	8,030,194.50
架 設 工 具	Dhaka	Chittagong国際港~Dhaka 市 (地方事務所置場)	264	1,400.00	F/T	227.718	318,805.20	0	0.00	0	0.00	227.718	318,805.20
	小 計	-	264	-	F/T	227.718	318,805.20	0	0.00	0	0.00	227.718	318,805.20
計	-	-	3,662	-	F/T	2,585.081	3,621,276.50	1,749.472	2,673,468.50	1,433.734	2,054,254.70	5,768.287	8,348,999.70

3. 通関手数料

通関手数料

(単位：US\$)

名称	単価	單位	Phase-1		Phase-2		Phase-3		計	
			數量	金額	數量	金額	數量	金額	數量	金額
簡易橋鋼材	34.00	F/T	2,349,595	79,886.23 (Tk 3,157,902.67)	1,743,712	59,286.21 (Tk 2,343,583.88)	1,428,894	48,582.40 (Tk 1,920,462.27)	5,522,201	187,754.84 (Tk 7,421,948.82)
仮設工具	34.00	F/T	227,718	7,742.41 (Tk 306,057.47)	-	-	-	-	227,718	7,742.41 (Tk 306,057.47)
現場塗装材	34.00	F/T	7,768	264.11 (Tk 10,440.27)	5,760	195.84 (Tk 7,741.56)	4,840	164.56 (Tk 6,505.06)	18,368	624.51 (Tk 24,686.89)
計	34.00	F/T	2,585,081	87,892.75 (Tk 3,474,400.41)	1,749,472	59,482.05 (Tk 2,351,325.44)	1,433,734	48,746.96 (Tk 1,926,967.33)	5,768,287	196,121.76 (Tk 7,752,693.18)

(注) 外国為替交換レート : US\$1 = Tk 39.53

JICA