

# RAPPORT FINAL

POUR  
L'ETUDE DE FAISABILITE DU PROJET  
D'UN SYSTEME DE TRANSPORT URBAIN DE TYPE METRO-AERIEN  
A CASABLANCA DU ROYAUME DU MAROC

PLANS

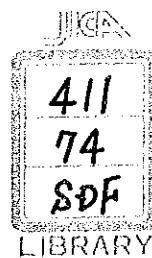

JUILLET  
1987

AGENCE JAPONAISE DE COOPERATION INTERNATIONALE



SDF  
87-060(4/4)

JICA LIBRARY



1040380163

# RAPPORT FINAL

POUR  
L'ETUDE DE FAISABILITE DU PROJET  
D'UN SYSTEME DE TRANSPORT URBAIN DE TYPE METRO-AERIEN  
A CASABLANCA DU ROYAUME DU MAROC

●  
**PLANS**

国際協力事業団		
受入 月日	'87.10.21	411
登録 No.	16968	74
		SDF

**RAPPORT FINAL  
POUR  
L'ETUDE DE FAISABILITE DU PROJET  
D'UN SYSTEME DE TRANSPORT URBAIN DE TYPE  
METRO-AERIEN  
A CASABLANCA DU ROYAUME DU MAROC**

**LISTE DES PLANS (SOLUTION A-4')**

<b>VUE EN PLAN ET VUE EN PROFIL</b>	<b>1~22</b>
<b>IMAGE DE L'ARRANGEMENT DES LIGNES EN GARE</b>	<b>23</b>
<b>SCHEMA SOMMAIRE D'UNE STATION STANDARD, STATION No,1</b>	<b>24</b>
<b>SCHEMA SOMMAIRE D'UNE STATION STANDARD, STATION No,2</b>	<b>25</b>
<b>SCHEMA SOMMAIRE D'UNE STATION STANDARD, STATION No,5</b>	<b>26</b>
<b>SCHEMA SOMMAIRE D'UNE STATION STANDARD, STATION No,11</b>	<b>27</b>
<b>SCHEMA SOMMAIRE D'UNE STATION STANDARD, STATION No,12</b>	<b>28</b>
<b>SCHEMA SOMMAIRE D'UNE STATION STANDARD, STATION No,14</b>	<b>29</b>
<b>PLAN D'AMELIORATION DE TERMINUS D'AUTOBUS DE LA PLACE OUED EL MAKHAZINE</b>	<b>30</b>
<b>DISPOSITION DES INSTALLATIONS DES GARAGES - ATELIERS</b>	<b>31</b>

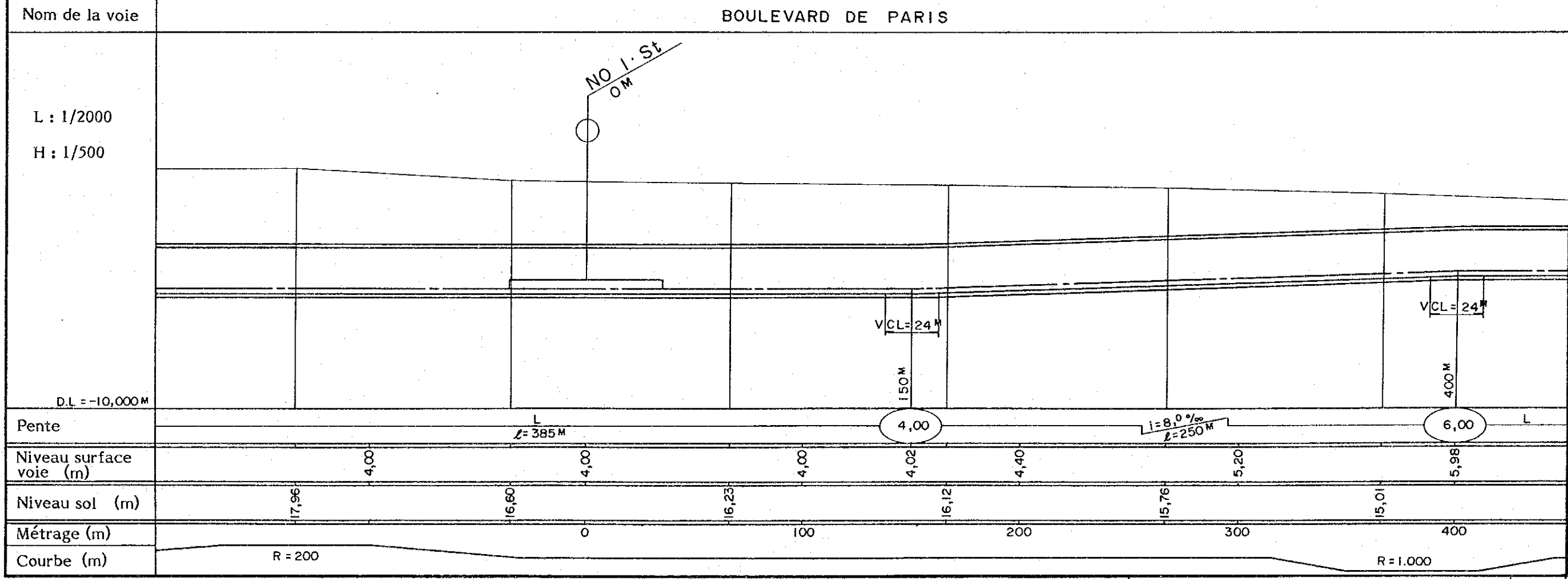
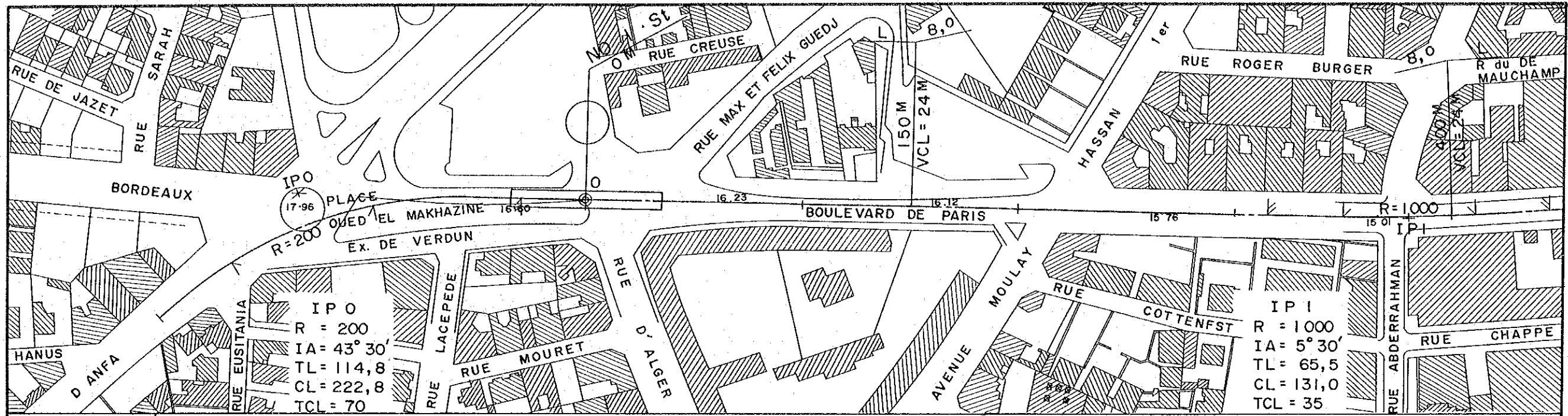

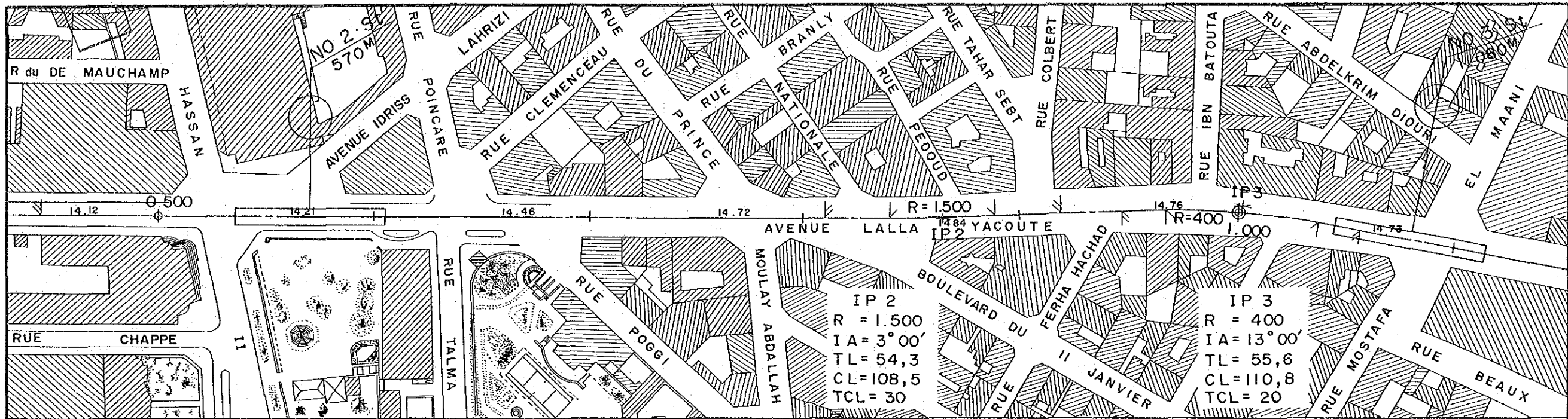

BOULEVARD DE PARIS

AVENUE LALLA YACOUTE

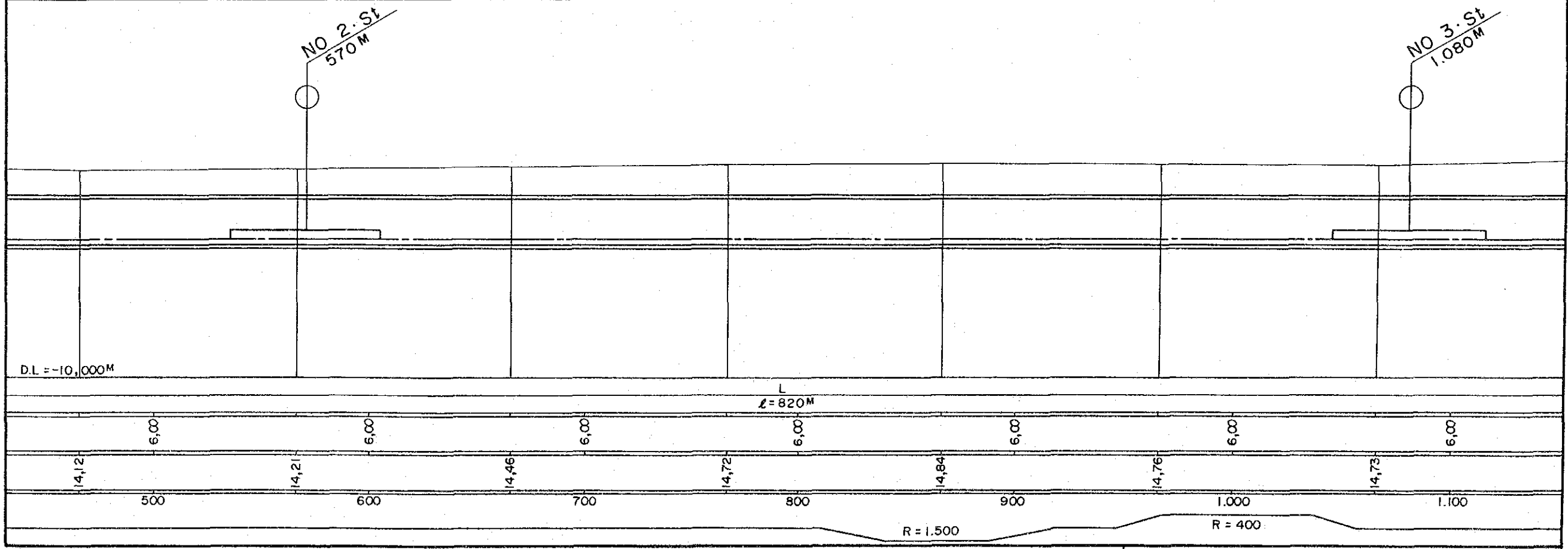

ROYAUME DU MAROC	
PROJET METRO A CASABLANCA	
VUE EN PLAN ET VUE EN PROFIL	
2	
JICA AGENCE JAPONAISE DE COOPERATION INTERNATIONALE	

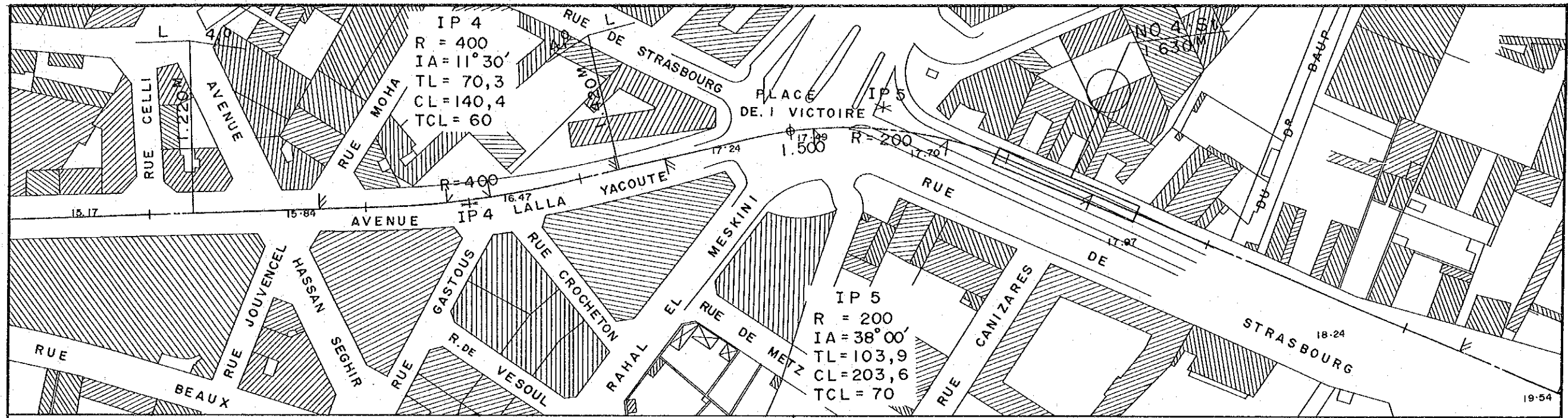

AVENUE LALLA YACOUTE

RUE DE STRASBOURG

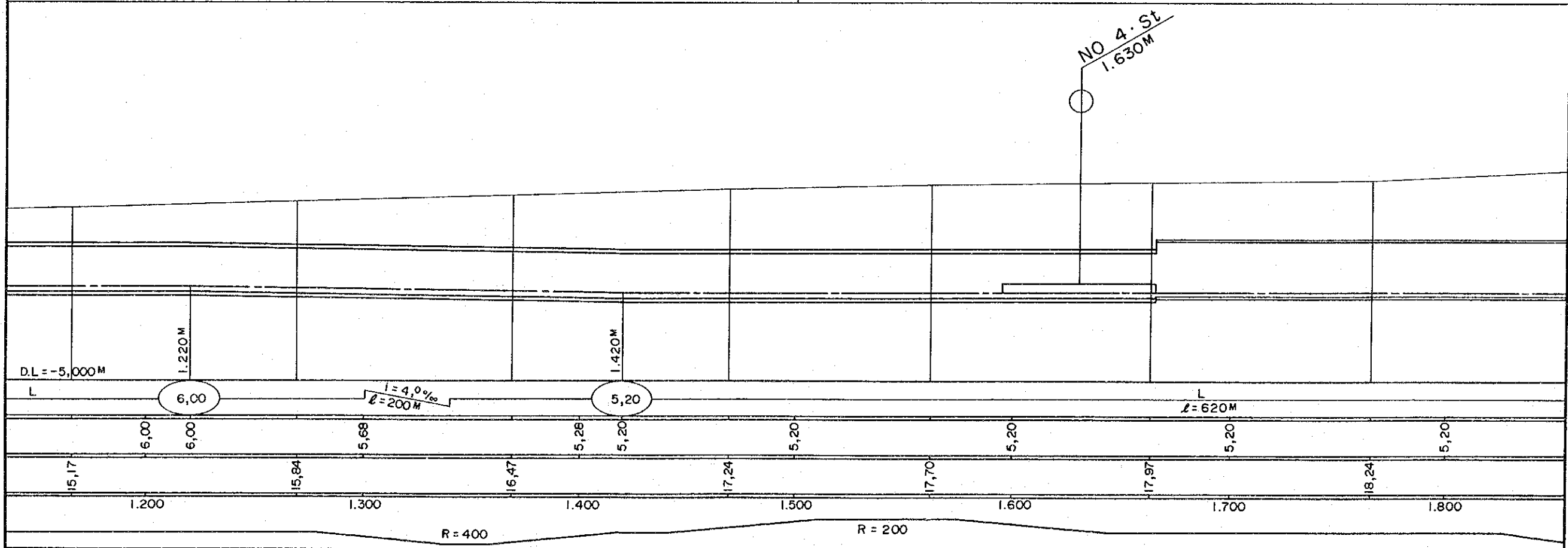

ROYAUME DU MAROC	
PROJET METRO A CASABLANCA	
VUE EN PLAN ET VUE EN PROFIL	
3	
JICA AGENCE JAPONAISE DE COOPERATION INTERNATIONALE	



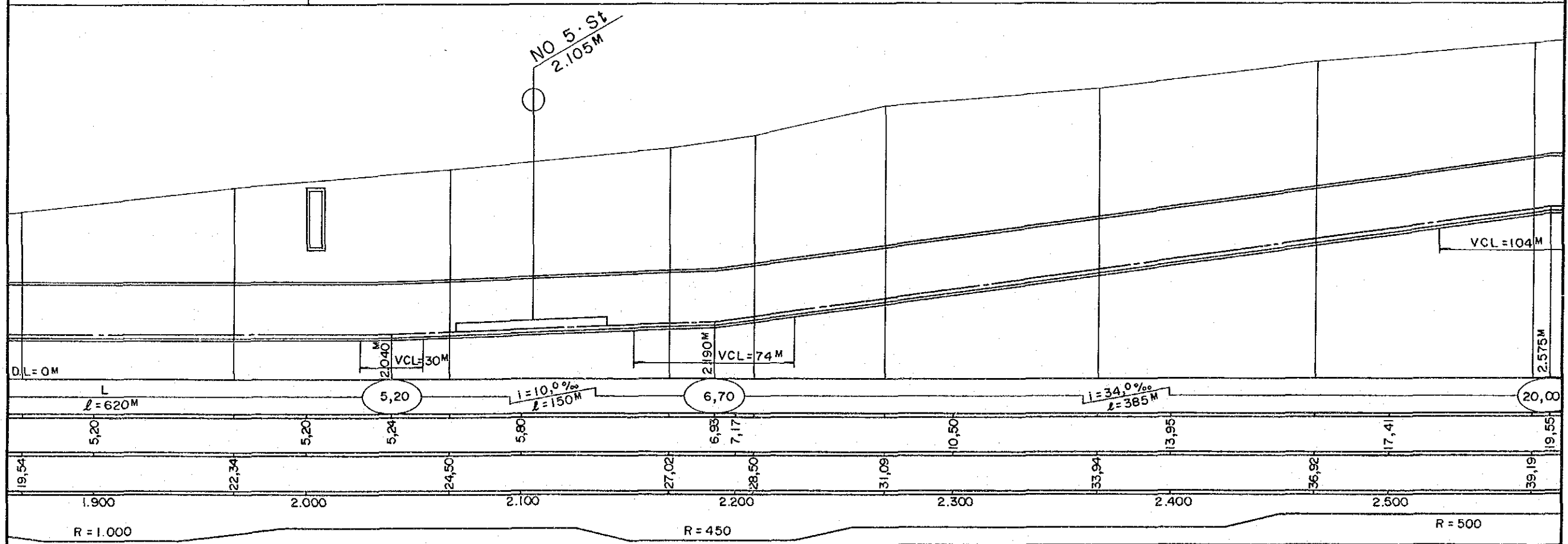
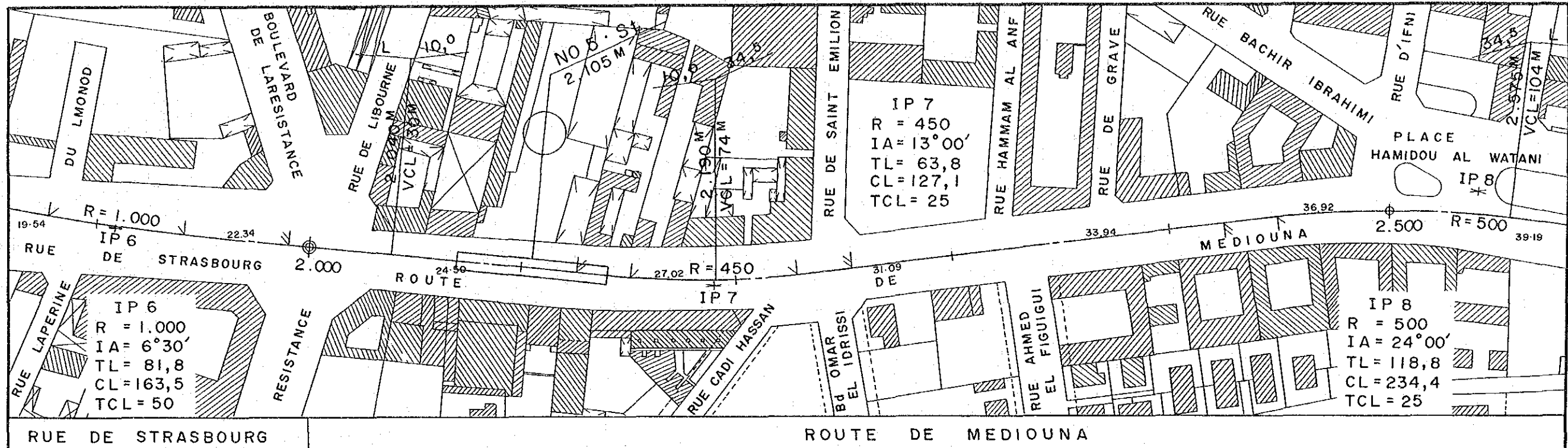

ROYAUME DU MAROC		4
PROJET METRO A CASABLANCA		
VUE EN PLAN ET VUE EN PROFIL		
AGENCE JAPONAISE DE COOPERATION INTERNATIONALE		

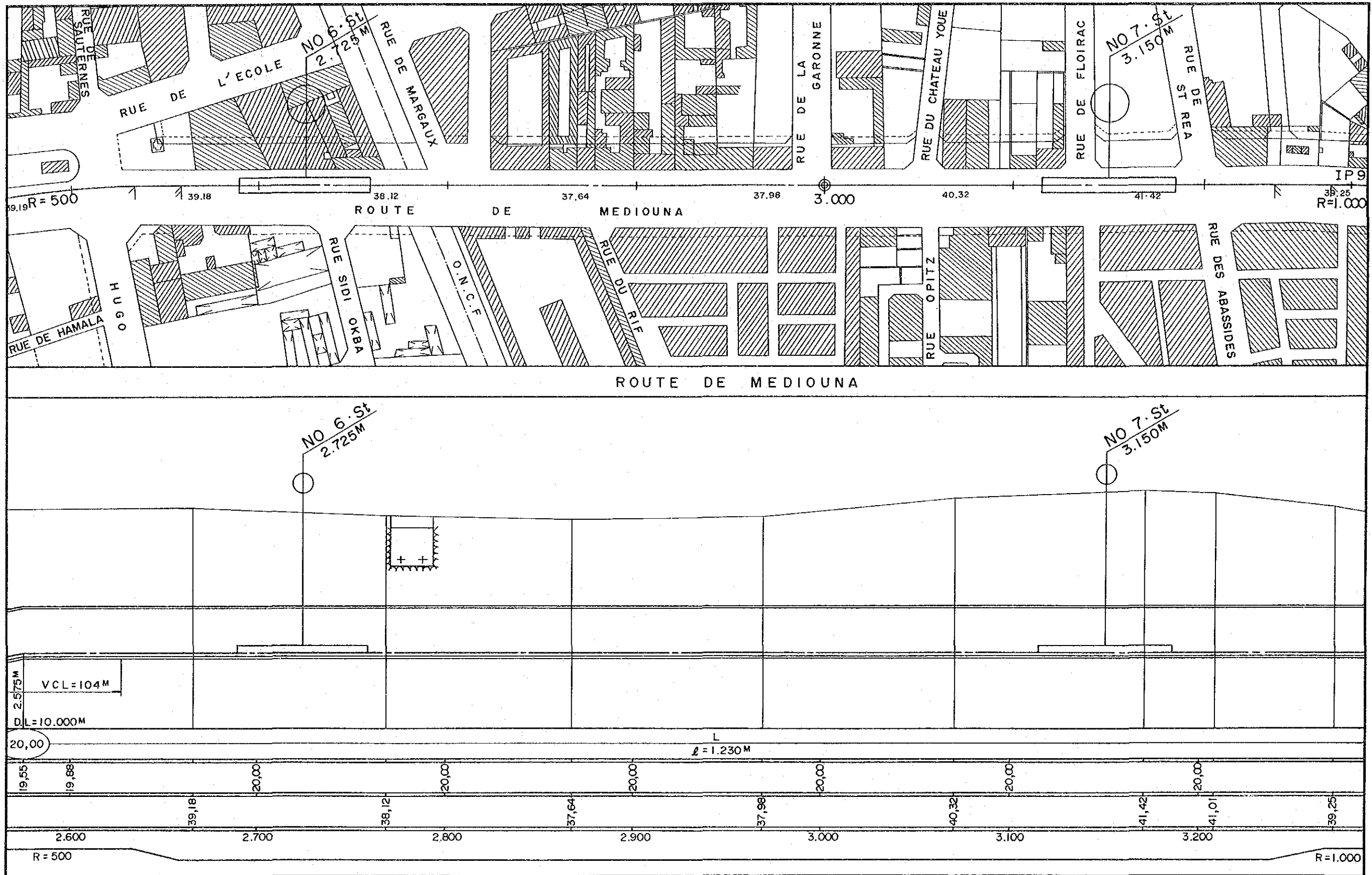

ROYAUME DU MAROC		5
PROJET METRO A CASABLANCA		
VUE EN PLAN ET VUE EN PROFIL		
AGENCE JAPONAISE DE COOPERATION INTERNATIONALE		

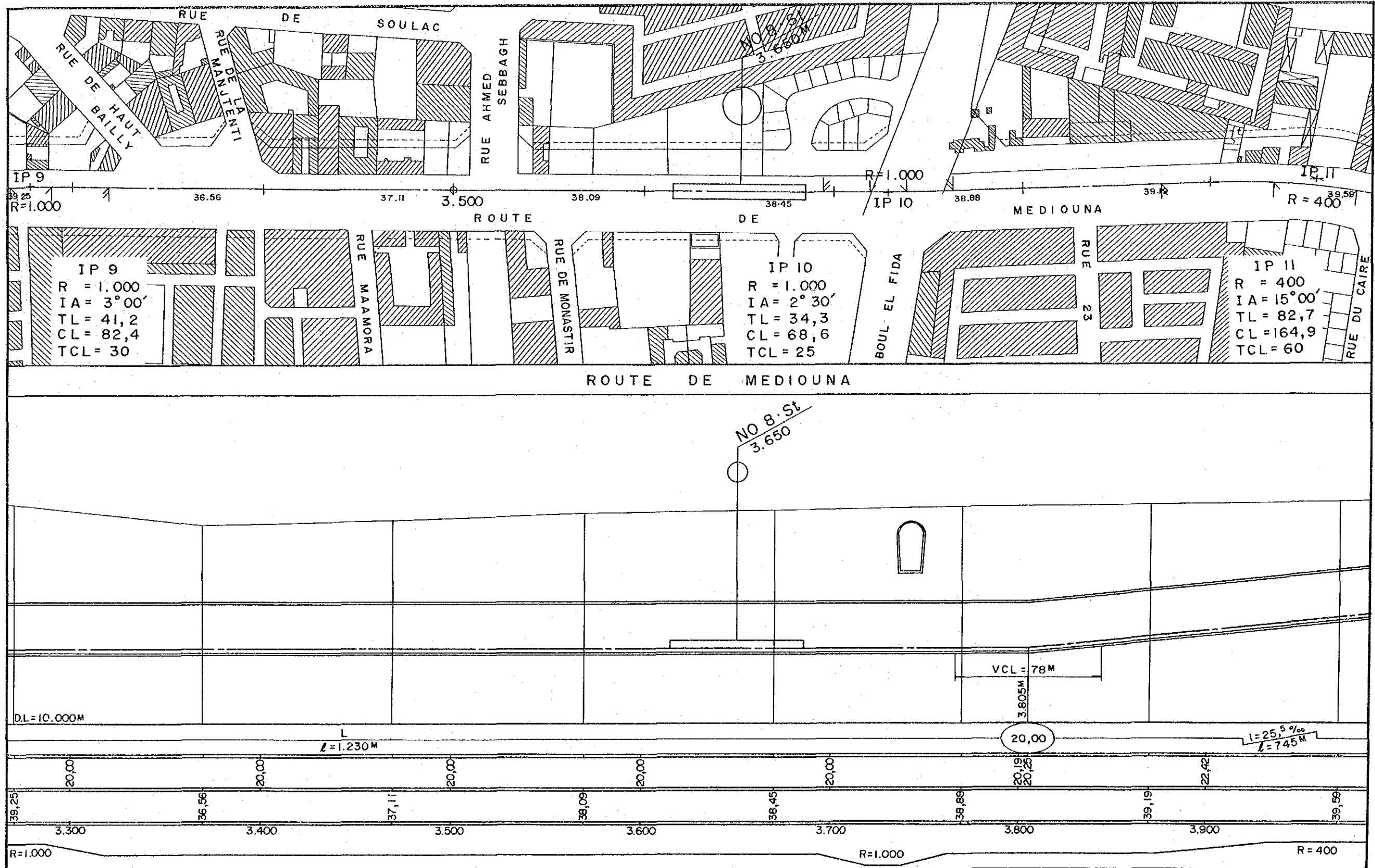

ROYAUME DU MAROC		6
PROJET METRO A CASABLANCA		
VUE EN PLAN ET VUE EN PROFIL		
JICA AGENCE JAPONAISE DE COOPERATION INTERNATIONALE		

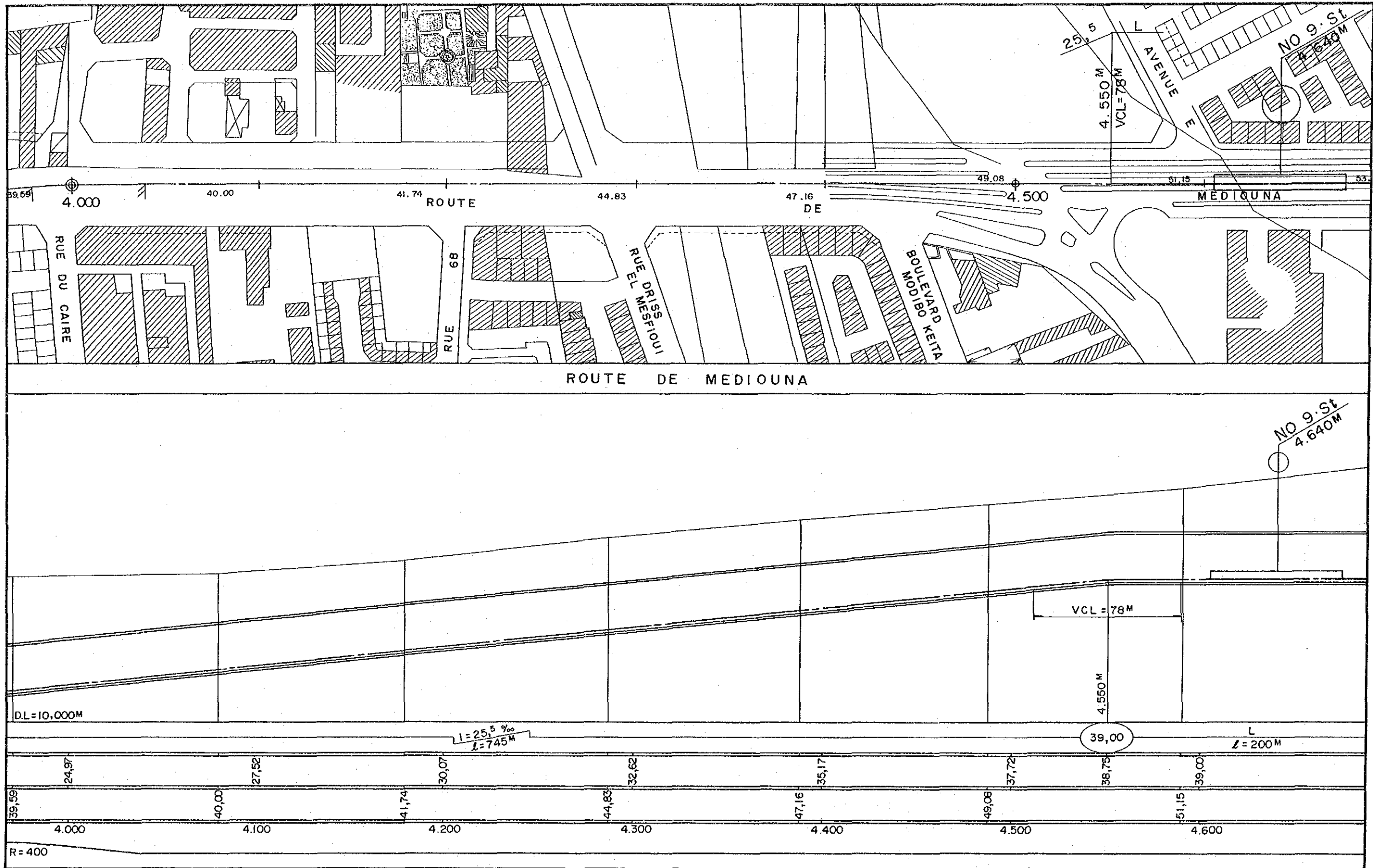

ROYAUME DU MAROC	
PROJET METRO A CASABLANCA	
VUE EN PLAN ET VUE EN PROFIL	
7	
JICA AGENCE JAPONAISE DE COOPERATION INTERNATIONALE	

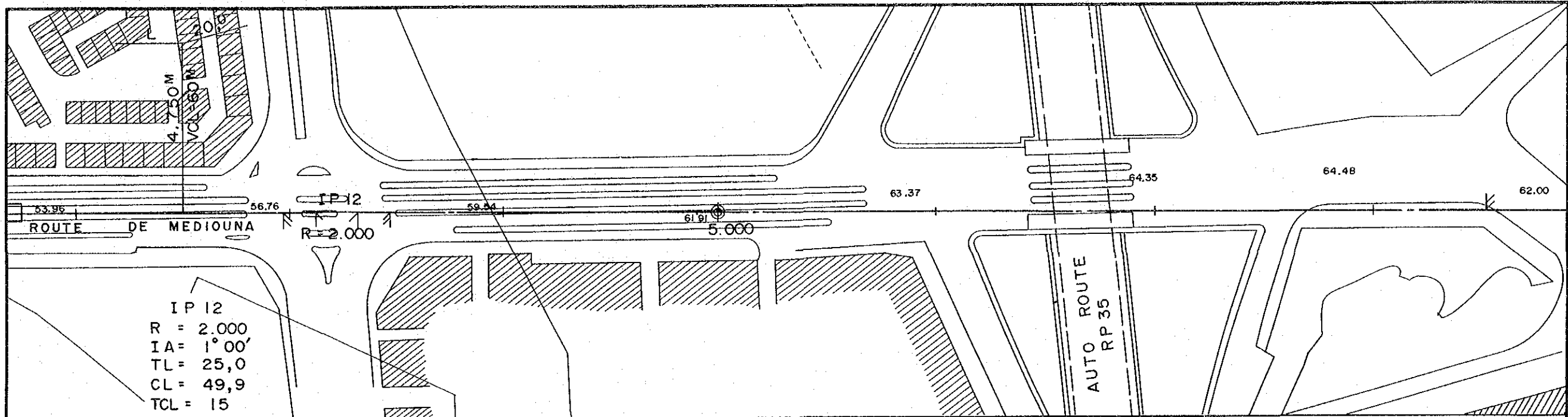

ROUTE DE MADIOUNA

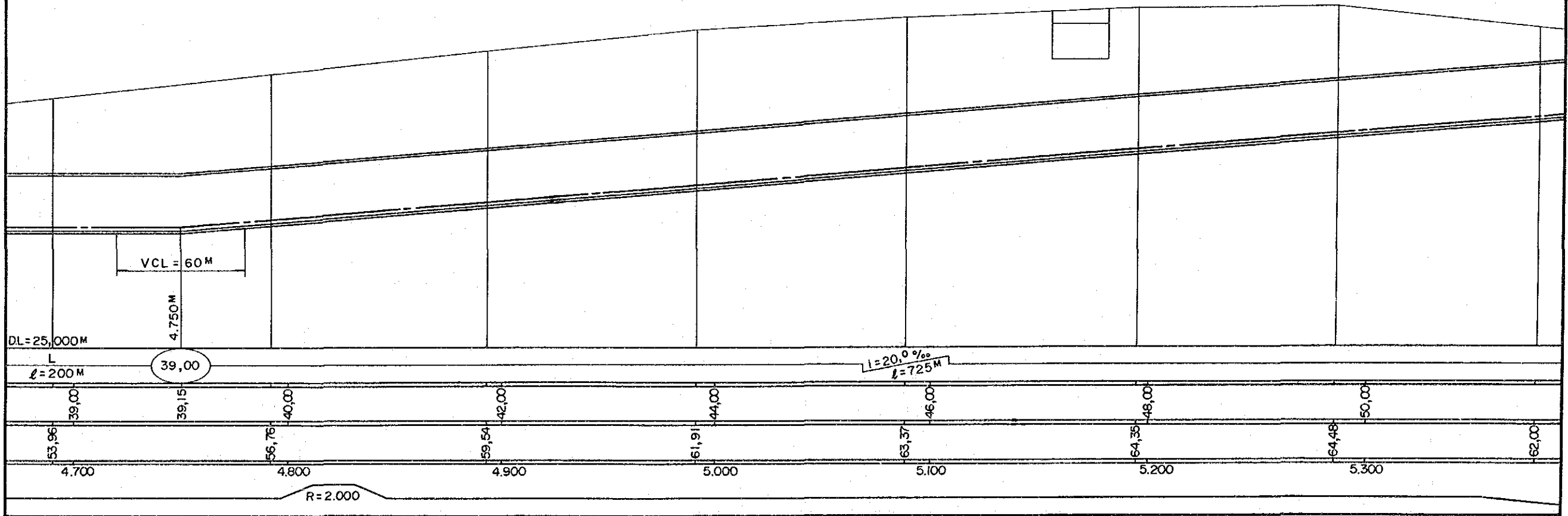

ROYAUME DU MAROC		8
PROJET METRO A CASABLANCA		
VUE EN PLAN ET VUE EN PROFIL		
JICA AGENCE JAPONAISE DE COOPERATION INTERNATIONALE		

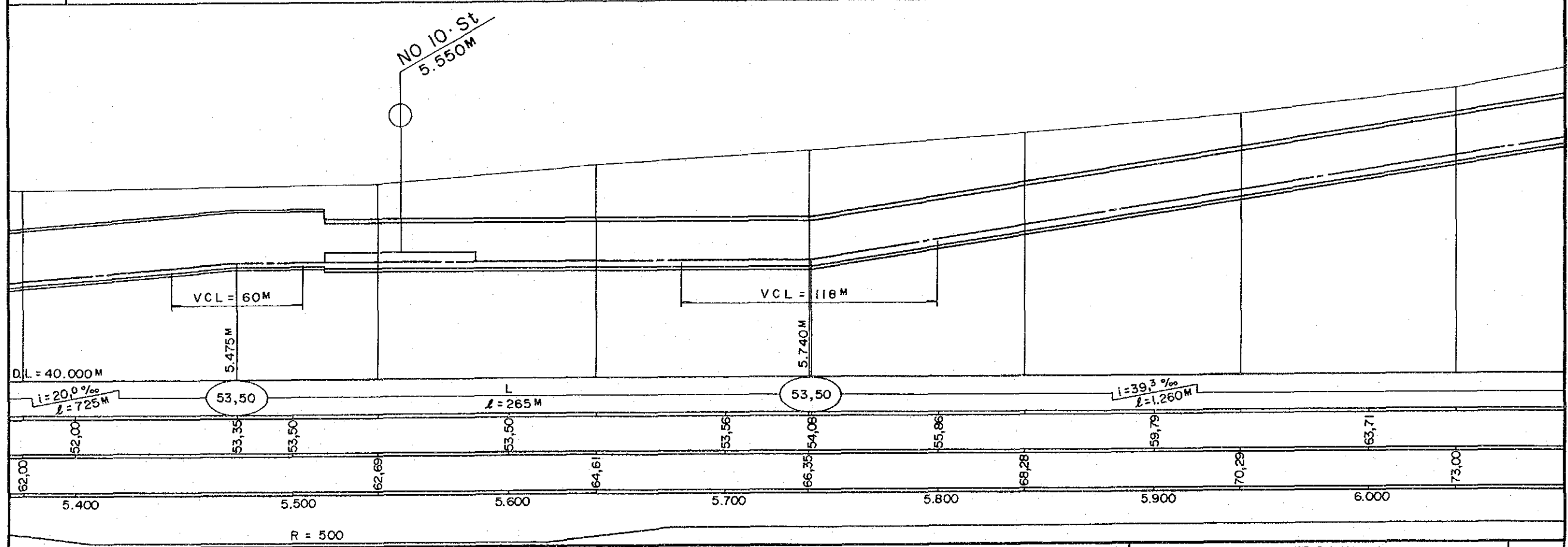
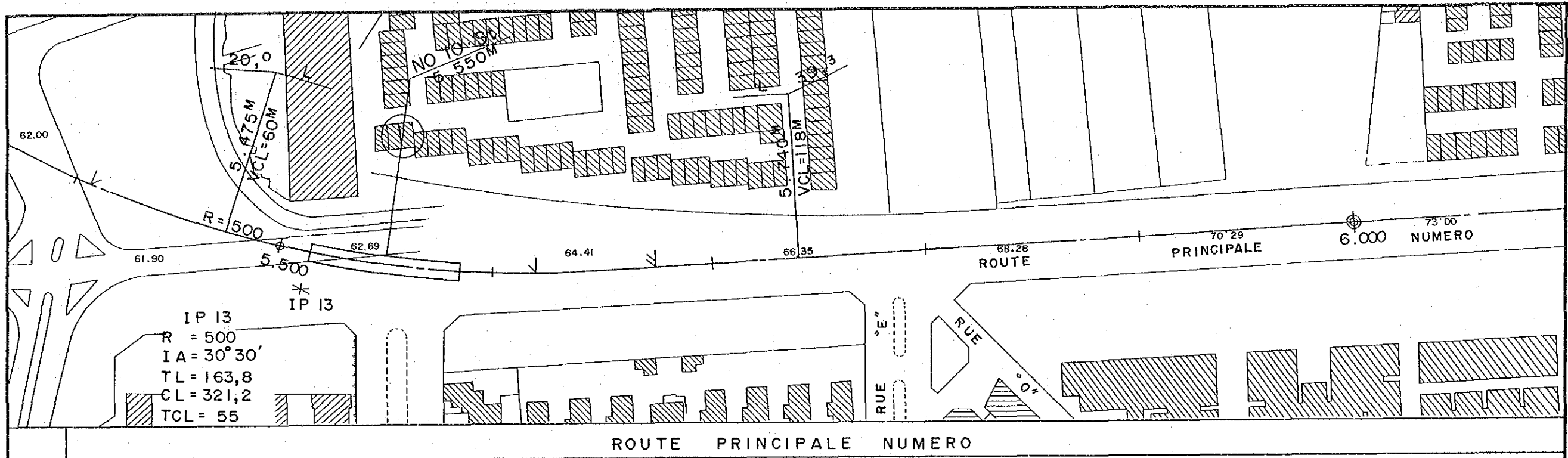

ROYAUME DU MAROC	
PROJET METRO A CASABLANCA	
VUE EN PLAN ET VUE EN PROFIL	
JICA AGENCE JAPONAISE DE COOPERATION INTERNATIONALE	
9	

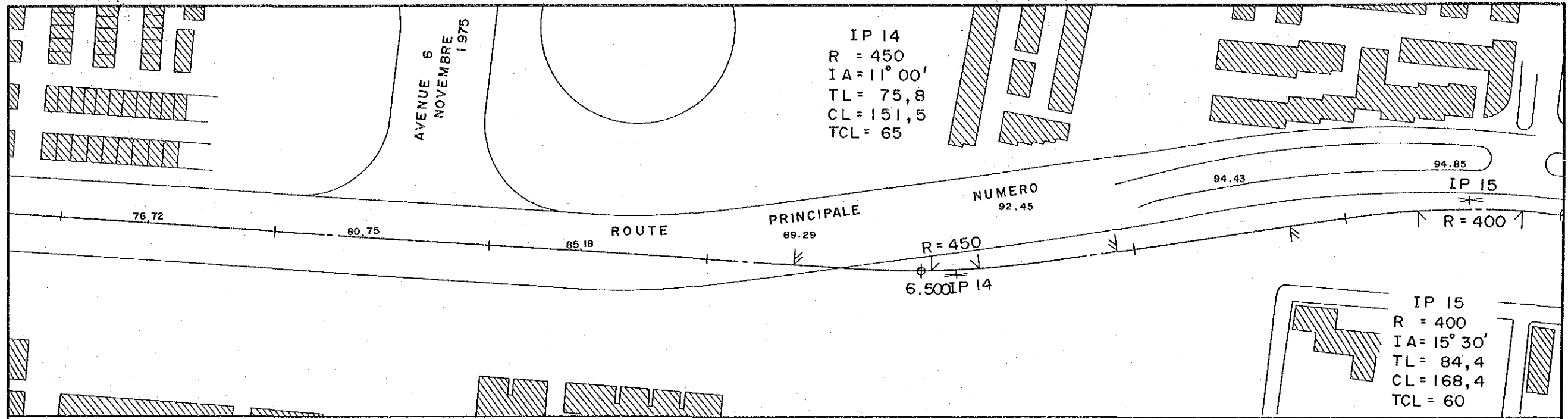

ROUTE PRINCIPALE NUMERO

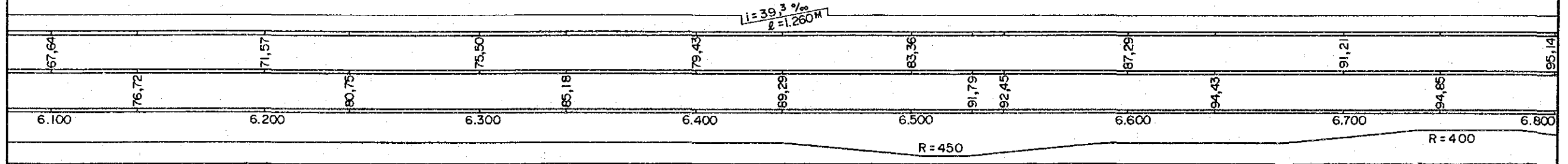
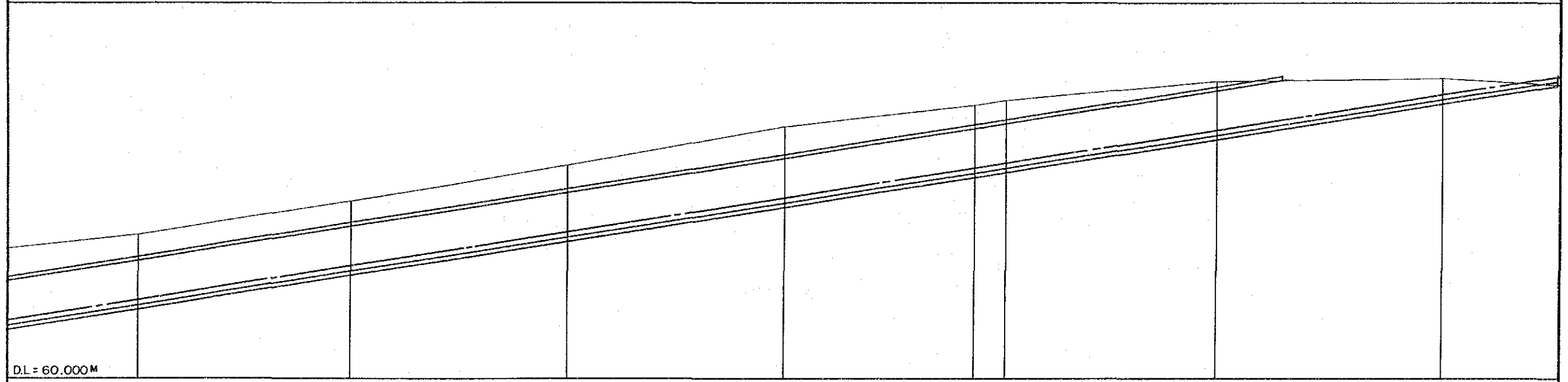

ROYAUME DU MAROC		10
PROJET METRO A CASABLANCA		
VUE EN PLAN ET VUE EN PROFIL		
JICA AGENCE JAPONAISE DE COOPERATION INTERNATIONALE		

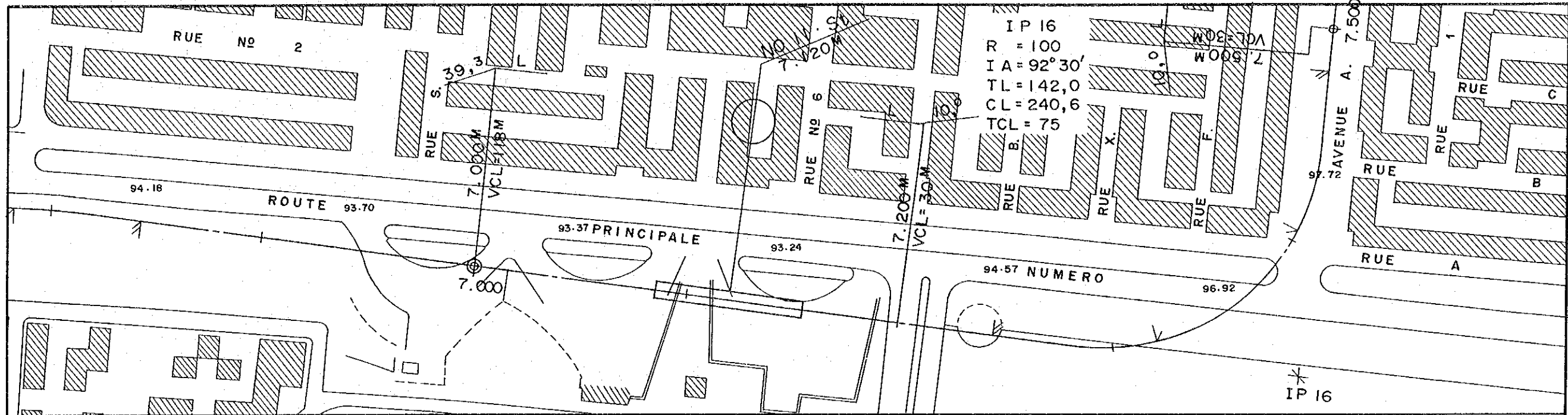

ROUTE PRINCIPALE NUMERO

AVENUE A

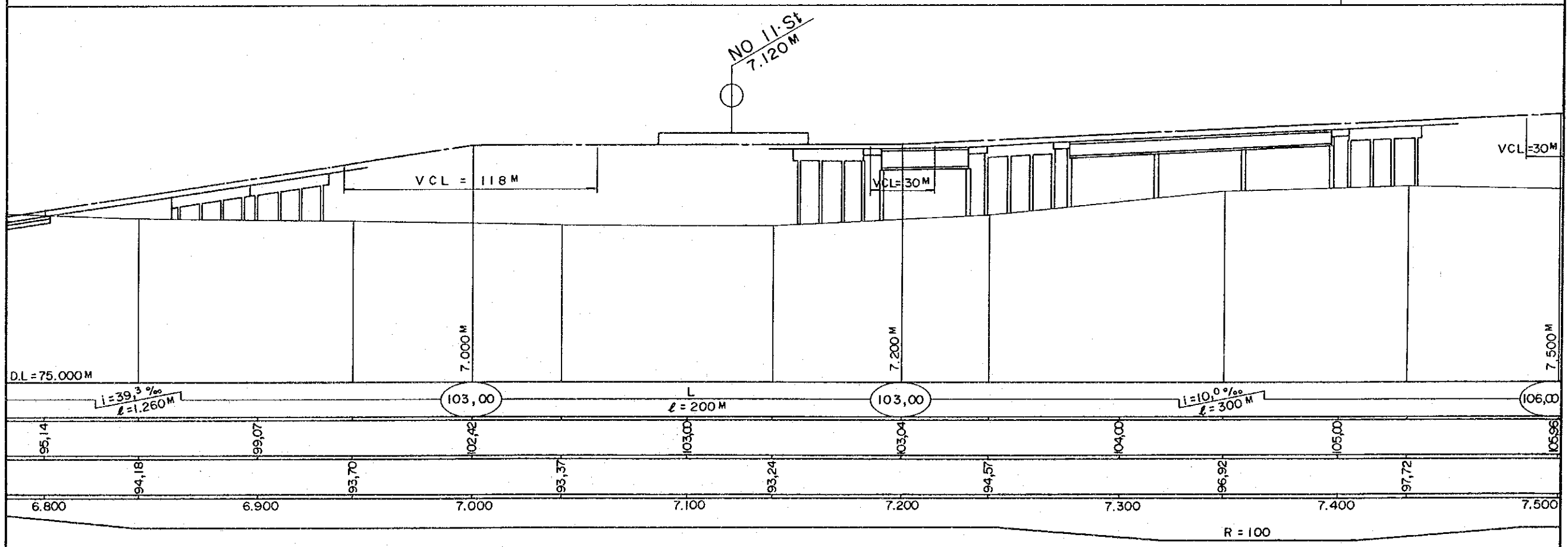

R = 100

ROYAUME DU MAROC		11
PROJET METRO A CASABLANCA		
VUE EN PLAN ET VUE EN PROFIL		
JICA AGENCE JAPONAISE DE COOPERATION INTERNATIONALE		



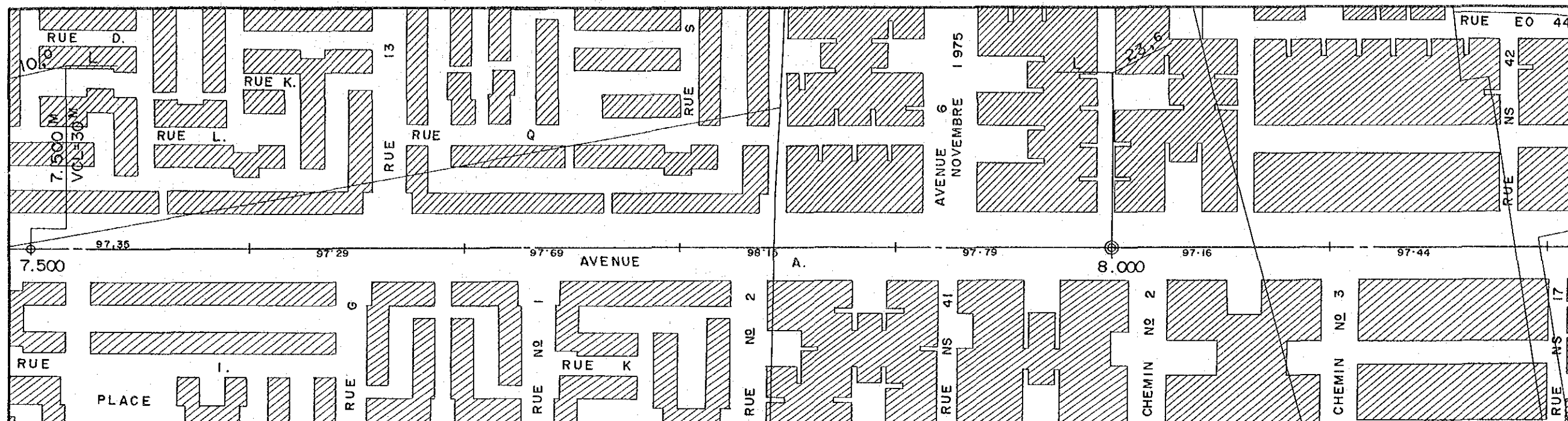

AVENUE A

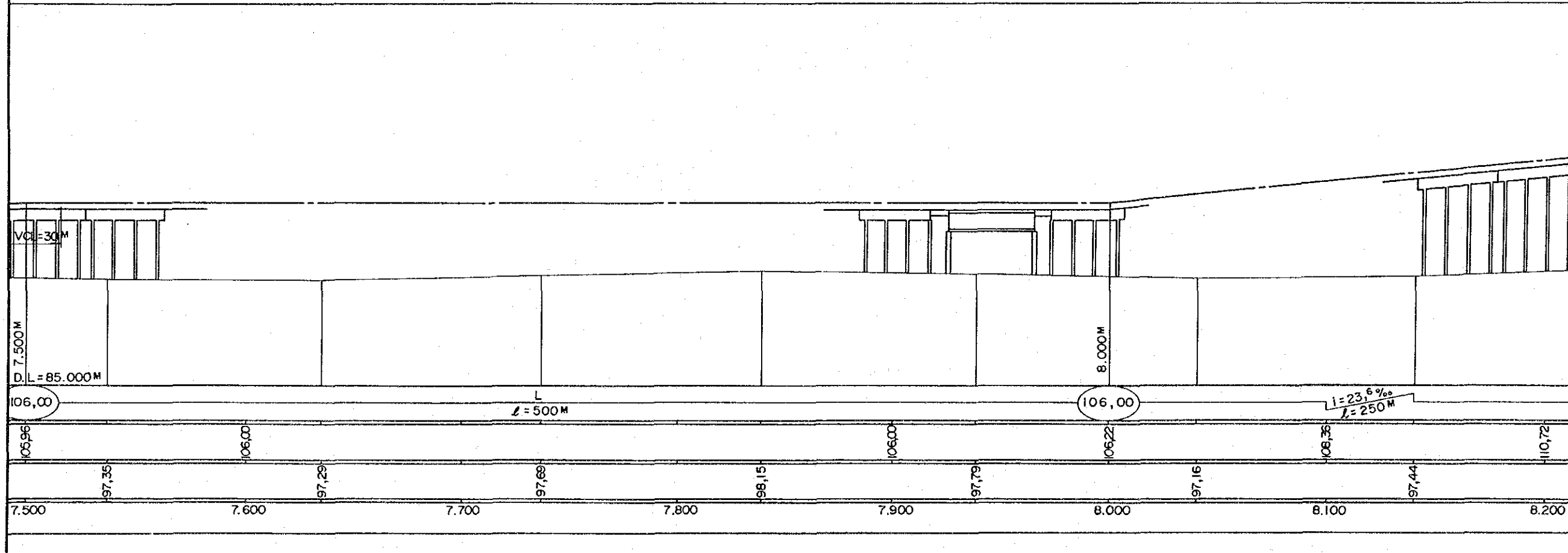

ROYAUME DU MAROC	
PROJET METRO A CASABLANCA	
VUE EN PLAN ET VUE EN PROFIL	
JICA	AGENCE JAPONAISE DE COOPERATION INTERNATIONALE
12	

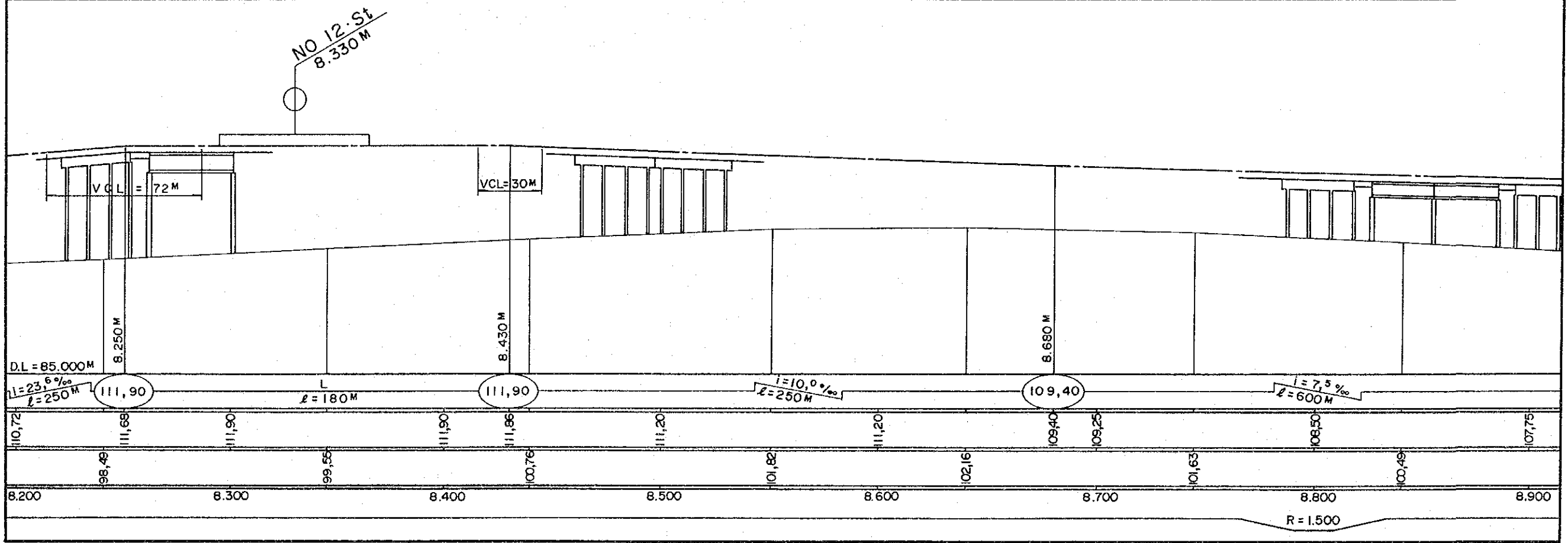
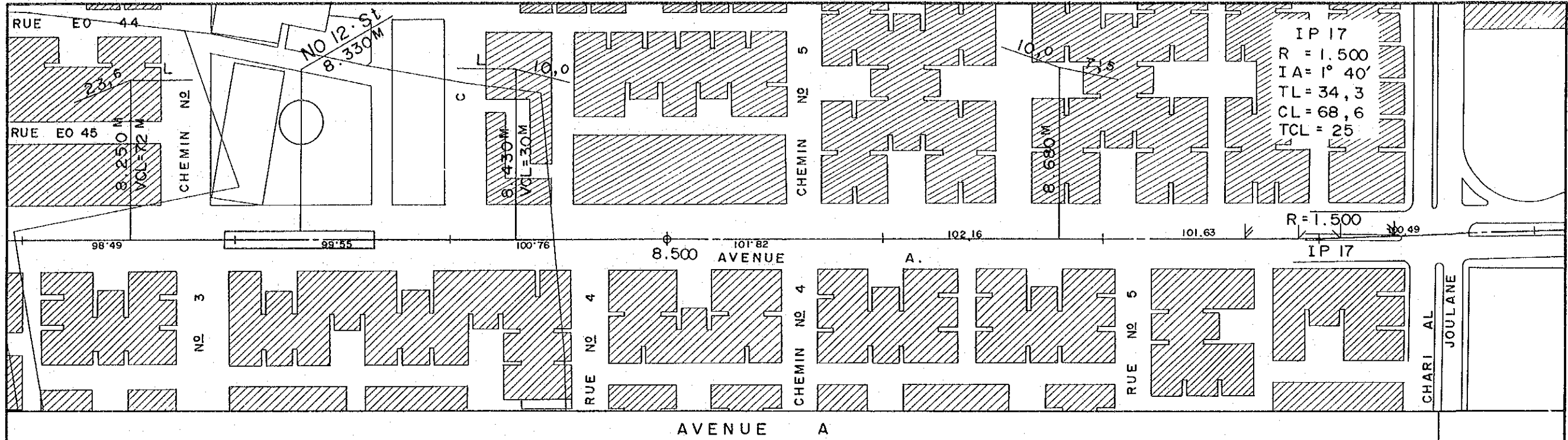

ROYAUME DU MAROC		13
PROJET METRO A CASABLANCA		
VUE EN PLAN ET VUE EN PROFIL		
JICA AGENCE JAPONAISE DE COOPERATION INTERNATIONALE		

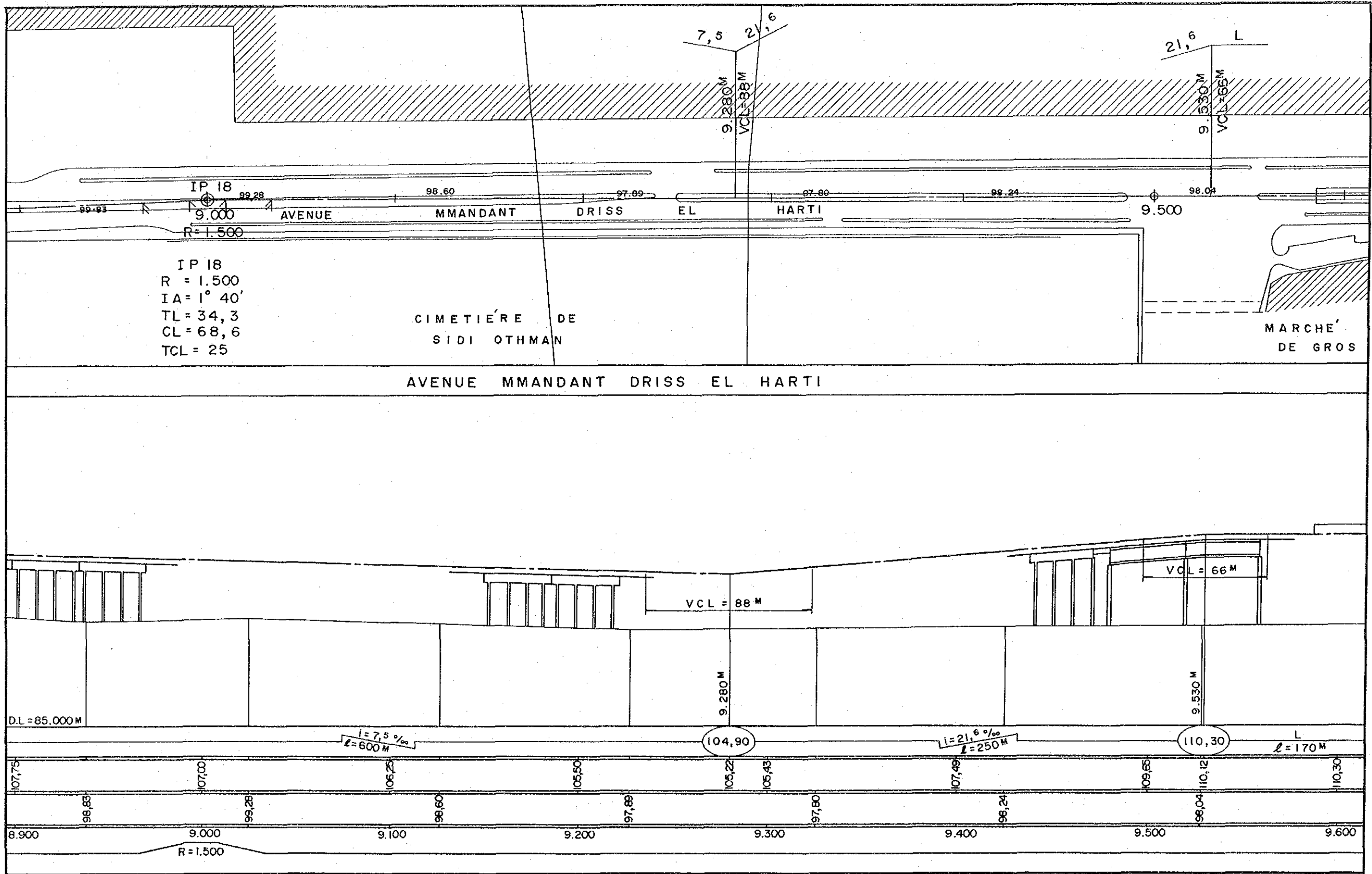

ROYAUME DU MAROC		14
PROJET METRO A CASABLANCA		
VUE EN PLAN ET VUE EN PROFIL		
AGENCE JAPONAISE DE COOPERATION INTERNATIONALE		

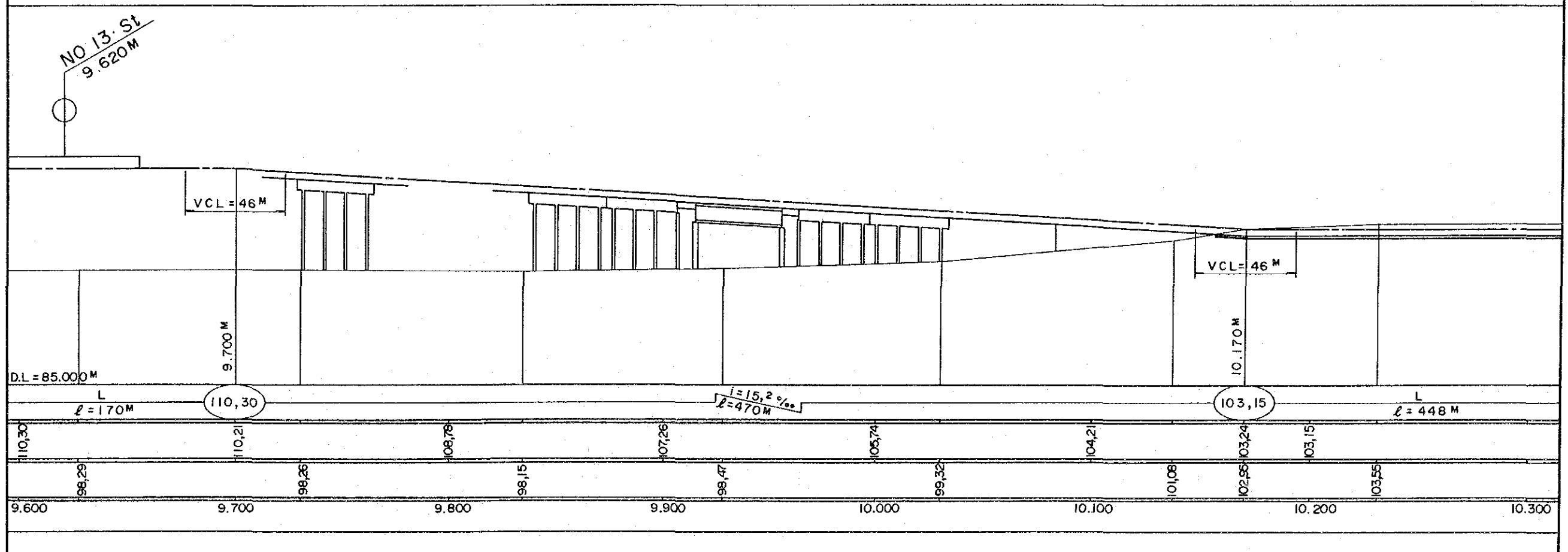
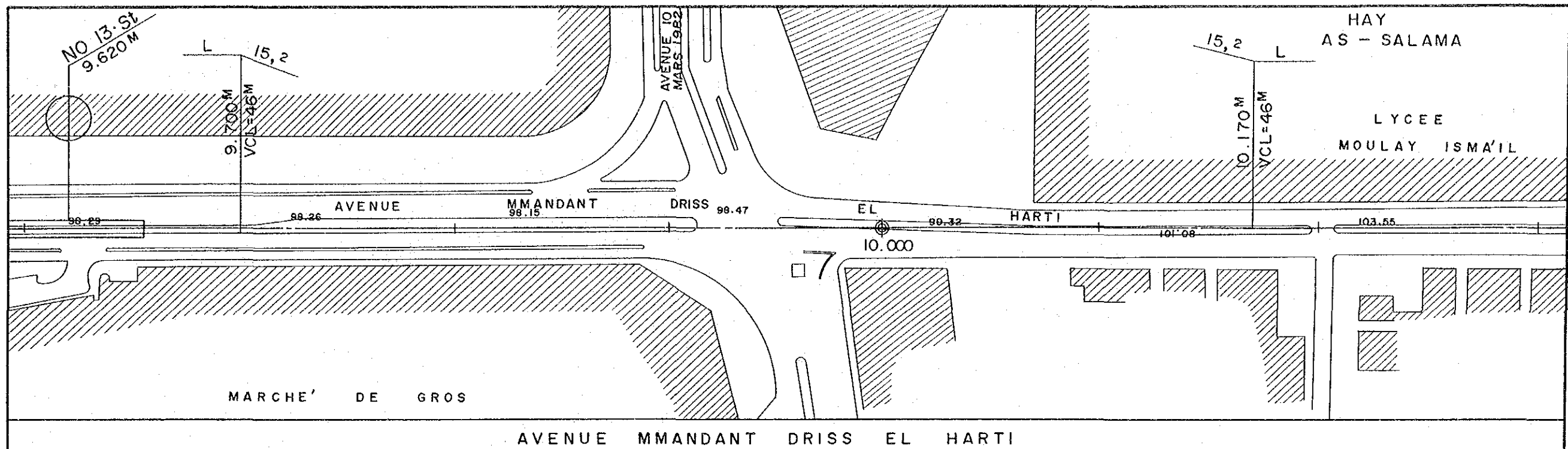

ROYAUME DU MAROC		15
PROJET METRO A CASABLANCA		
VUE EN PLAN ET VUE EN PROFIL		
AGENCE JAPONAISE DE COOPERATION INTERNATIONALE		

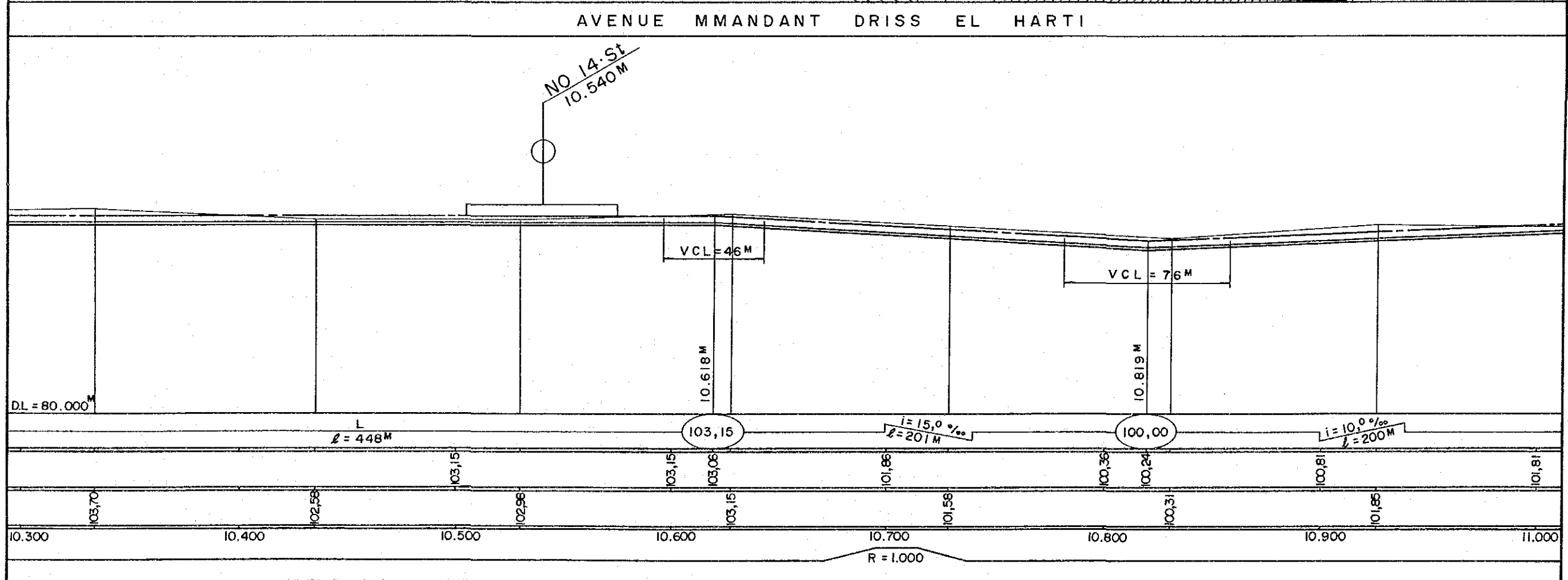
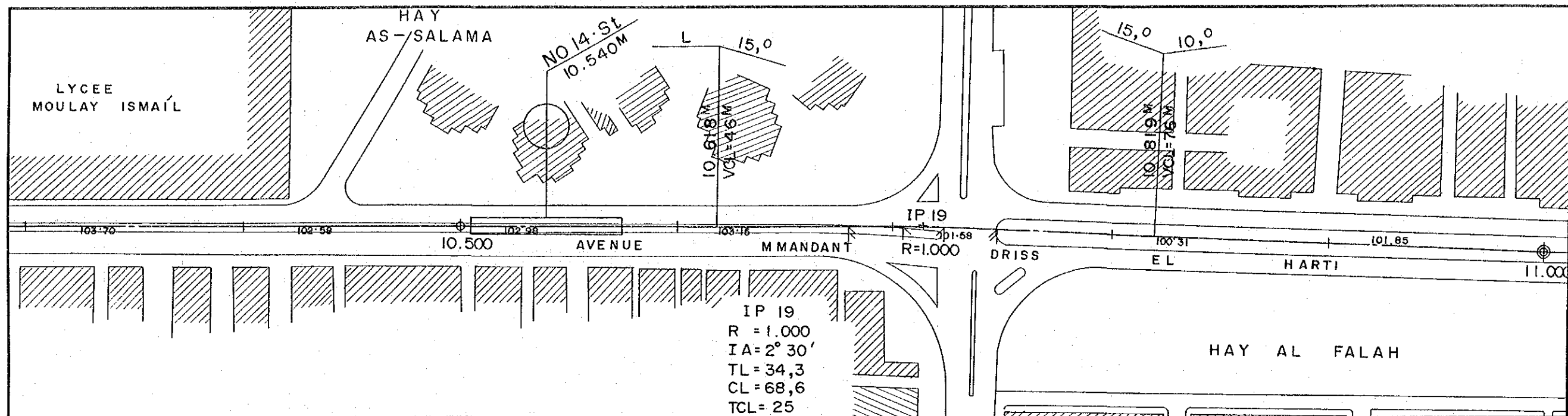

ROYAUME DU MAROC		16
PROJET METRO A CASABLANCA		
VUE EN PLAN ET VUE EN PROFIL		
JICA AGENCE JAPONAISE DE COOPERATION INTERNATIONALE		

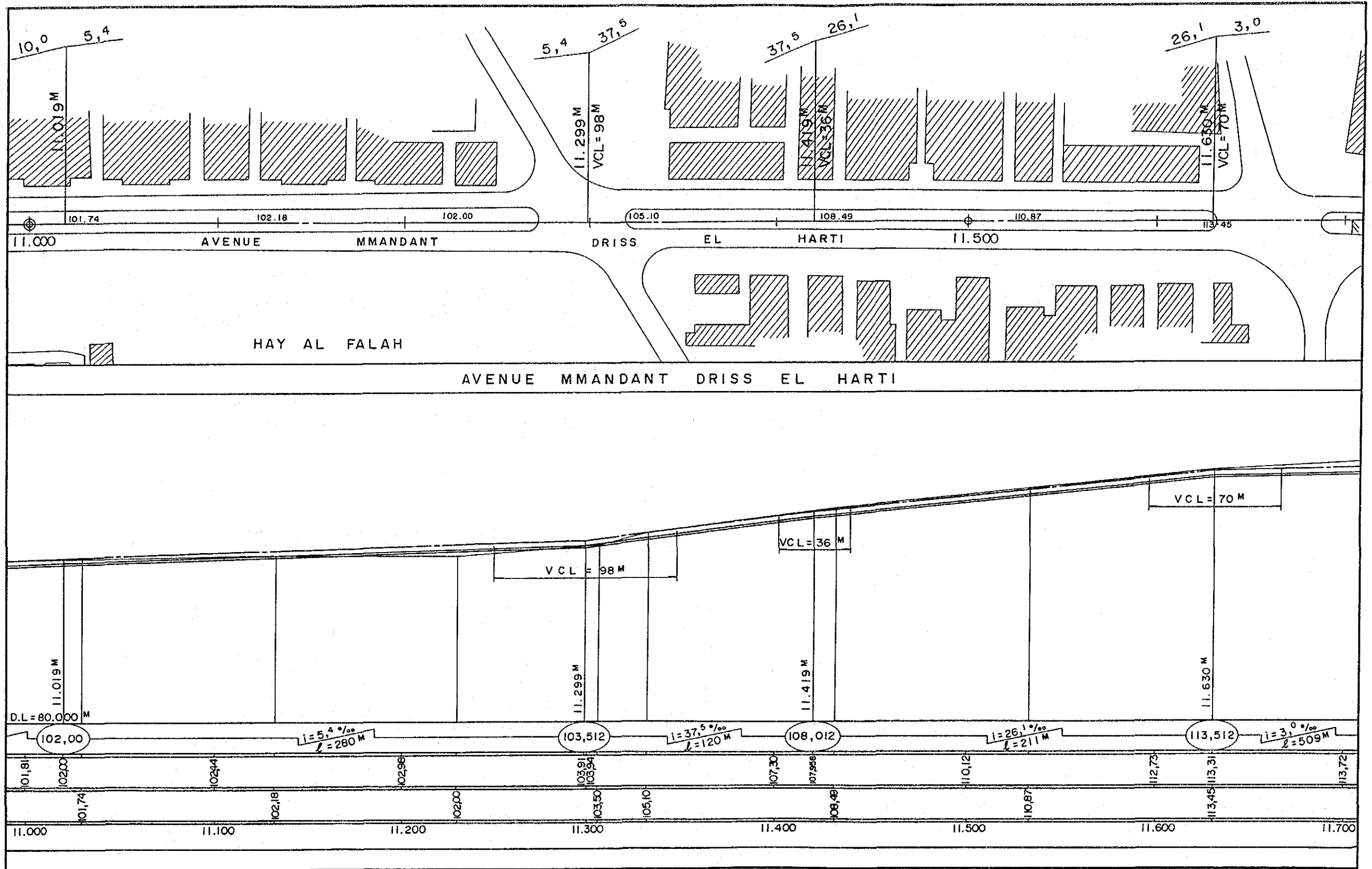

ROYAUME DU MAROC	
PROJET METRO A CASABLANCA	
VUE EN PLAN ET VUE EN PROFIL	
AGENCE JAPONAISE DE COOPERATION INTERNATIONALE	
17	

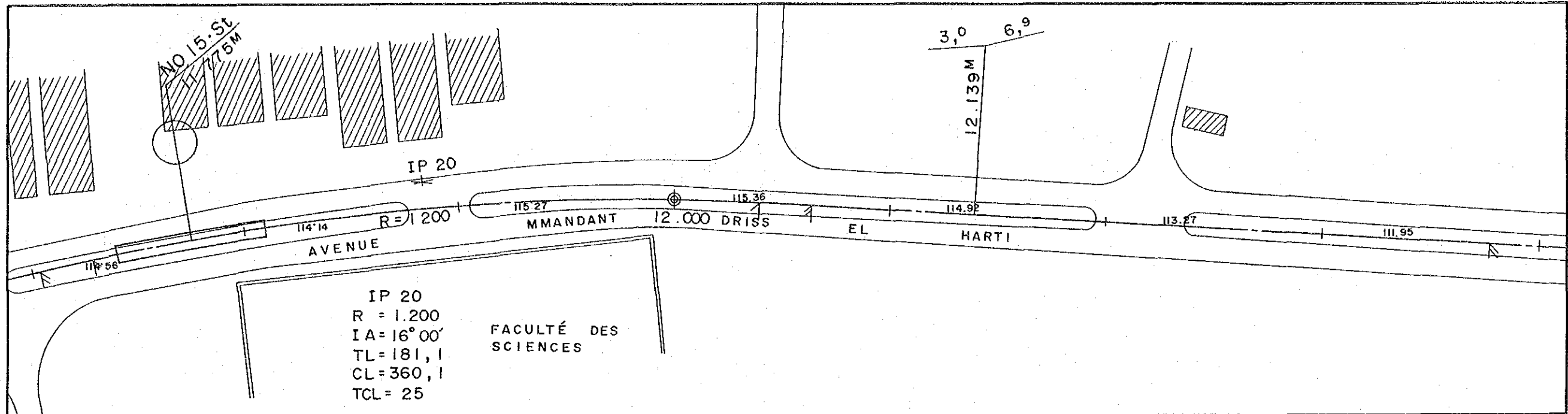

AVENUE MMANDANT DRISS EL HARTI

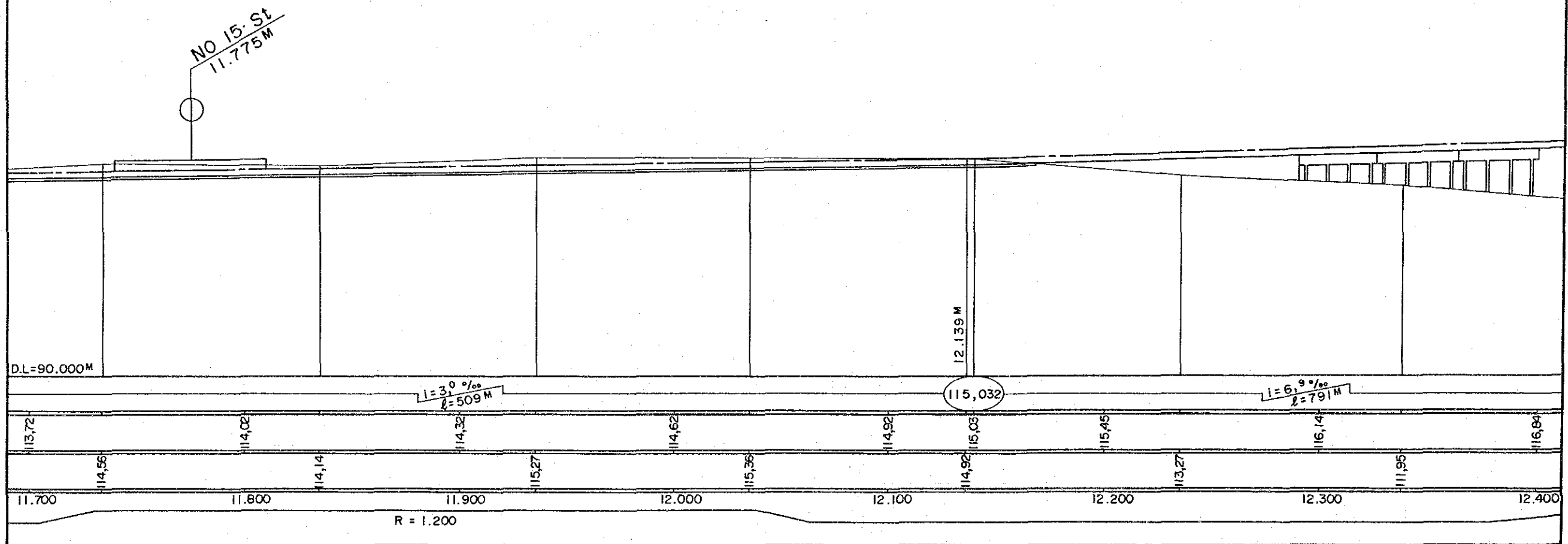

ROYAUME DU MAROC		18
PROJET METRO A CASABLANCA		
VUE EN PLAN ET VUE EN PROFIL		
AGENCE JAPONAISE DE COOPERATION INTERNATIONALE		

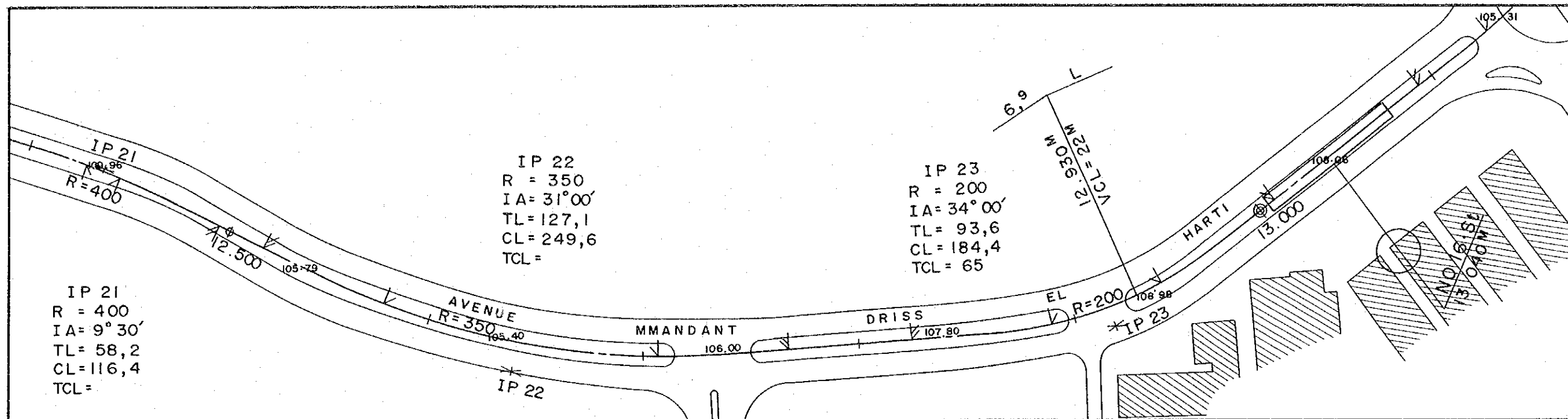

AVENUE MMANDANT DRISS EL HARTI

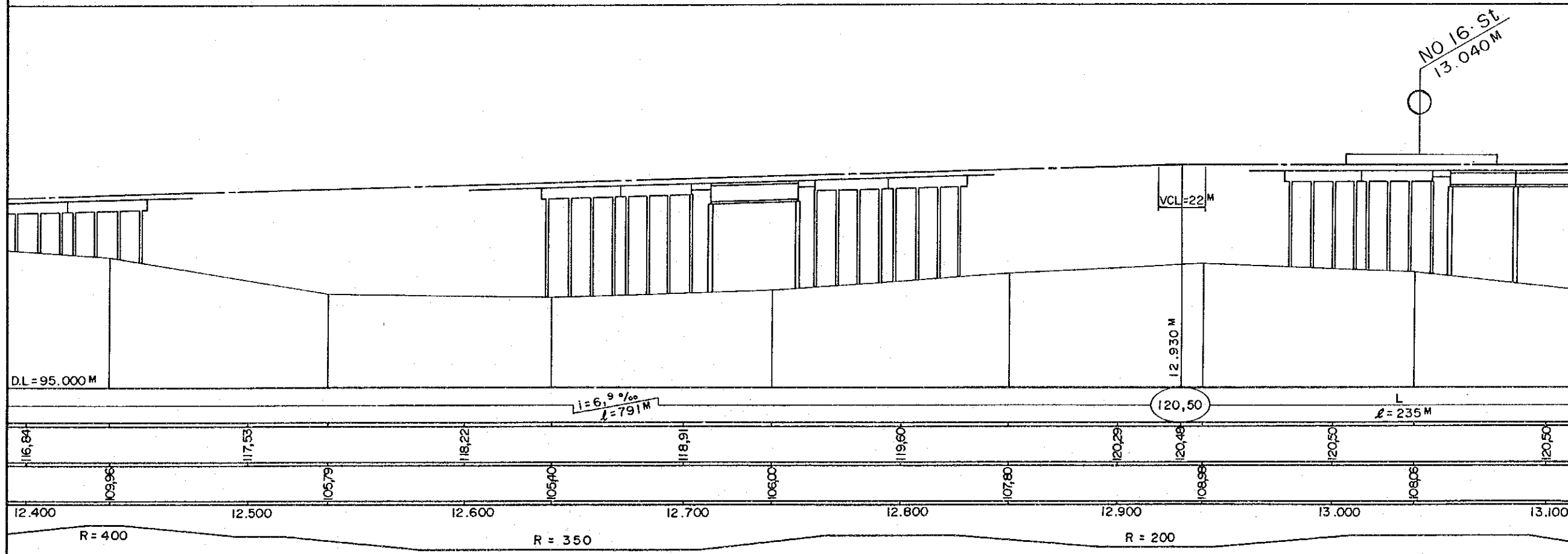

ROYAUME DU MAROC	
PROJET METRO A CASABLANCA	
VUE EN PLAN ET VUE EN PROFIL	
19	
AGENCE JAPONAISE DE COOPERATION INTERNATIONALE	



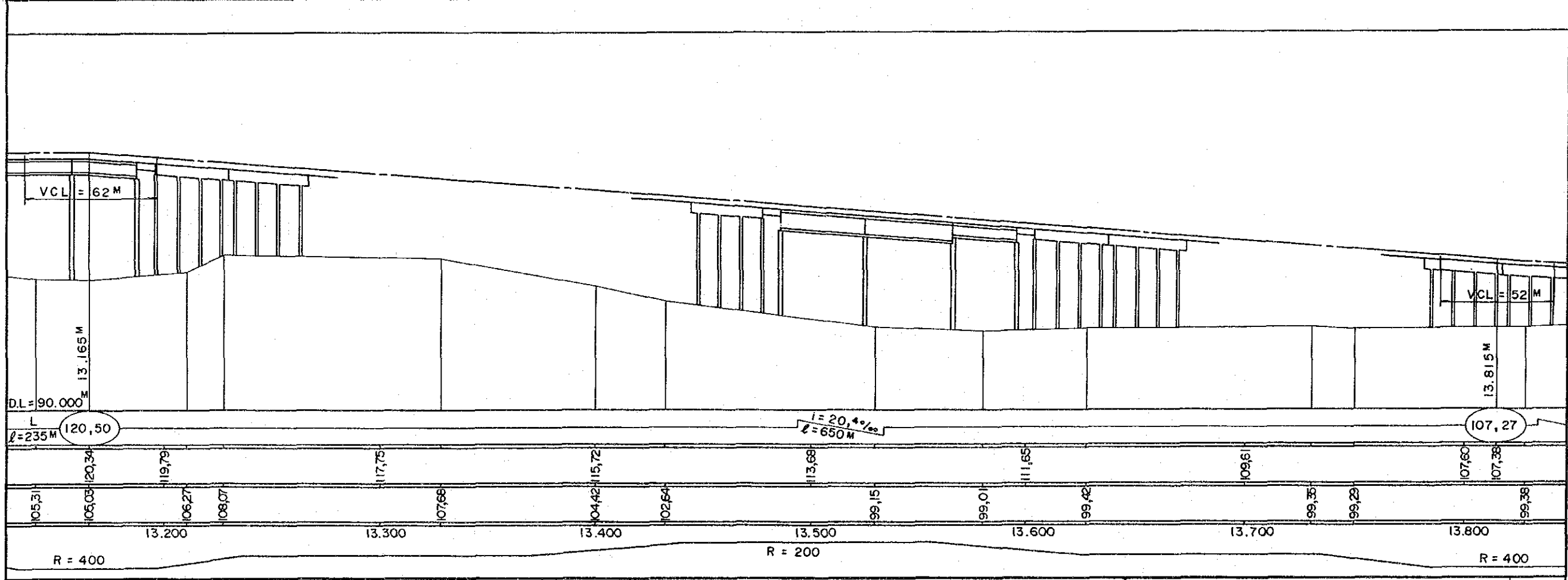
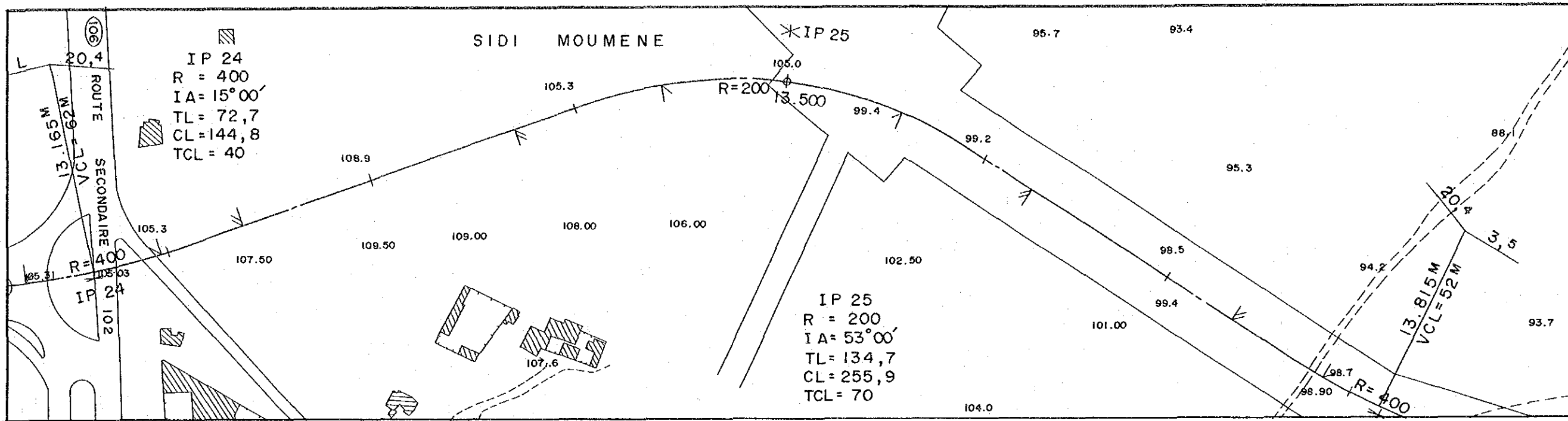

ROYAUME DU MAROC		20
PROJET METRO A CASABLANCA		
VUE EN PLAN ET VUE EN PROFIL		
AGENCE JAPONAISE DE COOPERATION INTERNATIONALE		

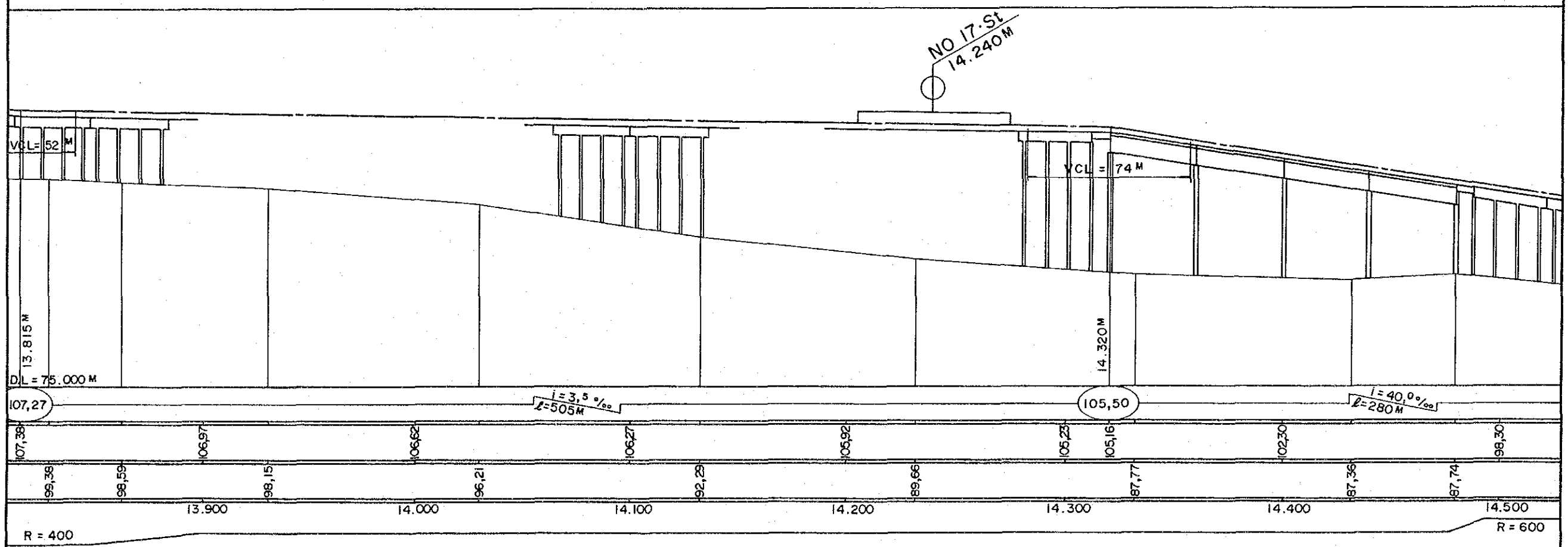
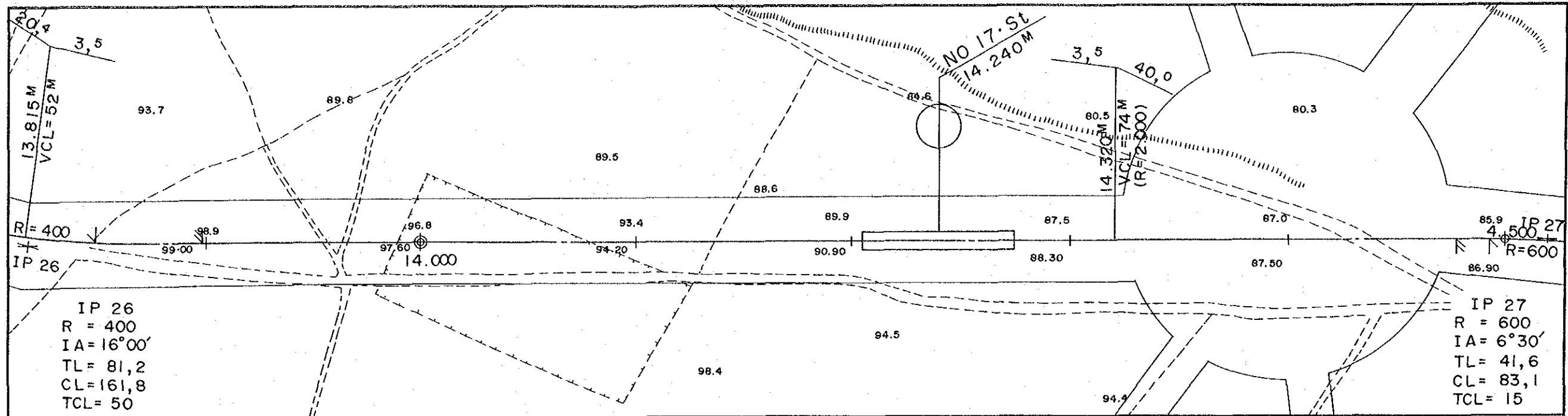

ROYAUME DU MAROC		21
PROJET METRO A CASABLANCA		
VUE EN PLAN ET VUE EN PROFIL		
AGENCE JAPONAISE DE COOPERATION INTERNATIONALE		

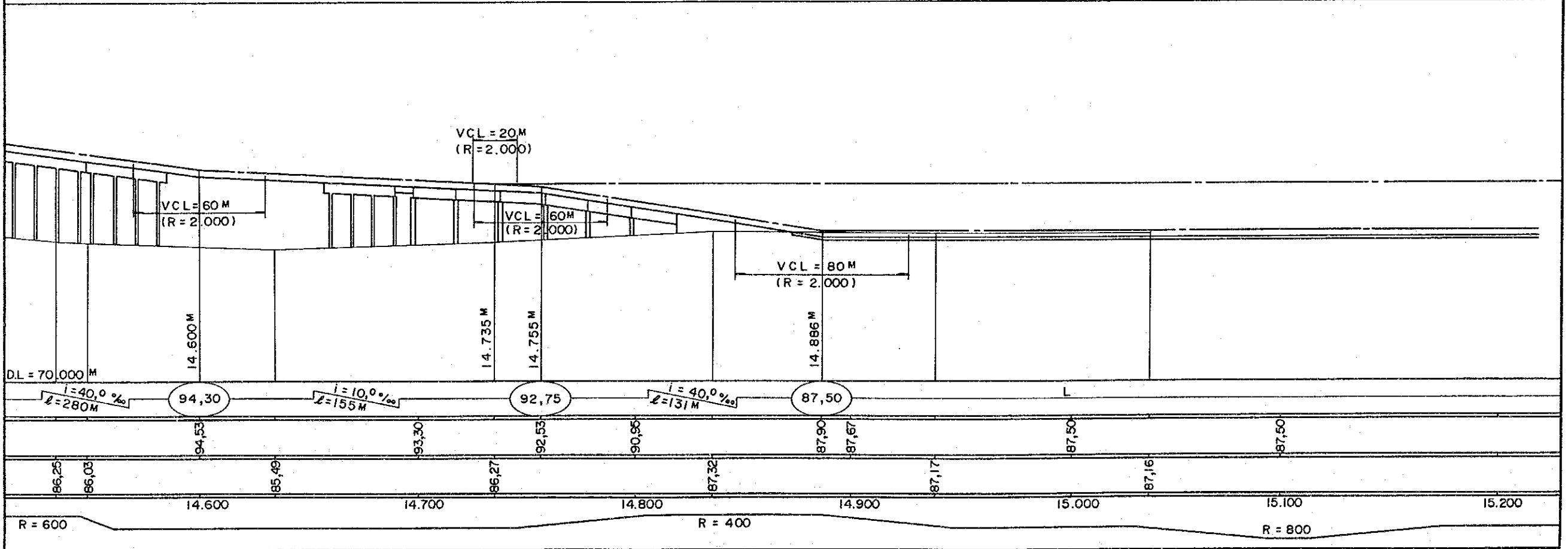
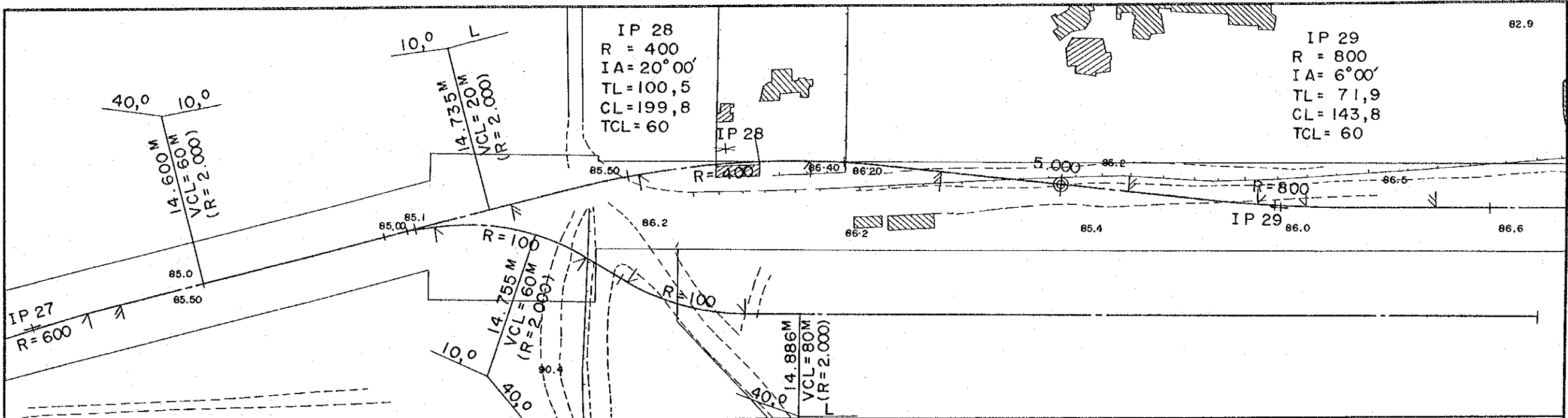

(A-4' ROUES METALLIQUES)

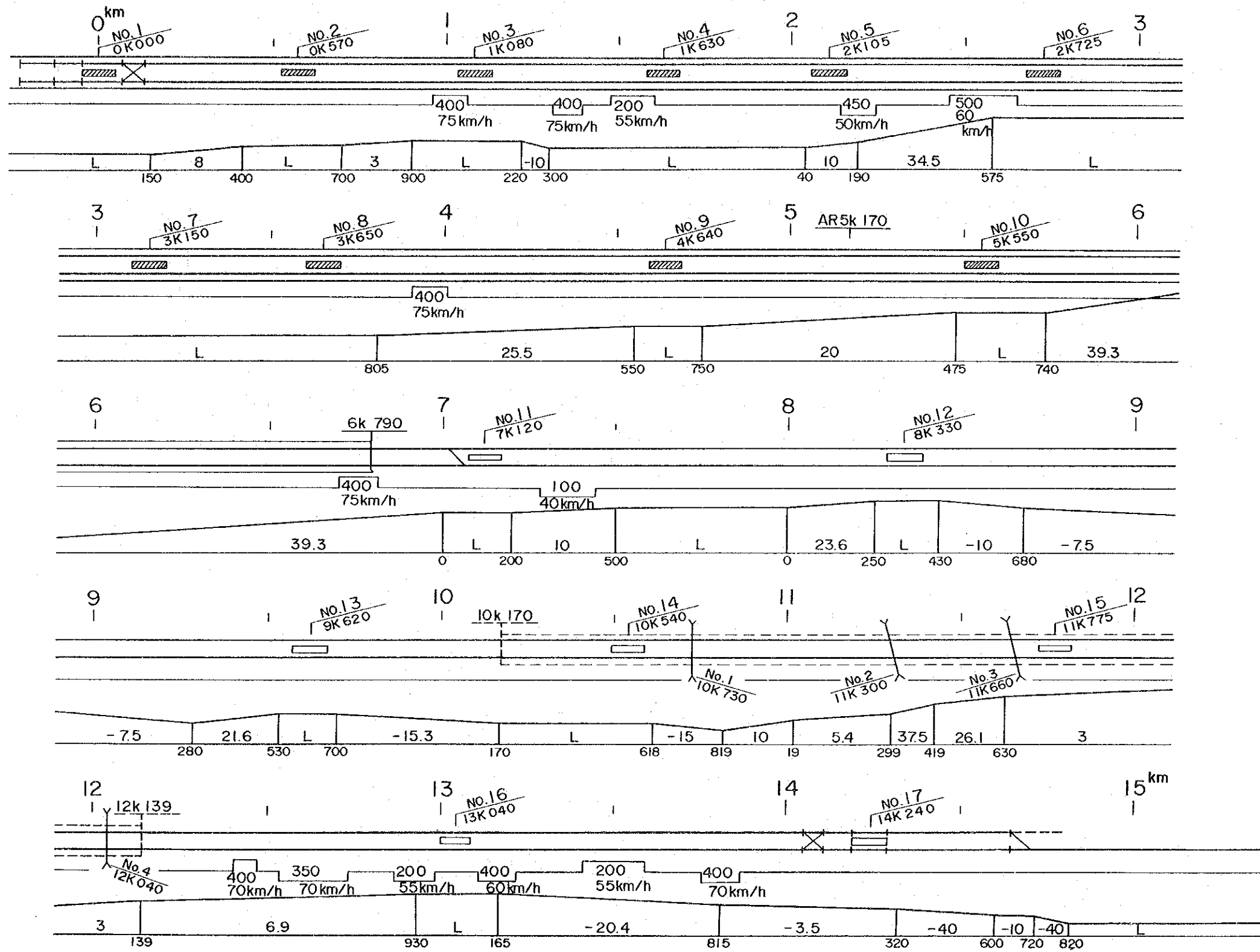

Vue de côté

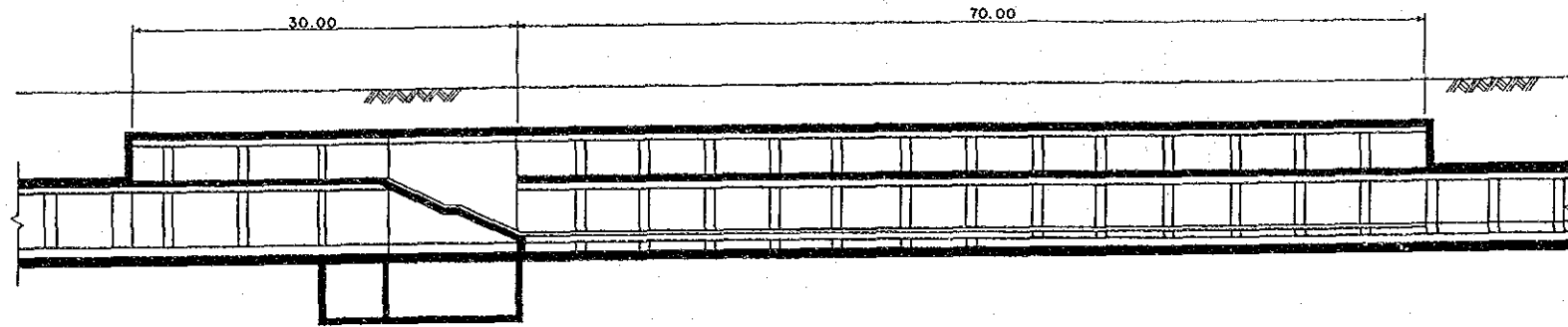

Coupe transversale

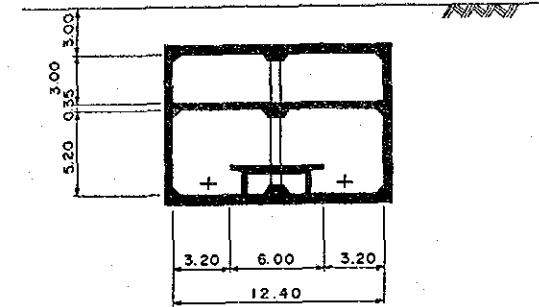

Vue en plan

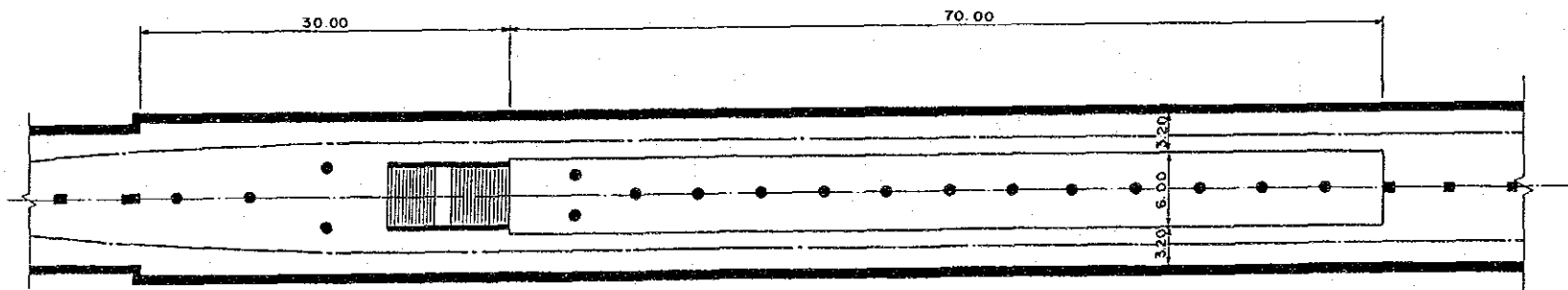
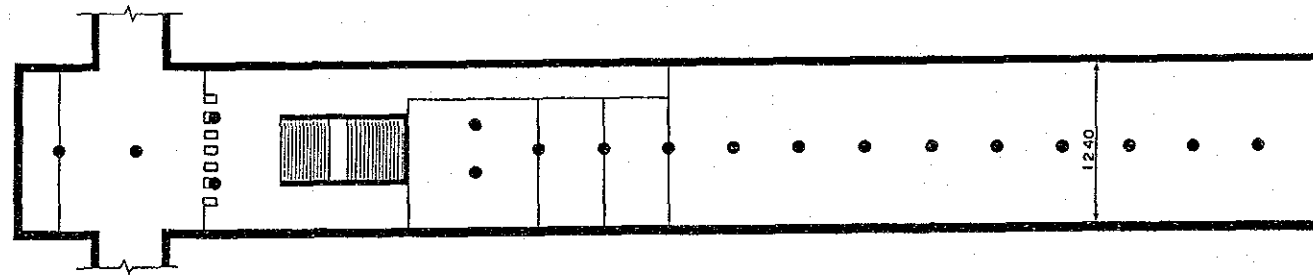

Vue de côté

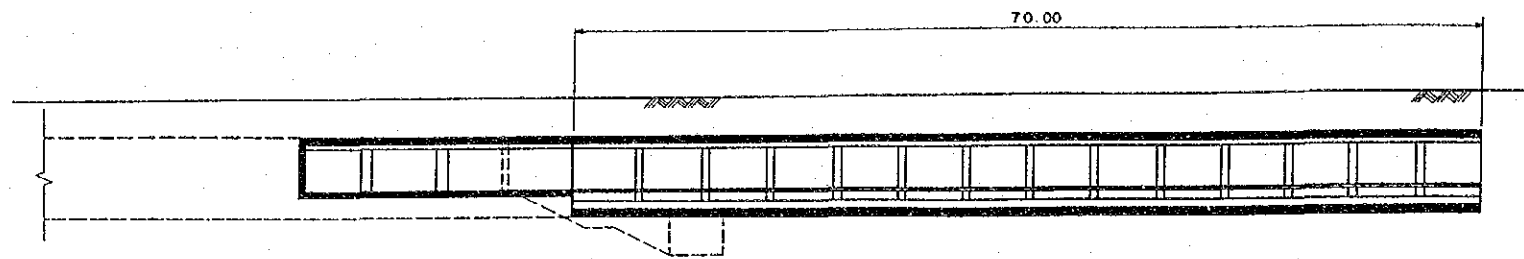

Coupe transversale

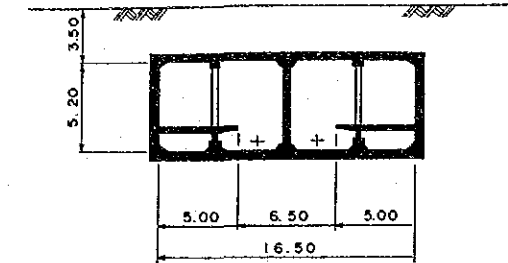

Vue en plan

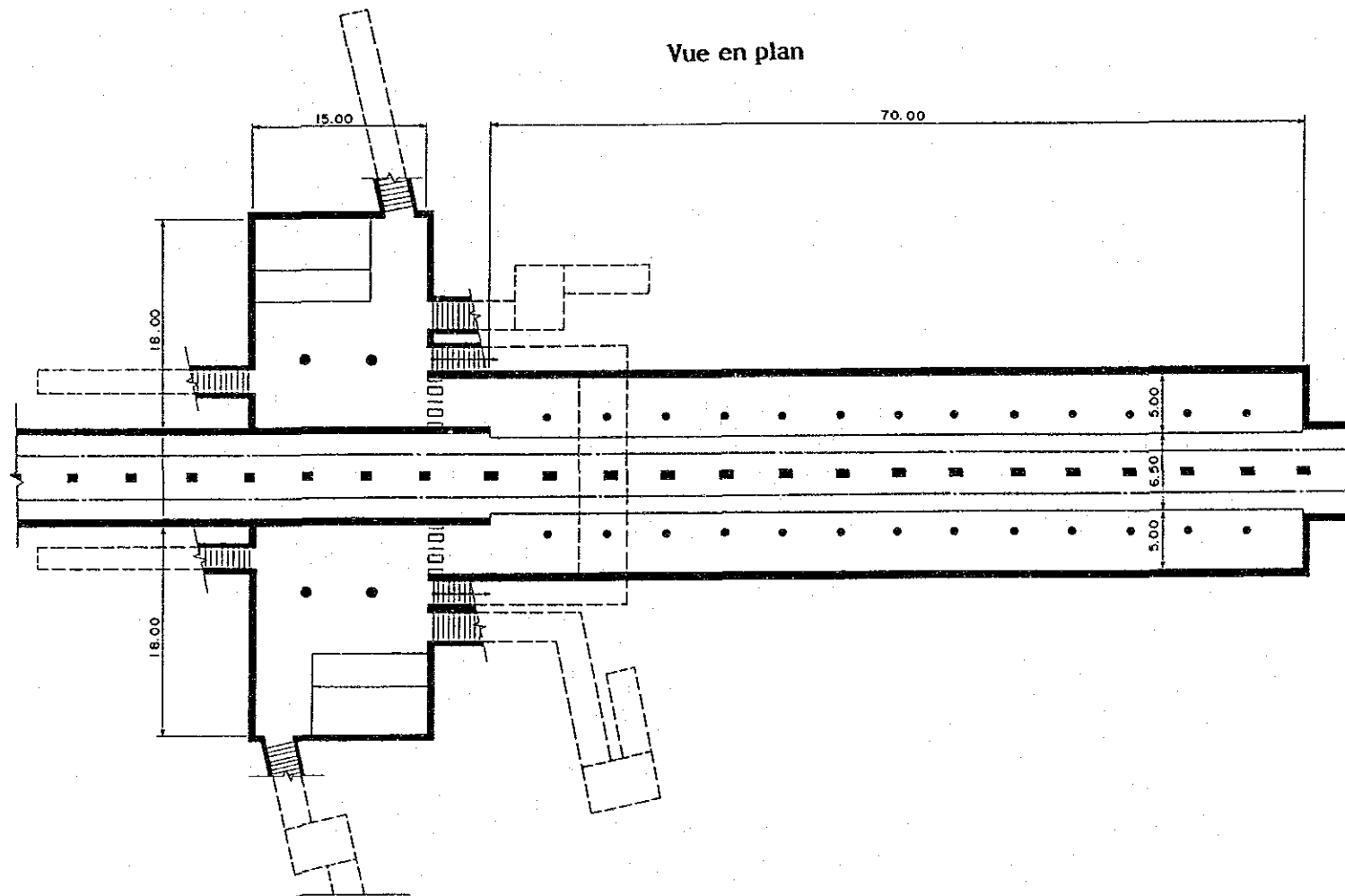

ROYAUME DU MAROC

PROJET METRO A CASABLANCA

SCHEMA SOMMAIRE D'UNE STATION STANDARD,  
STATION N° 2

AGENCE JAPONAISE DE COOPERATION INTERNATIONALE

Vue de côté

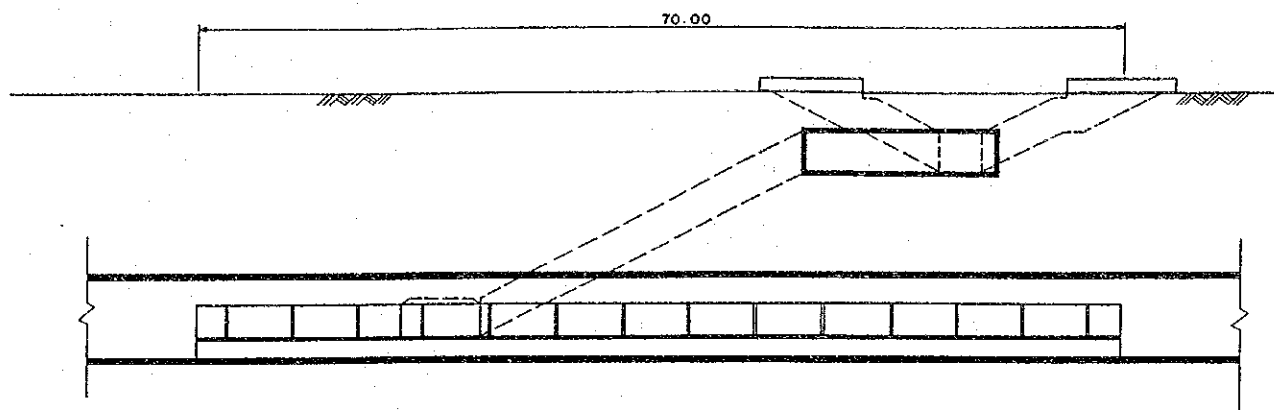

Vue en plan

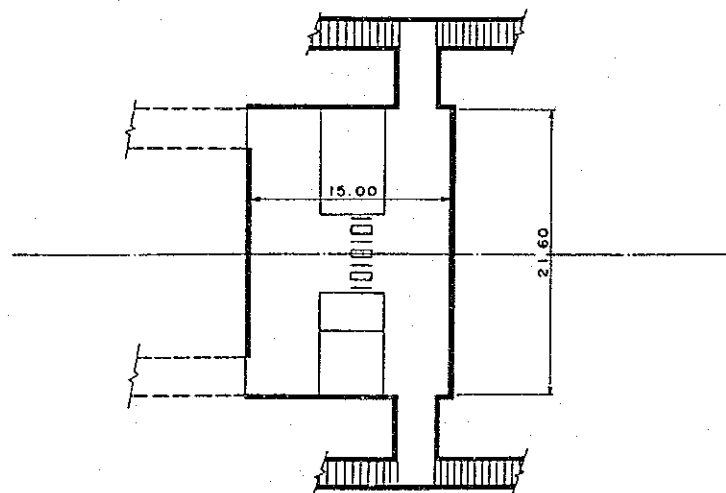
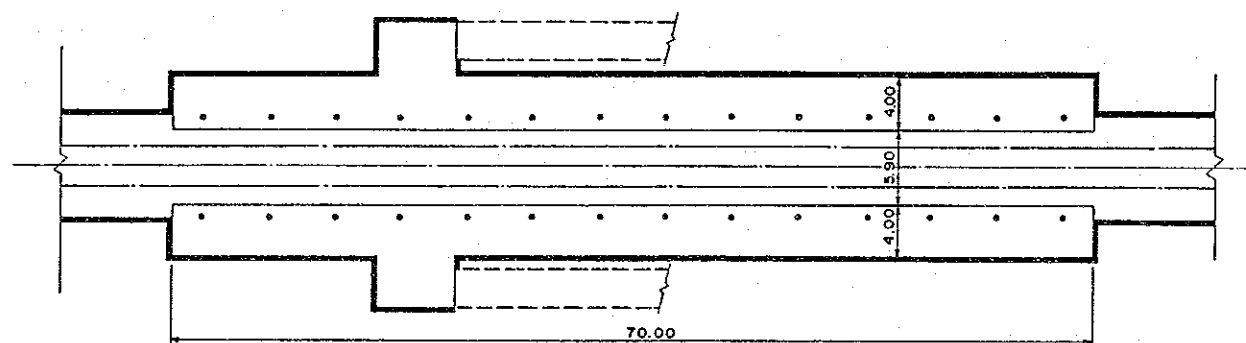

Coupe transversale

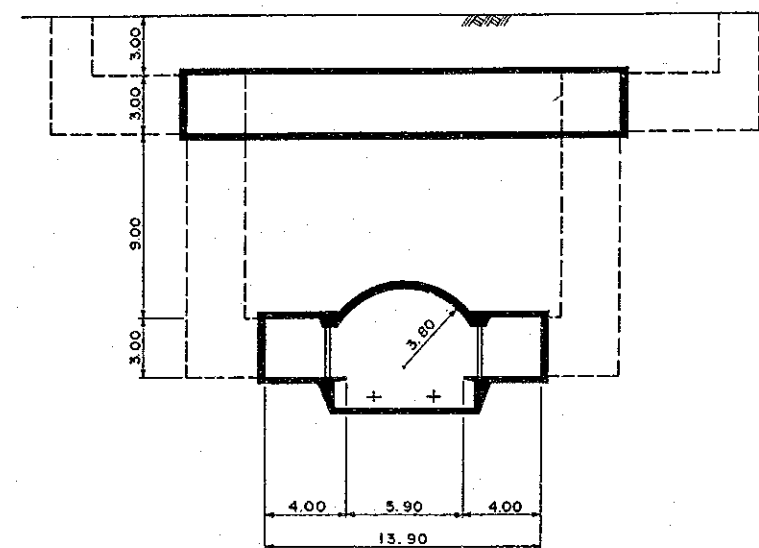

ROYAUME DU MAROC

PROJET METRO A CASABLANCA

SCHEMA SOMMAIRE D'UNE STATION STANDARD,  
STATION N° 5

JICA AGENCE JAPONAISE DE COOPERATION INTERNATIONALE

Vue de côté

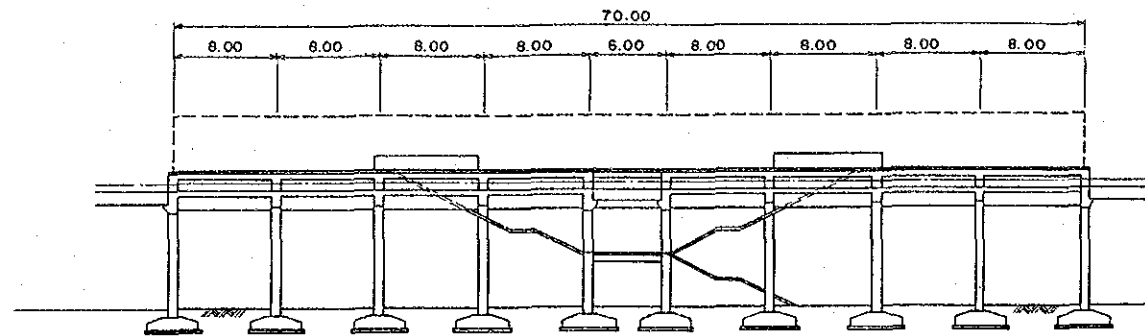

Vue en plan

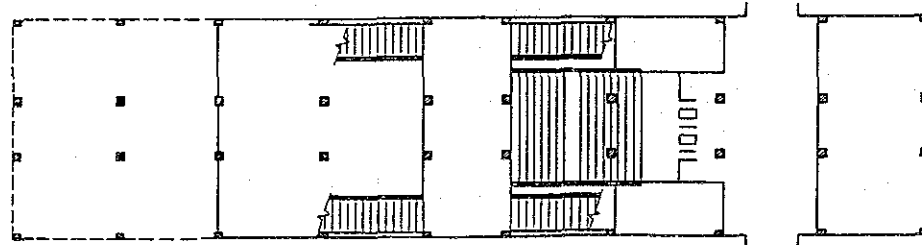
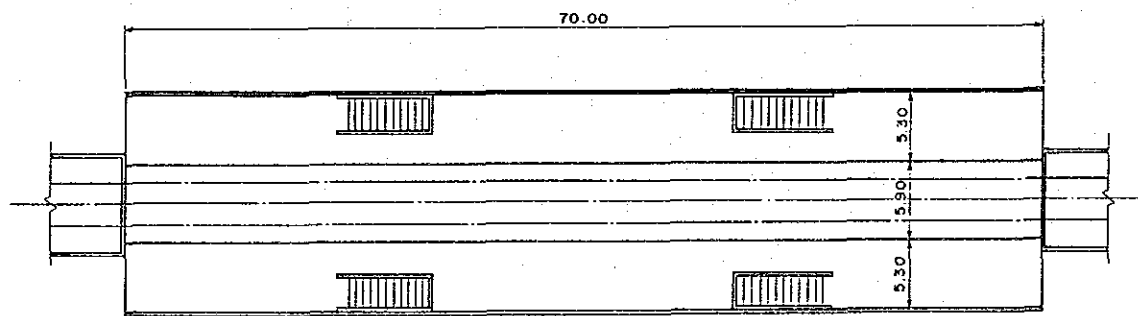

Coupe transversale

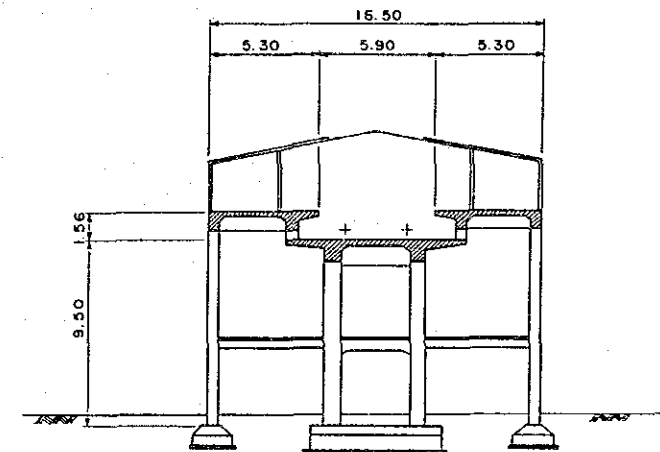

ROYAUME DU MAROC

PROJET METRO A CASABLANCA

SCHEMA SOMMAIRE D'UNE STATION STANDARD,  
STATION N° 11

27

JICA AGENCE JAPONAISE DE COOPERATION INTERNATIONALE



Vue de côté

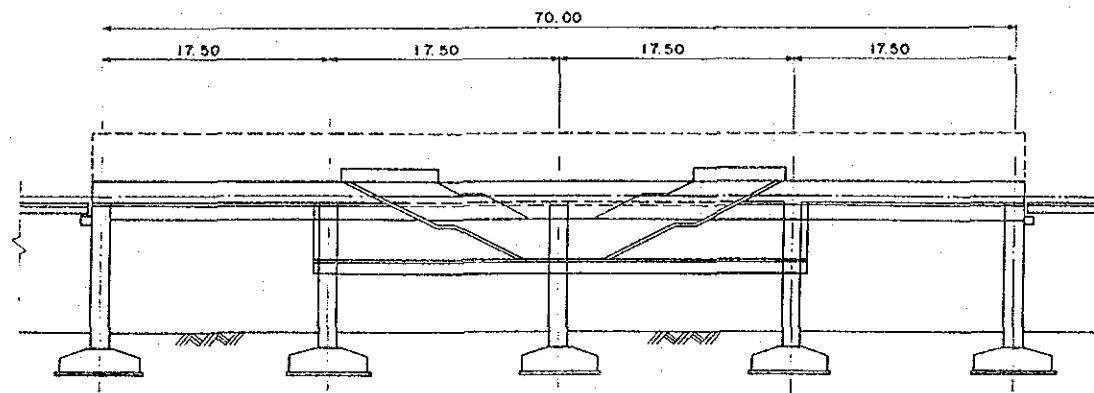

Vue en plan

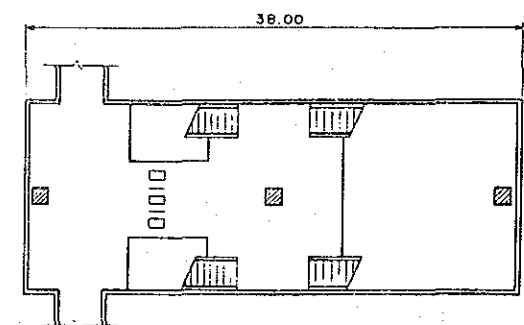
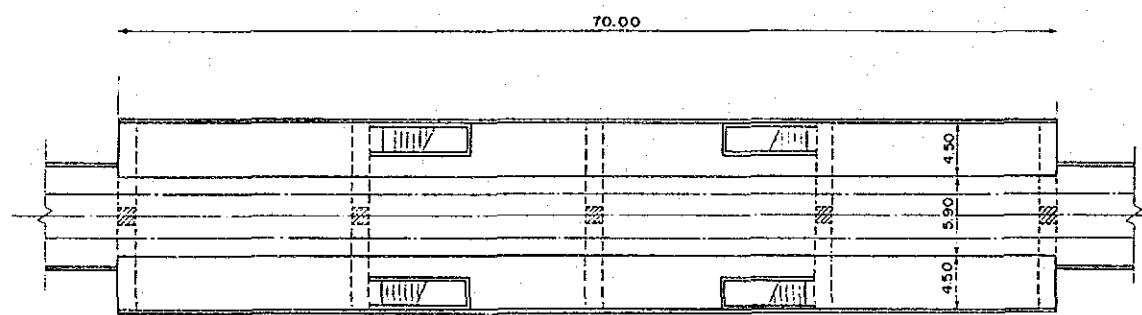

Coupe transversale

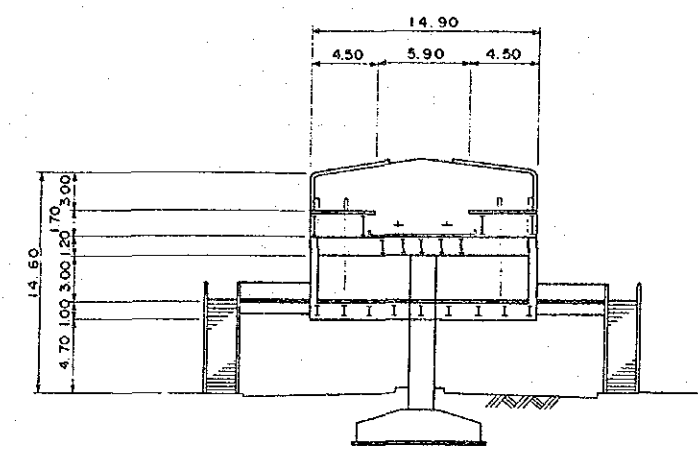

Vue de côté

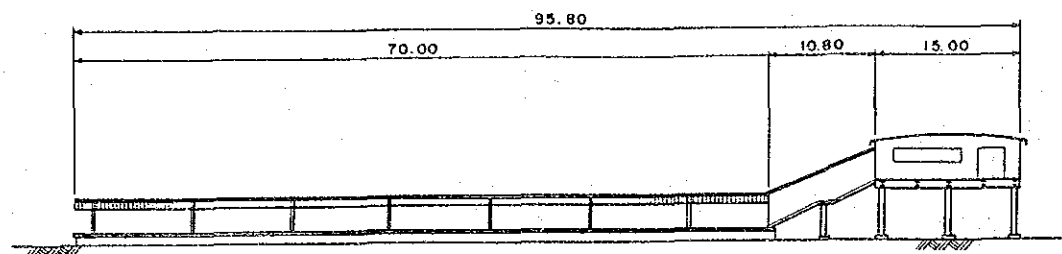

Coupe transversale

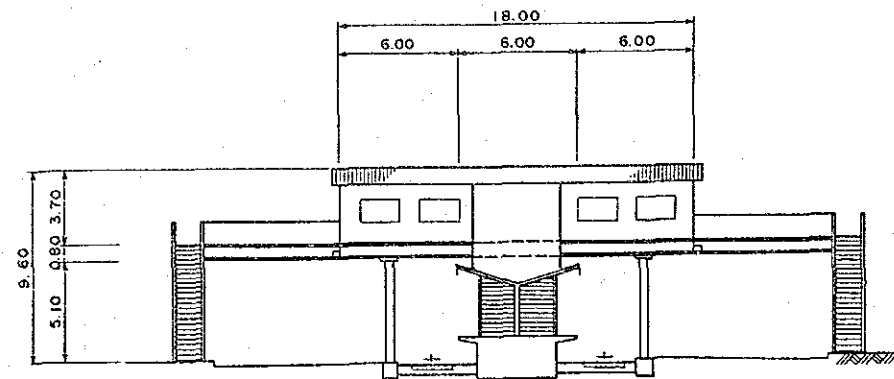

Vue en plan

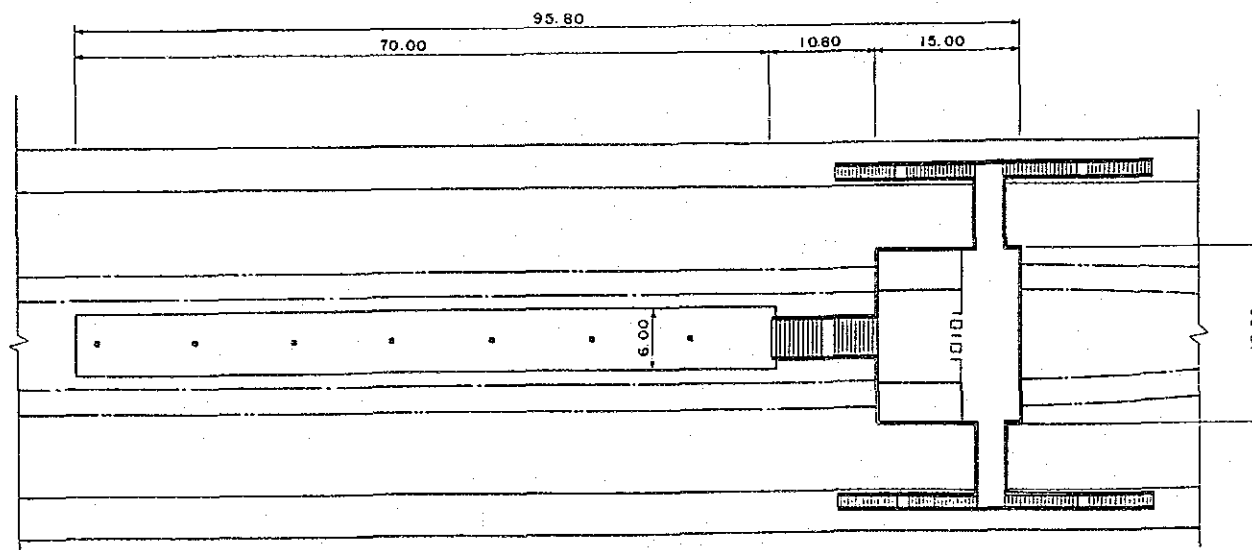



ROYAUME DU MAROC

PROJET METRO A CASABLANCA

SCHEMA SOMMAIRE D'UNE STATION STANDARD,  
STATION N° 14

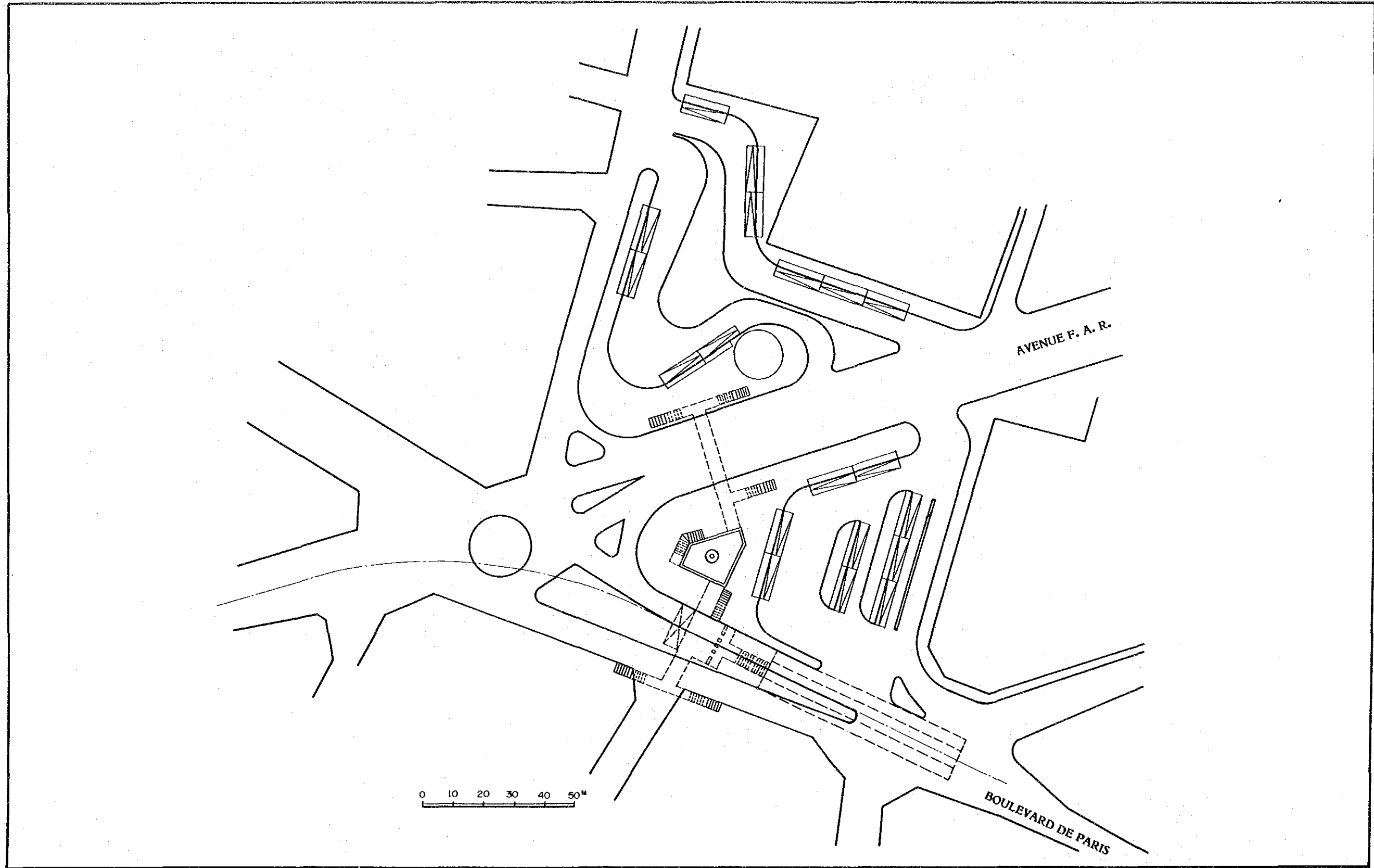
JICA AGENCE JAPONAISE DE COOPERATION INTERNATIONALE



ROYAUME DU MAROC		30
PROJET METRO A CASABLANCA		
PLAN D'AMELIORATION DE TERMINUS D'AUTOBUS DE LA PLANCE OUED EL MAKHAZINE		
 AGENCE JAPONAISE DE COOPERATION INTERNATIONALE		

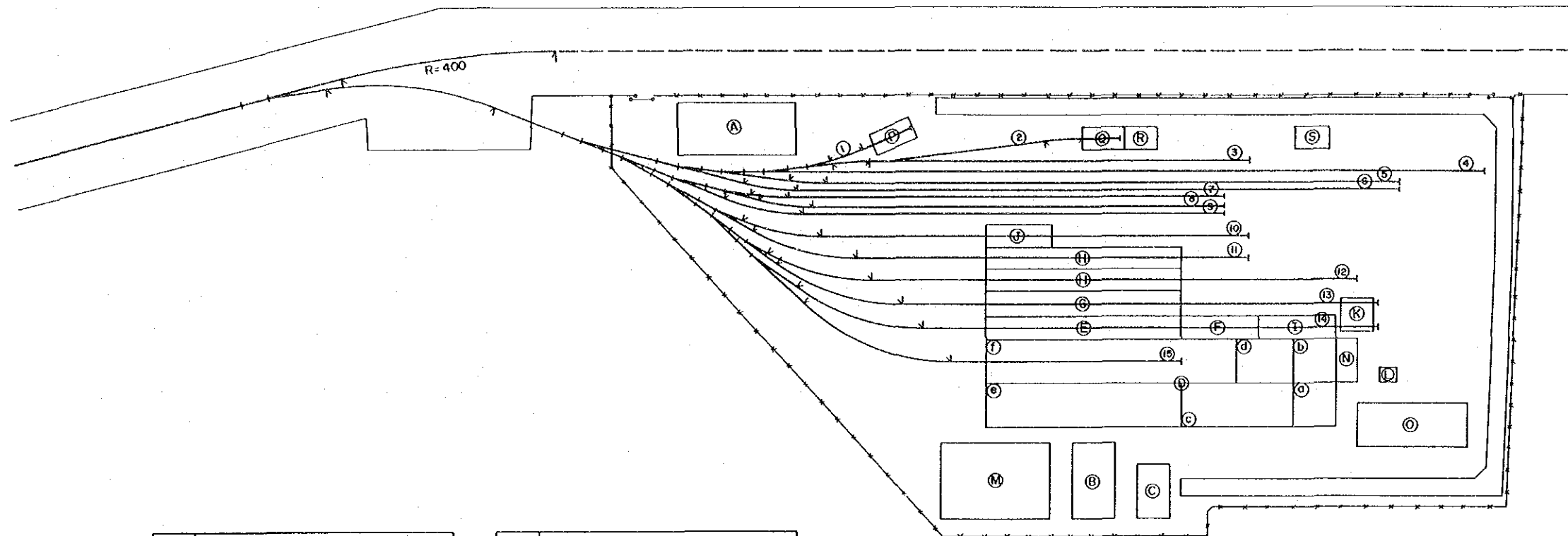

(A)	Bâtiment administratif
(B)	Locaux de personnel généraux
(C)	Dépôt de matériaux
(D)	Atelier de réparation
(E)	Laboratoire d'essai
(F)	Atelier de réparation extra
(G)	Atelier de visite mensuelle
(H)	Atelier de visite journalière
(I)	Atelier de peinture
(J)	Atelier de rééquilibrage des roues

(K)	Chariot de transfert
(L)	Dépôt de l'huile
(M)	Sous-station
(N)	Salle de distribution d'énergie
(O)	Atelier de réparation machinerie et pièces
(P)	Garage de locomotives de manoeuvre
(Q)	Garage de voitures de maintenance
(R)	Local de personnel d'entretien (voie et électricité)
(S)	Installations de traitement des eaux usées

(1)	Voie de garage des locomotives de manoeuvre
(2)	Voie de garage des voitures de maintenance
(3)	Voie d'amenée matériaux
(4)	Voie d'essai
(5)~(9)	Voie de remisage
(10)	voie de rééquilibrage des roues
(11)	Voie de visite journalière
(12)	Voie de lavage
(13)	Voie de visite mensuelle
(14)	Voie de peinture
(15)	Voie de montage et démontage

(a)	Salle de réparation des équipements électriques
(b)	Atelier de réparation pièces
(c)	Atelier de réparation machines tournantes
(d)	Atelier de réparation machines électriques
(e)	Atelier de réparation des boggies
(f)	Atelier de démontage et de réparation caisse



