

資料室

C-22
業務資料 6043

取扱注意

昭和 4 1 年度

移住地農家経営調査報告書

(簡 易 調 査)

レ シ ー フ エ 支 部

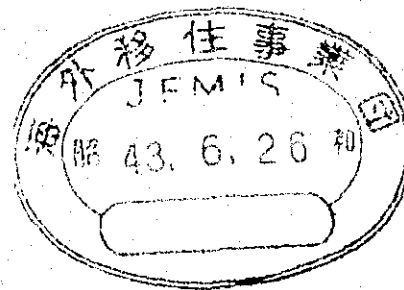

昭和 4 3 年 3 月

海外移住事業団

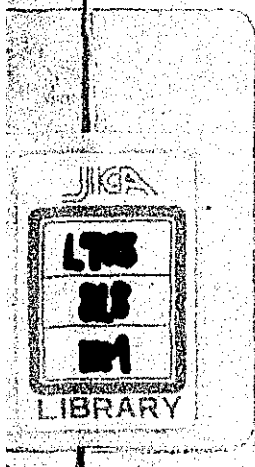

國際協力事業団

受入 月日 '84.9.13	L703
登録No. 14881	81.8
	EM

ま え が き

海外移住実務にたずさわる我々は、移住者の実態を計数的に把握することの必要性を常に痛感してきた。特に、農業移住者の経営実態を明確に把握することは、営農計画・営農指導の基礎資料として、欠くことの出来ないものである。

本報告書は、このような問題解決の端緒として、昭和37年以来継続して行われてきた各移住地農家経済調査の41年度分をとりまとめたものである。また、本報告書は、各移住地別に農業経営の実態を、全体的、統一的、数量的に把握するという意図から、昭和40年度報告書と同様各移住地別に図表により表示するとともに、農業経営の実例表示の意図から調査対象農家の各農家別経営実態をも記載した。なお、報告書内容については、本報告書のごとき数値のみにとどめず、説明文章をも記載しとの御意見が一部にあつたが、各移住地における農業経営の実態を本報告書作成担当職員の独断により決論を下すことは非常に困難かつ危険であるので、本報告書はすべて数値のみにより報告した。

本調査については、漸次改善されてはいるが、調査対象・調査方法・集計方法等にいまだ種々の問題点をかかえており、今後さらに改善して行かなければならない点がかなりある。よつて本報告書の内容にも、多少疑問点があると思われるが、この点は利用者各位の忌憚無い御批判をお願いする。

本報告書は各支部分発刊のレシーフエ支部分である。

おわりに、この調査に御協力くださった関係者各位に深くお礼申しあげる。

昭和43年3月

調 査 室 長

JICA LIBRARY



1025653151

目

まえがき	
例 言	1
I ビオ・トーセ移住地	7
1. 一戸平均家族人数・家族農業従事者数	
および換算労働人数・換算消費人数	7
2. 土地面積	8
3. 資 産	9
4. 負 債	9
5. 動 物	10
6. 植 物	10
7. 現金収入	10
8. 農業租収入	11
9. 部門別現金収入	12
10. 現金支出	13
11. 農業経営費	13
12. 固定財購入費	14
13. 家 計 費	14
14. 経営成果	15
15. 経営成果総括	15
16. 農業経済分析指数	16
17. 農家別一覧表	17
18. 農家別農家経済分析一覧表	19
II ビウン移住地	20
1. 一戸平均家族人数・家族農業従事者数	
および換算労働人数・換算消費人数	20
2. 土地面積	21
3. 資 産	22
4. 負 債	22

次

5. 動 物	23
6. 植 物	23
7. 現金収入	23
8. 農業租収入	24
9. 部門別現金収入	25
10. 現金支出	26
11. 農業経営費	26
12. 固定財購入費	27
13. 家 計 費	27
14. 経営成果	28
15. 経営成果総括	28
16. 農業経済分析指数	29
17. 農家別一覧表	30
18. 農家別農家経済分析一覧表	33
III プノウ移住地	34
1. 一戸平均家族人数・家族農業従事者数	
および換算労働人数・換算消費人数	34
2. 土地面積	35
3. 資 産	36
4. 負 債	36
5. 動 物	37
6. 植 物	37
7. 現金収入	37
8. 農業租収入	38
9. 部門別現金収入	39
10. 現金支出	40
11. 農業経営費	40
12. 固定財購入費	41
13. 家 計 費	41

14. 経営成果	42
15. 経営成果総括	42
16. 農業経済分析指数	43
17. 農家別一覧表	44
18. 農家別農家経済分析一覧表	45
IV リオ・ポニート移住地	46
1. 一戸平均家族人数・家族農業従事者数 および換算労働人数・換算消費人数	46
2. 土地面積	47
3. 資 産	48
4. 負 債	48
5. 動 物	49
6. 植 物	49
7. 現金収入	49
8. 農業租収入	50
9. 部門別現金収入	51
10. 現金支出	52
11. 農業経営費	52
12. 固定財購入費	53
13. 家 計 費	53
14. 経営成果	54
15. 経営成果総括	54
16. 農業経済分析指数	55
17. 農家別一覧表	57
18. 農家別農家経済分析一覧表	59
V クビイチェツク移住地	60
1. 一戸平均家族人数・家族農業従事者数 および換算労働人数・換算消費人数	60
2. 土地面積	60
3. 資 産	61
4. 負 債	62

5. 動 物	63
6. 植 物	63
7. 現金収入	63
8. 農業租収入	64
9. 部門別現金収入	65
10. 現金支出	67
11. 農業経営費	67
12. 固定財購入費	67
13. 家 計 費	68
14. 経営成果	68
15. 経営成果総括	69
16. 農業経済分析指数	69
17. 農家別一覧表	70
18. 農家別農家経済分析一覧表	78
VI イツペラ移住地	80
1. 一戸平均家族人数・家族農業従事者数 および換算労働人数・換算消費人数	88
2. 土地面積	81
3. 資 産	82
4. 負 債	82
5. 動 物	83
6. 植 物	83
7. 現金収入	83
8. 農業租収入	84
9. 部門別現金収入	85
10. 現金支出	86
11. 農業経営費	86
12. 固定財購入費	87
13. 家 計 費	87
14. 経営成果	87
15. 経営成果総括	88

16. 農業経済分析指数	88
17. 農家別一覧表	89
18. 農家別農家経済分析一覧表	91
VII ウナ 移住地	92
1. 一戸平均家族人数・家族農業従事者数	
および換算労働人数・換算消費人数	92
2. 土地面積	93
3. 資 産	93
4. 負 債	94
5. 動 物	95
6. 植 物	95
7. 現金収入	95
8. 農業租収入	96
9. 部門別現金収入	97
10. 現金支出	98
11. 農業経営費	98
12. 固定財購入費	99
13. 家 計 費	99
14. 経営成果	99
15. 経営成果総括	100
16. 農業経済分析指数	100
17. 農家別一覧表	101
18. 農家別農家経済分析一覧表	105
VIII カーボ 移住地	106
1. 一戸平均家族人数・家族農業従事者数	
および換算労働人数・換算消費人数	106
2. 土地面積	107
3. 資 産	108
4. 負 債	108
5. 動 物	109
6. 植 物	109

7. 現金収入	109
8. 農業租収入	110
9. 部門別現金収入	111
10. 現金支出	112
11. 農業経営費	112
12. 固定財購入費	113
13. 家 計 費	113
14. 経営成果	113
15. 経営成果総括	114
16. 農業経済分析指数	114
17. 農家別一覧表	115
18. 農家別農家経済分析一覧表	117
IX レシーフェ近郊移住地	118
1. 一戸平均家族人数・家族農業従事者数	
および換算労働人数・換算消費人数	118
2. 土地面積	119
3. 資 産	120
4. 負 債	120
5. 動 物	121
6. 植 物	121
7. 現金収入	121
8. 農業租収入	122
9. 部門別現金収入	123
10. 現金支出	124
11. 農業経営費	124
12. 固定財購入費	125
13. 家 計 費	125
14. 経営成果	125
15. 経営成果総括	126
16. 農業経済分析指数	126
17. 農家別一覧表	127
18. 農家別農家経済分析一覧表	128

例 言

1. 調査目的

農業移住者の農家経営の実態ならびに推移を定期的、継続的に調査分析し現地においては、個々農家および、その移住地の営農計画・指導の基礎的資料とし、本部においては、各移住地の比較検討、総合的な移住地経営の方針樹立ならびに移住希望者の啓発資料とする。

2. 調査対象

戦後の主要な集団移住地を調査地区とし、それぞれの調査地区居住の邦人農家を調査対象とした。

3. 調査対象農家数および対象農家抽出方法

原則として、調査地区の農家戸数による下記の抽出基準によつて、調査対象農家数を決定し、標本抽出方法は単純無作為抽出法をとつているが、種々の現地事状に鑑み、調査対象農家数の決定、調査農家の決定とも、現地調査員の適切なる裁量にまかせた。

調査標本抽出基準

30戸以下	全戸数
31戸～50戸	3/4以上
51戸～150戸	1/2 "
151戸以上	1/3 "

4. 調査方法

海外移住事業団、営農指導関係職員による戸別訪問聴取調査

5. 調査対象期間、調査時点、調査実施日、および調査移住地総戸数、調査戸数

移住地名	総戸数	調査戸数	調査対象期間	調査時点	調査実施日
ピオ・ドーゼ	5	5	1966.1.1～1966.12.31	1966.12.31	1967.3
ピウン	10	8	1966.1.1～1966.12.31	1966.12.31	1967.3
ブナウ	3	3	1966.1.1～1966.12.31	1966.12.31	1967.1
リオ・ボニート	19	8	1966.1.1～1966.12.31	1966.12.31	1967.2
クビイチエツク	86	44	1966.1.1～1966.12.31	1966.12.31	1967.2
イツベラ	8	8	1966.1.1～1966.12.31	1966.12.31	1967.3
ウナ	23	17	1966.1.1～1966.12.31	1966.12.31	1967.2
カーボ	11	5	1966.1.1～1966.12.31	1966.12.31	1967.3
レンシーフェ近郊	15	4	1966.1.1～1966.12.31	1966.12.31	1967.2

6. 貨幣の表示

本報告書内の金額は全て、現地貨幣にて表示してある。

なお、本報告書内の現地貨幣単位および、調査時点における当現地貨幣の邦貨換算率は下記のごとくである。

移住地名	現地貨幣単位	邦貨換算率	移住地名	現地貨幣単位	邦貨換算率
ピオ・ドーゼ	N. Cr	133円	イツベラ	N. Cr	133円
ピウン	N. Cr	133円	ウナ	N. Cr	133円
ブナウ	N. Cr	133円	カーボ	N. Cr	133円
リオ・ボニート	N. Cr	133円	レンシーフェ近郊	N. Cr	133円
クビイチエツク	N. Cr	133円			

7. 平均値の表示

本報告書にもちいた平均値は下記の2種があるので注意されたい。

- (1) 平均……… 調査票にあらわれた数値を調査戸数により、単純算術平均したもので、本報告書内では「平均」の用語で表示してある。
- (2) 戸数当平均……… この平均値とは土地・負債・動物・植物・収入・支出・所得等において、実際に各々の所有、または実績のあつた戸数により単純算術平均したものをいう。本報告書内では「所得戸数当平均」「負債戸数当平均」「飼育戸数当平均」「実績戸数当平均」「生産戸数当平均」「戸数当平均」の用語で表示してある。
例：A移住地で5戸の農家を調査し、そのうち3戸の農家が「田」を所有していた場合、5戸によつて除した平均値を「平均」3戸によつて除した平均値を「所有戸数当平均」で表示してある。

8. 最高値・最低値の表示

本報告書内で表示する最高値・最低値とは各項目ごとの最高値・最低値であつて、各項目間の関連性は全くない。なお、最低値「0」を除いた最低値を表示してある。

9. 各表示項目の説明

(1) 家族人数

同一経済内にある家族・同居人の人数である。

ただし、同居人のうち賃金を支払っている者については、この中に含まない。

(2) 農業従事者数

上記家族のうち、専従、補助のいかんを問わず、農業従事者の人数を示す。

(3) 換算労働人数

稼働力を示すもので、農業従事の専従の割合、本人の能力を考慮して、換算した人数であるが、例外的なものを除いては、下表の換算率をもちいて計算してある。

年 令	男	女
～ 5	0	0
6～14	0.3	0.3
15～19	0.8	0.8
20～29	1.0	0.8
30～59	1.0	0.8
60～	0.6	0.4

(4) 換算消費人数

上記家族の消費能力を示すもので、例外的なものを除いては、下表の換算率をもちいて計算してある。

年 令	男	女
～ 5	0.3	0.3
6～14	0.7	0.7
15～19	1.0	0.8
20～29	1.0	0.8
30～59	1.0	0.8
60～	0.8	0.7

(5) 土 地

地権の獲得地・未獲得地にかかわらず、農家の所有地を地目別に分類表示してある。なお、借地についても、地目別に分類し、この中に含めて表示してある。

(6) 資 産

調査時点における評価額により表示してある。

土地の評価額が「0」となっているのは、地権未獲得のゆえである。

なお、農家別一覧表の資産の中には未収販売代金期末残額は含まれていない。

(7) 負 債

調査時点における負債額を借入金、土地代残額、未払経費期末残額に分類し、表示してある。

る。

(8) 現金収入

各農家の現金による収入を農業収入・農外収入・借入金等に分類し、表示してある。

なお、借入金等の中には、借入金、貸付返済金、固定財販売収入、被贈扶助等が全て含まれる。これは全て現金で扱っている。

(9) 農業収入

調査対象期間内の農産物による収入を現金農業収入（販売収入）期末未収販売代金・非現金農業収入に分類し表示してある。

(10) 現金農業収入

これは調査対象期間内の現金による農産物売上収入を、永年作物による収入・短期作物による収入・畜産物による収入・その他による収入に分類し表示してある。

なお、その他の中には、植林収入・養蚕収入・養蜂収入・副産物収入等が含まれている。

(11) 期末未収販売代金

調査対象期間内に販売した農産物の期末における未収販売代金（売掛金）の残額が表示してある。

(12) 非現金農業収入

調査対象期間内の非現金農業収入を農事用自家消費収入・家計用自家消費収入・動植物増加額収入に分類し、表示してある。

イ、農事用自家消費収入……… 自家生産物を飼料・肥料・材料等の農事用に使用した見積評価額

ロ、家計用自家消費収入……… 自家生産物を家計用の食料・材料として使用した見積評価額

ハ、動植物増加額……… 調査対象期間内における動物（家畜）・植物（永年作物）の成長による、増加見積額と動物の出産、産物の種苗育成から生じた価値の増加見積額を合算したものである。

(13) 年間収量

調査対象期間内における農産物収量を表示してある。

(14) 年間販売量

今年度生産物・過年度生産物のいかに問わず、調査対象期間内の販売量を表示してある。

(15) 年間売上高

上記、年間販売量に見合う売上高が表示してある。

06 農外収入

調査対象期間内の農業以外の事業からの現金収入を合算して表示してある。なお、当収入は全て現金収入として扱っている。

07 現金支出

各農家の現金による支出を、農業経営費・農外支出・諸負担金・家計費・固定財購入費・借入金返済等・その他に分類し、表示してある。

なお、借入金返済等の中には、借入金返済・借入金利息が含まれている。

08 農業経営費

調査対象期間内の農業粗収入をうるための経営費が表示されている。ただし、この中には家族労賃の換算見積額は含まれていない。

09 現金農業経営費

上記農業経営費のうち、現金による支出額が表示されている。

10 期末未払農業経営費

調査対象期間内に投下した農業経営費の期末未払経費（買掛金）の残額が表示してある。

11 減価償却費

農専用建物施設・大農機具・農事に使用する便役用、繁殖用、種付用大動物、その植物自体を販売目的としない大植物（永年作物）に対する定額法による減価償却額が表示されている。

計算方法

$$\text{償却額} = \frac{\text{取得価格}}{\text{耐用年数}}$$

なお、残存価格は残さない。

12 自給評価額（農業経営費）

調査対象期間内の自家生産物のうち農事に投下した見積評価額が表示されている。

これは、02のイに記した、農専用自家消費収入と同額を示す。

13 固定財購入費

調査対象期間内の固定財（農専用・農外用および家事用）所有のために支出した金額が表示してある。この中には購入金額、過年度からの年賦払い今年度分支払い金、共同購入負担金、固定財の大修理用経費が含まれている。

なお、当支出は全て現金で扱っている。

04 農外支出

06の農外収入を得るために要した諸経費を合算して表示してある。なお、当支出は全て現金で扱っている。

05 諸負担金

調査対象期間内に支払われた、諸税金・組合費・寄附金等の合算額が表示してある。

06 家計費

調査対象期間内に現金により支払われた家計費と調査対象期間内の自家生産物のうち家計用に使用された見積評価額とにより表示されている。この自家生産物が「自給評価額」の用語で表示されており、これは02のロに記した家計用自家消費収入と同額を示す。

07 農業所得、現金農業所得

農業経営を通じて得た調査対象期間内の総合報酬であり、次式により算出する。

なお、当所得は現金収支による現金農業所得（各目所得）と現金・非現金とを合わせた総収支による農業所得（実質所得）とにより表示してある。

$$\text{農業所得} = \text{農業粗収入} - \text{農業経営費}$$

$$\text{現金農業所得} = \text{現金農業粗収入} - \text{現金農業経営費}$$

08 現金農外所得

農業以外の事業を通じて得た調査対象期間内の総合報酬であり、次式により算出する。

なお、当所得は、全て、現金収支として、取扱っているため、現金農外所得しか表示していない。

$$\text{現金農外所得} = \text{農外収入} - \text{農外支出}$$

09 農家所得、現金農家所得

農家の農業・農外の経営を通じて得た、調査対象期間内の総合報酬であり、次式により算出する。

なお、当所得も、名目所得である現金農家所得と実質所得である農家所得とにより表示してある。

$$\text{農家所得} = \text{農業所得} + \text{現金農外所得}$$

$$\text{現金農家所得} = \text{現金農業所得} + \text{現金農外所得}$$

10 農家経済余剰、現金農家経済余剰

農家所得より、農家を企業単位と考えた場合、農家経営に必要な経費である諸負担金・家計費を差引いた額で表示してあり、調査対象期間内の農家経営による余剰または欠損を示し、当余剰によつて、農家経営の黒字、赤字を判別することが出来る。

なお、当余剰も、名目上の余剰である現金農家経済余剰と実質上の余剰である農家経済余剰とが表示してある。

$$\text{農家経済余剰} = \text{農家所得} - (\text{諸負担金} + \text{家計費})$$

$$\text{現金農家経済余剰} = \text{現金農家所得} - (\text{諸負担金} + \text{現金家計費})$$

①) 農家純余剰、現金農家純余剰

調査対象期間内における、農家の最終的な余剰または欠損を示し、次式により算出される。

$$\text{農家純余剰} = \text{総収入} - \text{総支出}$$

$$\text{現金農家純余剰} = \text{現金総収入} - \text{現金総支出}$$

②) 農家経済分析指数

イ. エンゲル係数(%)

生活水準測定の数値であり、一般にこの数値が低いほど生活水準は高いとされている。

$$\text{エンゲル係数} = \frac{\text{主食費} + \text{副食費}}{\text{現金家計費}} \times 100$$

ただし、主食・副食費の中には自給見積額は含まない。

ロ. 副食費の割合(%)

生活水準測定の数値であり、現金家計費の飲食関係費のうち、副食費のしめる割合をみる。一般にこの数値が高いほど生活水準、特に食生活の水準は高いとされている。

$$\text{副食費の割合} = \frac{\text{副食費}}{\text{主食費} + \text{副食費} + \text{嗜好品費}} \times 100$$

ただし、主食・副食・嗜好品費の中には自給見積額は含まない。

ハ. 文化費の割合(%)

生活水準測定の数値であり、現金家計費のうち、文化費のしめる割合をみる。一般にこの数値が高いほど生活水準は高いとされている。

$$\text{文化費の割合} = \frac{\text{医療費} + \text{教育費} + \text{交際娯楽費}}{\text{現金家計費}} \times 100$$

ニ. 平均消費性向

一定所得に対する消費向の割合を示す数値であり、一般にこの数値が高いほど、その日暮しの傾向が強く、低いほど貯蓄性が高いとされている。

$$\text{平均消費性向} = \frac{\text{現金家計費}}{\text{可処分所得}(\text{現金農家所得} - \text{諸負担金})}$$

ホ. 農業の家計充足度(%)

農業所得によつて家計費をどの程度満しうるかを示す数値であり、この数値が100%以下の農家では、農業所得だけでは家計費すら満し得なかつたことを意味する。

$$\text{農業の家計充足度} = \frac{\text{現金農業所得}}{\text{現金家計費}} \times 100$$

ヘ. 農家所得構成

調査対象期間内の農家の所得が、農業・農外のどちらに依存していたかを見る数値である。

$$\text{農家所得構成} = \frac{\text{農業所得}}{\text{農家所得}}$$

ト. 農業従事者一人当農業所得

専従、補助のいかんを問わず農業従事者一人が、調査対象期間内に得た農業所得を示す。

$$\text{農業従事者一人当農業所得} = \frac{\text{農業所得}}{\text{農業従事者数}}$$

チ. 一人当家計費

消費能力にかかわらず、調査対象期間内に家族一人が消費した家計費を示す。

$$\text{一人当家計費} = \frac{\text{家計費}}{\text{家族人数}}$$

リ. 農業扶養力

農業従事者一人の農業所得によつて、農業従事者自身をも含めて家族何人を扶養し得るかを示す。もしこの数値が1以下を示す場合は、農業よりの所得では農業従事者が自分自身をも扶養出来ないことを意味する。

$$\text{農業扶養力} = \frac{\text{農業従事者一人当農業所得}}{\text{一人当家計費}}$$

ス. 農業従事者一人当耕地面積

調査時点における農業従事者一人当りの耕作地面積

$$\text{農業従事者一人当耕地面積} = \frac{\text{耕地面積}}{\text{農業従事者数}}$$

ル. Ha当投下物財費

耕地面積単位当りに投下した物財費をみ、この数値によりその農家の効率算出の基礎とする。

$$\text{Ha 当投下物財費} = \frac{\text{現金農業経営費} - (\text{雇用労賃} + \text{借地料})}{\text{耕地面積}}$$

フ. Ha 当投下労賃

耕地面積単位当りに投下した雇用労賃をみる。

$$\text{Ha 当投下労賃} = \frac{\text{雇用労賃}}{\text{耕地面積}}$$

ワ. 土地生産性

耕地の生産性を比較する指数である。

$$\text{土地生産性} = \frac{\text{農業粗収入}}{\text{耕地面積}}$$

カ. 商品化率

調査対象期間内における農業生産物のうちの商品化した割合をみる指数であり、一般にこの指数が高いほど企業化した農家であり、逆にこの指数が低い農家ほど自給自足的な農家といえる。

$$\text{商品化率} = \frac{\text{現金農業粗収入}}{\text{農業粗収入}} \times 100$$

コ. 農業所得率

調査対象期間内における農業経営の結果、農業粗収入のうち、純益つまり、農業所得となつた割合を示す。

一般にこの割合が高いほど経営効率が高いといわれる。

$$\text{農業所得率} = \frac{\text{農業所得}}{\text{農業粗収入}} \times 100$$

ク. 農業従事者一人当資本装備

専従、補助のいかん問わず、家族内の農業従事者に対する農業資本の集約度をみる指数である。

$$\text{農業従事者一人当資本装備} = \frac{\text{固定資本} + \text{流動資本}}{\text{農業従事者数}}$$

ケ. 農業従事者一人当農機具装備

上記資本装備中、特に農機具装備の集約度をみる指数である。

$$\text{農業従事者一人当農機具装備} = \frac{\text{農機具評価額}}{\text{農業従事者数}}$$

ソ. Ha 当農業資本額

耕地面積単位当りの農業資本の集約度をみる指数である。

$$\text{Ha 当農業資本額} = \frac{\text{固定資本} + \text{流動資本}}{\text{耕地面積}}$$

ツ. 資本生産性

投下資本の生産性を比較する指数である。

$$\text{資本生産性} = \frac{\text{農業粗収入}}{\text{固定資本} + \text{流動資本}}$$

ネ. 食物自給率

調査対象期間内の家計消費中、食物（主食・副食）における自給の割合を示す。この割合が高いほど自給自足的傾向が強い。

$$\text{食物自給率} = \frac{\text{自給評価額}}{\text{主食(現金)} + \text{副食(現金)} + \text{自給評価額}} \times 100$$

ナ. 飼料自給率

調査対象期間内の自給飼料が、同期間中の、総投下飼料中にしめる割合により、自給飼料と購入飼料との比を知る事が出来る。

$$\text{飼料自給率} = \frac{\text{自給飼料評価額}}{\text{購入飼料} + \text{自給飼料評価額}} \times 100$$

(注)① 算出不可能または、算出に意味のない場合は「-」で表示してある。

② 16表の「農家経済分析指数」における各数値は算出基礎となる数値の「平均」値を用いて算出したもので、「農家別農家経済一覧表」の各分析指数の平均値ではない。

(33) 農産物販売順位

調査対象期間内における生産農産物を売上金額順位に配列表示してある。販売量とは売上高に見合う販売量であり、「%」は現金農業粗収入中にしめる各農産物売上金額の割合である。

(34) 農産物作況

調査対象期間内における各農家の農産物の収量（作況）・販売量・販売単価（価格）の状況をA・B・C・D・Eの五段階に階級分けし表示してある。

各項目の五階級とは以下のごときである。なお、これらの階級付は平年作の状況を基準としている。

作況	A きわめて良い	販売量	A きわめて多い	価格	A きわめて高い
	B 良い		B 多い		B 高い
	C 同 じ		C 同 じ		C 同 じ
	D 悪 い		D 少 ない		D 安 い
	E きわめて悪い		E きわめて少ない		E きわめて安い

また、表中の「○」印により表示してあるのは各農家の農産物全般の状況であり、「△」印により表示してあるのは各農家の主産物についての状況である。

⑥6 目標経営型態

各農家の目標（希望）とする経営型態を表示してある。

⑥7 建物施設

調査時点における各農家の所有する建物施設の棟数および敷地面積を表示してある。（ ）内の数値が敷地面積をあらわす。

⑥8 大農機具

調査時点における各農家の所有する大農機具を機具別に名称および所有数を表示してある。（ ）の数値が所有数値であるが（1/2）のごとく分数により表示してあるのは、共同所有の自己所有分をあらわしている。しかし、本来、大農機具としては取扱わないものも、現地において、大農機具として、記入してきたものについては、この中に含めて記入してあるので注意されたい。

⑥9 動物

調査時点における各農家の所有する家畜について、成畜・仔畜に別け、その名称および頭羽数を表示してある。

ただし、所有頭羽数が、非常に少ないものについては記入してない。

⑦0 植物

調査時点における各農家の所有する大植物（永年作物）について成木、未成木に別け、その名称および所有本数を表示してある。

ただし、所有本数が非常に少ないものについては記入してない。

ピオ・ドーゼ

1. 一戸平均家族人数・家族農業従事者数および換算労働人数・換算消費人数

	家族人数			農業従事者数			換算労働人数			換算消費人数		
	男	女	計	男	女	計	男	女	計	男	女	計
平均	2.2	3.4	5.6	1.2	1.8	3.0	1.20	1.36	2.56	1.64	2.62	4.26
最高	3	4	7	2	2	4	2.0	1.6	3.6	2.3	3.1	5.4
最低	1	2	3	1	1	2	1.0	0.8	1.8	1.0	1.6	2.6

家族人数・家族農業従事者数

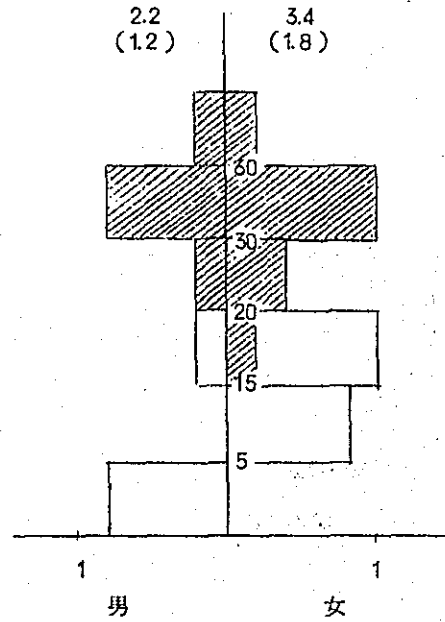

換算労働人数・換算消費人数

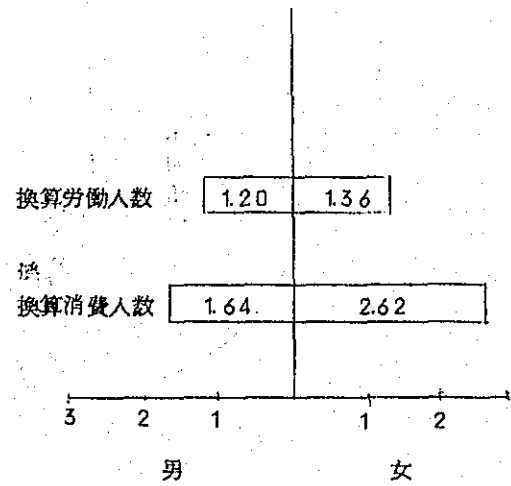

(斜線部分：家族農業従事者数)

2. 土地所有面積

(ha)

	開拓地										計	未開拓地 (含利用不能地)	計	借地
	耕地					耕地外								
	田	畑	樹園地	採牧草地	小計	宅地	放牧地	植林地	廃耕地	小計				
所有戸数	0	5	1	1	5	5	0	0	4	5	5	5	5	0
所有戸数 相当平均	-	4.4	1.0	0.5	4.7	0.4	-	-	2.6	2.5	7.2	6.0	13.2	-
最高	-	10.0	-	-	10.0	0.5	-	-	7.0	7.5	10.5	14.9	16.5	-
最低	-	0.5	-	-	0.5	0.1	-	-	0.5	0.5	1.6	0.5	1.0	-
平均	-	4.4	0.2	0.1	4.7	0.4	-	-	2.1	2.5	7.2	6.0	13.2	-
割合	0	33.3	0.5	0.8	33.6	3.0	0	0	15.9	18.9	54.5	45.5	100.0	0

(ha)

10.0

土地面積

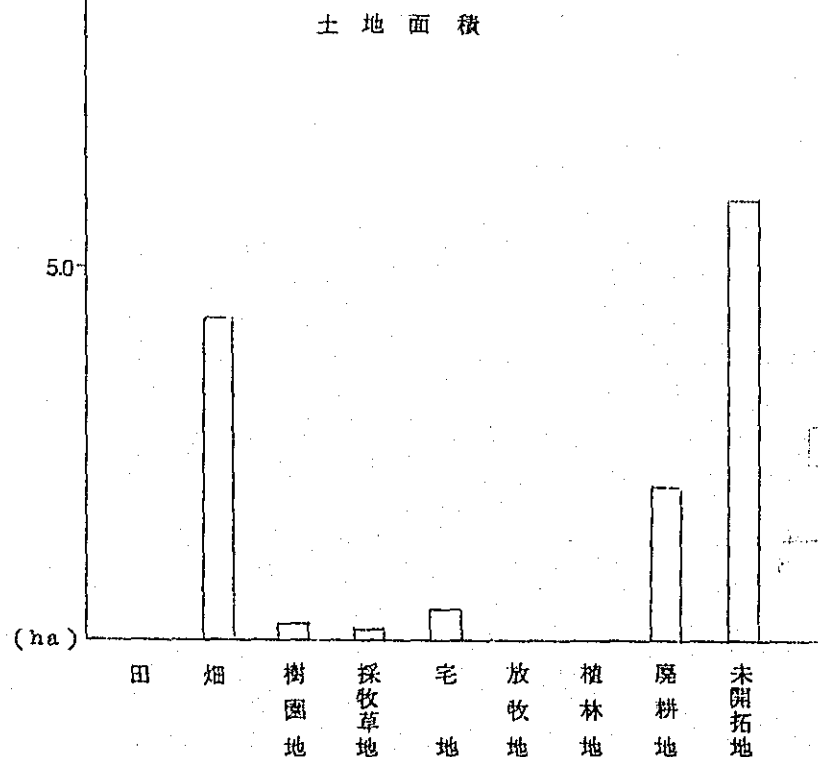

(ha)

各土地のしめる割合

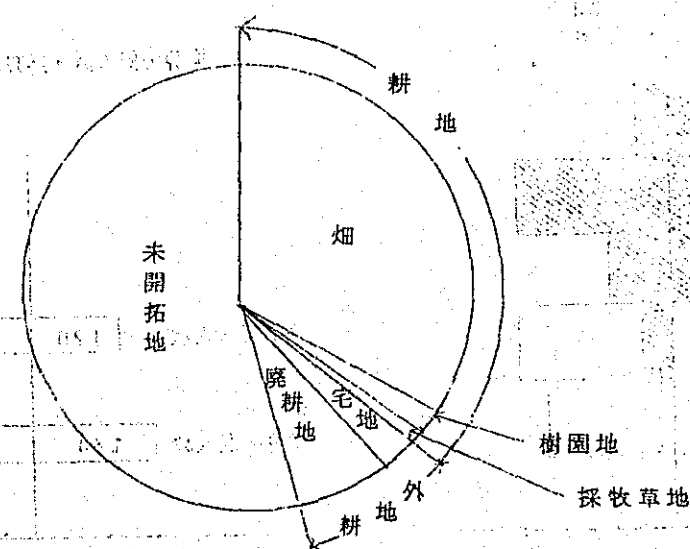

3. 資 産

(Ncr\$ 1Ncr=133円)

	固 定 資 産						流 動 資 産	そ の 他 の 資 産			資 産 計
	土 地	建 物	農 機 具	動 物	植 物	小 計	肥料・農薬・飼料	未処分農産物	現金・預貯金	小 計	
平 均	-	1,439	2,987	1,302	617	6,345	133	88	1,882	1,370	7,848
最 高	-	1,800	4,440	1,805	1,510	8,295	280	250	2,800	2,900	9,977
最 低	-	1,205	1,650	850	360	4,060	25	40	157	207	4,347

4. 負 債

(Ncr\$ 1Ncr=133円)

総 戸 数	調 査 戸 数		海 外 移 住 事 業 団					現 地 金 融 機 関					個 人 他					計				
			負 債 数	負債戸数 当 平均	最 高	最 低	平 均	負 債 数	負債戸数 当 平均	最 高	最 低	平 均	負 債 数	負債戸数 当 平均	最 高	最 低	平 均	負 債 数	負債戸数 当 平均	最 高	最 低	平 均
5	5	長期	5	2,051	3,244	1,000	2,051	3	1,745	1,867	1,500	1,047	0	-	-	-	-	5	3,098	5,122	1,000	3,098
		短期	1	400	-	-	80	1	300	-	-	60	0	-	-	-	-	1	700	-	-	140
		計	5	2,131	3,255	1,400	2,131	4	1,385	1,867	300	1,107	0	-	-	-	-	5	3,238	5,122	1,500	3,238

借 入 金 の 割 合

	長 期	短 期	計
海外移住事業団	63.3 %	2.5 %	65.8 %
現地金融機関	32.3	1.9	34.2
個人他	0	0	0
計	95.6	4.4	100.0

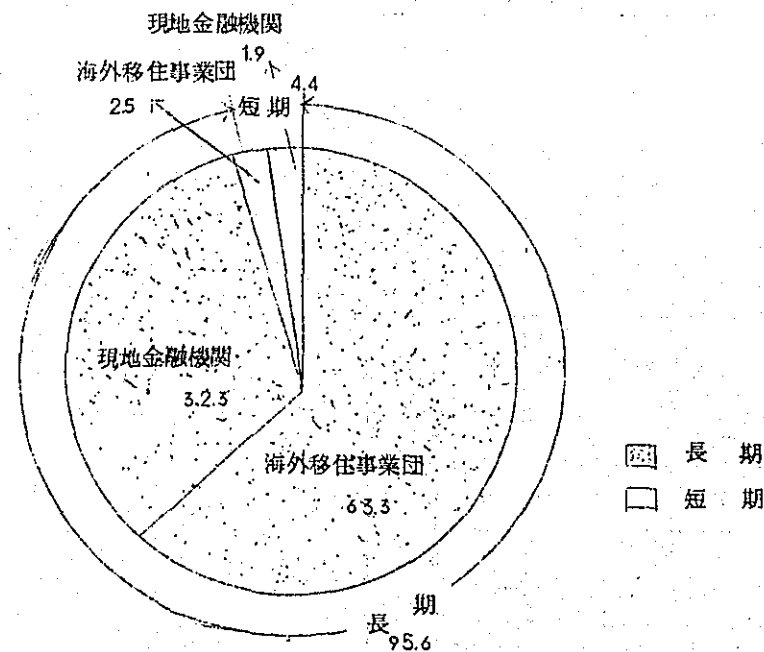

5. 動物

家畜名	成仔の別	飼育戸数	飼育戸数当平均	最高	最低	平均
牛	成仔計	0	-	-	-	-
	1	1	1	-	-	0.2
	1	1	1	-	-	0.2
馬	成仔計	1	2	-	-	0.4
	0	-	-	-	-	-
	1	2	2	-	-	0.4
豚	成仔計	4	4.5	8	2	3.6
	4	13.3	17	5	10.6	
	5	14.2	25	2	14.2	
鶏	成仔計	3	22.3	360	90	134
	4	19.5	200	180	156	
	5	29.0	420	180	290	
山羊	成仔計	2	3	5	1	1.2
	1	10	-	-	2.0	
	2	8	15	1	3.2	
口バ	成仔計	3	1.3	2	1	0.8
	1	1	-	-	0.2	
	3	1.7	3	1	1.0	

6. 植物

作物名	所有戸数	所有戸数当り平均	最高	最低	平均
棉	4	- 本	-	-	-
柑橘	2	10	10	10	4
マンゴ	1	23	-	-	5
その他	2	21	32	10	8

7. 現金収入

(NCR\$ 1NCR = 133円)

	収入実績戸数	収入実績戸数当平均	最高	最低	平均	割合 (%)
農業粗収入	5	5,681	9,535	1,493	5,681	71.0
農外収入	3	105	202	15	63	0.8
借入金等	5	2,253	4,367	1,000	2,253	28.2
計	5	7,997	13,739	2,493	7,997	100.0

各収入のしめる割合

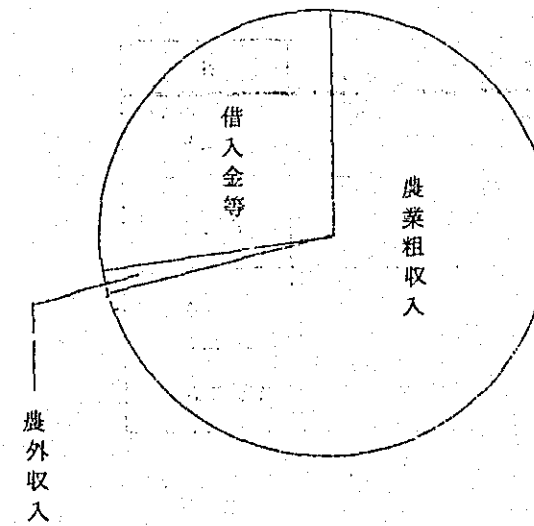

8. 農業租収入

(Ncr\$ 1Ncr=133円)

		収入実績 戸数	収入実績戸数 当平均	最 高	最 低	平 均	割 合 (%)	現金租収入 中の割合
現金農業租収入	永年作物	4	197	298	54	157	2.5	2.7
	短期作物	5	2,761	5,371	1,202	2,761	43.7	48.6
	畜産物	5	2,709	5,775	291	2,709	42.9	47.7
	その他	1	270	-	-	54	0.9	1.0
	計	5	5,681	9,535	1,493	5,681	90.0	100.0
期末未収販売代金		0	-	-	-	-	0	
非現金農業租収入	農事用自家消費	5	70	150	25	70	1.1	
	家計用自家消費	5	420	669	250	420	6.6	
	助・植物増加額	5	144	262	20	144	2.3	
	計	5	634	971	420	634	10.0	
計		5	6,315	10,141	1,913	6,315	100.0	

各現金農業収入

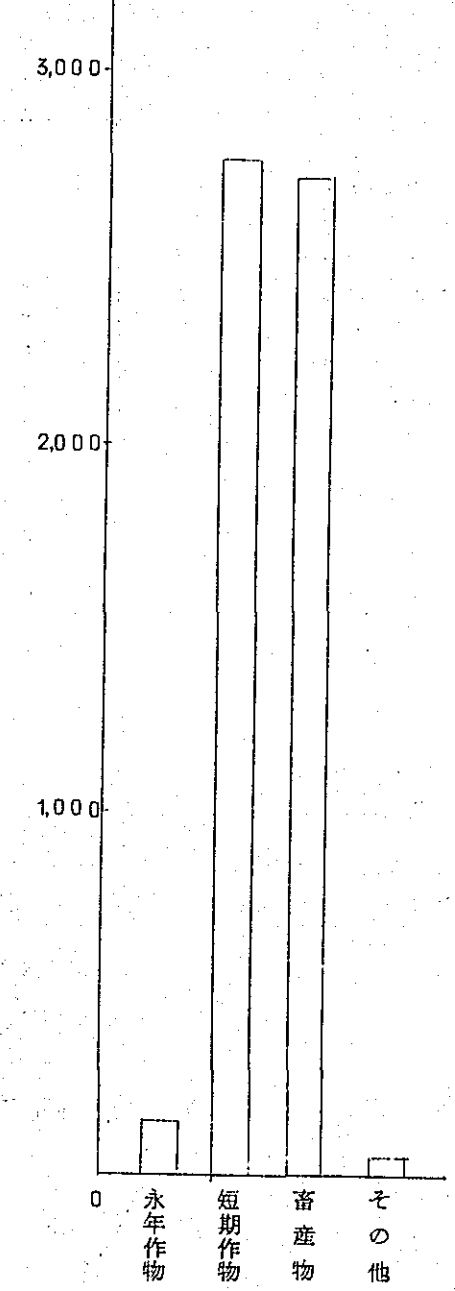

現金農業租収入内訳

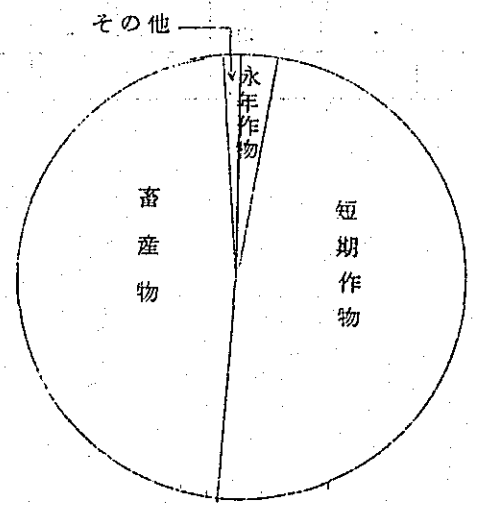

9 部門別現金収入

(Ncr\$ 1Ncr=133円)

作物名	生産戸数	作付本数			作付面積			年間収量				年間販売量				年間売上高						
		生産戸数当平均	最高	最低	平均	生産戸数当平均	最高	最低	平均	生産戸数当平均	最高	最低	平均	生産戸数当平均	最高	最低	平均	生産戸数当平均	最高	最低	平均	割合%
永年作物	4																	197	298	54	157	2.7
綿	4	-	-	-	-	3.75	8.0	2.0	3.00	-	-	-	-	659	956	200	527kg	181	255	54	144	2.5
果樹	1	-	-	-	-	-	-	-	-	-	-	-	-	-	-	-	-	65	-	-	13	0.2
短期作物	5																	2,761	5,371	1,202	2,761	48.6
メロシ	5					0.30	0.5	0.05	0.30	-	-	-	-	6,148	11,170	1,590	6,148kg	1,523	2,777	442	1,523	26.8
キュウリ	3					0.32	0.7	0.05	0.19	-	-	-	-	-	-	-	-	1,200	1,588	437	720	12.7
キャベツ	2					0.15	0.2	0.1	0.06	-	-	-	-	475	600	350	190kg	81	108	53	32	0.6
マンジオカ	2					-	-	-	-	-	-	-	-	1,815	3,000	630	726kg	438	750	126	175	3.1
稲	1					1.30	-	-	0.26	-	-	-	-	2,800	-	-	560kg	500	-	-	100	1.8
スイカ	1					0.08	-	-	0.02	-	-	-	-	3,980	-	-	796kg	462	-	-	92	1.6
トウモロコシ	1					-	-	-	-	-	-	-	-	-	-	-	-	250	-	-	50	0.9
トマト	1					0.50	-	-	0.10	-	-	-	-	750	-	-	150kg	180	-	-	36	0.6
パセリ	1					0.01	-	-	0.002	-	-	-	-	-	-	-	-	103	-	-	21	0.3
ウリ	1					-	-	-	-	-	-	-	-	300	-	-	60kg	60	-	-	12	0.2
畜産物	5																	2,709	5,775	291	2,709	47.7
豚肉	5	-	-	-	-									252	600	110	252kg	281	700	123	281	5.0
鶏肉	5	-	-	-	-									264	529	14	264kg	364	679	21	364	6.4
鶏卵	4	-	-	-	-									31,281	69,309	1,200	25,025コ	2,530	5,775	96	2,064	36.3
その他	1																	270	-	-	54	1.0
蜂蜜	1													400	-	-	80本	270	-	-	54	1.0
計	5																	5,681	9,535	1,493	5,681	100.0

現金農業収入中各部門のしめる割合

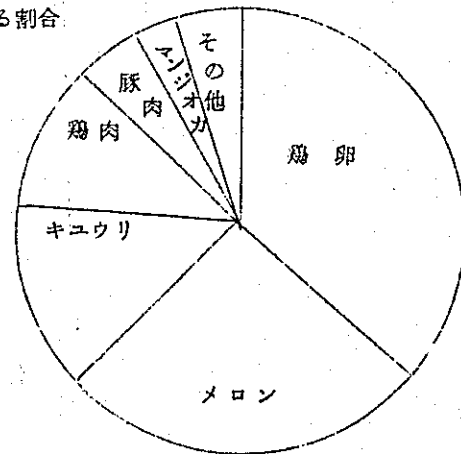

10. 現金支出

(Ncr\$ 1Ncr=133円)

	支出実績 戸数	支出実績戸数 当平均	最 高	最 低	平 均	割 合 %
農業経営費	5	2,952	5,426	994	2,952	42.5
農外支出	2	252	420	84	101	1.5
諸負担金	4	55	100	20	44	0.6
家計費	5	1,709	2,610	711	1,709	24.6
固定財購入費	5	1,521	3,814	486	1,521	21.9
借入金返済等	5	615	1,188	166	615	8.9
その他	0	-	-	-	-	0
計	5	6,942	13,142	2,759	6,942	100.0

各支出のしめる割合

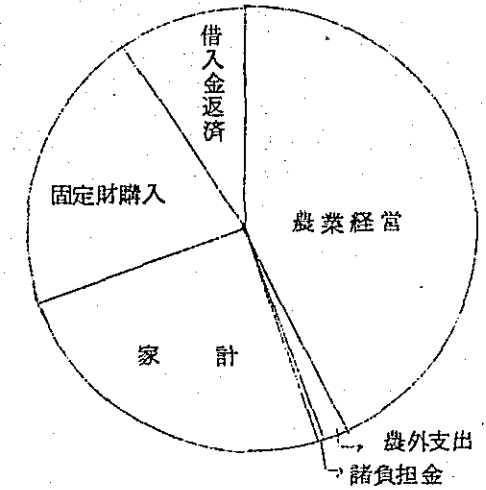

11. 農業経営費

(Ncr\$ 1Ncr=133円)

		支出実績 戸数	支出実績戸数 当平均	最 高	最 低	平 均	割 合 %
現金 農業 経営 費	雇用労賃	5	390	649	45	390	11.8
	肥料代	5	212	421	66	212	6.4
	農薬代	5	93	138	37	93	2.8
	種苗・種畜代	5	170	286	20	170	5.1
	飼料代	5	1,636	3,677	225	1,636	49.4
	補助材料代	4	93	135	61	75	2.3
	維持・修繕代	5	38	50	20	38	1.2
	借地料	0	-	-	-	-	0
	機械器具借料	5	34	59	3	34	1.0
	動力・燃料費	5	48	70	25	48	1.5
計	5	2,269.6	4,939	978	2,269.6	81.5	
管 費	荷造・運賃	5	205	502	16	205	6.2
	販売手数料	1	253	-	-	51	1.5
	計	5	256	502	16	256	7.7
期末未払農業経営費	0	-	-	-	-	-	0
減価償却費	5	288	350	220	288	8.7	
自給評価額	5	70	150	25	70	2.1	
計	5	3,310	5,816	1,315	3,310	100.0	

農業経営費内訳

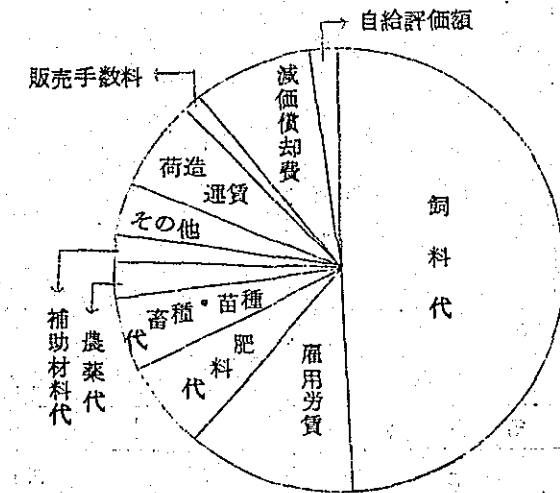

1.2. 固定財購入費

(Ncr\$: 1Ncr=133円)

	購入実績 戸数	購入実績 戸数当平均	最 高	最 低	平 均	割 合 (%)
土地購入費	1	1,140	-	-	22.8	15.0
動物・植物購入費	2	294	380	207	1.18	7.7
施設設備費	4	234	431	126	1.87	12.3
機械器具購入費	4	1,235	3,814	360	9.88	65.0
計	5	1,521	3,814	486	15.21	100.0

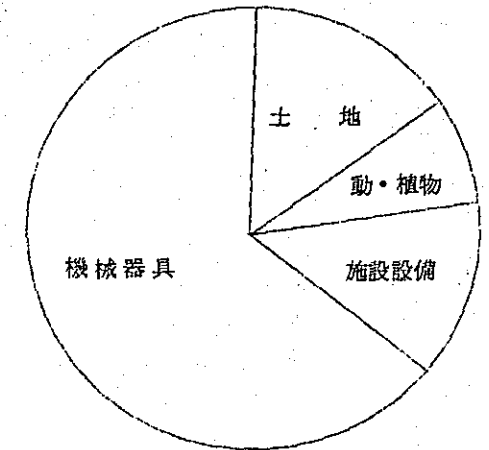

固定財購入内訳

1.3. 家計費

(Ncr\$ 1Ncr=133円)

		支出実績 戸数	支出実績戸数 当平均	最 高	最 低	平 均	割 合
現金 家計 費	主食費	4	318	420	238	254	14.9
	副食調味料費	5	509	940	188	50.9	29.8
	嗜好品費	5	151	250	60	15.1	8.8
	被服費	5	204	312	73	20.4	11.9
	教育費	5	308	750	13	30.8	18.0
	医療費	5	70	141	26	7.0	4.1
	交通通信費	5	60	153	9	6.0	3.5
	住居費	3	31	64	10	1.9	1.1
	交際娯楽費	5	51	89	15	5.1	3.0
	その他	5	83	200	41	8.3	4.9
計		5	1,709	2,610	711	1,709	100.0
	臨時家計費	0	-	-	-	-	0
	計	5	1,709	2,610	711	1,709	100.0
	自給評価額	5	420	669	250	420	19.7
	計	5	2,129	3,279	961	2,129	100.0

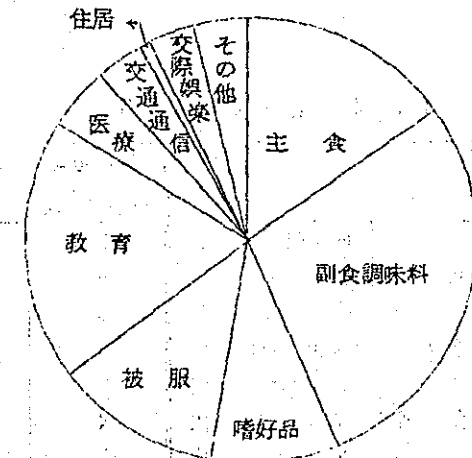

現金家計費内訳

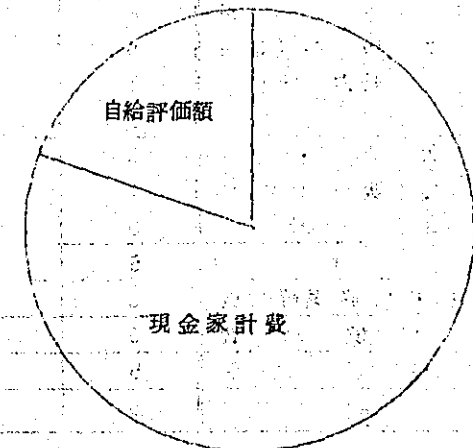

現金家計と自給の割合

14. 経営成果

(Ncr\$ 1Ncr=133)

経営成果	実績戸数	実績戸数 当平均	最 高	最 低	平 均
現金 農業所得	5	2,729	5,248	499	2,729
農業所得	5	3,005	5,443	549	3,005
現金 農外所得	4	△ 48	118	△ 420	△ 38
現金 農家所得	5	2,691	5,346	699	2,691
農家所得	5	2,967	5,541	549	2,967
現金 農家経済余剰	5	938	3,410	△ 649	938
農家経済余剰	5	794	3,240	△ 859	794
現金 農家純余剰	5	1,055	2,580	△ 266	1,055
農家純余剰	5	911	2,410	△ 466	911

15. 経営成果総括

(現地貨 Ncr\$ 邦貨千円 1Ncr=133円)

収入部門			支出部門			成果部門		
項目	現地貨	邦貨	項目	現地貨	邦貨	項目	現地貨	邦貨
現金 農業租収入	5,681	756	現金 農業経営費	2,952	393	現金 農業所得	2,729	363
農業租収入	6,315	840	農業経営費	3,310	440	農業所得	3,005	400
農外収入	63	8	農外支出	101	13	農外所得	△ 38	△ 5
			現金 家計費	1,709	227	現金 農家所得	2,691	358
			家計費	2,129	283	農家所得	2,967	395
			諸負担金	44	6			
						現金 農家経済余剰	938	125
						農家経済余剰	794	106
借入金等	2,253	300	借入金返済等	615	82			
			固定財購入費	1,521	202			
			その他	0	0			
現金 総収入	7,997	1,064	現金 総支出	6,942	923	現金 農家純余剰	1,055	140
総収入	8,631	1,148	総支出	7,720	1,027	農家純余剰	911	121

16. 農家経済分析指数

(1Ncr=133円)

エンゲル係数	45%
副食費の割合	5.6%
文化費の割合	25%
平均消費性向	0.65
農業の家計元足度	1.60%
農家所得構成	1.01
農業従事者一人当農業所得	1.002 Ncr
一人当家計費	380 Ncr
農業扶養力	2.64
農業従事者1人当耕地面積	1.57 ha
ha当投下物財費	491 Ncr
ha当投下労賃	83 Ncr
土地生産性	1.344 Ncr
商品化率	90%
農業所得率	48%
農業従事者1人当資本装備	2.159 Ncr
農業従事者1人当農機具装備	996 Ncr
ha当農業資本額	1.378 Ncr
資本生産性	0.97 Ncr
食物自給率	36%
飼料自給率	4%

農家別一覽表 I

総合 評点	農家 番号	人植 年月	家 族 人 数	農 業 従事者数	換 算 労働人数	耕 地 面 積				
						田	畑	樹園地	採牧草地	計
上	1	60.5	6人	3人	2.6人	0 ha	3.0	1.0	0	4.0
中	2	60.5	7	4	3.6	0	10.0	0	0	10.0
〃	3	60.5	5	2	1.8	0	8.0	0	0	8.0
下	4	60.5	7	3	2.2	0	0.5	0	0.5	1.0
〃	5	60.5	3	3	2.6	0	0.6	0	0	0.6

農家別一覽表 II

(Ncr\$ 1Ncr=133円)

農家 番号	固 定 資 産						流 動 資 産	そ の 他 の 資 産			資 産 計	借 入 金		
	土 地	建 物	農 機 具	動 物	植 物	計	肥料・農薬・飼料等	未処分農産物	現金預貯金	計		長 期	短 期	計
1	0	1,205	2,880	1,805	360	6,250	280	100	2,800	2,900	9,430	3,500	0	3,500
2	0	1,800	3,317	1,000	1,510	7,627	150	0	2,200	2,200	9,977	5,122	0	5,122
3	0	1,530	4,440	1,675	650	8,295	25	250	607	857	9,177	4,367	0	4,367
4	0	1,230	1,650	1,180	0	4,060	80	50	157	207	4,347	1,000	700	1,700
5	0	1,430	2,650	850	568	5,498	130	40	645	685	6,313	1,500	0	1,500

農家別一覽表 III

(Ncr\$ 1Ncr=133円)

農家 番号	現 金 収 支												經 營 成 果 部 門				
	取 入 部 門				支 出 部 門				計				農業所得	農外所得	農家所得	農家経済余剰	農家純余剰
	農業租収入	農外収入	借入金等	計	農業経営費	農外支出	家計費	諸負担金	借入金返済等	固定財購入費	その他	計					
1	9,535	98	1,900	11,533	4,287	0	1,936	0	759	1,971	0	8,953	5,248	98	5,346	3,410	2,580
2	6,495	0	2,500	8,995	3,022	420	1,992	100	497	794	0	6,825	3,473	△420	3,053	961	2,170
3	9,170	202	4,367	13,739	5,426	84	2,610	20	1,188	3,814	0	13,142	3,744	118	3,862	1,232	597
4	1,493	0	1,000	2,493	994	0	711	50	464	540	0	2,759	499	0	499	△ 262	△ 266
5	1,714	15	1,500	3,229	1,030	0	1,298	50	166	486	0	3,030	684	15	699	△ 649	199

農家別一覽表 IV

(Ncr\$ 1Ncr=133円)

農家 番号	総 収 支									自 家 済 費 用 生 産 物				
	収 入 部 門		支 出 部 門			成 果 部 門				農 事 用 自 家 済 費		家 計 用 自 家 済 費		評 価 額 計
	農 業 租 収 入	収 入 計	農 業 経 営 費	家 計 費	支 出 計	農 業 所 得	農 家 所 得	農 家 経 済 余 剰	農 家 純 余 剰	生 産 物	評 価 額	生 産 物	評 価 額	
1	10,095	12,093	4,662	2,301	9,683	5,443	5,541	3,240	2,410		55		365	420
2	7,190	9,690	3,402	2,357	7,570	3,788	3,368	911	2,120	マンジヨカ・イモ	80	豆、野菜、卵、肉	365	445
5	10,141	14,710	5,816	3,279	14,199	4,325	4,443	1,144	511	マンジヨカ	40	米、野菜、豚鶏	669	709
4	1,913	2,913	1,364	961	3,379	549	549	△ 462	△ 466	サツマイモ トウモロコシ	150	米、豆、野菜	250	400
5	2,239	3,754	1,315	1,748	3,765	924	939	△ 85.9	△ 11		25	米、野菜	450	475

農家別一覽表 V

(Ncr\$ 1Ncr=133円)

農家 番号	農 産 物 年 間 売 上 順 位																目 標 経 営 型 態
	1 位				2 位				3 位				4 位				
	産 物 名	年 間 販 売 量	年 間 売 上 高	%	産 物 名	年 間 販 売 量	年 間 売 上 高	%	産 物 名	販 売 量	売 上 高	%	産 物 名	販 売 量	売 上 高		
1	メロン	10,370kg	2,547	27	鶏卵	29,935コ	2,395	25	マンジオカ	3,000kg	750	8	豚	-	700	養鶏・園芸	
2	メロン	11,170kg	2,777	43	鶏卵	24,680コ	2,055	32	鶏肉	438kg	679	10	キュウリ	1,370kg	437	養鶏	
3	鶏卵	69,310コ	5,775	63	スイカ	3,980kg	462	5	メロン	1,590kg	442	5	鶏肉	264kg	391	養鶏	
4	メロン	2,800kg	784	53	豚	270kg	270	18	キヤベツ	600kg	108	7	ウリ	300kg	60	養鶏	
5	メロン	4,811kg	1,064	62	豚	130kg	156	9	鶏肉	74kg	111	6	鶏卵	1,200コ	96	養鶏	

農家別一覽表 VI

農家 番号	建 物 施 設 () 内 m ²						大 機 具 () 内 所 有 数 量	動 物 (成)成畜 (仔)仔畜	植 物 (成)成木 (未)未成木
	住 宅	畜 舎	鶏 舎	収 納 舎	その他	計			
1	1 (75)	1 (18)	3 (198)	1 (24)		6 (315)	耕転機(1) アラード(1) グラード(1) 揚水ポンプ(1)	鶏 (成)360羽 (仔)17 豚 (成)8頭	棉(永年) (成)900
2	1 (70)	1 (32)	1 (120)		1 (30)	4 (252)	揚水ポンプ(2) 耕転機(1) モーター(1) ミスト機(1)	鶏 (仔)180 (成)3 (仔)16 豚 (成)3	棉(永年) (成)3,500
3	1 (70)	1 (20)	3 (108)	2 (38)	1 (30)	8 (266)	揚水ポンプ(1) 耕転機(1) モーター(1) 脱穀機(1)	鶏 (成)220 (仔)200 (成)5 (仔)15 豚 (成)5	棉(永年) (成)1,400
4	1 (63)	1 (36)	1 (60)	1 (24)		4 (183)	小型耕転機(1) 揚水ポンプ(1) ミスト機(1)	鶏 (仔)200 (成)5 (仔)10 山羊 (成)5	
5	1 (63)	1 (28)	2 (80)	2 (50)		6 (221)	揚水ポンプ(3) 耕転機(1) 噴霧機(3) モーター(1)	鶏 (成)90 (仔)200	棉(永年) (未)7,000

農家別農家経済分析指数一覧表

(Ncr\$ 1Ncr=133円)

農家 番号	エンゲル 係数	副食費 の割合	文化費 の割合	平均消費 性向	農業家計 充足度	農家所得構成 (農業/農家)	農業従事者 1人当農業所得	1人当 家計費	農業 扶養力	農業従事者 1人当耕地面積
	%	%	%		%		Ncr	Ncr		ha
1	25	78	46	0.36	271	0.98	2814	384	7.33	1.33
2	46	45	19	0.67	174	1.12	947	337	2.81	2.50
3	49	61	21	0.68	143	0.97	2163	656	3.29	4.00
4	60	39	13	1.42	70	1.00	183	137	1.34	0.33
5	53	53	18	2.00	53	0.98	308	583	0.53	0.20

農家 番号	ha 当 投下物財費	ha 当 投下労賃	土地 生産性	商品化 率	農業 所得率	家族農業従事者 1人当資本装備	家族農業従事者 1人当農機具装備	ha 当 農業資本額	資本 生産性	食物 自給率	飼料 自給率
	Ncr	Ncr	Ncr	%	%	Ncr	Ncr	Ncr	Ncr	%	%
1	784	163	2524	94	54	2177	960	1633	1.54	42	-
2	219	61	719	90	53	1947	829	778	0.92	28	4
3	549	68	1268	90	43	4160	2220	1040	1.22	34	1
4	933	45	1913	98	29	1380	550	4140	0.46	37	4
5	1462	172	3732	97	41	1876	883	9380	0.40	62	-

ピ ウ シ

1. 一戸平均家族人数・家族農業従事者数および換算労働人数・換算消費人数

	家族人数			農業従事者数			換算労働人数			換算消費人数		
	男	女	計	男	女	計	男	女	計	男	女	計
平均	2.5	1.9	4.4	1.6	1.3	2.9	1.31	0.98	2.29	1.98	1.30	3.28
最高	4	4	7	4	2	5	1.9	1.6	3.4	3.1	3.0	6.0
最低	1	1	2	1	1	2	1.0	0.4	1.8	1.0	0.7	1.7

家族人数・家族農業従事者数

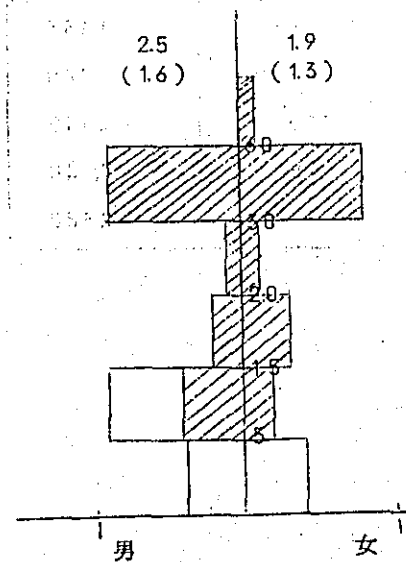

(斜線部分：家族農業従事者数)

換算労働人数・換算消費人数

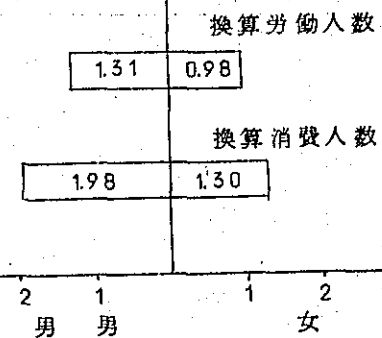

2. 土地所有面積

(ha)

	開 拓 地										計	未 開 拓 地 (含利用不能地)	計	借 地
	耕 地					耕 地 外								
	田	畑	樹 園 地	採 牧 草 地	小 計	宅 地	放 牧 地	植 林 地	廢 耕 地	小 計				
所有戸数	0	8	8	2	8	8	0	0	0	8	8	8	8	0
所有戸数平均	-	3.0	1.2	0.7	4.4	0.2	-	-	-	0.2	4.6	48.1	52.7	-
最高	-	4.5	2.3	1.0	5.5	0.5	-	-	-	0.5	5.7	51.0	54.5	-
最低	-	2.5	0.5	0.3	3.0	0.2	-	-	-	0.2	3.2	46.8	52.5	-
平均	-	3.0	1.2	0.2	4.4	0.2	-	-	-	0.2	4.6	48.1	52.7	-
割合	0	5.7	2.2	0.4	8.3	0.4	0	0	0	0.4	8.7	91.3	100.0	0

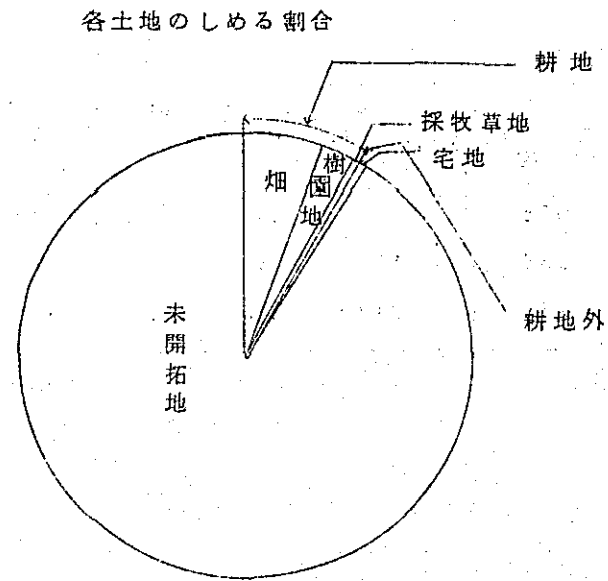
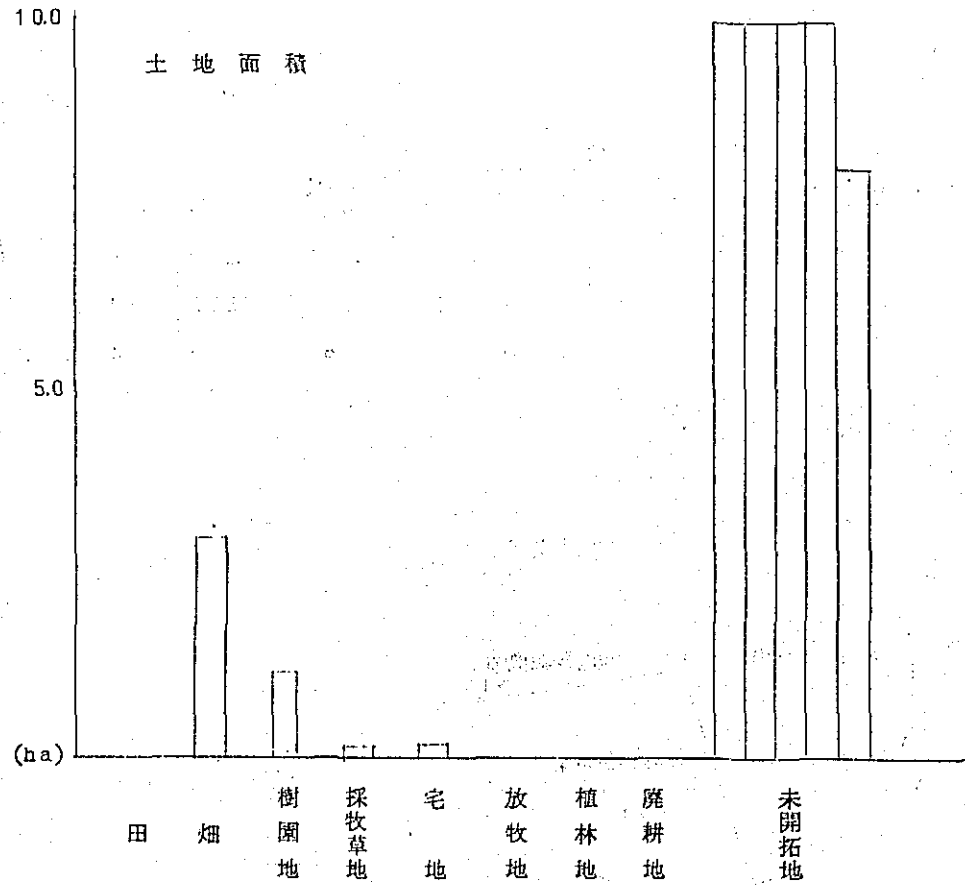

3. 資 産

(Ncr\$ 1Ncr=133円)

	固 定 資 産						流 動 資 産	そ の 他 の 資 産			資 産 計
	土 地	建 物	農 機 具	動 物	植 物	小 計	肥料・農薬・飼料	未処分農産物	現金・預貯金	小 計	
平均	-	1,472	4,081	388	1,764	7,705	851	152	3,800	3,952	12,508
最高	-	3,839	14,345	850	3,750	20,110	2,000	500	10,000	10,000	32,080
最低	-	670	435	105	550	2,383	180	115	100	215	4,033

未収販売代金期末残額 3戸
 戸数当平均 1,433
 最高 3,000
 最低 500
 平均 538

4. 負 債

(Ncr\$ 1Ncr=133円)

総戸数	調査戸数		海外移住事業団					現地金融機関					個人他					計				
			負債戸数	負債戸数当平均	最高	最低	平均	負債戸数	負債戸数当平均	最高	最低	平均	負債戸数	負債戸数当平均	最高	最低	平均	負債戸数	負債戸数当平均	最高	最低	平均
10	8	長期	2	1,500	1,500	1,500	375	2	720	1,000	500	188	0	-	-	-	-	3	1,500	2,500	500	563
		短期	4	1,125	1,500	1,000	563	4	1,800	4,500	800	900	1	400	-	-	50	6	2,017	4,500	400	1,513
		計	4	1,875	2,500	1,000	938	4	2,175	5,000	920	1,088	1	400	-	-	50	6	2,767	5,000	400	2,076

借入金割合

	長 期	短 期	計
海外移住事業団	18.1 %	27.1 %	45.2 %
現地金融機関	9.1	43.3	52.4
個人他	0	2.4	2.4
計	27.2	72.8	100.0

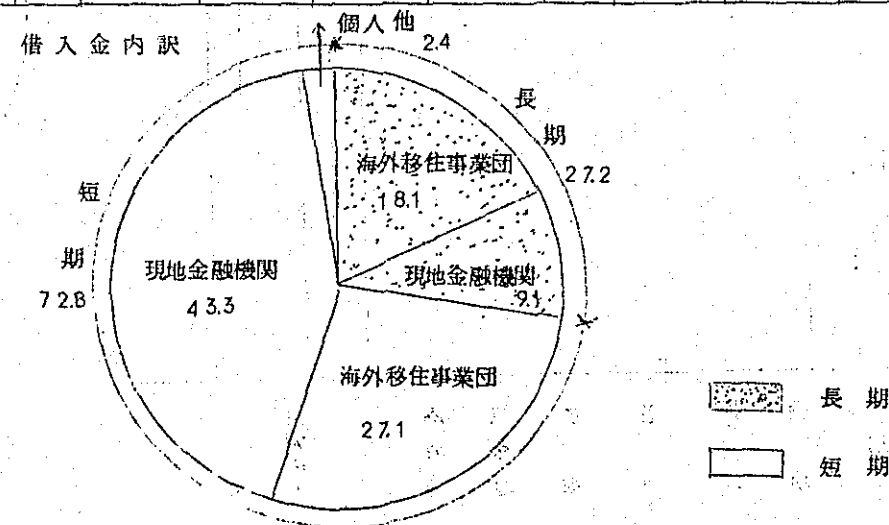

5. 動物

家畜名	成仔の別	飼育戸数	飼育戸数当平均	最高	最低	平均
乳牛	成仔計	2	2.5	3	2	0.6
	0	0	-	-	-	-
馬	成仔計	1	2.0	-	-	0.3
	0	0	-	-	-	-
豚	成仔計	0	-	-	-	-
	0	0	-	-	-	-
鶏	成仔計	8	3.3	6.0	1.2	3.3
	2	2	1.2	2.0	4.0	3.0
	8	8	6.3	2.5	1.2	6.3
口バ	成仔計	7	1.0	1	1	0.9
	0	0	-	-	-	-
七面鳥	成仔計	3	9	1.2	5	3.4
	0	0	-	-	-	-
	3	3	9	1.2	5	3.4

6. 植物

作物名	所有戸数	所有戸数当平均	最高	最低	平均	
バナナ	成木	7	476本	800	130	416
	未成木	3	1067	1400	500	400
	計	8	816	2000	130	816
ヤシ	成木	8	208	500	10	208
	未成木	1	800	-	-	100
	計	8	308	900	10	308
マンゴ	3	49	68	30	19	
パパイヤ	1	500	-	-	63	

7. 現金収入

(Ncr\$ 1Ncr=133円)

	収入実績戸数	収入実績戸数当平均	最高	最低	平均	割合(%)
農業粗収入	8	10,854	27,124	5,735	10,854	77.4
農外収入	7	1,241	5,000	70	1,086	7.8
借入金等	6	2,767	5,000	400	2,075	14.8
計	8	14,015	35,124	6,315	14,015	100.0

各収入のしめる割合

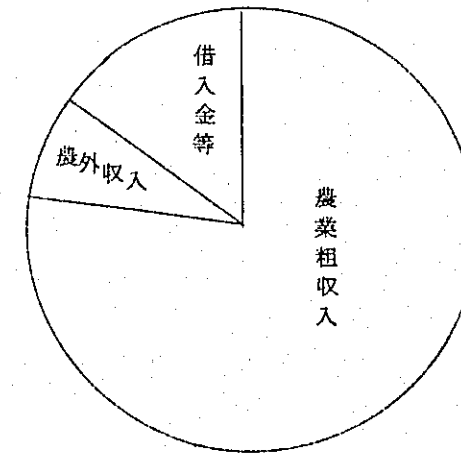

8. 農業粗収入

(Ncr\$ 1Ncr=133円)

		収入実績 戸数	収入実績戸数 当平均	最 高	最 低	平 均	割 合 %	現金粗収入 中の割合%
現金農業粗収入	永年作物	7	627	1227	119	549	4.7	5.0
	短期作物	8	10,222	25,950	5,250	10,222	86.9	94.2
	畜産物	2	334	485	183	83	0.7	0.8
	その他	0	-	-	-	-	0	0
	計	8	10,854	27,124	5,735	10,854	92.3	100.0
期末未収販売代金		2	650	800	500	163	1.4	
非現金農業粗収入	農事用自家消費	7	32	56	10	26	0.2	
	家計用自家消費	8	673	860	449	673	5.8	
	動・植物増加額	7	46	150	10	40	0.3	
	計	8	739	1,021	601	739	6.3	
計		8	11,756	27,937	6,916	11,756	100.0	

各現金農業収入

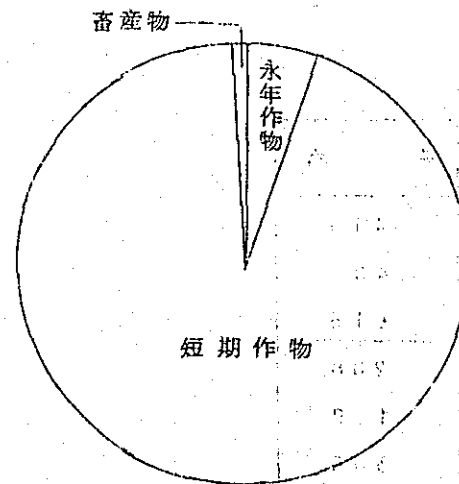
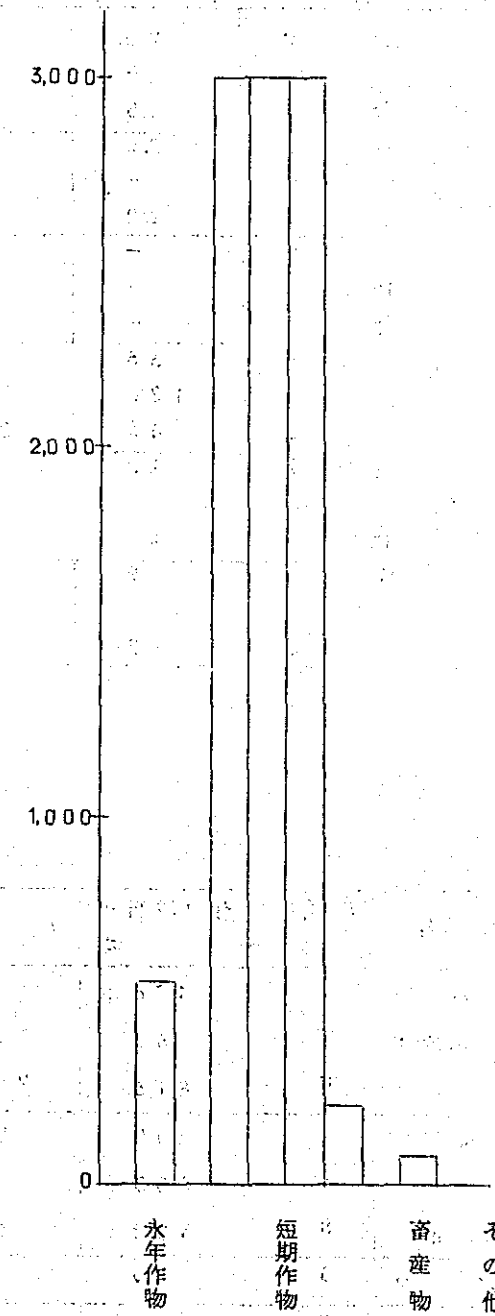

現金農業粗収入内訳

9. 部門別現金収入

(Ncr\$ 1Ncr=133円)

作物名	生産戸数	作付本数			作付面積			年間収量				年間販売量			年間売上高							
		生産戸数当平均	最高	最低	平均	生産戸数当平均	最高	最低	平均	生産戸数当平均	最高	最低	平均	生産戸数当平均	最高	最低	平均	割合%				
永年作物	7																	627	1,227	119	549	5.0
バナナ	7	-	-	-	-	-	-	-	-	-	-	-	-	-	-	-	-	627	1,227	119	549	5.0
短期作物	8																	10,222	25,950	5,250	10,222	94.2
メロン	8																	4,306	13,000	1,700	4,306	39.7
スイカ	6																	3,200	6,460	1,258	2,400	22.1
陸稲	4																	533	800	400	262	2.4
トマト	4																	2,269	3,600	1,000	1,134	10.5
ニンジン	3																	2,182	4,000	1,146	818	7.5
その他	7																	1,488	4,850	300	1,302	12.0
畜産物	2																	334	485	183	83	0.8
鶏卵	2	-	-	-	-									2,738	3,650	1,825	684	273	365	183	68	0.6
牛乳	1	-	-	-	-									480	-	-	60	120	-	-	15	0.2
その他	0																	-	-	-	-	0
計	8																	10,854	27,124	5,735	10,854	100.0

現金農業粗収入中各部門のしめる割合

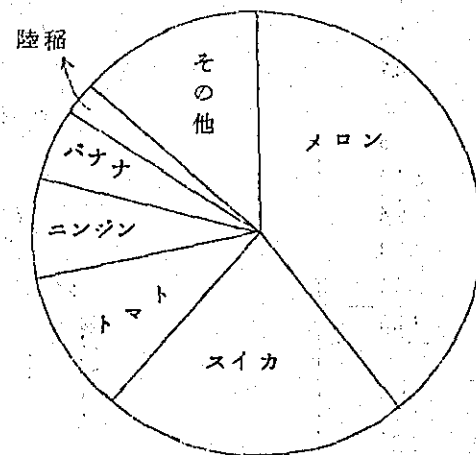

10. 現金支出

(Ncr\$ 1Ncr=133円)

	支出実績 戸数	支出実績戸数 当平均	最 高	最 低	平 均	割 合 (%)
農業経営費	8	5,852	10,520	3,160	5,852	46.3
農外支出	3	1,577	2,430	500	591	4.7
諸負担金	8	14	24	10	14	0.1
家計費	8	4,306	7,423	2,841	4,306	34.0
固定財購入費	8	1,406	7,513	12	1,406	11.1
借入金返済等	6	646	1,057	230	484	3.8
その他	0	-	-	-	-	0
計	8	12,653	26,571	6,068	12,653	100.0

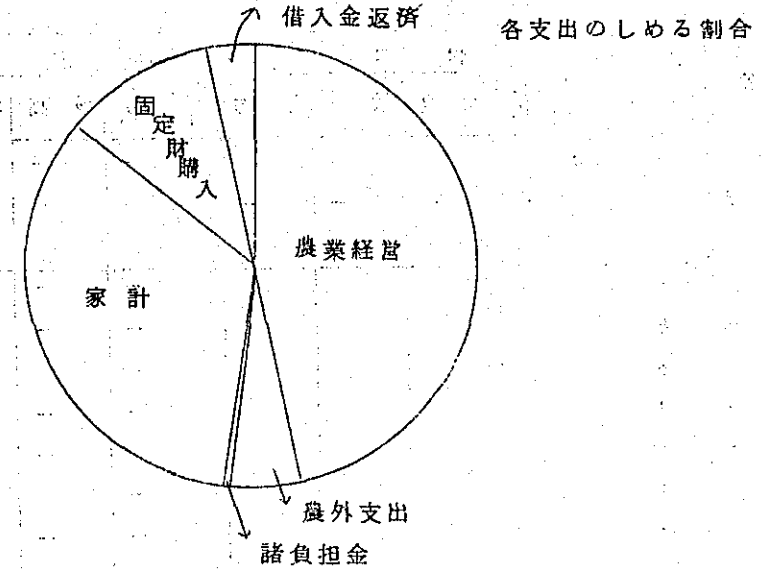

11. 農業経営費

(Ncr\$ 1Ncr=133円)

		支出実績 戸数	支出実績戸数 当平均	最 高	最 低	平 均	割 合 (%)
現金 農業 経営 費	雇用労賃	8	1,537	2,400	960	1,537	24.7
	肥料代	8	1,633	2,590	500	1,633	26.2
	農薬代	8	416	1,000	200	416	6.7
	種苗・種畜代	8	186	950	45	186	3.0
	飼料代	8	159	382	48	159	2.6
	補助材料代	7	102	200	15	89	1.4
	維持・修繕代	6	120	200	20	90	1.4
	借地料	2	220	240	200	55	0.9
	機械器具借料	1	150	-	-	19	0.3
	動力・燃料費	6	151	300	55	113	1.8
計	8	4,297	6,020	2,781	4,297	69.0	
販売経費	荷造・運賃	7	685	1,364	230	600	9.6
	販売手数料	8	955	3,900	193	955	15.4
	計	8	1,555	4,500	300	1,555	25.0
計	8	5,852	10,520	3,160	5,852	94.0	
期末未払農業経営費	0	-	-	-	-	-	0
減価償却費	8	345	965	68	345	5.6	
自給評価額	7	32	56	10	26	0.4	
計	8	6,223	11,535	3,292	6,223	100.0	

農業経営費内訳

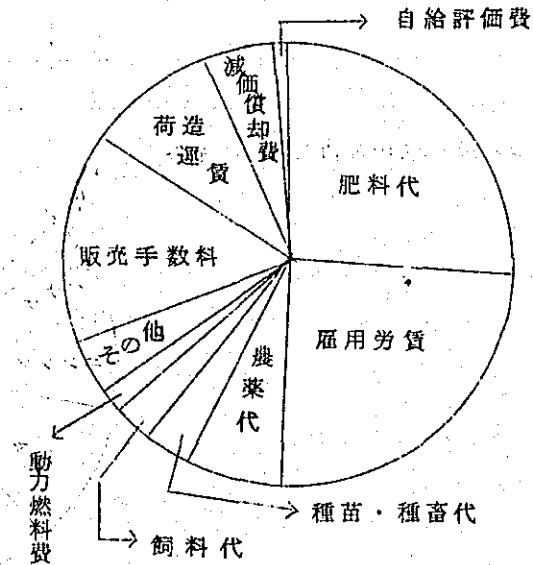

12. 固定財購入費

(Ncr\$ 1Ncr=133円)

	購入実績 戸数	購入実績 戸数当平均	最 高	最 低	平 均	割 合 (%)
土地購入費	8	75	513	12	75	5.3
動物・植物購入費	0	-	-	-	-	0
施設設備費	1	450	-	-	5.6	4.0
機械器具購入費	3	3,400	7,500	1,200	1,275	90.7
計	8	1,406	7,513	12	1,406	100.0

固定財購入費内訳

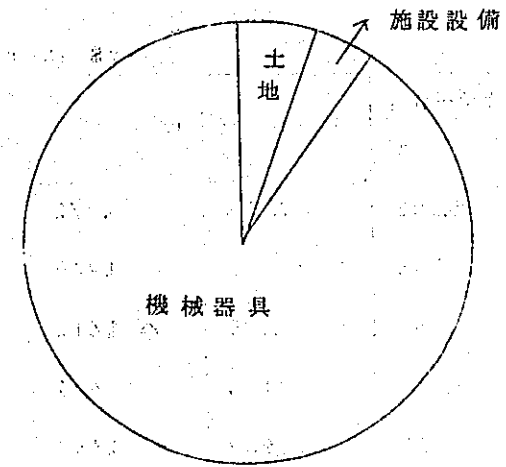

13. 家計費

(Ncr\$ 1Ncr=133円)

		支出実績 戸数	支出実績戸数 当平均	最 高	最 低	平 均	割 合 (%)	
現金家計	主食費	8	163	794	36	163	3.8	
	副食調味料費	8	1,351	1,883	930	1,351	31.4	
	嗜好品費	8	335	500	120	335	7.8	
	被服費	8	478	1,000	250	478	11.1	
	教育費	7	876	1,500	334	766	17.8	
	医療費	8	155	300	60	155	3.6	
	交通通信費	8	180	500	12	180	4.2	
	住居費	8	183	450	25	183	4.2	
	交際娯楽費	8	320	1,000	61	320	7.4	
	その他	8	375	1,000	80	375	8.7	
計	8	4,306	7,423	2,841	4,306	100.0		
臨時家計費	0	-	-	-	-	-	0	
計	8	4,306	7,423	2,841	4,306	100.0	86.5	
自給評価額	8	673	860	449	673		13.5	
計	8	4,979	8,106	3,408	4,979		100.0	

現金家計費内訳

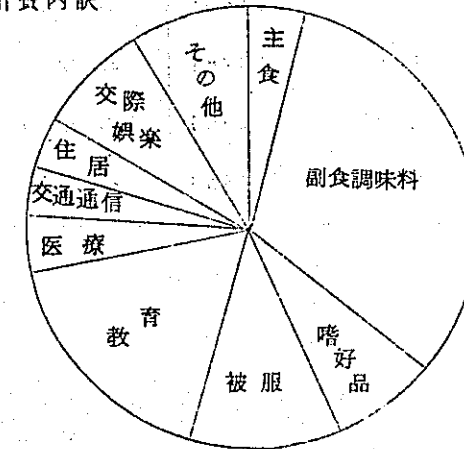

現金家計と自給の割合

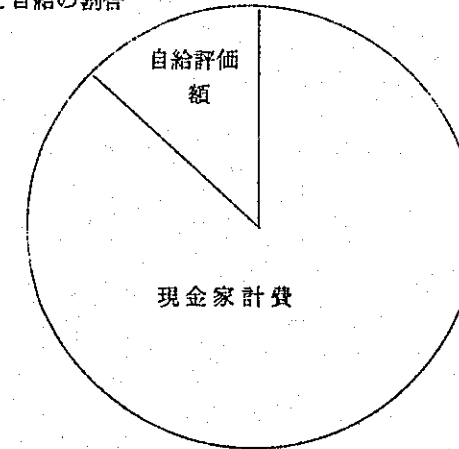

14. 経営成果

(Ncr\$ 1Ncr=133円)

経営成果	実績 戸数	実績戸数当 平均	最 高	最 低	平 均
現金 農業所得	8	5,002	16,604	1,572	5,002
農業所得	8	5,533	16,402	1,940	5,533
現金 農外所得	7	566	2,570	△ 1,612	495
現金 農家所得	8	5,497	19,104	673	5,497
農家所得	8	6,028	18,902	1,338	6,028
現金 農家経済余剰	8	1,177	11,666	△ 3,326	1,177
農家経済余剰	8	1,035	10,781	△ 3,533	1,035
現金 農家純余剰	8	1,362	1,553	△ 2,849	1,362
農家純余剰	8	1,220	7,668	△ 3,056	1,220

15. 経営成果総括

(現地貨 Ncr\$ 邦貨千円 1Ncr\$=133円)

収入部門			支出部門			成果部門		
項目	現地貨	邦貨	項目	現地貨	邦貨	項目	現地貨	邦貨
現金 農業粗収入	10,854	1,444	現金 農業経営費	5,852	778	現金 農業所得	5,002	665
農業粗収入	11,756	1,564	農業経営費	6,223	828	農業所得	5,533	736
農外収入	1,086	144	農外支出	591	79	農外所得	495	65
						現金 農家所得	5,497	731
						農家所得	6,028	802
			現金 家計費	4,306	573			
			家計費	4,979	662			
			諸負担金	14	2			
						現金 農家経済余剰	1,177	157
						農家経済余剰	1,035	138
借入金等	2,075	276	借入金返済等	484	64			
			固定財購入費	1,406	187			
			その他	0	0			
現金 総収入	14,015	1,864	現金 総支出	12,653	1,683	現金 農家純余剰	1,362	181
総収入	14,917	1,984	総支出	13,697	1,822	農家純余剰	1,220	162

16. 農家経済分析指数

(1Ncr=133円)

エンゲル係数	35 %
副食費の割合	73 %
文化費の割合	29 %
平均消費性向	0.79
農業の家計充足度	116 %
農家所得構成	0.92
農業従事者一人当農業所得	1,908 Ncr
一人当家計費	1,132 Ncr
農業扶養力	1.69
農業従事者1人当耕地面積	1.52 ha
Ha当投下物財費	615 Ncr
Ha当投下労賃	349 Ncr
土地生産性	2,672 Ncr
商品化率	92 %
農業所得率	47 %
農業従事者1人当資本装備	2,950 Ncr
農業従事者1人当農機具装備	1,407 Ncr
Ha当農業資本額	1,945 Ncr
資本生産性	1.37 Ncr
食物自給率	31 %
飼料自給率	-

農家別一覽表 I

総合 評点	農家 番号	入植 年月	家族 人数	農業 従事者数	換算 労働人数	耕地面積				
						田	畑	樹園地	採牧草地	計
上	1	56.7	5人	2人	1.8人	0ha	3.0	2.0	0.3	5.3
	2	56.7	2	2	1.8	0	2.5	1.5	1.0	5.0
	3	56.7	8	4	3.4	0	3.0	1.5	0	4.5
	4	56.7	4	3	2.8	0	3.5	0.5	0	4.0
	5	56.7	2	2	1.4	0	4.5	1.0	0	5.5
	6	56.7	3	3	2.6	0	2.5	0.5	0	3.0
	7	56.7	4	2	1.8	0	2.5	2.3	0	4.8
	8	56.7	7	5	2.7	0	2.5	0.5	0	3.0

農家別一覽表 II

(Ner\$ 1 Ner=133円)

農家 番号	固 定 資 産						流 動 資 産	そ の 他 の 資 産			資 産 計	借 入 金		
	土 地	建 物	農 機 具	動 物	植 物	計	肥料・農薬・飼料等	未処分農産物	現金預貯金	計		長 期	短 期	計
1	0	3,100	14,345	815	1,850	20,110	1,970	0	10,000	10,000	32,080	500	4,500	5,000
2	0	1,110	6,370	850	3,750	12,080	570	300	4,200	4,500	17,150	2,500	1,800	4,300
3	0	700	2,710	475	3,350	7,235	2,000	500	5,100	5,600	14,835	0	400	400
4	0	1,000	5,340	162	900	7,402	720	300	3,000	3,300	11,422	0	0	0
5	0	3,839	435	335	1,350	5,959	180	115	100	215	6,354	1,500	1,000	2,500
6	0	1,000	2,100	105	550	3,755	525	0	1,300	1,300	5,580	0	1,920	1,920
7	0	670	650	200	1,200	2,720	493	0	1,100	1,100	4,313	0	0	0
8	0	360	700	163	1,160	2,383	350	0	1,300	1,300	4,033	0	2,480	2,480

農家別一覽表Ⅲ

(Ncr\$ 1Ncr=133円)

農家 番号	現 金 収 支																
	収 入 部 門				支 出 部 門								經 営 成 果 部 門				
	農業租収入	農外収入	借入金等	計	農業経営費	農外支出	家計費	諸負担金	借入金返済等	固定財購入費	その他	計	農業所得	農外所得	農家所得	農家経済余剰	農家純余剰
1	27,124	3,000	5,000	35,124	10,520	500	7,423	15	600	7,513	0	26,571	16,604	2,500	19,104	11,666	8,553
2	5,735	5,000	4,300	15,035	3,160	2,430	3,542	10	708	1,963	0	11,813	2,575	2,570	5,145	1,593	3,223
3	12,600	141	400	13,141	4,818	0	4,625	15	1,057	13	0	10,528	7,782	141	7,923	3,283	2,613
4	10,897	141	0	11,038	7,217	0	4,323	24	0	513	0	12,077	3,680	141	3,821	△ 526	△ 1,039
5	8,043	188	2,500	10,731	5,758	1,800	3,075	10	300	12	0	10,955	2,285	△ 1,612	673	△ 2,412	△ 2,24
6	8,124	70	1,920	10,114	6,552	0	4,953	15	230	1,213	0	12,963	1,572	70	1,642	△ 3,326	△ 2,849
7	6,315	0	0	6,315	3,204	0	2,841	10	0	13	0	6,068	3,111	0	3,111	260	247
8	7,994	150	2,480	10,624	5,588	0	3,663	10	980	13	0	10,254	2,406	150	2,556	△ 1,117	370

農家別一覽表Ⅳ

(Ncr\$ 1Ncr=133円)

農家 番号	総 収 支										自 家 消 費 用 生 産 物				
	収 入 部 門		支 出 部 門			成 果 部 門					農 事 用 自 家 消 費		家 計 用 自 家 消 費		評価額
	農業租収入	収 入 計	農業経営費	家 計 費	支 出 計	農業所得	農家所得	農家経済余剰	農家純余剰	生 産 物	評価額	生 産 物	評価額	計	
1	27,937	35,937	11,535	8,106	28,269	16,402	18,902	10,781	7,668		50		683	733	
2	7,556	16,856	3,803	4,363	13,277	3,753	6,323	1,950	3,579		50	白米、卵、肉、乳 野菜	821	871	
3	13,500	14,041	5,082	5,485	11,652	8,418	8,559	3,059	2,389		10		860	870	
4	12,075	12,216	7,718	4,991	13,246	4,357	4,498	△ 517	△ 1,030		0	白米、鶏肉、卵 野菜	668	668	
5	8,828	11,516	5,878	3,825	11,825	2,950	1,338	△ 2,497	△ 309		20	白米、鶏卵、肉	750	770	
6	8,755	10,745	6,815	5,528	13,801	1,940	2,010	△ 3,533	△ 3,056		56	白米、鶏肉、卵	575	631	
7	6,916	6,916	3,292	3,408	6,723	3,624	3,624	206	193		20	白米、鶏肉、卵 野菜	567	587	
8	8,483	11,113	5,682	4,112	10,797	2,801	2,951	△ 1,171	316		20	白米、鶏肉、卵 野菜	449	469	

農家別一覧表 V

(Ncr\$ 1Ncr=133円)

農家 番号	農 産 物 年 間 売 上 順 位																目 標 経営型態
	1 位				2 位				3 位				4 位				
	産物名	年間販売量	年間売上高	%	産物名	年間販売量	年間売上高	%	産物名	販売量	売上高	%	産物名	販売量	売上高		
1	メロン	-	13,000	48	スイカ	-	4,500	17	トマト	-	3,600	13	バナナ	-	1,174	野菜作・乳牛	
2	トマト	-	2,500	45	メロン	-	2,000	35	陸 稻	-	450	8	鶏 卵	3,650コ	365	乳 牛	
3	スイカ	52,000 ky	6,460	51	メロン	18,000 ky	2,400	19	ニンジン	2,000ky	1,400	11	バナナ	60,000本	420	野菜作・園芸	
4	メロン	40,000 ky	5,500	50	スイカ	25,000 ky	2,100	19	バナナ	144,000本	1,227	11	陸 稻	40,000 ky	800	米作・園芸	
5	ニンジン	-	4,000	50	メロン	-	1,700	21	トマト	-	1,000	12	バナナ	90,000本	720	野菜作・乳牛	
6	スイカ	32,000 ky	2,880	35	メロン	11,000 ky	1,980	24	トマト	7,600ky	1,976	24	バナナ	84,000本	588	野菜作	
7	メロン	18,500 ky	2,868	45	スイカ	14,800 ky	1,258	20	ニンジン	3,640ky	1,146	18	バナナ	17,000本	119	米作・野菜作	
8	メロン	-	5,000	63	スイカ	-	2,000	25	陸 稻	-	400	5	バナナ	18,000本	144	園芸・乳牛	

農家別一覧表 VI

農家 番号	建 物 施 設 () 内 数						大 農 機 具 () 内 所有数量	動 物 (成)成畜 (仔)仔畜	植 物 (成)成木 (未)未成木
	住 宅	畜 舎	鶏 舎	取 納 舎	その他	計			
1	1 (78)	1 (240)		1 (32)		3 (350)	フォード・トラック(1) 耕耘機(1) ミスト機(1) 揚水ポンプ(1)	乳牛 (成)2	バナナ (成)600 (未)1,400
2	1 (42)			1 (40)	1 (40)	3 (122)	小型トラック(1) 揚水ポンプ5 HP(1) 噴霧機(4)	乳牛 鶏 (成)3 (成)50 (仔)200	バナナ ヤシ (未)1,300 (成)300 (成)500
3	1 (42)			1 (15)		2 (57)	耕耘機5 HP(1) 噴霧機(3) 動力噴霧機(1) モーター3 HP(1)		バナナ ヤシ (成)400 (成)100 (未)800
4	1 (30)					1 (30)	小型耕耘機(1) ミスト機(1) 揚水ポンプ(1) モーター(1)		バナナ (成)700
5	1 (54)		1 (245)	1 (27)		3 (326)	噴霧機(2)	鶏 (成)60 (仔)40	バナナ ヤシ (成)800 (成)100
6	1 (42)			2 (20)		3 (62)	小型耕耘機(1) 揚水ポンプ(1) 噴霧機(4) リヤカー(1) 手押車(1)		バナナ (成)500
7	2 (85)					2 (85)	噴霧機(5)		バナナ ヤシ (成)200 (未)500 (成)300
8	1 (57)		1 (4)	1 (15)		3 (76)	噴霧機(3)		ヤシ (成)300

農家別農家経済分析指数一覧表

(1Ncr=133円)

農家番号	エンゲル係数	副食費の割合	文化費の割合	平均消費性向	農業の家計充足度	農家所得構成(農業/農家)	農業従事者1人当農業所得	1人当家計費	農業扶養力	農業従事者1人当耕地面積
	%	%	%		%		Ncr	Ncr		ha
1	27	76	36	0.39	224	0.87	8,201	1,621	5.06	2.65
2	47	73	16	0.69	73	0.60	1,877	2,182	0.86	2.50
3	25	74	33	0.58	168	0.98	2,105	686	3.07	1.13
4	25	64	34	1.14	85	0.97	1,452	1,248	1.16	1.33
5	45	85	37	4.64	74	2.19	1,475	1,913	0.77	2.75
6	48	57	17	3.04	32	0.97	647	1,843	0.35	1.00
7	35	81	17	0.91	110	1.00	1,812	852	2.13	2.40
8	41	87	34	1.44	66	0.95	560	587	0.95	0.60

農家番号	ha当投下物財費	ha当投下労賃	土地生産性	商品化率	農業所得率	家族農業従事者1人当資本装備	家族農業従事者1人当農機具装備	ha当農業資本額	資本生産性	食物自給率	飼料自給率
	Ncr	Ncr	Ncr	%	%	Ncr	Ncr	Ncr	Ncr	%	%
1	683	453	5,271	97	59	11,040	7,173	4,166	1.27	26	-
2	1,140	192	1,511	76	50	6,325	3,185	2,530	0.60	33	-
3	1,302	389	3,000	93	62	2,309	678	2,052	1.46	42	-
4	838	375	3,019	90	36	2,707	1,780	2,031	0.67	38	-
5	620	236	1,605	91	33	3,070	218	1,116	1.44	35	-
6	962	627	2,918	93	22	1,427	700	1,427	2.05	19	-
7	349	230	1,441	91	52	1,607	325	669	2.15	37	-
8	1,046	467	2,828	94	33	547	140	911	3.10	23	-

ナ ヲ

1. 一戸平均家族人数・家族農業従事者数および換算労働人数・換算消費人数

	家族人数			農業従事者数			換算労働人数			換算消費人数		
	男	女	計	男	女	計	男	女	計	男	女	計
平均	2.0	2.3	4.3	1.0	1.0	2.0	1.00	0.80	1.80	1.80	1.67	3.47
最高	3	4	6	1	1	2	1.0	0.8	1.8	2.4	3.1	5.1
最低	1	1	3	1	1	2	1.0	0.8	1.8	1.0	0.8	2.1

家族人数・家族農業従事者数

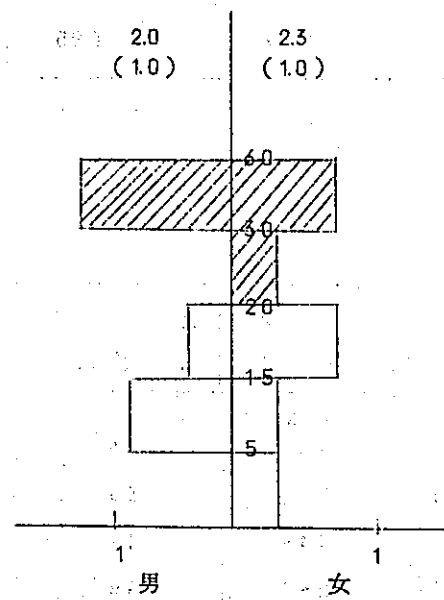

(斜線部分：家族農業従事者数)

換算労働人数・換算消費人数

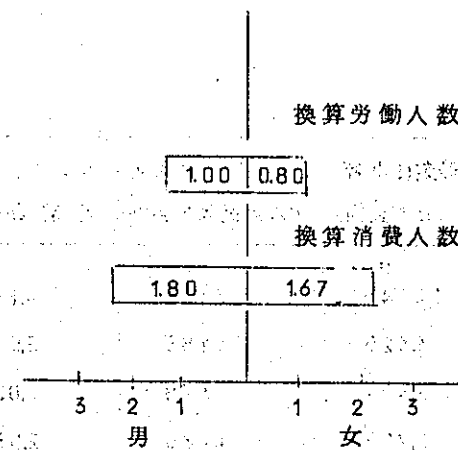

2. 土地所有面積

(ha)

	開拓地										計	未開拓地 (含利用不能地)	計	借地
	耕地					地外								
	田	畑	樹園地	採牧草地	小計	宅地	放牧地	植林地	廢耕地	小計				
所有戸数	0	3	3	1	3	3	1	0	1	3	3	2	3	3
所有戸数均	-	7.0	1.4	0.5	8.6	0.5	1.0	-	2.0	1.5	10.1	0.7	10.5	10.0
最高	-	7.5	2.2	-	9.2	0.5	-	-	-	2.5	10.5	0.8	10.5	10.0
最低	-	6.5	1.0	-	7.5	0.5	-	-	-	0.5	9.7	0.5	10.5	10.0
平均	-	7.0	1.4	0.2	8.6	0.5	0.3	-	0.7	1.5	10.1	0.4	10.5	10.0
割合	0	66.7	13.3	1.9	81.9	4.7	2.8	0	6.8	14.3	96.2	3.8	100.0	0

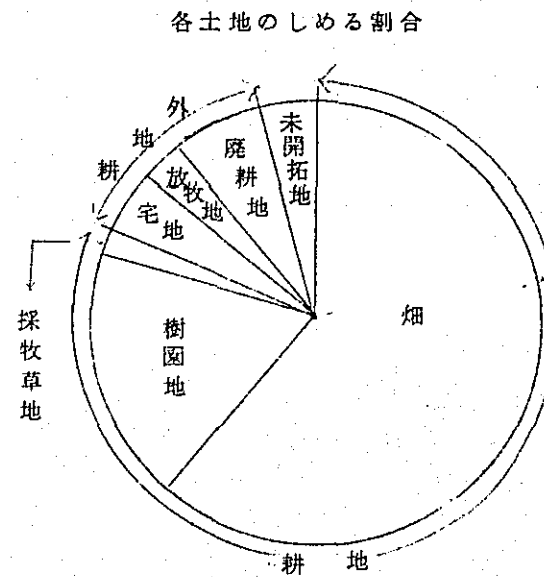
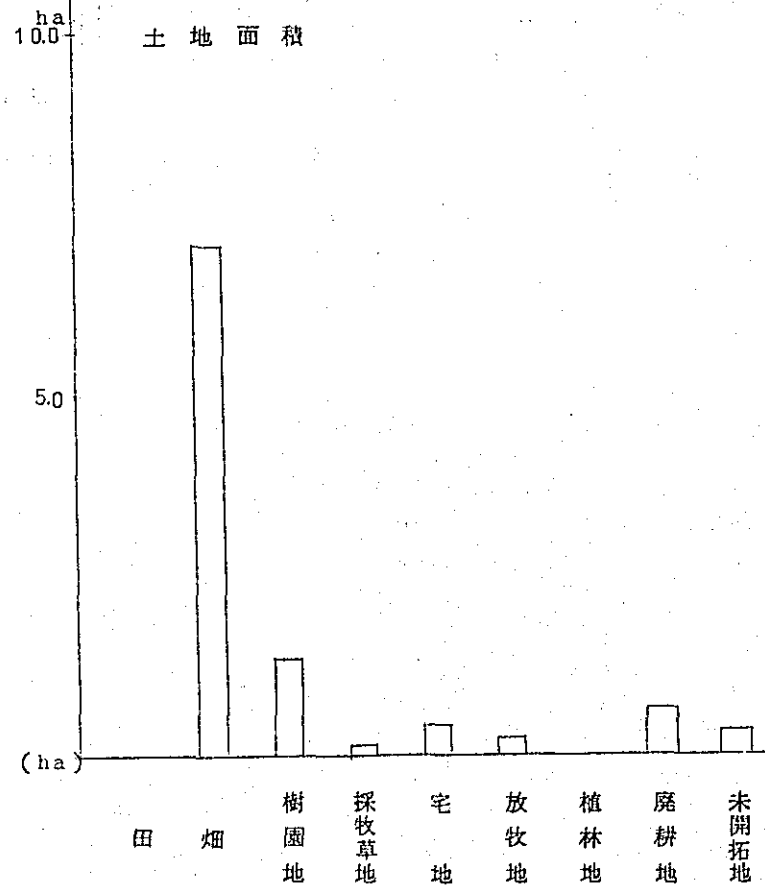

3. 資 産

(Ncr\$ 1Ncr=133円)

	固 定 資 産						流 動 資 産	そ の 他 の 資 産			資 産 計
	土 地	建 物	農 機 具	動 物	植 物	小 計	肥料・農薬・飼料	未処分農産物	現金・預貯金	小 計	
平 均	-	63	3,800	1,207	810	5,880	733	717	3,338	4,055	10,668
最 高	-	120	5,050	2,990	1,130	7,260	1,500	1,150	4,100	5,043	13,660
最 低	-	70	3,100	250	400	4,550	200	200	2,020	2,220	8,250

4. 負 債

(Ncr\$ 1Ncr=133円)

総 戸 数	調 査 戸 数		海 外 移 住 事 業 団					現 地 金 融 機 関					個 人 他					計				
			負 債 戸 数	負 債 戸 数 当 平 均	最 高	最 低	平 均	負 債 戸 数	負 債 戸 数 当 平 均	最 高	最 低	平 均	負 債 戸 数	負 債 戸 数 当 平 均	最 高	最 低	平 均	負 債 戸 数	負 債 戸 数 当 平 均	最 高	最 低	平 均
3	3	長 期	1	1,500	-	-	500	1	820	-	-	273	1	1,400	-	-	467	2	1,860	2,900	820	1,240
		短 期	2	900	1,000	800	600	2	1,250	1,500	1,000	833	1	500	-	-	167	2	2,400	2,500	2,300	1,600
		計	2	1,650	2,300	1,000	1,100	3	1,106	1,500	820	1,106	2	950	1,400	500	634	3	2,840	5,200	820	2,840

借入金割合

	長 期	短 期	計
海 外 移 住 事 業 団	17.6 %	21.1 %	38.7 %
現 地 金 融 機 関	9.6	29.5	38.9
個 人 他	16.5	5.9	22.4
計	43.7	56.3	100.0

借入金内訳

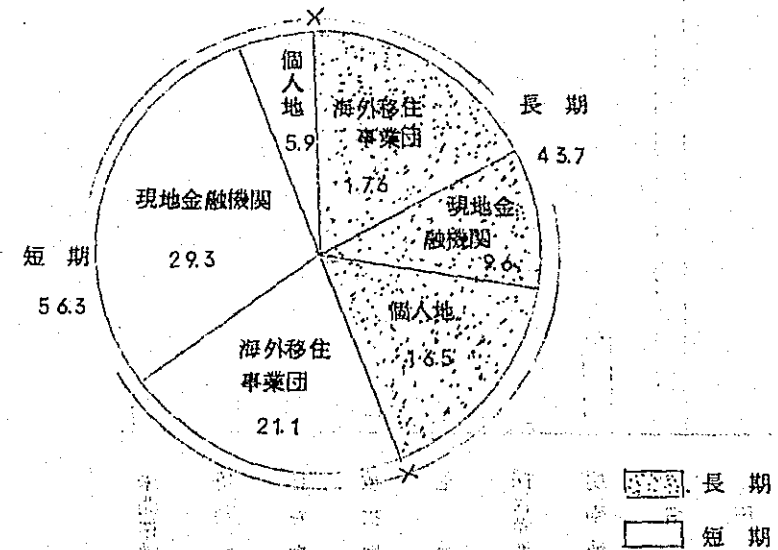

5. 動物

家畜名	成仔の別	飼育戸数	飼育戸数当平均	最高	最低	平均
牛	成仔	2	3.5	6	1	2.3
	計	1	8.0	-	-	2.7
	計	2	7.5	14	1	5.0
馬	成仔	0	-	-	-	-
	計	0	-	-	-	-
	計	0	-	-	-	-
豚	成仔	0	-	-	-	-
	計	0	-	-	-	-
	計	0	-	-	-	-
鶏	成仔	3	3.0	5.0	1.0	3.0
	計	0	-	-	-	-
	計	3	3.0	5.0	1.0	3.0
ロバ	成仔	3	1.7	2	1	1.7
	計	0	-	-	-	-
	計	3	1.7	2	1	1.7

6. 植物

作物名	所有戸数	所有戸数当り平均	最高	最低	平均
成木	3	1,000本	1,500	500	1,000
バナナ 未成木	2	750	1,000	500	500
計	3	1,000	2,500	500	1,000
マンゴ	1	50	-	-	17
ゴヤーバ	1	50	-	-	10

7. 現金収入

(Ncr\$ 1Ncr=133円)

	収入実績戸数	収入実績戸数当平均	最高	最低	平均	割合%
農業粗収入	3	12,605	16,679	8,075	12,605	88.6
農外収入	1	141	-	-	47	0.3
借入金等	3	1,573	2,900	820	1,573	11.1
計	3	14,225	17,679	8,895	14,225	100.0

各収入のしめる割合

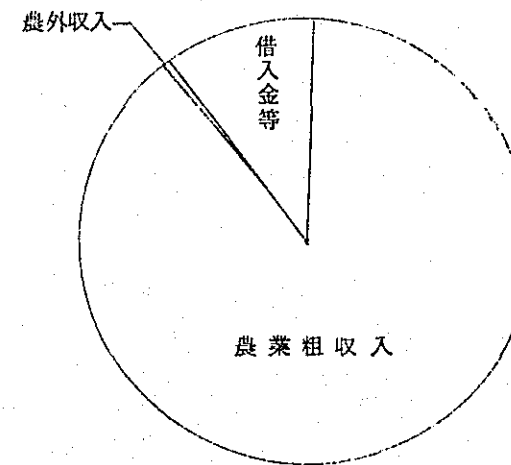

8. 農業租収入

(No. \$ 1No. = 13.3円)

		収入実績 戸数	収入実績戸数 当平均	最 高	最 低	平 均	割 合 (%)	現金租収入 中の割合 (%)
現金農業租収入	永年作物	2	790	980	600	527	4.0	4.2
	短期作物	3	1,186.5	15,500	8,015	1,186.5	90.2	94.1
	畜産物	2	320	579	60	213	1.6	1.7
	その他	0	-	-	-	-	0	0
計		3	1,260.5	16,679	8,075	1,260.5	95.8	100.0
期末未収販売代金		0	-	-	-	-	0	
非現金農業租収入	農事用自家消費	3	53	60	50	53	0.4	
	家計用自家消費	3	497	686	237	497	3.8	
	勲・植物増加額	0	-	-	-	-	0	
	計	3	550	746	287	550	4.2	
計		3	1,315.5	17,425	8,367	1,315.5	100.0	

各現金農業収入

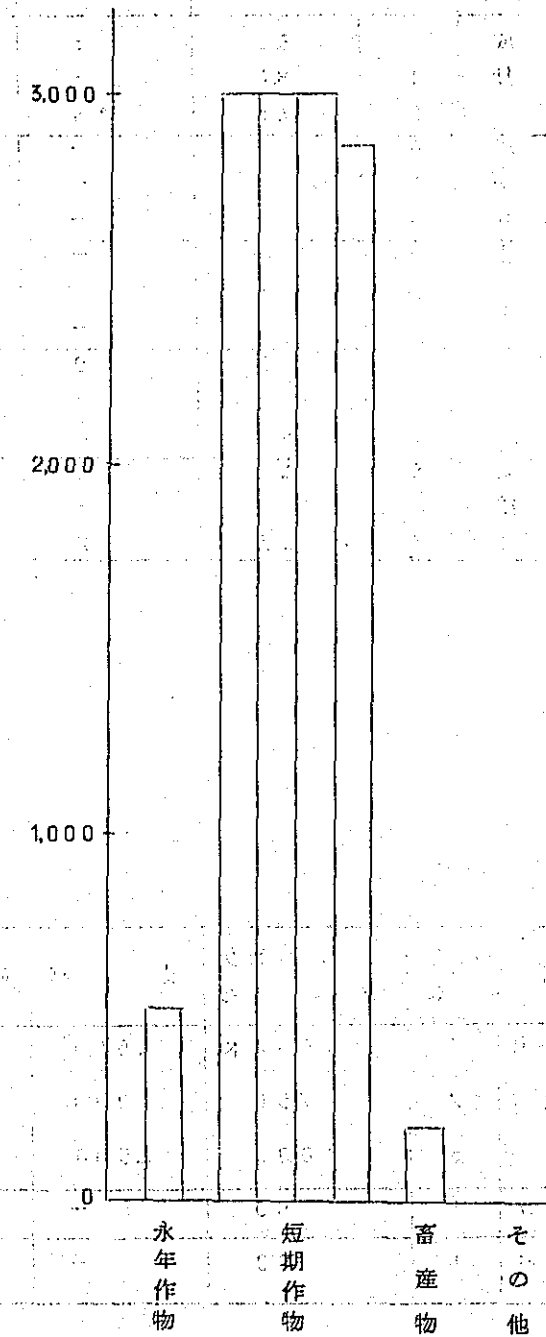

現金農業租収入内訳

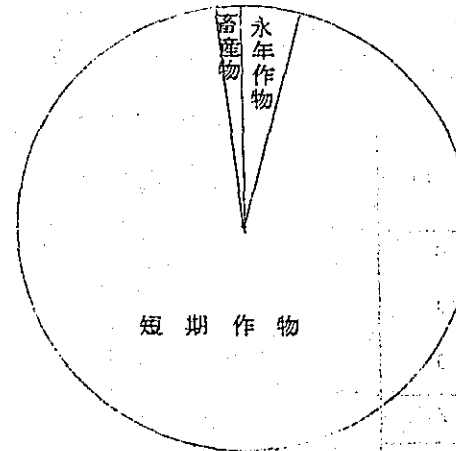

9. 部門別現金収入

(Ncr\$ 1Ncr=133円)

作物名	生産戸数	作付本数			作付面積			年間収量			年間販売量			年間売上高								
		生産戸数当平均	最高	最低	平均	生産戸数当平均	最高	最低	平均	生産戸数当平均	最高	最低	平均	生産戸数当平均	最高	最低	平均	割合%				
永年作物	2																	790	980	600	527	4.2
バナナ	2	-	-	-	-	-	-	-	-	-	-	-	-	-	-	-	-	790	980	600	527	4.2
短期作物	3																	11,865	15,500	8,015	11,865	94.1
稲	3					2.00	5.0	1.0	2.00	110	153	37	110俵	76	103	25	76俵	1,500	2,000	500	1,500	11.9
カボチャ	2					3.00	4.0	2.0	2.00	21,500	28,000	15,000	4,333kg	-	-	-	-	3,270	5,040	1,500	2,180	17.3
トマト	2					1.25	1.5	1.0	0.83	32,250	40,000	30,500	23,500kg	35,000	40,000	30,000	23,330kg	7,000	8,000	6,000	4,667	37.0
キャベツ	2					0.90	1.0	0.8	0.60	12,500	15,000	10,000	8,330kg	-	-	-	-	2,938	4,000	1,875	1,958	15.5
メロン	2					1.25	2.0	0.5	0.83	6,500	10,000	3,000	4,330kg	-	-	-	-	1,800	3,000	600	1,200	9.5
ニンジン	1					0.20	-	-	0.07	4,000	-	-	1,330kg	-	-	-	-	1,000	-	-	333	2.7
グラジオラス	1					-	-	-	-	-	-	-	-	-	-	-	-	80	-	-	27	0.2
畜産物	2																	320	579	60	213	1.7
鶏	1	-	-	-	-					20	-	-	7羽	20	-	-	7羽	60	-	-	20	0.2
牛乳	1	4	-	-	1.3頭					3,474	-	-	1,158ℓ	2,895	-	-	965ℓ	579	-	-	193	1.5
その他	0																	-	-	-	-	0
計	3																	12,605	16,679	8,075	12,605	100.0

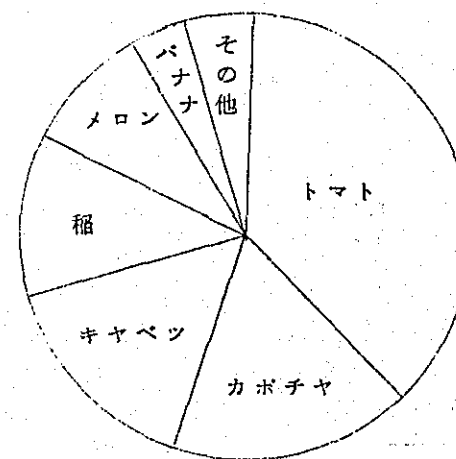

現金農業収入中各部門のしめる割合

10. 現金支出

(Ncr\$ 1Ncr=133円)

	支出実績 戸数	支出実績戸数 当平均	最 高	最 低	平 均	割 合 份
農業経営費	3	6,547	7,943	4,009	6,547	56.7
農外支出	1	160	-	-	53	0.5
諸負担金	2	100	100	100	67	0.6
家計費	3	2,703	3,978	1,597	2,703	23.4
固定財購入費	2	1,940	2,280	1,600	1,293	11.2
借入金返済等	3	741	1,680	98	741	6.4
その他	1	405	-	-	135	1.2
計	3	11,539	13,919	8,490	11,539	100.0

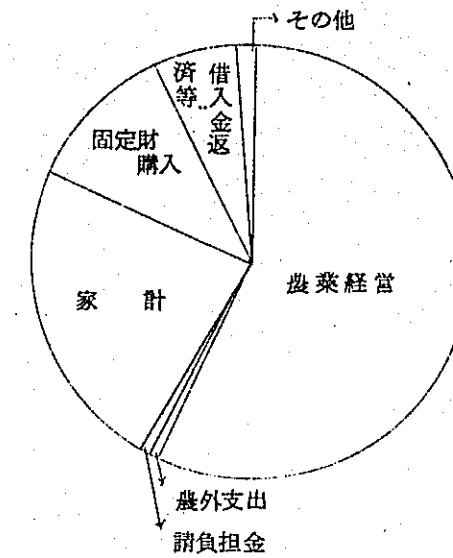

各支出のしめる割合

11. 農業経営費

(Ncr\$ 1Ncr=133円)

		支出実績 戸数	支出実績戸数 当平均	最 高	最 低	平 均	割 合 份	
現金 農業 経営 費	雇用労賃	3	2,030	2,432	1,532	2,030	29.2	
	肥料代	3	1,400	1,825	815	1,400	20.1	
	農薬代	3	453	523	322	453	6.5	
	種苗・種畜代	3	81	99	50	81	1.2	
	飼料代	3	91	232	20	91	1.3	
	補助材料代	3	99	220	13	99	1.4	
	維持・修繕代	3	66	140	10	66	0.9	
	借地料	0	-	-	-	-	-	
	機械器具借料	0	-	-	-	-	-	
	動力・燃料費	3	151	211	112	151	2.2	
	計	3	4,371	5,183	2,914	4,371	62.8	
	販売経費	荷造・運賃	3	854	1,123	615	854	12.3
	販売手数料	3	1,322	1,805	480	1,322	19.0	
計	3	2,176	2,928	1,095	2,176	31.3		
計	3	6,547	7,943	4,009	6,547	94.1		
期末未払農業経営費	0	-	-	-	-	-	0	
減価償却費	3	359	556	260	359	5.1		
自給評価額	3	53	60	50	53	0.8		
計	3	6,959	8,263	4,615	6,959	100.0		

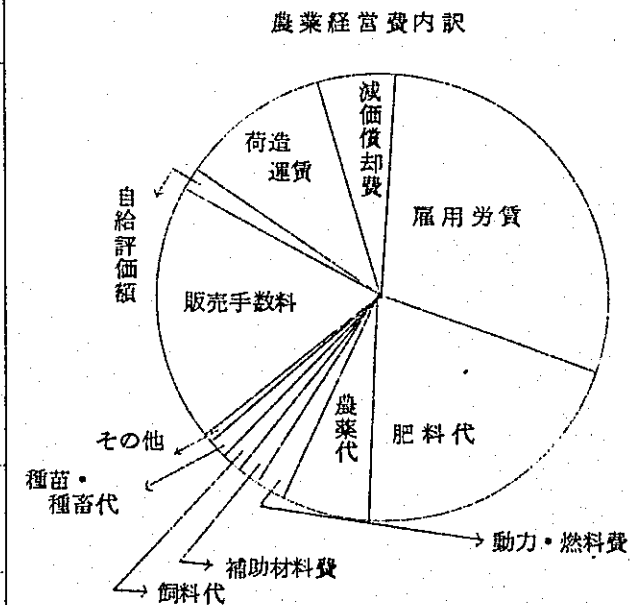

12. 固定財購入費

(Ncr\$ 1Ncr=133円)

	購入実績 戸数	購入実績 戸数当平均	最 高	最 低	平 均	割 合 (%)
土地購入費	0	-	-	-	-	0
動物・植物購入費	2	800	1,500	100	533	41.2
施設設備費	1	100	-	-	33	2.6
機械器具購入費	1	2,180	-	-	727	56.2
計	2	1,940	2,280	1,600	1,293	100.0

固定財購入費内訳

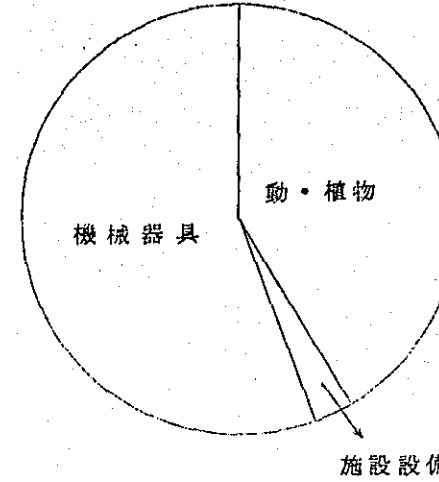

13. 家計費

(Ncr\$ 1Ncr=133円)

		支出実績 戸数	支出実績戸数 当平均	最 高	最 低	平 均	割 合 (%)
現金 家計 費	主食費	3	550	605	521	550	20.3
	副食調味料費	3	501	512	483	501	18.5
	嗜好品費	3	322	331	309	322	11.9
	被服費	3	227	315	115	227	8.4
	教育費	3	807	1,800	20	807	29.9
	医療費	3	111	212	12	111	4.1
	交通通信費	3	71	96	23	71	2.6
	住居費	0	-	-	-	-	0
	交際娯楽費	3	50	50	50	50	1.9
	その他	3	64	66	63	64	2.4
計	3	2,703	3,978	1,597	2,703	100.0	
臨時家計費	0	-	-	-	-	0	
計	3	2,703	3,978	1,597	2,703	100.0	84.5
自給評価額	3	497	686	237	497		15.5
計	3	3,200	4,546	1,834	3,200		100.0

現金家計費内訳

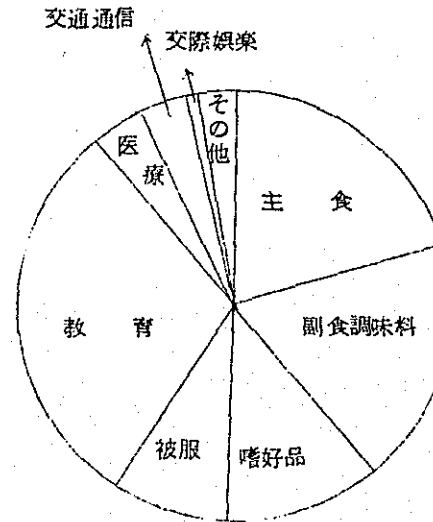

現金家計と自給の割合

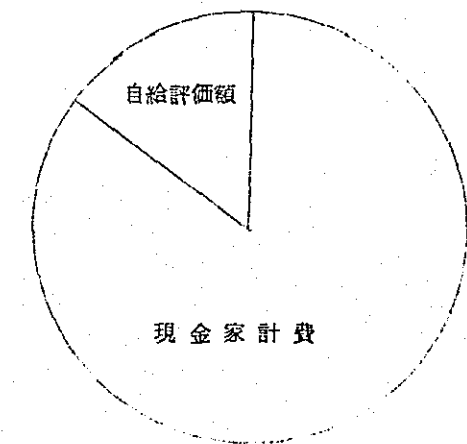

14. 経営成果

(Ncr\$ 1Ncr=133円)

経営成果	実績戸数	実績戸数当平均	最高	最低	平均
現金 農業所得	3	6,058	8,736	4,066	6,058
農業所得	3	6,196	9,162	3,747	6,196
現金 農外所得	2	△ 9	141	△ 160	△ 6
現金 農家所得	3	6,052	8,576	4,066	6,052
農家所得	3	6,190	9,002	3,747	6,190
現金 農家経済余剰	3	3,282	6,040	1,437	3,282
農家経済余剰	3	2,923	5,780	1,177	2,923
現金 農家純余剰	3	2,686	3,893	406	2,686
農家純余剰	3	2,327	3,633	△ 157	2,327

15. 経営成果総括

(現地貨 Ncr\$ 邦貨 千円 1Ncr=133円)

収入部門			支出部門			成果部門		
項目	現地貨	邦貨	項目	現地貨	邦貨	項目	現地貨	邦貨
現金 農業租収入	12,605	1,676	現金 農業経営費	6,547	871	現金 農業所得	6,058	806
農業租収入	13,155	1,750	農業経営費	6,959	926	農業所得	6,196	824
農外収入	47	6	農外支出	53	7	農外所得	△ 6	△ 1
						現金 農家所得	6,052	805
						農家所得	6,190	823
			現金 家計費	2,703	359			
			家計費	3,200	426			
			諸負担金	67	9			
						現金 農家経済余剰	3,282	437
						農家経済余剰	2,923	389
借入金等	1,573	209	借入金返済等	741	99			
			固定財購入費	1,293	172			
			その他	135	18			
現金 総収入	14,225	1,892	現金 総支出	11,539	1,535	現金 農家純余剰	2,686	357
総収入	14,775	1,965	総支出	12,448	1,656	農家純余剰	2,327	309

16. 農家経済分析指数

(1Ncr=133円)

エンゲル係数	39 %
副食費の割合	36 %
文化費の割合	36 %
平均消費性向	0.45
農業の家計充足度	224 %
農家所得構成	1.00
農家従事者一人当農業所得	3,098 Ncr
一人当家計費	744 Ncr
農業扶養力	4.16
農業従事者1人当耕地面積	4.30 ha
Ha当投下物財費	272 Ncr
Ha当投下労賃	236 Ncr
土地生産性	1,530 Ncr
商品化率	96 %
農業所得率	47 %
農業従事者1人当資本装備	3,307 Ncr
農業従事者1人当農機具装備	1,900 Ncr
Ha当農業資本額	769 Ncr
資本生産性	1.99 Ncr
食物自給率	32 %
飼料自給率	37 %

農家別一覽表 I

綜合 評点	農家 番号	入植 年月	家族 人数	農業 従事者数	換算 労働人数	耕地面積				
						田	畑	樹園地	採牧草地	計
上	1	59.11	4人	2人	1.8人	0 ha	7.5	10	0.5	9.0
上	2	59.11	6	2	1.8	0	7.0	22	0	9.2
中	3	64.2	3	2	1.8	0	6.5	10	0	7.5

農家別一覽表 II

(Ncr\$ 1Ncr=133円)

農家 番号	固定資産						流動資産 肥料・農薬・飼料等	その他の資産			資産計	借入金		
	土地	建物	農機具	動物	植物	計		未処分農産物	現金預貯金	計		長期	短期	計
1	0	120	3,250	2,990	900	7,260	1,500	800	4,100	4,900	13,660	0	2,500	2,500
2	0	70	3,100	250	1,130	4,550	500	1,150	3,893	5,043	10,093	2,900	2,300	5,200
3	0	0	5,050	380	400	5,830	200	200	2,020	2,220	8,250	820	0	820

農家別一覽表 III

(Ncr\$ 1Ncr=133円)

農家 番号	現金収支																
	収入部門				支出部門								経営成果部門				
	農業租収入	農外収入	借入金等	計	農業経営費	農外支出	家計費	諸負担金	借入金返済等	固定財購入費	その他	計	農業所得	農外所得	農家所得	農家経済余剰	農家純余剰
1	16,679	0	1,000	17,679	7,943	160	2,536	0	1,680	1,600	0	13,919	8,736	△160	8,576	6,040	3,760
2	13,060	141	2,900	16,101	7,688	0	3,976	100	444	0	0	12,208	5,372	141	5,513	1,437	3,893
3	8,075	0	820	8,895	4,009	0	1,597	100	98	2,280	405	8,489	4,066	0	4,066	2,369	406

農家別一覽表 IV

(Ncr\$ 1Ncr=133円)

農家 番号	総収支										自家消費生産物				
	収入部門			支出部門				成果部門			農事用自家消費		家計用自家消費		評価額 計
	農業租収入	収入計		農業経営費	家計費	支出計	農業所得	農家所得	農家経済余剰	農家純余剰	生産物	評価額	生産物	評価額	
1	17,425	18,425		8,263	3,222	14,925	9,162	9,002	5,780	3,500	稲、糠	60	米、野菜、牛乳	686	746
2	13,680	16,721		7,998	4,564	13,088	5,682	5,823	1,177	3,633	稲、糠	50	米、野菜、鶏卵	570	620
3	8,362	9,182		4,615	1,834	9,332	3,747	3,747	1,813	△150	稲、糠、野菜	50	米、鶏卵、野菜	237	287

農家別一覽表 V

(1Ncr\$ 1Ncr=133円)

農家 番号	農 産 物 年 間 売 上 順 位															目 標 経営型態
	1 位				2 位				3 位				4 位			
	産物名	年間販売量	年間売上高	%	産物名	年間販売量	年間売上高	%	産物名	販売量	売上高	%	産物名	販売量	売上高	
1	トマト	40,000 ky	8,000	48	キヤベツ	15,000ky	4,000	24	陸 稻	100俵	2,000	12	カボチャ	15,000 ky	1,500	野菜作
2	トマト	30,000 ky	6,000	46	メロン	10,000ky	3,000	23	陸 稻	103俵	2,000	12	ニンジン	4,000 ky	1,040	野菜作
3	カボチャ	28,000 ky	5,040	62	キヤベツ	10,000ky	1,875	23	メロン	3,000 ky	600	7	陸 稻	25俵	500	野菜作

農家別一覽表 VI

農家 番号	建 物 施 設 () 内 m ²						大 農 機 具 () 内 所有数量	動 物 (成)成畜 (仔)仔畜	植 物 (成)成木 (未)未成木
	住 宅	畜 舎	鶏 舎	収 納 舎	その他	計			
1	1 (40)	1 (70)		1 (30)		3 (140)	小型耕耘機(1) 自動噴霧機(3) 荷車(1)	牛 (成)6 (仔)8	バナナ (成)500 (未)500
2	1 (42)			1 (15)		2 (57)	小型耕耘機(1) 自動噴霧機(2) カリエータ(1)		バナナ (成)1,500 (未)1,000
3	1 (42)					1 (42)	小型耕耘機(2) ミスト機(1) 噴霧機(2) 荷車(1)		バナナ (成)1,000

農家別農家経済分析指数一覽表

(1Ncr=133円)

農家 番号	エンゲル 係 数	副 食 費 の 割 合	文 化 費 の 割 合	平 均 消 費 性 向	農 業 の 家 計 充 足 度	農 家 所 得 構 成 (農業/農家)	農 業 従 事 者 1人当農業所得	1 人 当 家 計 費	農 業 扶 養 力	農 業 従 事 者 1人当耕地面積
	%	%	%		%		Ncr	Ncr		ha
1	41	37	30	0.30	344	1.02	4,581	806	5.68	4.50
2	28	35	52	0.73	135	0.98	2,841	758	3.75	4.60
3	63	37	5	0.40	255	1.00	1,874	611	3.07	3.75

(1Ncr=133円)

農 家 番 号	ha 当 投下物財費	ha 当 投下労賃	土 地 生 産 性	商 品 化 率	農 業 所 得 率	家 族 農 業 従 事 者 1人当資本装備	家 族 農 業 従 事 者 1人当農機具装備	ha 当 農 業 資 本 額	資 本 生 産 性	食 物 目 給 率	飼 料 自 給 率
	Ncr	Ncr	Ncr	%	%	Ncr	Ncr	Ncr	Ncr	%	%
1	312	236	1,936	96	53	4,380	1,625	973	1.99	40	21
2	299	264	1,487	95	42	2,525	1,550	549	2.71	34	44
3	184	204	1,115	97	45	3,015	2,525	804	1.39	21	-

1. 一戸平均家族人数・家族農業従事者数および換算労働人数・換算消費人数

	家族人数			農業従事者数			換算労働人数			換算消費人数		
	男	女	計	男	女	計	男	女	計	男	女	計
平均	2.8	3.1	5.9	2.0	1.5	3.5	1.76	1.09	2.85	2.26	2.20	4.46
最高	4	7	10	3	2	4	2.1	1.6	3.6	3.0	3.8	6.5
最低	2	1	3	1	1	3	1.0	0.4	2.0	1.3	0.7	2.5

家族人数・家族農業従事者数

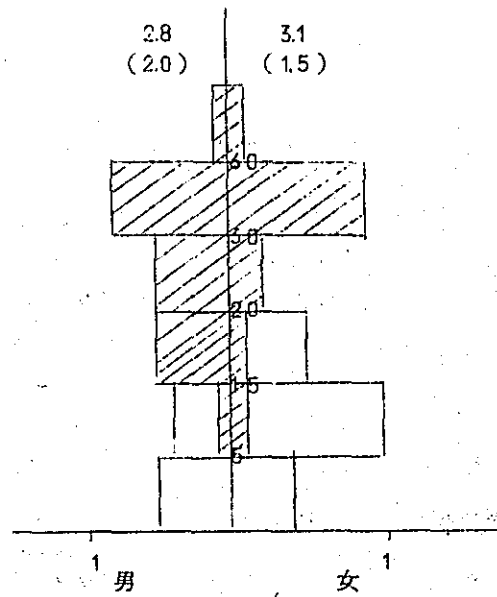

(斜線部分：家族農業従事者数)

換算労働人数・換算消費人数

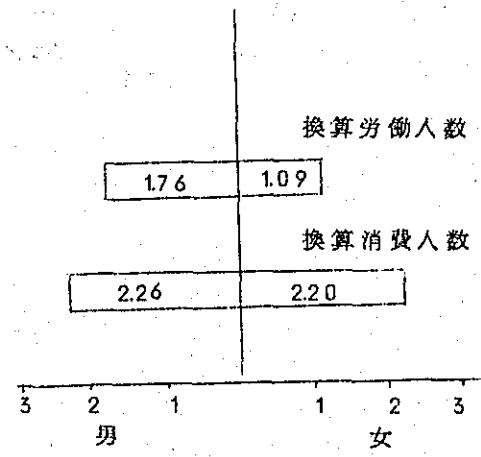

2. 土地所有面積

(ha)

	開 拓 地										未 開 拓 地 (含利用不能地)	計	備 地	
	耕 地					耕 地 外								計
	田	畑	樹 園 地	採 牧 草 地	小 計	宅 地	放 牧 地	植 林 地	廢 耕 地	小 計				
所有戸数	0	8	8	1	8	8	1	0	7	8	8	8	8	1
所有戸数平均	-	5.9	2.6	1.0	8.6	0.3	1.0	-	2.2	2.3	10.9	14.2	25.1	3.0
最高	-	9.0	10.0	-	15.0	0.5	-	-	4.0	4.3	16.0	17.8	26.0	-
最低	-	4.0	0.5	-	5.0	0.1	-	-	0.5	0.1	7.2	9.0	25.0	-
平均	-	5.9	2.6	0.1	8.6	0.3	0.1	-	1.9	2.3	10.9	14.2	25.1	0.4
割合	0	23.5	10.4	0.4	34.3	1.2	0.4	0	7.5	9.1	43.4	56.6	100.0	0

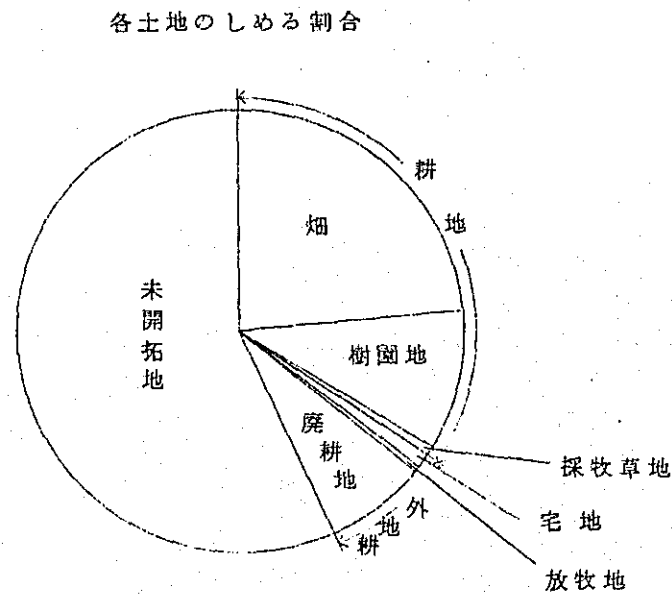
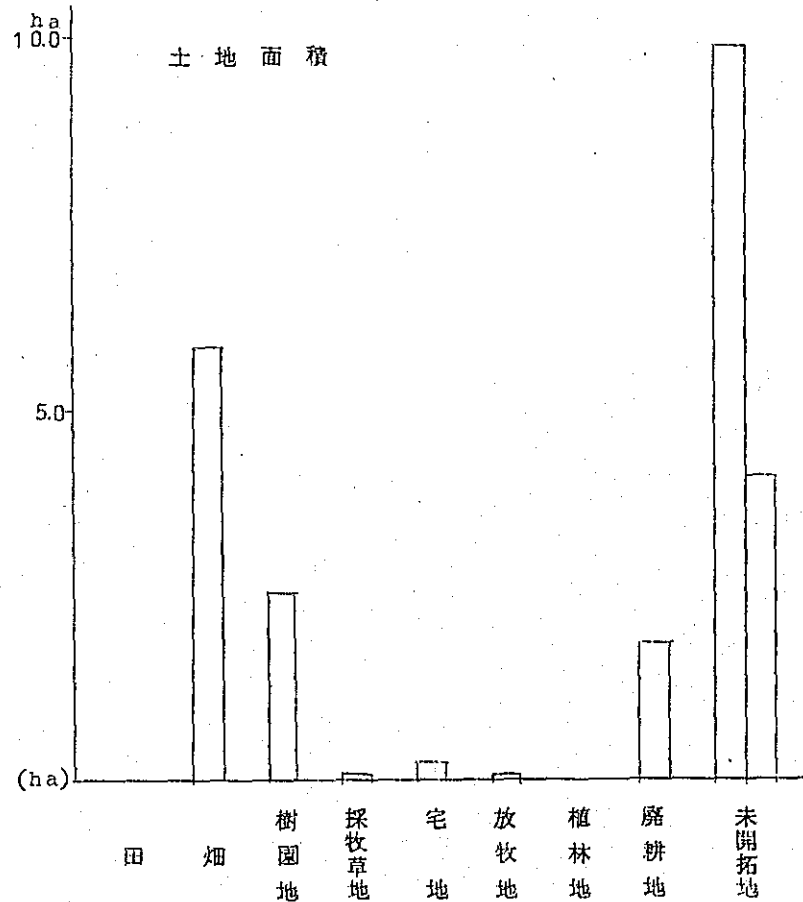

3. 資 産

(Ncr\$ 1Ncr=133円)

	固 定 資 産						流 動 資 産	そ の 他 の 資 産			資 産 計
	土 地	建 物	農 機 具	動 物	植 物	小 計	肥料・農薬・飼料	未処分農産物	現金・預貯金	小 計	
平 均	-	1,427	9,935	61	3,288	14,711	1,413	62	3,144	3,206	19,330
最 高	-	3,580	23,650	300	7,400	32,940	2,500	-	7,000	7,000	37,040
最 低	-	450	1,950	50	400	3,150	300	-	100	350	12,150

4. 負 債

(Ncr\$ 1Ncr=133円)

総戸数	調査戸数		海外移住事業団					現地金融機関					個 人 他					計				
			負債戸数	負債戸数当平均	最 高	最 低	平 均	負債戸数	負債戸数当平均	最 高	最 低	平 均	負債戸数	負債戸数当平均	最 高	最 低	平 均	負債戸数	負債戸数当平均	最 高	最 低	平 均
19	8	長期	7	1,250	1,650	500	1,094	7	3,571	8,000	1,000	3,125	0	-	-	-	-	8	4,219	9,000	500	4,219
		短期	2	2,000	2,500	1,500	500	7	8,143	10,000	5,000	7,125	0	-	-	-	-	7	8,714	12,500	5,000	7,625
		計	8	1,594	2,500	500	1,594	8	10,250	18,000	4,000	10,250	0	-	-	-	-	8	11,844	19,000	5,600	11,844

借入金の割合

	長 期	短 期	計
	%	%	%
海外移住事業団	9.2	4.2	13.4
現地金融機関	26.4	60.2	86.6
個 人 他	0	0	0
計	35.6	64.4	100.0

借入金内訳

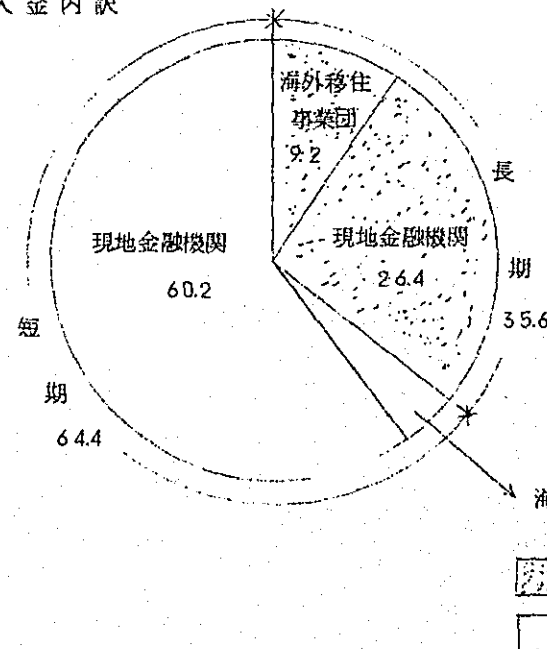

未払経費期末残額 3戸

戸数当平均 2,520
 最 高 3,560
 最 低 1,500
 平 均 945

5. 動物

家畜名	成仔の別	飼育戸数	飼育戸数当平均	最高	最低	平均
牛	成仔	0	-	-	-	-
	計	0	-	-	-	-
	計	0	-	-	-	-
馬	成仔	0	-	-	-	-
	計	0	-	-	-	-
	計	0	-	-	-	-
豚	成仔	0	-	-	-	-
	計	0	-	-	-	-
	計	0	-	-	-	-
鶏	成仔	2	85	150	20	21
	計	1	18	-	-	2
	計	2	94	150	38	23
口バ	成仔	1	1	-	-	0.1
	計	0	-	-	-	-
	計	1	1	-	-	0.1

6. 植物

作物名	所有戸数	所有戸数当平均	最高	最低	平均	
柑 橘	成木	1	50本	-	-	6
	未成木	4	1,425	3,500	300	712
	計	4	1,438	3,500	300	718
バナナ	成木	2	350	500	200	87
	未成木	4	1,025	2,000	500	513
	計	6	800	2,000	200	600
マラクジャ	成木	2	5,000	6,000	4,000	1,250
	未成木	1	1,000	-	-	125
	計	3	3,667	6,000	1,000	1,375
ブドウ	未成木	2	100	100	100	25

7. 現金収入

(Ncr\$ 1Ncr=133円)

	収入実績戸数	収入実績戸数当平均	最高	最低	平均	割合%
農業租収入	8	17,841	42,600	6,700	17,841	60.8
農外収入	0	-	-	-	-	0
借入金等	8	11,500	17,500	4,000	11,500	39.2
計	8	29,341	51,600	20,400	29,341	100.0

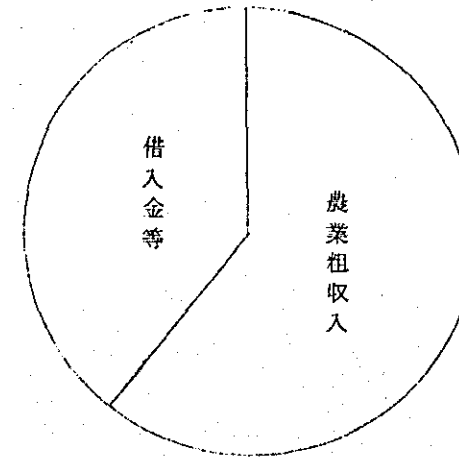

各収入のしめる割合

8. 農業租収入

(Ncr\$ 1Ncr=133円)

		収入実績 戸数	収入実績戸数 当平均	最 高	最 低	平 均	割 合 %	現金租収入 中の割合%
現金 農業 租 収入	永年作物	2	3,300	5,400	1,200	825	4.6	4.6
	短期作物	8	16,978	36,900	6,700	16,978	94.2	95.2
	畜産物	1	300	-	-	38	0.2	0.2
	その他	0	-	-	-	-	0	0
	計	8	17,841	42,600	6,700	17,841	99.0	100.0
期末未収販売代金		0	-	-	-	-	0	
非現金 農業 租 収入	農事用自家消費	0	-	-	-	-	0	
	家計用自家消費	8	157	300	120	157	0.9	
	動・植物増加額	6	31	60	15	23	0.1	
	計	8	180	360	135	180	1.0	
計		8	18,021	51,600	6,880	18,021	100.0	

現金農業租収入内訳

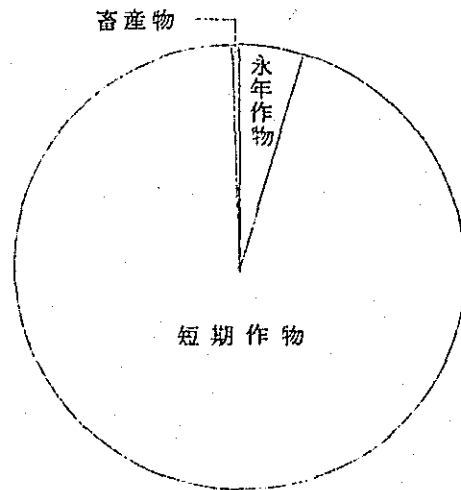

各現金農業収入

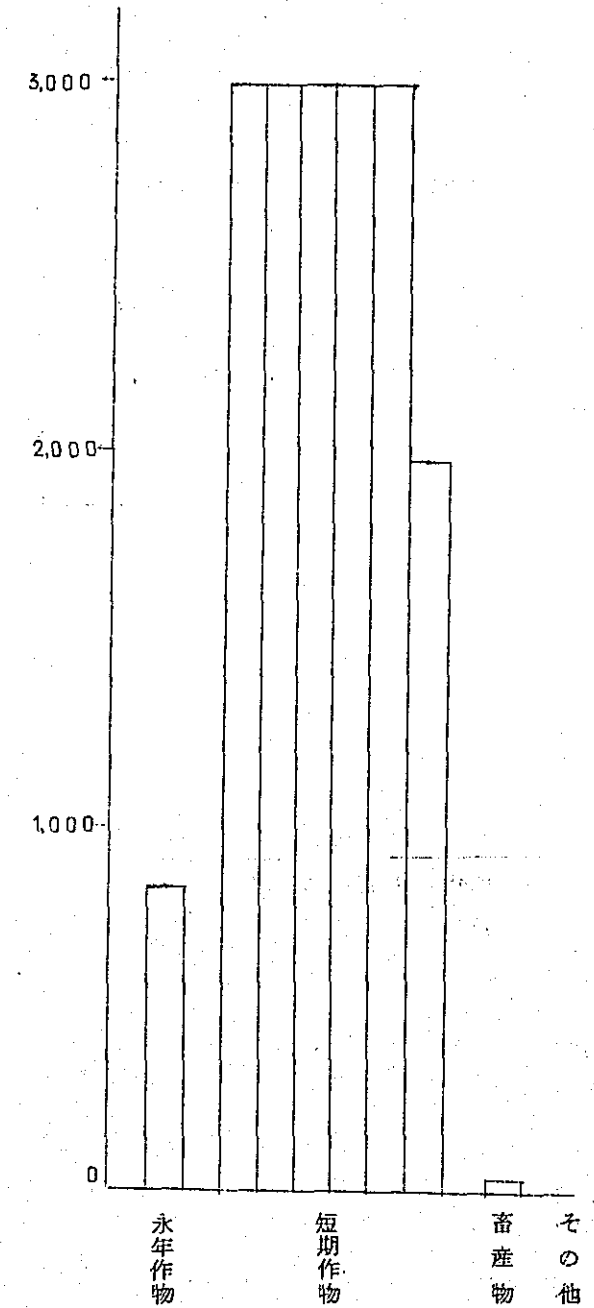

9. 部門別現金収入

(Ncr\$ 1Ncr=133円)

作物名	生産戸数	作付本数				作付面積				年間収量				年間販売量				年間売上高				
		生産戸数当平均	最高	最低	平均	生産戸数当平均	最高	最低	平均	生産戸数当平均	最高	最低	平均	生産戸数当平均	最高	最低	平均	生産戸数当平均	最高	最低	平均	割合%
永年作物	2					2.50	3.0	2.0	0.63									3,300	5,400	1,200	825	4.6
マラクシヤ	2	5,000	6,000	4,000	1,250	2.50	3.0	2.0	0.63	-	-	-	-	285,000	450,000	120,000	71,250kg	3,300	5,400	1,200	825	4.6
短期作物	8					-	-	-	-									16,978	36,900	6,700	16,978	95.2
トマト	8					2.51	7.0	0.4	2.51	-	-	-	-	49,918	113,750	10,000	49,918kg	10,857	31,850	3,000	10,857	60.8
キャベツ	4					-	-	-	-	-	-	-	-	-	-	-	-	3,325	6,000	1,800	1,663	9.3
ニンジン	3					-	-	-	-	-	-	-	-	-	-	-	-	2,900	6,000	1,200	1,087	6.1
キュウリ	3					0.73	1.0	0.5	0.28	-	-	-	-	20,667	28,000	14,000	7,750kg	2,567	4,200	1,100	963	5.4
ピーマン	2					-	-	-	-	-	-	-	-	-	-	-	-	1,250	1,500	1,000	312	1.7
スイカ	2					1.60	2.5	0.7	0.40	-	-	-	-	17,000	30,000	4,000	4,250kg	1,900	3,000	800	475	2.7
カボチャ	1					0.40	-	-	0.05	-	-	-	-	4,200	-	-	525kg	530	-	-	66	0.4
トウモロコシ	1					2.00	-	-	0.25	-	-	-	-	4,000	-	-	500kg	520	-	-	65	0.4
その他	6					-	-	-	-	-	-	-	-	-	-	-	-	1,987	4,200	250	1,490	8.4
畜産物	1																	300	-	-	38	0.2
鶏	1	-	-	-	-					-	-	-	-	150	-	-	18.8羽	300	-	-	38	0.2
その他	0																	-	-	-	-	0
計	8																	17,841	42,600	6,700	17,841	100.0

現金農業粗収入中各部門のしめる割合

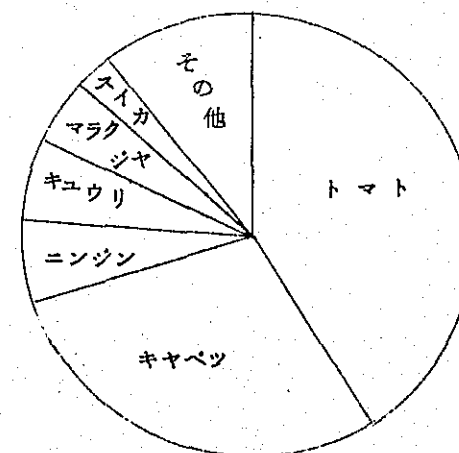

10. 現金支出

(Ncr\$ 1Ncr=133円)

	支出実績 戸数	支出実績戸数 当平均	最 高	最 低	平 均	割 合 (%)
農業経営費	8	15,117	34,416	10,328	15,117	56.4
農外支出	3	533	780	70	200	0.8
諸負担金	3	63	70	60	24	0.1
家計費	8	3,346	4,788	2,097	3,346	12.5
固定財購入費	6	6,267	13,120	100	4,701	17.5
借入金返済等	8	3,377	6,575	300	3,377	12.6
その他	2	125	200	50	31	0.1
計	8	26,796	54,651	13,869	26,796	100.0

各支出のしめる割合

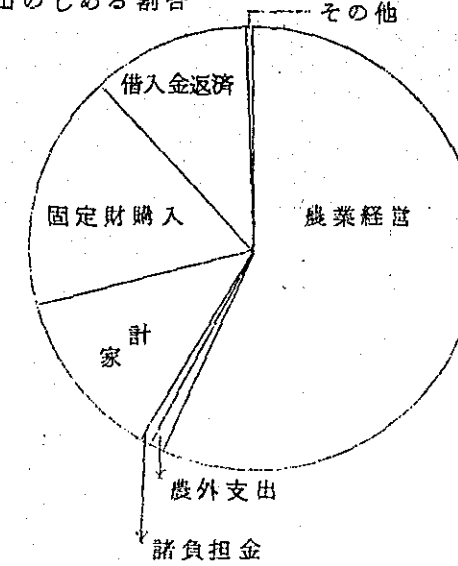

11. 農業経営費

(Ncr\$ 1Ncr=133円)

		支出実績 戸数	支出実績戸数 当平均	最 高	最 低	平 均	割 合 (%)	
現金 農業 経営 費	生 産 費	雇用労賃	8	3,702	7,680	2,000	3,702	21.9
		肥料代	8	4,186	9,118	1,900	4,186	24.8
		農薬代	8	2,111	5,400	1,000	2,111	12.5
		種苗・種畜代	8	378	930	100	378	2.2
		飼料代	3	219	336	80	82	0.5
		補助材料代	5	500	1,120	50	312	1.8
		維持・修繕代	7	644	2,800	10	564	3.3
		借他料	1	110	-	-	14	0.1
		機械器具借料	0	-	-	-	-	0
		動力・燃料費	8	718	1,558	410	718	4.3
	計	8	12,067	28,942	8,200	12,067	71.4	
	販売経費	荷造・運賃	8	1,904	3,275	448	1,904	11.3
	販売手数料	8	1,140	2,199	280	1,140	6.8	
計	8	3,050	5,474	1,568	3,050	18.1		
計	8	15,117	34,416	10,328	15,117	89.5		
期末未払農業経営費		3	2,520	3,560	1,500	945	5.6	
減価償却費		8	835	2,200	195	835	4.9	
自給評価額		0	-	-	-	-	0	
計		8	16,897	39,116	11,071	16,897	100.0	

農業経営費内訳

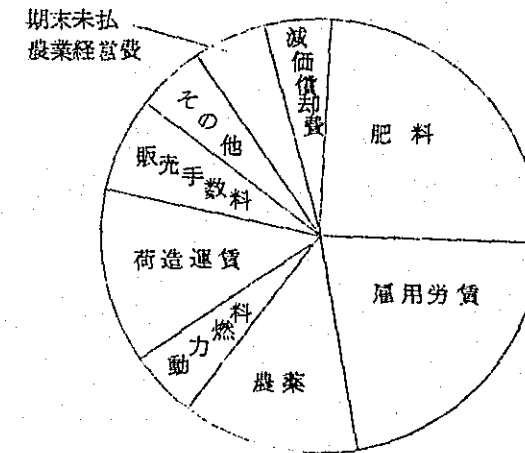

12. 固定財購入費

(Ncr\$ 1Ncr=133円)

	購入実績 戸数	購入実績 戸数当平均	最 高	最 低	平 均	割 合 (%)
土地購入費	0	-	-	-	-	0
動物・植物購入費	1	50	-	-	6	0.1
施設設備費	6	1,793	7,070	100	1,345	28.6
機械器具購入費	5	5,360	11,000	350	3,350	71.3
計	6	6,267	13,120	100	4,701	100.0

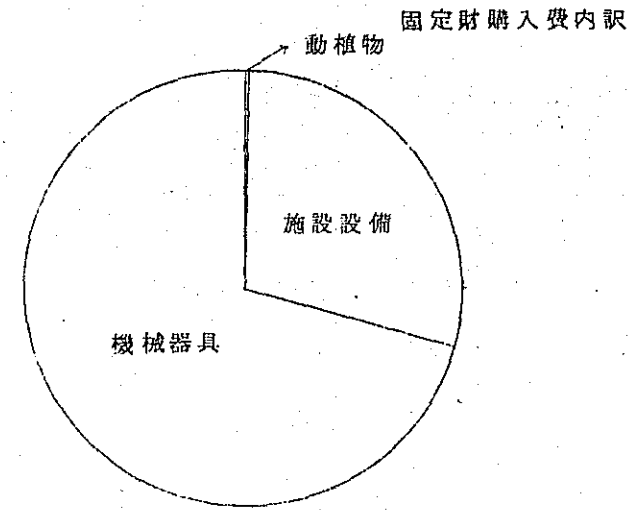

13. 家計費

(Ncr\$ 1Ncr=133円)

		支出実績 戸数	支出実績戸数 当平均	最 高	最 低	平 均	割 合 (%)
現金家計費	主食費	8	497	798	300	497	14.8
	副食調味料費	8	928	1,440	580	928	27.7
	嗜好品費	8	291	500	150	291	8.7
	被服費	8	304	700	50	304	9.1
	教育費	6	350	1,000	50	262	7.8
	医療費	8	200	300	50	200	6.0
	交通通信費	8	294	480	150	294	8.8
	住居費	7	136	620	30	119	3.6
	交際娯楽費	8	340	800	150	340	10.2
	その他	8	111	240	50	111	3.3
計		8	3,346	4,788	2,097	3,346	100.0
臨時家計費		0	-	-	-	-	0
計		8	3,346	4,788	2,097	3,346	95.5
自給評価額		8	157	300	120	157	4.5
計		8	3,503	4,968	2,217	3,503	100.0

現金家計費内訳

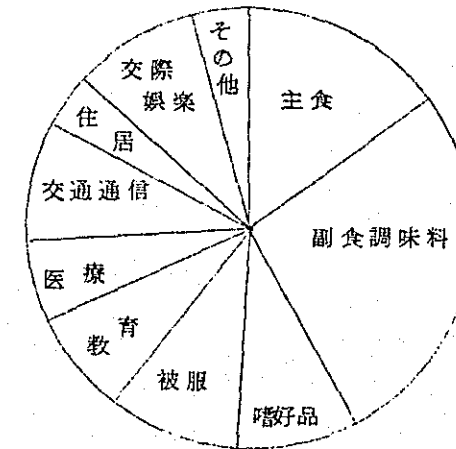

現金家計と自給の割合

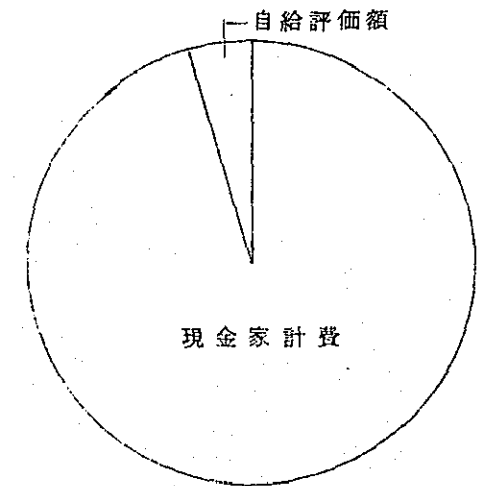

14. 経営成果

(Ncr\$ 1Ncr=133円)

経営成果	実績	実績戸数当	最 高	最 低	平 均
	戸数	平 均			
現金 農業所得	8	2,724	8,184	△ 8,500	2,724
農業所得	8	1,124	6,611	△12,700	1,124
現金 農外所得	3	△ 533	△ 70	△ 780	△ 200
現金 農家所得	8	2,524	7,404	△ 8,500	2,524
農家所得	8	924	5,861	△12,700	924
現金 農家経済余剰	8	△ 846	4,669	△13,288	△ 846
農家経済余剰	8	△2,603	3,584	△17,668	△2,603
現金 農家純余剰	8	2,545	6,850	△ 4,491	2,545
農家純余剰	8	788	6,655	△ 7,691	788

15. 経営成果総括

(現地貨 Ncr\$ 邦貨 千円 1Ncr=133円)

収 入 部 門			支 出 部 門			成 果 部 門		
項 目	現地貨	邦 貨	項 目	現地貨	邦 貨	項 目	現地貨	邦 貨
現金 農業租収入	17,841	2,373	現金 農業経営費	15,117	2,011	現金 農業所得	2,724	362
農業租収入	18,021	2,397	農業経営費	16,897	2,247	農業所得	1,124	149
農外収入	0	0	農外支出	200	27	農外所得	△ 200	△ 27
						現金 農家所得	2,524	336
						農家所得	924	133
			現金 家計費	3,346	445			
			家計費	3,503	466			
			諸負担金	24	3			
						現金 農家経済余剰	△ 846	△ 113
						農家経済余剰	△2,603	△ 346
借入金等	11,500	1,530	借入金返済等	3,377	449			
			固定財購入費	4,701	625			
			その他	31	4			
現金 総 収 入	29,341	3,902	現金 総 支 出	26,796	3,564	現金 農家純余剰	2,545	338
総 収 入	29,521	3,926	総 支 出	28,733	3,821	農家純余剰	788	105

16. 農家経済分析指数

(1Ncr=133円)

エンゲル係数	43 %
副食費の割合	54 %
文化費の割合	24 %
平均消費性向	1.34
農業の家計充足度	81 %
農家所得構成	1.22
農業従事者一人当農業所得	321 Ncr
一人当家計費	595 Ncr
農業扶養力	0.54
農業従事者1人当耕地面積	2.46 ha
Ha当投下物財費	971 Ncr
Ha当投下労賃	430 Ncr
土地生産性	2,095 Ncr
商品化率	99 %
農業所得率	6 %
農業従事者1人当資本装備	4,607 Ncr
農業従事者1人当農機具装備	2,839 Ncr
Ha当農業資本額	1,875 Ncr
資本生産性	1.12 Ncr
食物自給率	10 %
飼料自給率	0 %

農家別一覧表 I

総合 評点	農家 番号	入植 年月	家族 人数	農業 従事者数	換算 労働人数	耕地面積				
						田	畑	樹園地	採牧草地	計
上	1	61. 2	10人	3人	2.6人	0 ^{ha}	7.0	3.0	0	10.0
中	2	64. 10	4	3	2.8	0	5.0	1.2	0	6.2
〃	3	61. 2	4	4	2.9	0	9.0	1.5	0	10.5
〃	4	65. 9	7	4	3.6	0	8.0	0.5	0	8.5
〃	5	59. 2	8	4	3.4	0	4.0	1.0	0	5.0
下	6	61. 2	4	4	2.9	0	5.0	10.0	0	15.0
〃	7	61. 2	3	3	2.0	0	5.0	3.0	1.0	9.0
〃	8	65. 7	7	3	2.6	0	4.5	0.5	0	5.0

農家別一覧表 II

(Ncr\$ 1Ncr=133円)

農家 番号	固 定 資 産						流 動 資 産	そ の 他 の 資 産			資 産 計	借 入 金		
	土 地	建 物	農 機 具	動 物	植 物	計	肥料・農薬・飼料等	未処分農産物	現金預貯金	計		長 期	短 期	計
1	0	3,040	23,650	300	5,950	32,940	2,500	0	1,600	1,600	37,040	2,650	5,000	7,650
2	0	1,700	13,070	50	1,300	16,120	1,000	500	100	600	17,720	2,500	5,000	7,500
3	0	450	8,970	140	2,050	11,610	0	0	5,500	5,500	17,110	500	10,000	10,500
4	0	3,580	4,900	0	4,000	12,480	2,000	0	1,500	1,500	15,980	5,000	12,500	17,500
5	0	800	4,600	0	2,000	7,400	300	0	6,600	6,600	14,300	5,600	0	5,600
6	0	600	15,500	0	7,400	23,500	2,500	0	350	350	26,350	9,000	10,000	19,000
7	0	450	6,840	0	3,200	10,490	1,000	0	2,500	2,500	13,990	2,500	8,000	10,500
8	0	800	1,950	0	400	3,150	2,000	0	7,000	7,000	12,150	6,000	10,500	16,500

農家別一覽表 III

(Ncr\$ 1Ncr=133円)

農家 番号	現金収支																
	収入部門				支出部門								経営成果部門				
	農業租収入	農外収入	借入金等	計	農業経営費	農外支出	家計費	諸負担金	借入金返済等	固定財購入費	その他	計	農業所得	農外所得	農家所得	農家経済余剰	農家純余剰
1	42,600	0	9,000	51,600	34,416	780	4,447	70	5,668	9,270	0	54,651	8,184	△ 780	7,404	2,887	△ 3,051
2	19,877	0	7,500	27,377	12,301	750	2,097	60	3,540	13,120	0	31,868	7,576	△ 750	6,826	4,669	△ 4,491
3	11,200	0	10,500	21,700	10,328	0	3,850	0	1,980	100	0	16,258	872	0	872	△ 2,978	5,442
4	21,520	0	17,500	39,020	16,235	0	2,150	0	6,575	12,600	0	37,560	5,285	0	5,285	3,135	1,460
5	16,400	0	4,000	20,400	10,647	0	2,550	0	672	0	0	13,869	5,753	0	5,753	3,203	6,531
6	6,700	0	19,000	25,700	15,200	0	4,788	0	300	1,570	200	22,058	△ 8,500	0	△ 8,500	△ 13,288	3,642
7	12,430	0	8,000	20,430	10,502	70	2,625	60	2,200	950	50	16,457	1,928	△ 70	1,858	△ 827	3,973
8	12,000	0	16,500	28,500	11,310	0	4,260	0	6,080	0	0	21,650	690	0	690	△ 3,570	6,850

農家別一覽表 IV

(Ncr\$ 1Ncr=133円)

農家 番号	総収支										自家消費生産物				
	収入部門		支出部門			成果部門					農事用自家消費		家計用自家消費		評価額 計
	農業租収入	収入計	農業経営費	家計費	支出計	農業所得	農家所得	農家経済余剰	農家純余剰	生産物	評価額	生産物	評価額		
1	42,960	51,960	39,116	4,747	59,651	3,844	3,064	△ 1,753	△ 7,691		0	野菜	300	300	
2	20,012	27,512	13,401	2,217	33,088	6,611	5,861	3,584	△ 5,576		0	野菜	120	120	
3	11,340	21,840	11,129	3,970	17,179	211	211	△ 3,759	4,661		0	野菜、果物	120	120	
4	21,680	39,180	16,755	2,270	38,170	4,925	4,925	2,655	1,010		0	野菜	120	120	
5	16,545	20,545	11,071	2,675	14,418	5,474	5,474	2,799	6,127		0	野菜	125	125	
6	6,880	25,880	19,580	4,968	26,618	△ 12,700	△ 12,700	△ 17,668	△ 738		0	野菜	180	180	
7	12,632	20,632	12,624	2,795	18,749	8	△ 62	△ 2,917	1,883		0	野菜	170	170	
8	12,120	28,620	11,505	4,380	21,965	615	△ 15	△ 3,765	6,655		0	野菜	120	120	

農家別一覽表 V

(Ncr\$ 1Ncr=133円)

農家 番号	農 業 物 年 間 売 上 順 位												農 産 物 作 況										目 標 經營型態									
	1 位				2 位				3 位				4 位				作 況					販 売 量					価 格					
	産 物 名	年間販売量	年間売上高	%	産 物 名	年間販売量	年間売上高	%	産 物 名	販売量	売上高	%	産 物 名	販売量	売上高	A	B	C	D	E	A	B		C	D	E	A	B	C	D	E	
1	トマト	113,750 ^{ky}	31,850	75	マラクジャ	450,000 ^コ	5,400	13	スイカ	30,000 ^{ky}	3,000	7	キャベツ	20,000 ^{ky}	1,800	○					○										果樹作(ボンカン) 養鶏	
2	トマト	25,580 ^{ky}	9,207	46	キュウリ	28,000 ^{ky}	4,200	21	キャベツ	35,000 ^{ky}	3,500	18				○					○									野菜作		
3	トマト	45,000 ^{ky}	7,200	64	ニンジン	-	1,500	13	ピーマン	-	1,500	13																		野菜作、果樹作 (ボンカン)		
4	トマト	75,000 ^{ky}	12,000	56	キャベツ	80,000 ^{ky}	6,000	28	トウモロコシ	4,000 ^{ky}	520	2																		野菜作、果樹作 (バナナ)		
5	トマト	40,000 ^{ky}	12,800	78	キュウリ	20,000 ^{ky}	2,400	15	ニンジン	5,000 ^{ky}	1,200	7				○														野菜作、肉牛		
6	トマト	45,000 ^{ky}	5,400	81	スイカ	4,000 ^{ky}	800	12																						野菜作、果樹作 (柑橘)		
7	トマト	45,000 ^{ky}	5,400	43	マラクジャ	12,000 ^コ	1,200	10	キュウリ	14,000 ^{ky}	1,100	9	カボチャ	4,200 ^{ky}	530															野菜作、果樹作 (マラクジャ)		
8	ニンジン	-	6,000	50	トマト	10,000 ^{ky}	3,000	25	キャベツ	-	2,000	17	ピーマン	-	1,000															野菜作		

農家別一覽表 VI

農家 番号	建 物 施 設 () 内 m ²						大 農 機 具 () 内 所有数量	動 物 (成)成畜 (未)未成畜	植 物 (成)成木 (未)未成木
	住 宅	畜 舎	鶏 舎	収 納 倉	その他	計			
1	4 (98)		1 (24)	2 (84)		7 (206)	揚水機(1) モーター(4) 動噴(1) 耕耘機(1)	鶏 (成)150	マラクジャ 柑橘 バナナ (成)6,000 (未)900 (未)500
2	1			1		2	揚水ポンプ(1) 動噴(1) ミスト機(1) 耕耘機(1) スプリンクラー(1)		マラクジャ バナナ (未)1,000 (未)600
3	1 (35)					1 (35)	小型耕耘機(2) 揚水ポンプ(1) 動力噴霧機(1)		柑橘(ボンカン) ブドウ バナナ (未)1,000 (未)100 (成)500
4	1 (30)			3 (120)	1	5 (150)	モーター(2)		バナナ (未)2,000
5	1 (64)			2 (60)		3 (124)	耕耘機(1) 揚水機(2) モーター(1)		バナナ (未)1,000
6	1 (35)			2 (77)		3 (112)	モーター(4) 揚水機(1) ジープ90HP(1) 耕耘機(1)		柑橘 (成)50 (未)3,500 (未)100
7	1 (54)			1 (28)		2 (82)	揚水ポンプ(1) モーター(2) ミスト(1)		マラクジャ 柑橘 (成)4,000 (未)300
8	1 (36)			2 (24)		3 (60)	小型耕耘機(1)		バナナ (成)200

農家別農家経済分析指数一覧表

(1Ncr=133円)

農家 番号	エンゲル 係数	副食費 の割合	文化費 の割合	平均消費 性向	農業の家計 充足度	農家所得構成 (農業/農家)	農業従事者 1人当農業所得	1人当 家計費	農業 扶養力	農業従事者 1人当耕地面積
	%	%	%		%		Ncr	Ncr		ha
1	46	53	18	0.61	184	1.25	1,281	475	2.70	3.33
2	42	48	21	0.31	361	1.13	2,204	554	3.98	2.07
3	50	68	21	4.42	23	1.00	53	993	0.05	2.63
4	52	42	15	0.41	246	1.00	1,231	324	3.80	2.13
5	53	54	19	0.44	226	1.00	1,369	334	4.10	1.25
6	34	61	36	-	-	-	△ 3,175	1,242	-	3.75
7	41	44	21	1.40	73	-	3	932	0.003	3.00
8	32	52	31	6.17	16	1.00	205	626	0.33	1.67

農家 番号	ha 当 投下物財費	ha 当 投下労賃	土地 生産性	商品化 率	農業 所得率	家族農業従事者 1人当資本装備	家族農業従事者 1人当農機具装備	ha 当 農業資本額	資 本 生 産 性	食 物 自 給 率	飼 料 自 給 率
	Ncr	Ncr	Ncr	%	%	Ncr	Ncr	Ncr	Ncr	%	%
1	2,126	768	4,296	99	9	11,813	7,883	3,544	1.21	13	0
2	844	774	3,228	99	33	5,707	4,357	2,761	1.17	12	0
3	501	333	1,080	99	2	2,903	2,243	1,106	0.98	6	-
4	1,245	264	2,551	99	23	3,620	1,225	1,704	1.50	10	-
5	1,240	400	3,309	99	3.3	1,925	1,150	1,540	2.15	8	-
6	545	250	459	97	-	6,500	3,875	1,733	0.26	10	0
7	689	293	1,404	98	0.1	3,830	2,280	1,277	1.10	14	-
8	782	600	2,424	99	5	1,717	650	1,030	2.35	8	-

クビチエツク

1. 一戸平均家族人数・家族農業従事者数および換算労働人数・換算消費人数

	家族人数			農業従事者数			換算労働人数			換算消費人数		
	男	女	計	男	女	計	男	女	計	男	女	計
平均	3.0	2.8	5.8	1.9	1.5	3.4	1.78	1.12	2.90	2.50	1.92	4.42
最高	6	7	13	4	4	7	3.8	3.2	5.5	5.0	4.6	8.6
最低	1	1	2	1	1	1	1.0	0.8	1.0	1.0	0.8	1.8

家族人数・家族農業従事者数

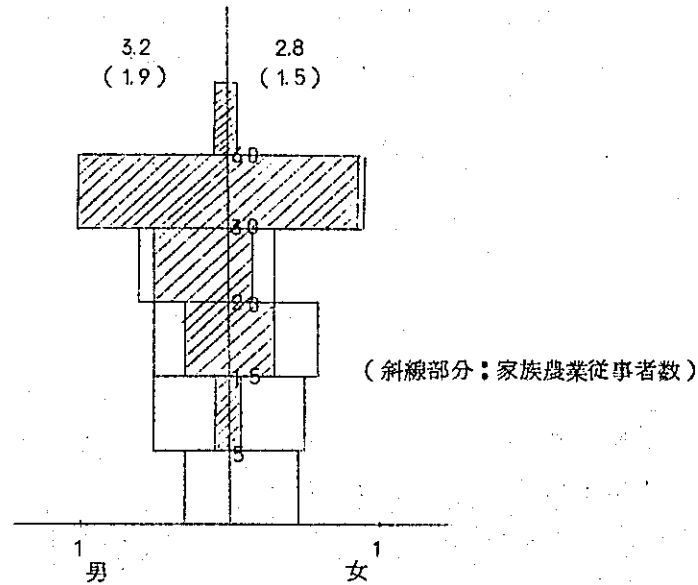

換算労働人数・換算消費人数

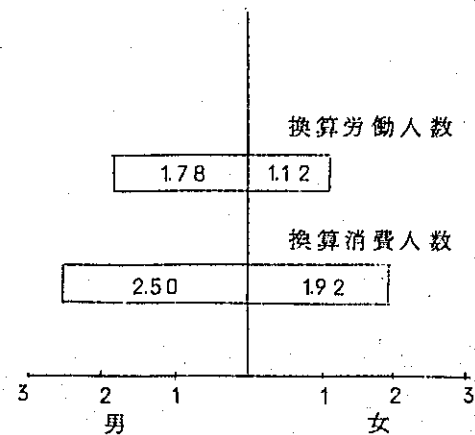

2. 土地所有面積

(ha)

	開 拓 地										計	未開拓地 (含利用不能地)	計	借地
	開 地					拓 地								
	田	畑	樹園地	採牧草地	小計	宅地	放牧地	植林地	廢耕地	小計				
所有戸数	1	41	38	5	44	44	3	1	32	44	44	41	44	0
所有戸数 当平均	1.0	3.2	3.0	4.2	6.1	0.4	12.5	13.0	6.0	5.9	12.0	15.5	26.5	—
最高	—	10.0	12.0	10.0	18.0	1.0	25.0	—	32.9	33.8	45.0	40.0	51.0	—
最低	—	0.9	0.5	2.0	2.0	0.03	0.4	—	1.0	0.2	2.7	1.0	12.5	—
平均	—	3.0	2.6	0.5	6.1	0.4	0.8	0.3	4.4	5.9	12.0	14.5	26.5	—
割合	0	11.3	9.8	1.9	23.0	1.5	3.0	1.2	16.6	22.3	45.3	54.7	100.0	0

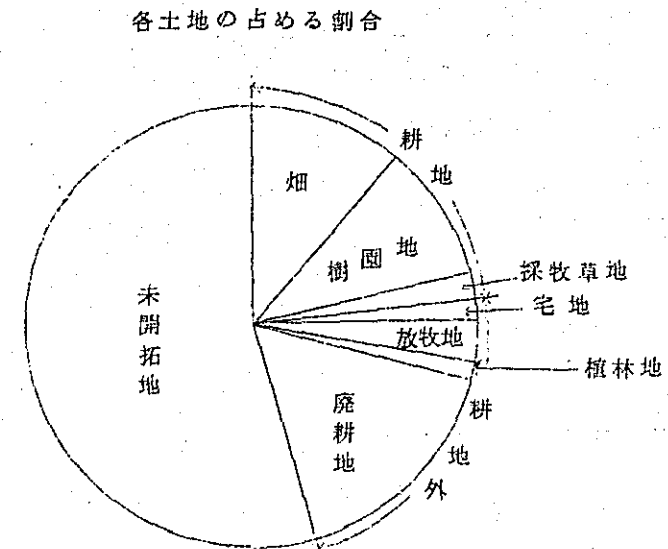
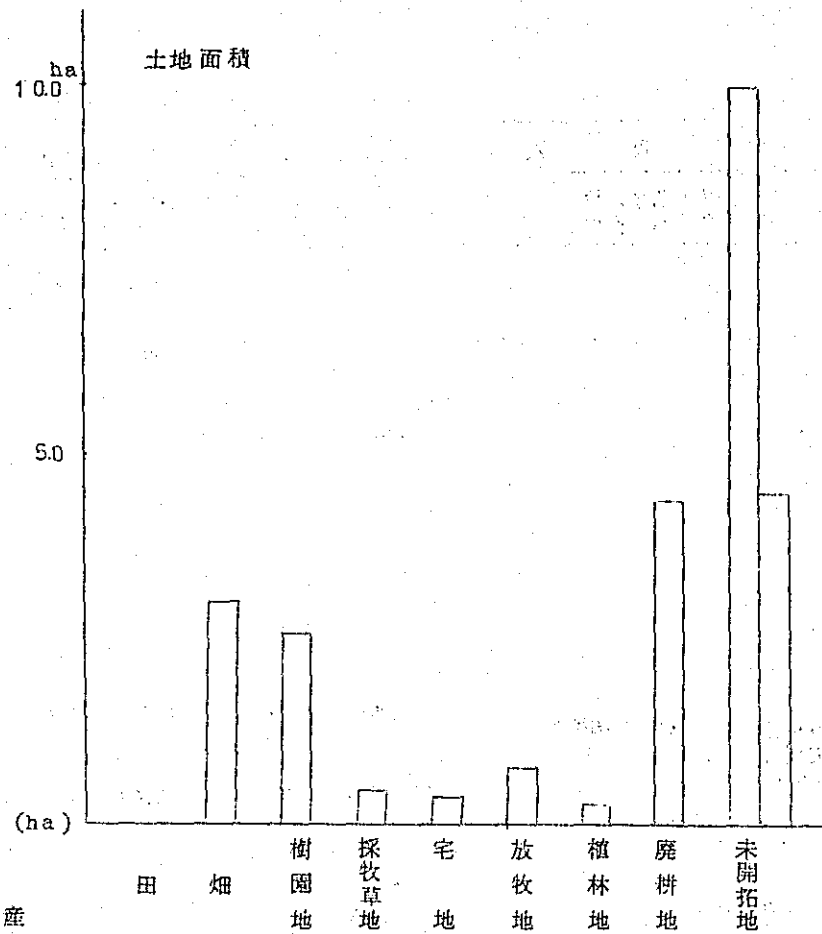

3. 資 産

(NCT \$ 1 NCT = 133円)

	固 定 資 産						流 動 資 産	そ の 他 の 資 産			資 産 計
	土 地	建 物	農 機 具	動 物	植 物	小 計	肥料・農薬・飼料	未処分農産物	現金・預貯金	小 計	
平 均	1,870	4,290	4,436	2,571	2,528	15,695	414	392	1,967	2,359	18,468
最 高	4,000	23,600	15,000	14,130	21,525	67,755	3,000	5,000	11,000	13,200	78,755
最 低	1,000	185	100	50	10	3,215	55	150	50	50	3,465

未収販売代金期末残額 5戸

戸数当平均	1,150
最 高	3,500
最 低	400
平 均	131

4. 負 債

(Ncr\$ 1Ncr=133円)

総戸数	調査戸数		海外移住事業団					現地金融機関					個人他					計				
			負債数	負債戸数当平均	最高	最低	平均	負債数	負債戸数当平均	最高	最低	平均	負債数	負債戸数当平均	最高	最低	平均	負債数	負債戸数当平均	最高	最低	平均
86	44	長期	14	843	1,150	700	268	4	2,756	3,500	1,450	251	0	—	—	—	—	18	1,268	3,500	700	519
		短期	38	616	1,300	300	532	34	2,377	9,900	150	1,836	8	654	1,500	80	119	41	2,669	10,300	400	2,487
		計	41	859	1,300	300	800	34	2,701	9,900	150	2,087	8	654	1,500	80	119	42	3,149	11,200	700	3,006

借入金の割合

	長期	短期	計
海外移住事業団	8.9%	17.7%	26.6%
現地金融機関	8.3	61.1	69.4
個人他	0	4.0	4.0
計	17.2	82.8	100.0

借入金内訳

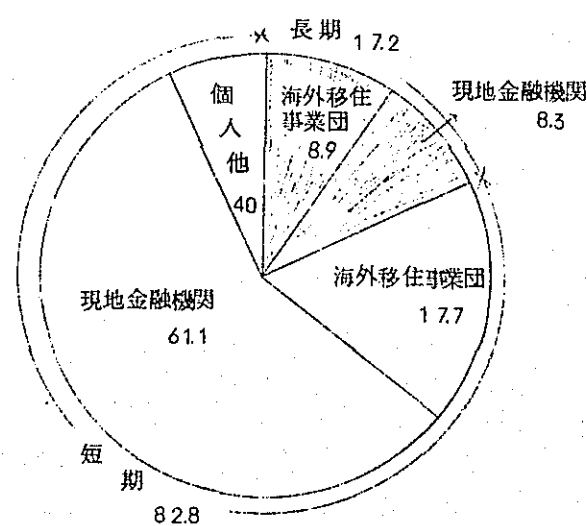

土地代残額	15戸	未払経費期末残額	12戸
戸数当平均	1.94	戸数当平均	1.009
最高	300	最高	3,500
最低	62	最低	73
平均	6.6	平均	275

長期
 短期

5. 動物

家畜名	成仔の別	飼育戸数	飼育戸数当平均	最高	最低	平均
牛	成	3	11.0	15	8	0.8
	仔	3	7.7	16	2	0.5
	計	3	18.7	21	10	1.3
馬	成	11	1.3	2	1	0.3
	計	11	1.3	2	1	0.3
豚	成	19	4.0	16	1	1.7
	計	20	7.0	31	1	3.2
鶏	成	27	9.13	5,000	4	560
	仔	16	547	1,600	3	198
	計	29	1,152	6,000	7	758
ロバ	成	3	1.0	2	1	0.1
	仔	0	—	—	—	—
	計	3	1.0	2	1	0.1
アヒル	成	2	20	30	10	0.9
	仔	0	—	—	—	—
	計	2	20	30	10	0.9

6. 植物

作物名	所戸有数	所有戸数当平均	最高	最低	平均
成木	26	230本	700	20	136
ヤシ 未成木	10	238	500	30	54
計	34	246	700	50	190
成木	30	1,087	8,000	30	741
バナナ 未成木	2	1,900	3,500	300	86
計	32	1,138	8,000	130	827
成木	12	161	800	5	44
柑 橘 未成木	4	105	250	10	10
計	15	157	800	5	54
マラクシヤ	6	558	800	30	76
マンゴ 成木	4	10	15	5	1
ゴヤーバ 成木	2	75	100	50	3
ビメンタ 未成木	2	255	450	60	12
その他	9	—	—	—	—

7. 現金収入

(Ncr \$ 1Ncr=133円)

	収入実績戸数	収入実績戸数当平均	最高	最低	平均	割合(%)
農業租収入	44	12,936	59,300	100	12,936	67.2
農外収入	19	8,097	95,600	36	3,496	18.2
借入金等	41	3,007	15,000	150	2,802	14.6
計	44	19,234	102,600	2,600	19,234	100.0

各収入の占める割合

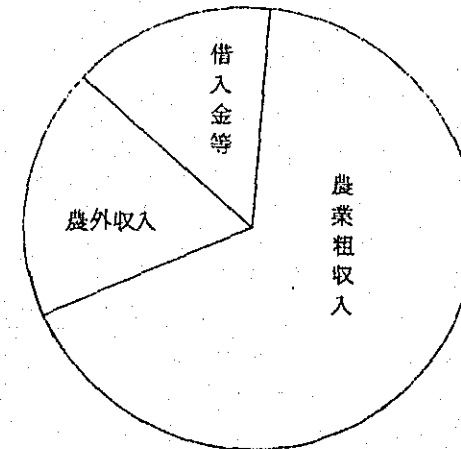

8. 農業租収入

(Ncr \$ 1 Ncr = 133円)

		収入実績 戸数	収入実績戸数 当平均	最高	最低	平均	割合(%)	現金租収入中 の割合(%)
現金 農業 租 収入	永年作物	20	561	2,700	50	255	1.9	2.0
	短期作物	42	6,335	23,000	43	6,047	44.1	46.7
	畜産物	28	10,424	42,000	80	6,634	48.4	51.3
	その他	0	—	—	—	—	0	0
	計	44	12,936	59,300	100	12,936	94.4	100.0
期末未収販売代金		6	1,000	3,500	250	136	1.0	
非現金 農業 租 収入	農事用自家消費	25	193	1,500	10	110	0.8	
	家計用自家消費	43	405	1,200	109	395	2.9	
	動・植物増加額	24	242	1,250	10	132	0.9	
	計	44	637	2,500	109	637	4.6	
計		44	13,709	65,300	225	13,709	100.0	

各現金農業収入

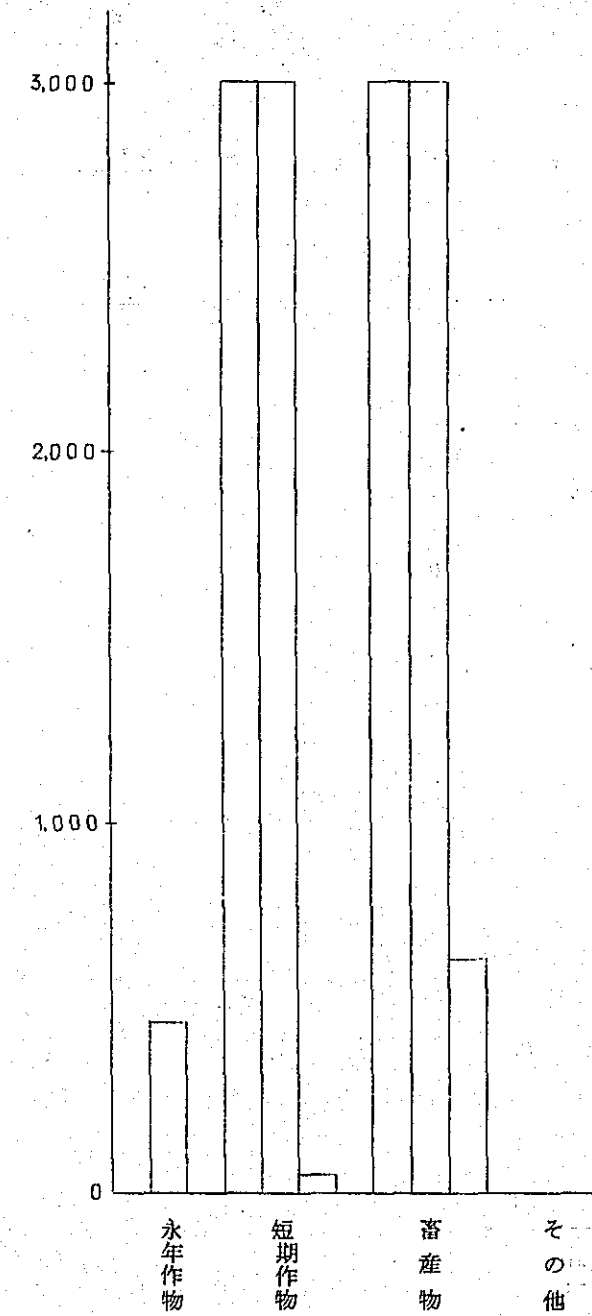

現金農業租収入内訳

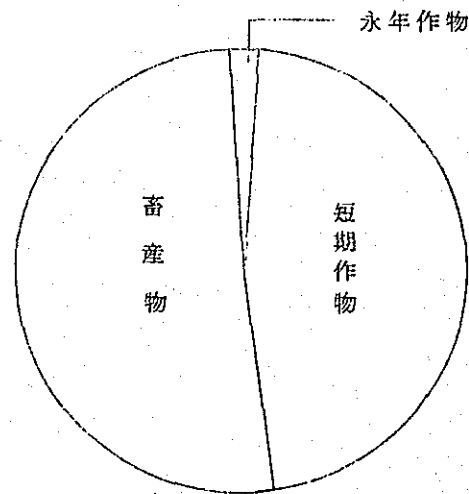

9. 部門別現金収入 (1)

(Ncr\$ 1Ncr=133円)

作物名	生産戸数	作付本数				作付面積				年間収量				年間販売量				年間売上高				
		生産戸数当平均	最高	最低	平均	生産戸数当平均	最高	最低	平均	生産戸数当平均	最高	最低	平均	生産戸数当平均	最高	最低	平均	生産戸数当平均	最高	最低	平均	割合%
永年作物	20																	561	2,700	50	255	2.0
バナナ	15	—	—	—	—	—	—	—	—	—	—	—	—	—	—	—	—	448	2,200	50	153	1.2
柑 橘	4	—	—	—	—	—	—	—	—	—	—	—	—	—	—	—	—	570	2,000	30	52	0.4
マラクジヤ	3	—	—	—	—	—	—	—	—	—	—	—	—	—	—	—	—	653	960	200	44	0.4
ヤ シ	2	—	—	—	—	—	—	—	—	—	—	—	—	—	—	—	—	50	100	50	4	0
マ モ ン	1	—	—	—	—	—	—	—	—	—	—	—	—	—	—	—	—	50	—	—	1	0
そ の 他	1	—	—	—	—	—	—	—	—	—	—	—	—	—	—	—	—	50	—	—	1	0
短期作物	42																	6,335	23,000	43	6,047	46.7
ト マ ト	30																	5,109	21,000	300	3,483	26.9
ピーマン	23																	864	2,000	200	452	3.5
キュウリ	19																	970	2,800	180	419	3.2
エンドウ	18																	902	3,602	140	369	2.9
キャベツ	11																	795	2,400	120	199	1.5
サツマイモ	5																	744	2,250	210	84	0.7
マッシュルーム	3																	1,600	2,400	800	109	0.8
スイカ	3																	430	540	250	29	0.2
カボチャ	2					0.35	0.5	0.2	0.01					2,715	5,000	430	123 ^{kg}	522	1,000	43	24	0.2
オクラ	2																	350	500	200	16	0.1
ニンジン	1					1.00			0.02					25,000			570 ^{kg}	2,000			45	0.4
カリフラワー	2																	1,550	1,600	1,500	70	0.5
パイナップル	3																	617	1,350	200	42	0.3
そ の 他	25																	1,241	6,000	100	706	5.5

2 部門別現金収入 (2)

(Ncr\$ 1Ncr=133円)

作物名	生産戸数	作付本数			作付面積			年間収量				年間販売量				年間売上高						
		生産戸数当平均	最高	最低	平均	生産戸数当平均	最高	最低	平均	生産戸数当平均	最高	最低	平均	生産戸数当平均	最高	最低	平均	割合%				
畜産物	28																	10,424	42,000	80	6,634	51.3
鶏卵	18	-	-	-	-					-	-	-	-	-	-	-	-	10,082	25,920	80	4,124	31.9
鶏肉	16	-	-	-	-					-	-	-	-	-	-	-	-	6,325	24,000	50	2,301	17.8
鹿肉	3	-	-	-	-					-	-	-	-	397	540	150	27羽	987	2,000	360	67	0.5
豚肉	8	-	-	-	-					-	-	-	-	-	-	-	-	505	3,000	80	92	0.7
豚仔	1	-	-	-	-					-	-	-	-	14	-	-	0.3頭	250	-	-	6	0.1
牛肉	1	-	-	-	-					-	-	-	-	2	-	-	0.2頭	300	-	-	7	0.1
牛仔	1	-	-	-	-					-	-	-	-	8	-	-	0.2頭	800	-	-	18	0.1
牛乳	1	-	-	-	-					-	-	-	-	2,665	-	-	61ℓ	800	-	-	18	0.1
アヒル	1	-	-	-	-					-	-	-	-	-	-	-	-	60	-	-	1	0
その他	0																	-	-	-	-	0
計	44																	12,936	59,300	100	12,936	100.0

現金農業粗収入中各部門の占める割合

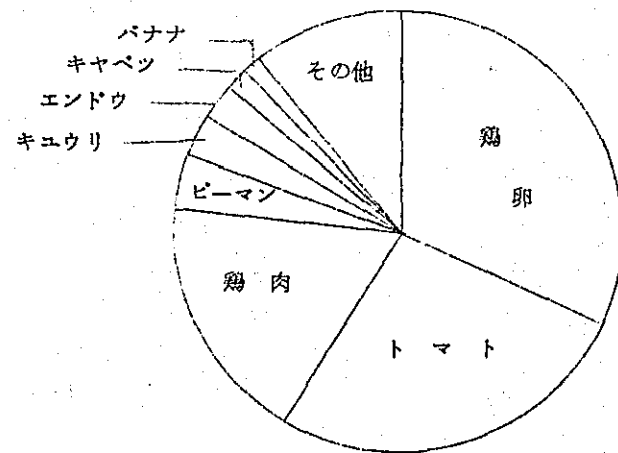

10. 現金支出

(Ncr\$ 1Ncr = 133円)

	支出実績 戸数	支出実績戸数 当平均	最 高	最 低	平 均	割 合 (%)
農業経営費	44	8,477	45,550	758	8,477	48.6
農外支出	15	7,538	77,600	20	2,570	14.8
諸負担	34	68	396	12	52	0.3
家計	44	2,847	9,306	820	2,847	16.3
固定財購入費	37	1,916	17,000	50	1,612	9.3
借入金返済等	42	1,932	13,008	24	1,844	10.6
その他	6	178	600	20	25	0.1
計	44	17,427	98,770	3,256	17,427	100.0

11. 農業経営費

(Ncr\$ 1Ncr = 133円)

		支出実績 戸数	支出実績戸数 当平均	最 高	最 低	平 均	割 合 (%)	
現金 農業 経営 費	雇用労賃	44	1,180	4,000	80	1,180	12.8	
	肥料代	41	1,059	2,560	70	987	10.7	
	農薬代	41	588	1,660	20	548	6.0	
	種苗・種畜代	39	530	5,050	15	470	5.1	
	飼料代	30	6,420	35,000	5	4,377	47.6	
	補助材料代	30	313	1,000	10	213	2.3	
	維持・修繕代	34	225	3,000	10	174	1.9	
	借地料	0	—	—	—	—	—	
	機械器具借料	4	392	1,000	20	36	0.4	
	動力・燃料費	42	148	1,000	10	141	1.5	
	計	44	8,126	45,550	678	8,126	88.3	
	販売経費	荷造・運賃	39	200	800	30	177	1.9
	販売手数料	18	425	1,800	30	174	1.9	
計	40	386	2,000	30	351	3.8		
期末未払農業経営費	11	1,010	3,500	73	253	2.8		
減価償却費	41	381	1,119	5	355	3.9		
自給評価額	25	193	1,500	10	110	1.2		
計	44	9,196	49,600	1,158	9,196	100.0		

12. 固定財購入費

(Ncr\$ 1Ncr = 133円)

	購入実績 戸数	購入実績戸数 当平均	最 高	最 低	平 均	割 合 (%)
土地購入費	15	469	4,000	62	160	9.9
動物・植物購入費	7	747	1,789	15	119	7.4
施設設備費	26	1,162	10,000	120	687	42.6
機械器具購入費	26	1,093	7,000	50	646	40.1
計	37	1,916	17,000	50	1,612	100.0

各支出のしめる割合

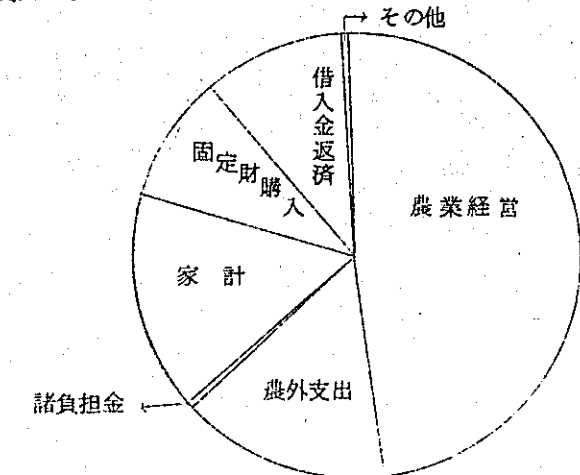

農業経営費内訳

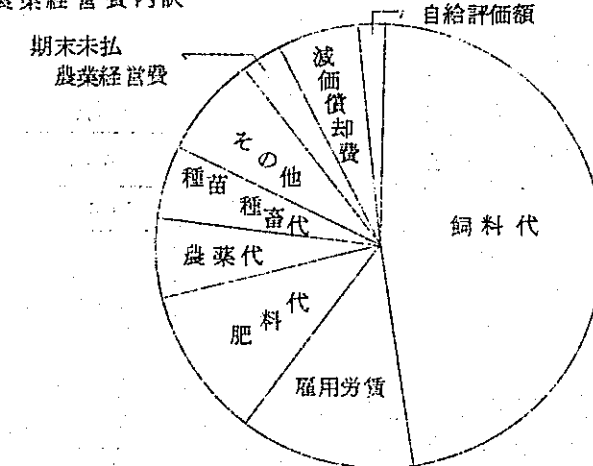

固定財購入費内訳

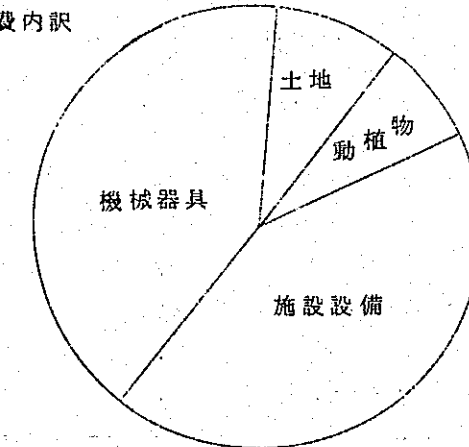

13. 家計費

(Ncr\$ 1Ncr=133円)

		支出実績 戸数	支出実績戸数 当平均	最 高	最 低	平 均	割 合 (%)	
現金 家計 費	主食費	44	420	810	90	420	14.7	
	副食調味料費	44	924	2,400	150	924	32.5	
	嗜好品費	44	212	450	10	212	7.4	
	被服費	44	230	580	40	230	8.1	
	教育費	40	373	1,500	10	339	11.9	
	医療費	44	124	700	10	124	4.4	
	交通通信費	44	123	1,300	3	123	4.3	
	住居費	25	92	1,560	20	53	1.9	
	交際娯楽費	44	155	1,200	10	155	5.4	
	その他	41	193	1,690	10	179	6.3	
	計	44	2,759	9,306	820	2,759	96.9	
	臨時家計費	6	650	1,800	200	88	3.1	
	計	44	2,847	9,306	820	2,847	100.0	87.8
	自給評価額	43	405	1,200	109	395		12.2
	計	44	3,242	9,306	1,050	3,242		100.0

現金家計費内訳

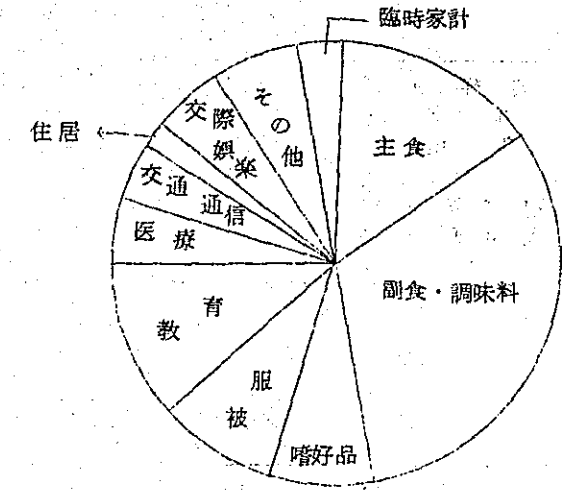

現金家計と自給の割合

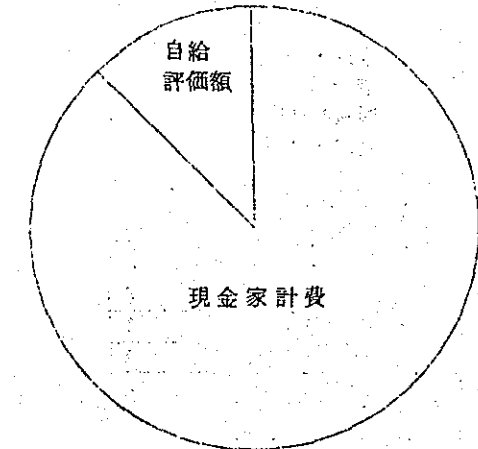

14. 経営成果

(Ncr\$ 1Ncr=133円)

		実 績 数	実績戸数 当平均	最 高	最 低	平 均
現金	農家所得	44	4,459	13,750	△ 1,150	4,459
	農家所得	44	4,513	15,700	△ 1,297	4,513
現金	農外所得	25	1,630	18,000	△ 1,580	926
現金	農家所得	44	5,385	18,480	330	5,385
	農家所得	44	5,439	17,115	△ 1,297	5,439
現金	農家経済余剰	44	2,486	13,954	△ 2,935	2,486
	農家経済余剰	44	2,145	12,224	△ 4,157	2,145
現金	農家純余剰	44	1,807	10,992	△ 5,318	1,807
	農家純余剰	44	1,466	10,393	△ 4,568	466

15. 経営成果総括

(現地貨Ncr\$ 邦貨千円 1Ncr=133円)

収 入 部 門			支 出 部 門			成 果 部 門		
項 目	現 地 貨	邦 貨	項 目	現 地 貨	邦 貨	項 目	現 地 貨	邦 貨
現金 農業粗収入	12,936	1,720	現金 農業経営費	8,477	1,127	現金 農業所得	4,459	593
農業粗収入	13,709	1,823	農業経営費	9,196	1,223	農業所得	4,513	600
農外収入	3,496	465	農外支出	2,570	342	農外所得	926	123
						現金 農家所得	5,385	716
						農家所得	5,439	723
			現金 家計費	2,847	379			
			家計費	3,242	431			
			諸負担金	52	7			
						現金 農家経済余剰	2,486	331
						農家経済余剰	2,145	285
借入金等	2,802	373	借入金返済等	1,844	245			
			固定財購入費	1,612	214			
			その他	25	3			
現金 総収入	19,234	2,558	現金 総支出	17,427	2,318	現金 農家純余剰	1,807	240
総収入	20,007	2,661	総支出	18,541	2,466	農家純余剰	1,466	195

16. 農家経済分析指数

(Ncr\$ 1Ncr=133円)

エンゲル係数	47%
副食費の割合	59%
文化費の割合	22%
平均消費性向	0.53
農業の家計充足度	157%
農家所得構成	0.83
農業従事者1人当農業所得	1,327 Ncr
1人当家計費	559 Ncr
農業扶養力	2.37
農業従事者1人当耕地面積	1.79 ha
Ha当投下物財費	1,139 Ncr
Ha当投下労賃	193 Ncr
土地生産性	2,247 Ncr
商品化率	94%
農業所得率	33%
農業従事者1人当資本装備	4,738 Ncr
農業従事者1人当農機具装備	1,302 Ncr
Ha当農業資本額	2,641 Ncr
資本生産性	0.85 Ncr
食物自給率	23%
飼料自給率	-

農家別一覽表 I-1

總合評点	農家番号	年 植月	家人数	農業者数	換算勞働人数	耕地面積				計
						田	畑	樹園地	採牧草地	
上	1	6 1.3	7	4	3.4	0	4.0	2.0	0	6.0
"	2	6 1.3	5	3	2.8	0	1.5	1.2	4.0	6.7
"	3	5 9.7	8	4	3.6	0	2.0	0.8	0	2.8
"	4	6 0.3	6	4	3.8	0	2.0	0	0	2.0
下	5	6 0.2	7	4	3.6	1.0	5.0	7.0	0	13.0
"	6	6 1.1 1	4	2	2.0	0	4.2	1.4	0	5.6
"	7	6 0.7	9	2	1.8	0	1.2	0.9	0	2.1
	8	6 0.4	5	3	2.8	0	2.0	4.0	0	6.0
	9	6 0.9	13	3	2.6	0	3.0	4.0	3.0	10.0
	10	6 3.2	4	4	3.6	0	7.0	2.0	0	9.0
	11	6 0.7	5	1	1.0	0	0	2.2	0	2.2
	12	6 0.2	5	5	4.4	0	8.0	3.0	0	11.0
	13	6 1.4	7	2	1.8	0	1.5	2.3	0	3.8
	14	6 0.3	8	3	2.4	0	1 2.0	5.0	0	17.0
	15	5 9.4	2	2	1.8	0	4.0	3.0	0	7.0
	16	6 0.7	8	3	2.6	0	2.0	1 2.0	2.0	16.0
	17	6 0.7	4	1	1.0	0	0	2.5	0	2.5
	18	6 0.2	5	5	3.7	0	1 0.0	3.0	0	13.0
	19	6 0.2	5	4	3.4	0	4.0	3.2	0	7.2
	20	6 0.2	4	3	2.6	0	3.0	0	0	3.0
	21	6 1.9	6	5	4.6	0	1.0	3.0	0	4.0
	22	6 1.9	7	6	4.5	0	1.0	7.0	0	8.0
	23	6 0.4	3	3	2.8	0	1.5	1.6	0	3.1
	24	6 0.4	5	4	2.6	0	1.0	1.5	0	2.5
	25	6 0.3	7	5	4.2	0	1 0.0	5.0	0	15.0
	26	6 2.1 1	6	3	2.8	0	1.2	1 0.0	0	11.2
	27	6 0.4	8	2	1.8	0	1.0	1.5	0	2.5
	28	6 0.4	5	2	1.8	0	2.2	2.5	0	4.7
	29	6 0.4	6	4	2.8	0	0.9	1.3	0	2.2
	30	6 0.7	5	2	1.8	0	1.2	1.5	0	2.7
	31	6 2.5	5	2	1.8	0	0	4.0	0	4.0
	32	6 1.3	4	4	2.8	0	4.0	0	0	4.0
	33	6 1.9	5	5	4.2	0	5.0	0	0	5.0
	34	6 0.7	5	5	3.7	0	1.5	1.0	0	2.5
	35	6 0.4	7	3	2.6	0	1.5	0.5	2.0	4.0
	36	6 1.5	7	5	4.2	0	2.8	2.4	0	5.2
	37	5 9.7	4	3	2.8	0	3.0	5.0	1 0.0	18.0
	38	6 0.7	7	7	5.5	0	2.0	3.2	0	5.2
	39	6 0.7	8	3	2.2	0	2.0	0.5	0	2.5
	40	6 1.3	4	2	1.8	0	3.5	1.2	0	4.7
	41	6 1.1 1	5	4	3.6	0	1.5	1.0	0	2.5
	42	6 1.1 1	6	2	1.8	0	2.0	0	0	2.0
	43	6 2.1	7	5	3.7	0	3.0	0	0	3.0
	44	6 0.7	4	3	2.6	0	1.5	1.0	0	2.5

農家別一覽表 II

(Ncr\$ 1Ncr=1,33円)

農家 番 号	固 定 資 産						流 動 資 産	そ の 他 の 資 産			資 産 計	借 入 金		
	土 地	建 物	農 機 具	動 物	植 物	計	肥料・農薬・飼料等	未処分農産物	現金預貯金	計		長 期	短 期	計
1	4,000	8,000	10,100	12,200	500	34,800	3,000	0	3,300	3,300	41,100	3,000	5,400	8,400
2	4,000	4,700	5,570	5,700	600	20,750	1,000	0	8,600	8,600	30,350	1,450	3,600	5,050
3	1,000	7,900	6,050	3,000	1,000	18,950	800	500	4,600	5,100	24,850	0	3,160	3,160
4	1,500	5,500	2,300	6,000	400	15,700	450	0	820	820	16,970	750	400	1,150
5	1,000	500	3,900	950	2,450	8,800	500	0	250	250	9,550	0	1,800	1,800
6	1,500	1,280	3,420	70	600	6,870	0	0	600	600	7,470	700	0	700
7	1,000	300	1,250	0	665	3,215	0	0	250	250	3,465	750	2,800	3,550
8	3,500	19,500	9,100	14,130	21,525	67,755	0	0	11,000	11,000	78,755	850	4,150	5,000
9	2,000	12,000	15,000	5,050	3,700	37,750	500	5,000	8,200	13,200	51,450	3,075	1,600	4,675
10	1,500	23,600	8,900	9,100	1,675	44,775	200	0	2,500	2,500	47,475	0	1,150	1,150
11	2,500	6,500	2,350	6,800	1,930	20,080	600	360	7,500	7,860	28,540	0	1,900	1,900
12	2,000	5,700	6,200	5,200	7,000	26,100	0	0	400	400	26,500	0	1,150	1,150
13	2,000	5,500	10,300	0	2,650	20,450	500	900	3,000	3,900	24,850	0	800	800
14	3,000	3,100	7,280	0	5,650	19,030	2,332	0	4,200	4,200	25,562	900	10,300	11,200
15	2,200	11,500	2,700	1,000	4,320	21,720	0	0	2,500	2,500	24,220	0	4,650	4,650
16	3,000	3,460	1,900	3,160	10,200	21,720	350	200	519	719	22,789	0	3,390	3,390
17	2,500	2,200	8,200	750	3,650	17,300	0	0	4,000	4,000	21,300	3,500	3,400	6,900
18	1,300	4,000	4,400	1,800	7,800	19,300	0	0	180	180	19,480	0	3,900	3,900
19	2,000	3,800	2,075	4,200	6,500	18,575	0	0	400	400	18,975	0	4,150	4,150
20	1,500	7,500	2,000	5,000	10	16,010	0	0	2,500	2,500	18,510	0	4,650	4,650
21	1,000	3,250	7,100	2,400	1,800	15,550	300	0	1,200	1,200	17,050	0	1,850	1,850
22	2,000	8,500	2,430	3,000	700	16,630	55	0	34	34	16,719	1,150	2,000	3,150
23	1,000	600	7,900	0	1,500	11,000	510	2,000	1,900	3,900	15,410	750	400	1,150
24	1,500	2,130	6,950	240	2,900	13,720	1,100	0	200	200	15,020	0	1,930	1,930
25	2,000	6,400	1,600	4,200	30	14,230	0	0	100	100	14,330	750	2,200	2,950
26	3,000	2,550	1,050	340	3,575	10,515	300	0	3,000	3,000	13,815	750	3,900	4,650
27	1,500	900	6,050	0	1,225	9,675	500	3,000	500	3,500	13,675	0	2,100	2,100
28	1,500	2,050	6,650	50	2,650	12,900	300	0	200	200	13,400	0	8,900	8,900
29	1,500	2,150	4,840	3,300	1,300	13,090	0	0	50	50	13,140	0	1,460	1,460
30	2,000	1,900	5,470	0	1,500	10,870	560	150	850	1,000	12,430	900	1,900	2,800
31	1,000	2,300	300	4,000	2,510	10,110	110	0	910	910	11,130	0	1,700	1,700
32	1,600	2,000	5,000	0	300	8,900	600	500	800	1,300	10,800	0	2,500	2,500
33	1,500	3,700	900	2,300	700	9,100	350	0	950	950	10,400	0	400	400
34	1,500	2,320	3,900	200	1,020	8,940	1,000	150	200	350	10,290	0	900	900
35	1,500	1,100	5,000	290	1,200	9,090	500	0	400	400	9,990	1,150	1,250	2,400
36	1,500	900	2,900	150	820	6,270	350	2,000	1,200	3,200	9,820	750	2,900	3,650
37	1,000	2,080	100	3,540	1,460	8,180	120	700	750	1,450	9,750	0	1,045	1,045
38	3,000	185	3,780	50	600	7,615	600	0	0	0	8,215	900	4,400	5,300
39	1,500	850	5,000	100	260	7,710	0	0	55	55	7,765	0	0	0
40	1,500	250	500	2,500	1,000	5,750	0	0	800	800	6,550	0	0	0
41	1,500	500	2,380	150	0	4,530	0	1,800	200	2,000	6,530	750	1,350	2,100
42	2,200	2,150	597	480	570	5,997	150	0	260	260	6,407	0	1,650	1,650
43	1,500	1,820	250	1,650	300	5,520	300	0	500	500	6,320	0	950	950
44	1,500	1,650	1,350	60	480	5,040	300	0	400	400	5,740	0	1,400	1,400

農家別一覽表 Ⅲ - 1

(Ncr \$ 1Ncr=133円)

農家 番号	現金収支																
	収入部門				支出部門								経営成果部門				
	農業租収入	農外収入	借入金等	計	農業経営費	農外支出	家計費	諸負担金	借入金返済等	固定財購入費	その他	計	農業所得	農外所得	農家所得	農家経済余利	農家純余利
1	59,300	0	15,000	74,300	45,550	500	3,360	200	13,008	17,000	0	79,618	13,750	△ 500	13,250	9,690	△ 5,318
2	13,000	100	5,050	18,150	3,855	0	3,200	30	730	2,562	0	10,377	9,145	100	9,245	6,015	7,773
3	26,786	132	3,160	30,078	18,350	0	4,200	30	1,390	1,590	0	25,560	8,436	132	8,568	4,338	4,518
4	26,300	1,000	750	28,050	18,350	25	3,780	12	810	3,650	0	26,627	7,950	975	8,925	5,133	1,423
5	12,900	0	1,500	14,400	5,770	1,580	3,630	0	2,516	0	0	13,496	7,130	△ 1,580	5,550	1,920	904
6	1,460	1,450	700	3,610	1,555	240	1,670	30	84	0	0	3,579	△ 95	1,210	1,115	△ 585	31
7	2,980	180	4,850	8,010	2,780	50	3,215	50	1,680	0	0	7,775	200	130	330	△ 2,935	235
8	25,800	7,000	5,000	37,800	14,650	2,250	4,900	30	2,600	2,378	0	26,808	11,150	4,750	15,900	10,970	10,992
9	24,800	36,000	7,675	68,475	13,520	28,800	4,496	30	3,500	7,900	600	58,846	11,280	7,200	18,480	13,954	9,629
10	34,270	0	1,150	35,420	21,780	530	3,530	36	1,138	2,600	0	29,614	12,490	△ 530	11,960	8,394	5,806
11	23,535	0	1,900	25,435	12,833	0	1,630	0	931	2,789	0	18,183	10,702	0	10,702	9,072	7,252
12	19,500	5,640	750	25,890	19,120	0	3,636	0	1,228	1,320	0	25,304	380	5,640	6,020	2,384	586
13	11,450	0	800	12,250	5,364	200	2,640	12	470	800	50	9,536	6,086	△ 200	5,886	3,234	2,714
14	5,950	0	3,100	9,050	5,163	0	2,598	12	1,900	280	0	9,953	787	0	787	△ 1,823	△ 903
15	22,780	0	4,650	27,430	16,214	0	2,188	0	1,420	1,550	0	21,372	6,566	0	6,566	4,378	6,058
16	18,310	830	2,500	21,640	14,327	20	2,582	46	1,356	1,510	0	19,841	3,983	810	4,793	2,165	1,799
17	100	95,600	6,900	102,600	1,250	77,600	9,306	30	6,484	4,100	0	98,770	△ 1,150	18,000	16,850	7,514	3,830
18	11,710	0	1,750	13,460	6,940	255	2,096	0	1,210	2,200	100	12,801	4,770	△ 255	4,515	2,419	659
19	12838	0	2,750	15,588	11,188	0	3,050	294	1,330	450	0	16,312	1,650	0	1,650	△ 1,694	△ 724
20	22,480	0	2,150	24,630	16,214	0	2,498	0	1,258	0	100	20,070	6,266	0	6,266	3,768	4,560
21	11,930	0	1,850	13,780	6,120	0	4,340	30	1,600	528	0	12,618	5,810	0	5,810	1,440	1,162
22	21,285	300	2,750	24,335	14,536	0	3,790	396	2,378	2,055	0	23,155	6,749	300	7,049	2,863	1,180
23	7,300	0	1,150	8,450	5,055	0	1,716	20	24	0	0	6,815	2,245	0	2,245	509	1,635
24	5,708	40	1,730	7,478	3,086	0	2,940	12	1,157	300	0	7,495	2,622	40	2,662	△ 290	△ 17
25	16,540	0	4,950	21,490	10,080	0	1,790	100	3,190	1,100	0	16,260	6,460	0	6,460	4,570	5,230
26	7,750	1,800	4,650	14,200	3,910	0	5,063	30	2,840	700	200	12,743	3,840	1,800	5,640	547	1,457
27	7,610	0	2,100	9,710	3,825	0	3,140	30	752	1,400	0	9,147	3,785	0	3,785	615	563
28	8,600	0	8,900	17,500	6,587	0	2,410	12	7,340	0	0	16,349	2,013	0	2,013	△ 409	1,151
29	18,350	0	1,460	19,810	12,365	0	3,730	300	1,360	1,950	0	19,705	5,985	0	5,985	1,955	105
30	4,700	0	2,900	7,600	3,830	150	1,910	40	1,400	250	0	7,580	870	△ 150	720	△ 1,230	20
31	9,038	36	500	9,574	5,564	0	2,010	47	814	205	0	8,640	3,474	36	3,510	1,453	934
32	5,300	0	2,000	7,300	3,220	0	1,530	100	240	1,000	0	6,090	2,080	0	2,080	450	1,210
33	11,950	256	0	12,206	7,380	0	2,920	35	573	856	0	11,764	4,570	256	4,826	1,871	442
34	10,430	46	500	10,976	5,000	0	1,320	75	3,610	437	20	10,462	5,430	46	5,476	4,081	514
35	11,620	0	2,200	13,820	5,980	0	4,380	0	1,664	1,700	0	13,724	5,640	0	5,640	1,260	96
36	7,693	0	3,650	11,343	5,736	0	1,442	122	2,460	50	0	9,810	1,957	0	1,957	393	1,533
37	2,450	0	150	2,600	758	0	1,190	0	1,170	265	0	3,383	1,692	0	1,692	502	△ 783
38	3,900	2,000	5,300	11,200	3,029	0	2,370	12	2,264	4,000	0	11,675	871	2,000	2,871	489	△ 475
39	3,600	0	0	3,600	1,425	0	1,970	20	0	130	0	3,545	2,175	0	2,175	185	55
40	3,050	0	0	3,050	2,640	0	820	0	0	125	0	3,585	410	0	410	△ 410	△ 535
41	4,250	0	2,100	6,350	1,970	0	1,520	0	252	560	0	4,302	2,280	0	2,280	760	2,048
42	3,050	230	400	3,680	1,866	81	1,177	34	368	495	0	4,021	1,184	149	1,333	122	△ 341
43	4,650	1,200	550	6,400	3,160	790	1,771	30	356	120	0	6,227	1,490	410	1,900	99	173
44	2,180	0	1,400	3,580	1,120	0	1,826	20	-290	0	0	3,256	1,060	0	1,060	△ 786	324

農家別一覽表 IV

(NCF \$ 1NCF=133円)

農家番号	總 取 支										自 家 消 費 用 生 産 物				
	收 入 部 門		支 出 部 門			成 果 部 門					農事用自家消費		家計用自家消費		評 価 額 計
	農業粗収入	収 入 計	農業經營費	家 計 費	支 出 計	農業所得	農家所得	農家經濟余剰	農家純余剰	生 産 物	評 価 額	生 産 物	評 価 額		
1	65,300	80,300	49,600	4,560	84,868	15,700	15,200	10,440	△ 4,568		50	鶏肉、卵、野菜	1,200	1,250	
2	14,520	19,670	4,465	3,420	11,207	10,055	10,155	6,705	8,463		50		220	270	
3	27,921	31,213	18,975	4,565	27,550	8,946	9,078	4,483	4,663		20		365	385	
4	26,620	28,370	19,390	4,030	27,917	7,230	8,205	4,163	453		20		250	270	
5	14,950	16,450	7,570	4,080	15,746	7,380	5,800	1,720	704		1,500	野菜、果物、豚、鶏	450	1,950	
6	2,140	4,290	1,905	1,790	4,049	235	1,445	△ 375	241		10		120	130	
7	3,175	8,205	2,880	3,345	8,005	295	425	△ 2,970	200		0		130	130	
8	27,050	39,050	15,819	5,580	28,657	11,231	15,981	10,371	10,393		50		680	730	
9	25,215	68,890	15,300	4,861	60,991	9,915	17,115	12,224	7,899		0		365	365	
10	34,920	36,070	22,830	4,130	31,264	12,090	11,560	7,394	4,806	野菜	50	卵、	600	650	
11	24,107	26,007	13,133	2,182	19,035	10,974	10,974	8,792	6,972		0		552	552	
12	20,630	27,020	19,620	4,766	26,934	1,010	6,650	1,884	86		0	卵、肉、野菜	1,130	1,130	
13	12,700	13,500	6,416	2,890	10,838	6,284	6,084	3,182	2,662		0		250	250	
14	6,256	9,356	7,553	2,848	12,593	△ 1,297	△ 1,297	△ 4,157	△ 3,237		0	野菜、果物	250	250	
15	23,580	28,230	16,964	2,488	22,422	6,616	6,616	4,128	5,808		500		300	800	
16	19,655	22,985	14,777	3,677	21,386	4,878	5,688	1,965	1,599	ナス、トウモロコシ	250		1,095	1,345	
17	225	102,725	1,250	9,306	98,770	△ 1,025	16,975	7,639	3,955		0		0	0	
18	12,193	13,943	7,240	2,479	13,484	4,953	4,698	2,219	459		100		383	483	
19	13,888	16,638	11,588	4,050	17,712	2,300	2,300	△ 2,044	△ 1,074	野菜	50	鶏卵、野菜	1,000	1,050	
20	23,280	25,430	16,964	2,798	21,120	6,316	6,316	3,518	4,310		500		300	800	
21	12,680	14,530	6,140	4,705	13,003	6,540	6,540	1,805	1,527		20		365	385	
22	21,685	24,735	14,836	4,190	23,855	6,849	7,149	2,563	880		0		400	400	
23	7,766	89,16	5,501	1,836	7,381	2,265	2,265	409	1,535		96		120	216	
24	6,158	7,928	3,836	3,290	8,595	2,322	2,362	△ 940	△ 667		100		350	450	
25	17,090	22,040	10,330	2,290	17,010	6,760	6,760	4,370	5,030		50		500	550	
26	8,015	14,465	4,602	5,263	13,635	3,413	5,213	△ 80	830		50	野菜、肉類	200	250	
27	7,810	9,910	4,398	3,290	9,870	3,412	3,412	92	40		0	野菜	150	150	
28	8,826	17,726	8,207	2,610	18,169	619	619	△ 2,003	△ 443		0		200	200	
29	18,780	20,240	13,385	4,095	21,090	5,395	5,395	1,000	△ 850		20		365	385	
30	4,900	7,800	4,130	2,110	8,080	770	620	△ 1,530	△ 280		0	野菜、果物	200	200	
31	10,238	10,774	6,664	2,710	10,440	3,574	3,610	853	334		150	鶏、卵、肉、野菜、果物	700	850	
32	5,500	7,500	3,520	1,730	6,590	1,980	1,980	150	910		0		200	200	
33	13,700	13,956	7,580	3,970	13,014	6,120	6,376	2,371	942		100		1,050	1,150	
34	10,700	11,246	5,300	1,590	11,032	5,400	5,446	3,781	214		0		270	270	
35	12,185	14,385	6,480	4,745	14,589	5,705	5,705	960	△ 204		50		365	415	
36	7,802	11,452	6,507	1,551	10,690	1,295	1,295	△ 378	762		0		109	109	
37	3,500	3,650	1,158	1,540	4,133	2,342	2,342	802	△ 483		400		350	750	
38	4,030	11,330	3,969	2,490	12,735	61	2,061	△ 441	△ 1,405		0		120	120	
39	4,065	4,065	1,675	2,335	4,160	2,390	2,390	35	△ 95		0		365	365	
40	3,880	3,880	3,340	1,050	4,515	540	540	△ 510	△ 635		600	野菜、鶏	230	830	
41	4,615	6,715	2,208	1,885	4,905	2,407	2,407	522	1,810		0		365	365	
42	3,350	3,980	1,926	1,477	4,381	1,424	1,573	62	△ 401		0	卵、野菜	300	300	
43	5,250	7,000	3,215	2,071	6,582	2,035	2,445	344	418		50		300	350	
44	2,374	3,774	1,422	2,008	3,740	952	952	△ 1,076	34		0		182	182	

農家 番号	農産物年間売上順位												農産物作況															目標 経営型態			
	1 位			2 位			3 位			4 位			作況					販売量					価格								
	産物名	年間販売量	年間売上高	%	産物名	年間販売量	年間売上高	%	産物名	販売量	売上高	%	産物名	販売量	売上高	A	B	C	D	E	A	B	C	D	E	A	B		C	D	E
1	鶏肉	24,000 ^{kg}	24,000	40	鶏卵	288,000 ^コ	18,000	30	トマト	50,000 ^{kg}	15,000	25	キャベツ	—	1,000	○	△	△	△	△	○	△	△	△	△	△	△	△	△	△	野菜作・養鶏
2	トマト	21,000 ^{kg}	7,000	54	ジュンジュ	40,000 ^コ	1,600	12	牛乳	2,665 ^ℓ	800	6	仔牛	8 ^頭	800	○	○	○	○	○	○	○	○	○	○	○	○	○	○	○	野菜作・肉牛 養豚
3	鶏肉	—	16,800	63	トマト	25,410 ^{kg}	6,217	23	ピーマン	—	1,366	5	キュウリ	—	1,103	○	△	△	△	△	○	△	△	△	△	△	△	△	△	野菜作・養鶏	
4	鶏卵	17,000 ^コ	15,000	57	トマト	30,000 ^{kg}	7,500	29	ピーマン	4,500 ^コ	1,800	7	ピーマン	5,000 ^{kg}	1,500	○	△	△	△	△	○	△	△	△	△	△	△	△	△	野菜作・養鶏	
5	トマト	8,000 ^{kg}	4,000	31	鶏肉	—	3,500	27	豚	50 ^頭	3,000	23	ピーマン	2,000 ^{kg}	2,000	○	△	△	△	△	○	△	△	△	△	△	△	△	△	野菜作・果樹作	
6	ピーマン	1,500 ^{kg}	400	27	ピーマン	3,500 ^{kg}	350	24	サツマイモ	4,200 ^{kg}	210	14	—	—	—	○	△	△	△	△	○	△	△	△	△	△	△	△	△	野菜作	
7	トマト	9,000 ^{kg}	1,050	35	キュウリ	60,000 ^本	900	30	ピーマン	6,300 ^{kg}	630	21	—	—	—	○	△	△	△	△	○	△	△	△	△	△	△	△	△	野菜作	
8	鶏卵	—	18,000	70	鶏肉	6,000 ^羽	3,600	14	柑橘	—	2,000	8	ピーマン	—	1,500	○	△	△	△	△	○	△	△	△	△	△	△	△	△	肉牛・養鶏	
9	トマト	—	21,000	85	鶏肉	500 ^羽	1,100	4	バナナ	10,000 ^本	700	3	—	—	—	○	△	△	△	△	○	△	△	△	△	△	△	△	野菜作・養鶏		
10	鶏卵	324,000 ^コ	25,920	76	トマト	22,500 ^{kg}	4,500	13	バナナ	—	2,200	6	ピーマン	—	600	○	△	△	△	△	○	△	△	△	△	△	△	△	△	野菜作	
11	鶏卵	14,000 ^打	11,200	48	鶏肉	5,300 ^羽	10,335	44	産鶏	500 ^羽	2,000	8	—	—	—	○	△	△	△	△	○	△	△	△	△	△	△	△	△	野菜作	
12	鶏卵	1,800 ^打	12,600	65	鶏肉	2,400 ^羽	4,800	25	キュウリ	—	1,500	8	—	—	—	○	△	△	△	△	○	△	△	△	△	△	△	△	△	野菜作	
13	トマト	43,200 ^{kg}	8,000	70	キャベツ	13,000 ^{kg}	2,000	17	ピーマン	4,500 ^{kg}	750	7	ピーマン	3,500 ^{kg}	700	○	△	△	△	△	○	△	△	△	△	△	△	△	△	野菜作・養鶏	
14	トマト	24,000 ^{kg}	3,200	54	キュウリ	4,500 ^{kg}	1,350	23	ピーマン	2,900 ^{kg}	1,000	17	ピーマン	3,000 ^{kg}	400	○	△	△	△	△	○	△	△	△	△	△	△	△	△	果樹作(柑橘)	
15	鶏卵	216,000 ^コ	17,280	76	トマト	18,000 ^{kg}	3,600	16	ピーマン	—	600	3	豚	2 ^頭	150	○	△	△	△	△	○	△	△	△	△	△	△	△	△	果樹作・養鶏	
16	鶏肉	7,200 ^{kg}	10,800	59	ピーマン	66,000 ^コ	2,000	11	パイナップル	9,000 ^コ	1,350	7	マラダジャ	32,000 ^コ	960	○	△	△	△	△	○	△	△	△	△	△	△	△	△	果樹作・養鶏	
17	柑橘	—	100	100	—	—	—	—	—	—	—	—	—	—	—	○	△	△	△	△	○	△	△	△	△	△	△	△	△	果樹作	
18	鶏卵	7,200 ^打	5,760	49	トマト	—	3,450	29	ピーマン	—	1,000	9	ピーマン	—	600	○	△	△	△	△	○	△	△	△	△	△	△	△	△	野菜作	
19	鶏卵	—	7,560	59	トマト	250 ^箱	3,000	23	ピーマン	120 ^箱	850	7	産鶏	540 ^{kg}	600	○	△	△	△	△	○	△	△	△	△	△	△	△	△	野菜作	
20	鶏卵	216,000 ^コ	17,280	77	トマト	18,000 ^{kg}	3,600	16	ピーマン	—	600	3	—	—	—	○	△	△	△	△	○	△	△	△	△	△	△	△	△	野菜作	
21	トマト	20,000 ^{kg}	7,000	59	鶏卵	—	3,840	32	キャベツ	5,000 ^{kg}	500	4	仔豚	14 ^頭	250	○	△	△	△	△	○	△	△	△	△	△	△	△	△	野菜作・養豚	
22	鶏卵	216,000 ^コ	16,200	76	トマト	175 ^箱	2,625	12	鶏肉	500 ^羽	1,200	6	キュウリ	—	500	○	△	△	△	△	○	△	△	△	△	△	△	△	△	野菜作	

農家 番号	農産物年間売上順位												農産物作況										目標 経営型態									
	1 位				2 位				3 位				4 位				作況					販売量					価格					
	産物名	年間販売量	年間売上高	%	産物名	年間販売量	年間売上高	%	産物名	販売量	売上高	%	産物名	販売量	売上高	A	B	C	D	E	A	B		C	D	E	A	B	C	D	E	
23	トマト	kg 30,000	5,500	75																											野菜作・養豚	
24	ピーゼン	kg 6,000	1,800	32	キュウリ	本 48,000	1,440	25	ピーマン	kg 72,000	960	17	豚	kg 160	208																野菜作・養豚	
25	鶏肉	kg 5,500	10,000	60	トマト	kg 24,000	3,840	23	ピーマン	kg 34,000	1,000	6	キュウリ	—	1,000	△							○								養鶏・野菜作	
26	シュシュ	kg 60,000	2,400	31	サツマイモ	kg 25,000	2,250	29	ピーゼン	—	1,200	15	キュウリ	—	1,200																	
27	トマト	kg 30,000	6,000	79	キャベツ	—	460	6	ピーゼン	—	350	5	バナナ	—	100	△																
28	トマト	kg 48,000	8,000	93	ピーマン	kg 8,000	600	7																							野菜作・養豚	
29	鶏肉	kg 4,500	6,750	37	キュウリ	kg 30,000	2,500	14	トマト	kg 9,000	1,500	8	ピーゼン	kg 4,000	1,200																養鶏 野菜作・養豚	
30	トマト	kg 24,000	3,000	64	ピーゼン	kg 3,000	1,000	21	キャベツ	kg 4,000	400	9	スイカ	kg 2,000	250																	野菜作
31	鶏卵	kg 60,000	5,317	59	鶏肉	kg 3,020	3,628	40	マモン	kg 500	50	0.6	カボチャ	kg 430	43																養鶏	
32	トマト	kg 30,000	4,000	75	ピーマン	kg 25,000	500	9	ピーゼン	kg 1,000	500	9	キュウリ	kg 15,000	300																	
33	鶏卵	打 6,000	6,000	50	鶏肉	—	2,200	18	トマト	—	1,500	13	キュウリ	—	500	△																
34	トマト	—	8,400	81	キャベツ	kg 7,000	700	7	ピーマン	—	500	5	ピーゼン	—	250																	
35	トマト	kg 6,000	7,000	60	キャベツ	kg 8,000	2,400	21	ピーマン	箱 300	1,200	10																				
36	ピーゼン	kg 15,750	3,602	47	キュウリ	kg 70,000	2,800	36	トマト	kg 7,200	540	7	バナナ	打 4,200	336																	
37	野菜	—	2,000	82	バナナ	—	200	8	鶏卵	kg 1,000	100	4	豚	kg 50	100																乳牛・肉牛	
38	ニンジン	kg 25,000	2,000	51	カリフラワ	kg 2,000	1,600	41	キュウリ	本 6,000	180	5	キャベツ	kg 300	120																	果樹作・養豚
39	カボチャ	kg 5,000	1,000	28	スイカ	kg 3,000	500	14	オクラ	kg 1,000	500	14	キャベツ	kg 2,000	500																	
40	鶏肉	kg 1,150	2,300	75	オクラ	—	200	7	ピーマン	kg 10,000	200	7																				野菜作・養鶏
41	トマト	kg 12,000	2,200	52	不明	—	1,500	35	ピーゼン	kg 1,500	300	7																				野菜作
42	サツマイモ	kg 4,500	700	23	キュウリ	本 10,000	600	20	ピーマン	kg 18,000	560	18	鶏卵	kg 1,700	140																	
43	鶏卵	kg 14,000	1,200	26	トマト	kg 2,500	750	16	ピーマン	—	700	15	キュウリ	—	500																	野菜作・養鶏
44	野菜	—	1,000	46	マラクシヤ	—	800	37	パイナップル	—	300	14	豚	頭 1	80																果樹作(マラ)	

農家別一覧表 VI-1

農家 番号	建 物 施 設 ()内㎡						大 農 機 具 ()内 所有数量	動 物 (成)成畜 (仔)仔畜	植 物 (成)成木 (未)未成木
	住 宅	畜 舎	鶏 舎	収 納 舎	そ の 他	計			
1	1 (100)	1 (6)	12 (1000)	3 (50)		17 (1156)	揚水機(3) ジープ(1) エンジン(2) 発電機(1)	鶏(成)5,000(仔)1,000	バナナ (成)1,000 ヤシ (未)300
2	1 (192)	3 (82)		1 (40)	1 (24)	6 (338)	小型トラック(1) 脱穀機(1) 脱粒機(1) モーター(3) 動噴(1) 製材機(1) カッター(1)	牛(成)15(仔)16 豚(成)15(仔)15	バナナ (成)600
3	1 (108)		3 (188)	1 (32)	2 (76)	7 (404)	揚水機(1) コンビ(1) エンジン(1) 小型耕耘機(1)	鶏(成)1,500(仔)500	バナナ (成)200 ヤシ (成)200
4	1 (120)		3 (180)	1 (60)		5 (360)	モーター(2) 揚水ポンプ(2)	鶏(成)1,000(仔)500	ヤシ (成)100
5	1 (40)	1 (32)	1 (12)	1 (15)		4 (99)	エンジン(2) 揚水機(2)	豚(成)16 (仔)15	ココヤシ (成)450 柑橘 (未)250 ビメンタ (未)450
6	1 (30)			1 (15)		2 (45)	揚水機(1) モーター45 HP(1) 噴霧機(1)		バナナ (成)200 ヤシ (成)80
7	1 (30)			1 (15)		2 (45)	モーター(1)		ココヤシ (成)150
8	1 (90)	4 (101)	9 (520)	1 (30)	2 (12)	17 (753)	揚水ポンプ(2) モーター(2) 小型トラック(1) オートバイ(1)	牛(成)8(仔)2 鶏(成)1800(仔)1000	柑橘 ヤシ マラクジャ バナナ (成)800 (成)350 (成)1000 (未)1500
9	1 (150)		2 (352)	3 (70)	3 (57)	9 (629)	ワゴン型乗用車(1) 小型耕耘機(1) モーター(3)	鶏(成)900 (仔)500	ヤシ (成)100 バナナ (成)3,000
10	1 (144)	1 (18)	7 (156)	1 (48)		10 (366)	トラック(1) モーターエンジン(4) 耕耘機(1)	鶏(成)1,500	ヤシ (成)600 バナナ (成)1,000
11	1 (45)		10 (348)			11 (393)	小型トラック(1) エンジンポンプ(3)	鶏(成)1,000(仔)1,300	バナナ (成)800
12	1 (36)	2 (70)	4 (204)	1 (35)	2 (24)	10 (369)	精米、粉、穀製機(1) コンビ(1) 揚水機(2) 耕耘機(1)	鶏(成)1,000	ヤシ (成)600 バナナ (未)500
13	2 (96)				1 (12)	3 (108)	エンジン(3) 動噴(1) 揚水機(3)		ココヤシ (未)250 バナナ (成)1,200
14	2 (108)			3 (120)	1 (27)	6 (255)	エンジン(1) 動噴(1) 揚水ポンプ(1) 耕耘機(1)		柑橘 ヤシ (成)100 (成)100(未)500 ゴヤーバ (成)100
15	1 (36)		5 (320)			6 (356)	エンジン(1) 噴霧機(2)	鶏(成)1,000	柑橘 (成)50 ヤシ (成)200 バナナ (成)600
16	3 (132)	1 (36)	5 (256)	1 (36)	2 (18)	12 (478)	揚水機(1) エンジン(1) 小型耕耘機(1)	鶏(成)400(仔)1,600	柑橘(未)70 ココヤシ (成)230 バナナ (成)8000
17	2 (76)			2 (37)	1 (12)	5 (125)	モーター(3) 揚水ポンプ(1) コンビ(1) 小型トラック(2)	鶏(仔)300	柑橘 (成)300 バナナ (成)200
18	1 (36)		2 (160)	1 (68)		4 (264)	エンジン(2) 揚水ポンプ(2)	鶏(成)600	バナナ (未)3500
19	1 (48)		4 (180)	1 (12)	1 (12)	7 (252)	エンジン(2) 揚水ポンプ(2) 噴霧機(3)	鶏(成)1,100	ヤシ (未)250 バナナ (未)2,000
20	1 (36)		3 (200)			4 (236)	揚水ポンプ(1) 噴霧機(3)	鶏(成)1,000	
21	1 (38)	1 (20)	2 (55)	2 (45)		6 (158)	揚水機(1) 大型耕耘機(1) モーター(2)	鶏(成)300	柑橘(未)90 ヤシ (成)200(未)400 バナナ (成)200
22	1 (36)		5 (84)	2 (72)		8 (192)	エンジン(2) ポンプ(2) 噴霧機(2)	鶏(成)1,500	ヤシ (成)700

農家別一覧表 VI-2

農家 番号	建 物 施 設 ()内㎡						大 農 機 具 ()内 所有数量	動 物 (成)成畜 (仔)仔畜	植 物 (成)成木 (未)未成木
	住 宅	畜 舎	鶏 舎	収 納 舎	そ の 他	計			
23	1 (72)				1 (6)	2 (78)	揚水機(1) 動噴(1) エンジン(3) 脱穀機(1) 脱粒機(1)		柑橘(ボンカン) (成)200 バナナ (成)500
24	2 (61)	1 (36)		1 (16)		4 (113)	耕耘機(1) エンジン(1) 揚水機(1)		ココヤシ (未)220 バナナ (成)1800
25	2 (120)	1 (12)	6 (72)	2 (16)	1 (16)	12 (236)	エンジン(1) 揚水機(1)	豚(成)3(仔)9 鶏(成)1000(仔)1000	ビメンタ (未)60
26	4 (300)	2 (30)	1 (40)		2 (40)	9 (410)	モーター3.5HP(1) ポンプ(1)		マラクジヤ (成)150 (未)500 ヤシ(成)200 バナナ(成)1200
27	1 (40)			1 (30)		2 (70)	モーター6.5HP(2) 揚水ポンプ(2) 動噴(2)		ヤシ (未)100 バナナ (成)1000
28	2 (72)			1 (78)	1 (20)	3 (170)	モーター(3) 小型耕耘機(2) 揚水ポンプ(3) 動噴(1) 脱穀機(1) 製粉機(2) 製材機(1)		ヤシ (未)130 バナナ (成)2000
29	1 (40)	2 (10)		4 (48)	1 (12)	8 (110)	エンジン(2) 揚水ポンプ(2) スプリンクラー(1)	鶏(成)1000 豚(成)3	バナナ (成)1200
30	3 (100)			2 (45)	1 (24)	6 (169)	エンジン(2) 揚水機(1)		ココヤシ (未)300 バナナ (成)300
31	1 (36)		7 (179)			8 (215)	揚水ポンプ(1)	鶏(成)650 (仔)300	ココヤシ (成)300 バナナ (成)1000
32	2			2		4	エンジン(2) 小型耕耘機(1) 揚水機(2) 製材機(1)		バナナ (未)300
33	2 (60)	1 (15)	4 (190)	1 (20)		8 (285)	揚水ポンプ(1) エンジン(1)	鶏(成)600	柑橘 (未)50 ヤシ (成)200
34	2 (105)	1 (60)	1 (9)	1 (60)	2 (45)	7 (279)	小型耕耘機(1) 揚水機(2) 発動機(2) 噴霧機(5)		ヤシ (未)150 ゴヤーバ (成)50 バナナ (未)200
35	2 (96)			2 (25)		4 (121)	エンジン(2) 噴霧機(1)		柑橘 (成)50 ヤシ (成)50 バナナ (成)800
36	2 (63)	1 (12)		5 (77)		8 (152)	モーター(1) 小型耕耘機(1) ポンプ(2)		ヤシ (未)100 バナナ (成)500
37	1 (36)	2 (90)		1 (9)		4 (135)		牛(成)10(仔)5 豚(成)5(仔)14	柑橘 (成)50 バナナ (成)650
38	1 (48)	1 (18)		1 (42)		3 (108)	モーター(2) 耕耘機(1) 揚水ポンプ(2) 噴霧機(3)		ヤシ (未)400 マラクジヤ (未)800
39	2 (40)		1 (4)	1 (8)		4 (52)	耕耘機(2) エンジン(1) 精米機(1) 動噴(1) 揚水ポンプ(1)		
40	1 (21)		2 (47)	1 (21)		4 (89)	エンジン(1) 揚水機(1)	鶏(成)1200	柑橘 (成)300
41	1 (24)					1 (24)	エンジン(2) 揚水機(2)		
42	2 (86)		2 (44)			4 (130)	エンジン(1) 揚水機(1)		マラクジヤ (未)200 バナナ (成)130
43	2 (90)		4 (120)			6 (210)		鶏(成)500 (仔)500	バナナ (未)300
44	2 (60)	1 (8)		1 (30)		3 (98)	耕耘機(1) エンジン(1) 動噴(1)		マラクジヤ (成)400 ヤシ (成)100

農家別農家経済分析指数一覧表 (1)

(Ncr=133円)

農家 番号	エンゲル 係数	副食費 の割合	文化費 の割合	平均消 費性 傾向	農業の家 計充足度	農家所得構成 (農業/農家)	農業従事者 1人当農業所得	1人当 家計費	農 業 扶 養 力	農業従事者 1人当耕地面積	ha当 投下物財費
1	38%	63%	32%	0.25	409%	1.03	3,925Ncr	651Ncr	7.57	1.50 ha	7,092Ncr
2	49	60	22	0.35	286	0.99	3,352	684	4.90	2.23	351
3	67	64	8	0.49	201	0.99	2,237	571	3.92	0.70	5,857
4	49	72	35	0.42	210	0.88	1,806	672	2.69	0.50	8,700
5	25	53	51	0.65	196	1.22	1,845	583	3.16	3.25	273
6	32	30	53	1.53	—	0.17	118	448	0.26	2.80	163
7	28	16	45	1.48	6	0.69	148	372	0.40	1.05	1,038
8	43	53	36	0.31	228	0.70	3,744	1,116	3.35	2.00	2,125
9	61	65	17	0.24	251	0.58	3,305	374	8.84	3.33	929
10	44	56	22	0.30	354	1.05	3,023	1,033	2.93	2.25	2,219
11	50	83	29	0.15	657	1.00	10,974	436	25.17	2.20	5,697
12	45	71	34	0.60	10	0.15	202	953	0.21	2.20	1,633
13	68	78	11	0.45	231	1.03	3,142	413	7.61	1.90	1,084
14	68	71	10	3.35	30	1.00	△432	356	—	5.67	174
15	60	73	14	0.33	300	1.00	3,308	1,244	2.66	3.50	2,114
16	49	46	15	0.54	154	0.86	1,626	460	3.53	5.33	656
17	28	79	15	0.55	—	—	△1,025	2,327	—	2.50	320
18	52	58	27	0.46	228	1.05	991	496	2.00	2.60	446
19	50	67	22	2.24	54	1.00	575	810	0.71	1.80	1,441
20	59	72	18	0.40	251	1.00	2,105	700	3.01	1.00	4,967
21	55	63	23	0.75	134	1.00	1,308	784	1.67	0.80	1,480
22	53	75	18	0.57	178	0.96	1,142	599	1.91	1.33	1,673
23	83	55	1	0.77	131	1.00	755	612	1.23	1.03	331
24	61	69	17	1.11	89	0.98	581	658	0.88	0.63	772
25	46	34	39	0.28	361	1.00	1,332	327	4.07	3.00	585
26	51	59	13	0.90	76	0.66	1,138	877	1.30	3.73	175
27	22	53	32	0.84	121	1.00	1,706	411	4.15	1.25	520
28	65	68	15	1.20	84	1.00	310	522	0.59	2.35	860
29	31	23	24	0.66	160	1.00	1,349	683	1.98	0.55	3,470
30	46	63	24	2.81	46	1.24	389	422	0.92	1.35	944
31	50	63	20	0.58	173	0.99	1,787	542	3.30	2.00	1,344
32	57	54	20	0.77	136	1.00	495	433	1.14	1.00	363
33	51	61	19	0.61	157	0.96	1,024	794	1.29	1.00	1,296
34	41	38	23	0.24	411	0.99	1,080	318	3.40	0.50	1,376
35	47	67	35	0.78	129	1.00	1,902	678	2.81	1.33	870
36	51	16	17	0.79	136	1.00	259	222	1.17	1.04	709
37	85	59	4	0.70	142	1.00	781	385	2.03	6.00	33
38	54	50	23	0.83	37	0.03	9	356	0.03	0.74	255
39	49	45	10	0.91	110	1.00	797	292	2.73	0.83	340
40	73	39	6	2.00	50	1.00	270	263	1.03	2.35	502
41	64	45	13	0.67	150	1.00	602	377	1.60	0.63	580
42	59	55	6	0.91	101	0.91	712	246	2.89	1.00	483
43	59	31	11	0.95	84	0.84	407	296	1.38	0.60	912
44	57	48	14	0.28	58	1.00	317	502	0.63	0.83	376

農家別農家經濟分析指數一覽表 (2)

(Ncr = 133 円)

農家 番号	ha 当 投下勞賃	土 地 生產性	商 品 化 率	農 業 所 得 率	家族農業従事者 1人当資本裝備	家族農業従事者 1人当農機具裝備	ha 当 農業資本額	資 本 生 産 性	食 物 自 給 率	飼 料 自 給 率
1	500 Ncr	10,883 Ncr	96%	24%	9,450 Ncr	2,525 Ncr	6,300 Ncr	1.73 Ncr	50%	—%
2	224	2,167	92	69	7,250	1,917	3,246	0.67	13	—
3	429	9,972	96	32	4,938	1,513	6,768	1.41	15	—
4	350	13,310	99	27	4,038	575	8,075	1.65	12	—
5	131	1,150	86	49	2,325	975	715	1.61	34	—
6	107	382	94	11	3,435	1,710	1,227	0.31	18	—
7	262	1,512	94	9	1,608	625	1,531	0.99	13	—
8	217	4,508	95	42	22,585	3,033	11,293	0.40	25	—
9	400	2,522	98	39	12,750	5,000	3,775	0.66	12	0
10	140	3,880	98	35	11,244	2,225	4,997	0.78	28	—
11	136	10,958	98	46	20,680	2,350	9,400	1.17	41	0
12	33	1,875	95	5	5,220	1,240	2,373	0.79	41	0
13	275	3,342	98	49	10,475	5,150	5,513	0.61	12	—
14	118	368	95	—	7,121	2,427	1,257	0.29	12	—
15	153	3,369	97	28	10,860	1,350	3,103	1.09	19	—
16	188	1,228	93	25	7,357	633	1,379	0.89	46	3
17	180	90	44	—	17,300	8,200	6,920	0.01	0	0
18	76	938	96	41	3,860	550	1,485	0.63	26	—
19	79	1,929	92	17	4,825	519	2,580	0.75	39	—
20	357	7,760	97	27	5,337	667	5,337	1.45	17	—
21	25	3,170	96	52	3,170	1,420	3,963	0.80	13	—
22	68	2,711	98	32	2,781	405	2,086	1.30	17	0
23	1,290	2,505	97	29	3,837	2,633	3,713	0.67	8	—
24	414	2,463	93	36	3,705	1,738	5,928	0.42	16	—
25	40	1,139	97	40	2,846	320	949	1.20	38	—
26	156	716	97	43	3,603	350	966	0.74	11	—
27	480	3,124	97	44	5,088	3,025	4,070	0.77	18	—
28	516	1,878	97	7	6,600	3,325	2,809	0.67	11	—
29	1,241	8,536	98	29	3,273	1,210	5,950	1.43	24	—
30	444	1,815	96	16	5,715	2,735	4,233	0.43	19	—
31	23	2,560	88	35	5,110	150	2,555	1.00	41	—
32	150	1,375	96	36	2,375	1,250	2,375	0.58	19	—
33	140	2,741	87	45	1,890	180	1,890	1.45	41	—
34	600	4,280	97	50	1,988	780	3,976	1.08	33	0
35	425	3,046	95	47	3,197	1,667	2,398	1.27	15	—
36	354	1,500	99	17	1,324	580	1,273	1.18	13	—
37	5	194	70	67	2,767	33	461	0.42	23	0
38	312	775	97	2	1,174	540	234	0.49	9	0
39	80	1,626	89	59	2,570	1,667	3,084	0.53	27	—
40	43	826	79	14	2,875	250	1,223	0.67	28	—
41	40	1,846	92	52	1,133	595	1,812	1.02	27	—
42	233	1,675	91	43	3,074	299	3,074	0.54	30	0
43	125	1,750	89	39	1,164	50	1,940	0.90	22	—
44	32	950	92	40	1,780	450	2,136	0.44	17	—

イ ッ ペ ラ

1. 一戸平均家族人数・家族農業従事者および換算労働人数換算消費人数

	家 族 人 数			農 業 従 事 者 数			換 算 勞 働 人 数			換 算 消 費 人 数		
	男	女	計	男	女	計	男	女	計	男	女	計
平 均	3.1	3.6	6.7	2.4	2.1	4.5	1.93	1.63	3.56	2.62	2.63	5.25
最 高	7	6	13	5	6	11	3.6	4.3	7.9	5.7	4.7	10.4
最 低	1	2	4	1	1	2	1.0	0.8	1.8	1.0	1.1	2.4

家族人数・家族農業従事者数

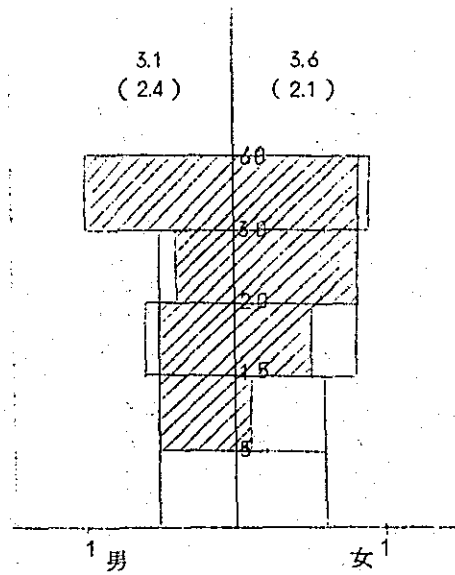

(斜線部分：家族農業従事者数)

換算労働人数・換算消費人数

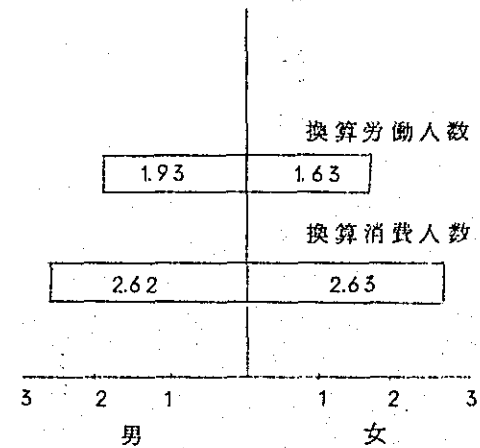

2. 土地所有面積

(ha)

	開 拓 地										未 開 拓 地 (含利用不能地)	計	借 地	
	耕 地					耕 地 外								計
	田	畑	樹園地	採牧草地	小 計	宅 地	放牧地	植林地	廃耕地	小 計				
所 有 戸 数	0	8	8	0	8	8	0	0	7	8	8	8	8	0
所有戸数当平均	—	3.4	12.8	—	16.2	0.3	—	—	4.3	4.1	20.3	12.7	33.0	—
最 高	—	9.5	30.0	—	34.0	0.5	—	—	10.3	10.8	40.5	32.3	50.5	—
最 低	—	0.4	5.0	—	6.5	0.1	—	—	0.5	0.2	6.7	3.4	19.8	—
平 均	—	3.4	12.8	—	16.2	0.3	—	—	3.8	4.1	20.3	12.7	33.0	—
割 合	0	10.3	38.8	0	49.1	0.9	0	0	11.5	12.4	61.5	38.5	100.0	0

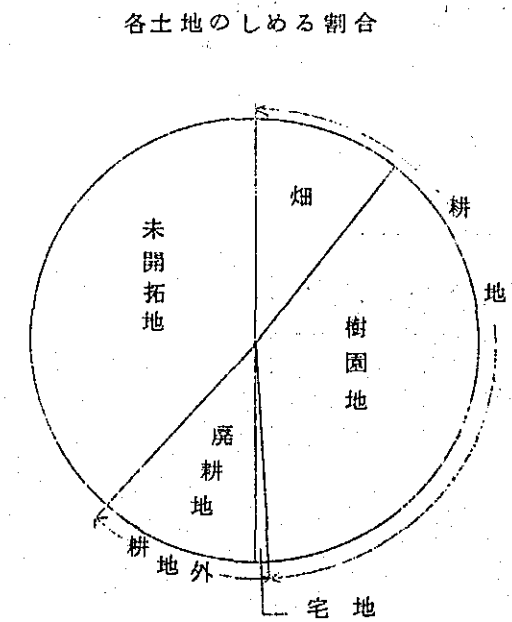
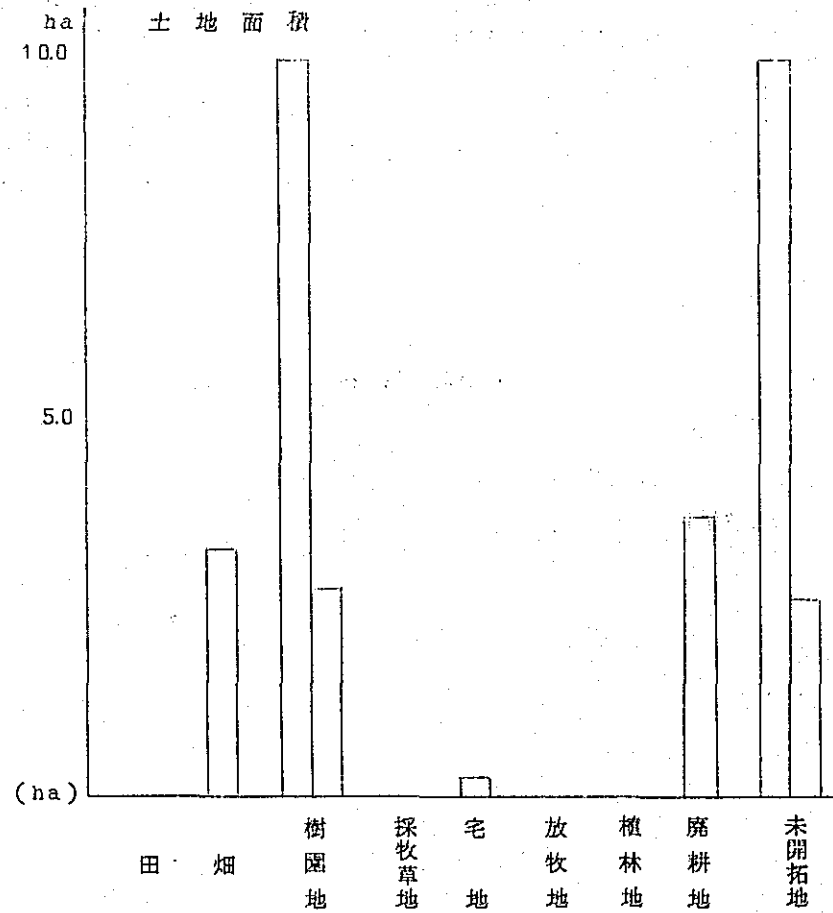

3. 資 産

(Ncr \$ 1 Ncr = 133円)

	固 定 資 産						流 動 資 産	そ の 他 の 資 産			資 産 計
	土 地	建 物	農 機 具	動 物	植 物	小 計	肥料・農薬・飼料	未処分農産物	現金・預貯金	小 計	
平 均	—	1,429	3,733	302	10,243	15,707	602	656	1,752	2,408	18,717
最 高	—	3,300	7,850	1,250	21,600	32,450	2,000	5,000	5,000	10,000	44,450
最 低	—	600	180	50	4,500	6,345	200	250	220	220	6,815

4. 負 債

(Ncr \$ 1 Ncr = 133円)

総 戸 数	調 査 戸 数		海 外 移 住 事 業 団					現 地 金 融 機 関					個 人 他					計				
			負 債 数	負 債 戸 数 当 平 均	最 高	最 低	平 均	負 債 数	負 債 戸 数 当 平 均	最 高	最 低	平 均	負 債 数	負 債 戸 数 当 平 均	最 高	最 低	平 均	負 債 数	負 債 戸 数 当 平 均	最 高	最 低	平 均
8	8	長 期	1	1,200	—	—	150	0	—	—	—	—	0	—	—	—	—	1	1,200	—	—	150
		短 期	5	500	500	500	312	2	400	500	300	100	0	—	—	—	—	5	660	1,000	500	412
		計	6	617	1,200	500	462	2	400	500	300	100	0	—	—	—	—	6	750	1,200	500	562

借入金の割合

	長 期	短 期	計
海外移住事業団	26.7%	55.5%	82.2%
現地金融機関	0	17.8	17.8
そ の 他	0	0	0
計	26.7	73.3	100.0

借入金内訳

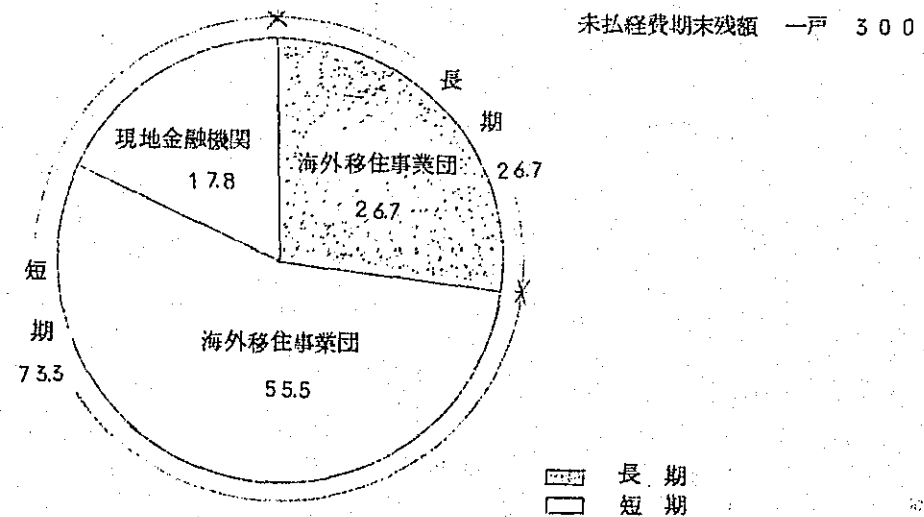

5. 動物

家畜名	成仔の別	飼育戸数	飼育戸数当平均	最高	最低	平均
牛	成	1	2.0	—	—	0.3
	仔	0	—	—	—	—
	計	1	2.0	—	—	0.3
馬	成	0	—	—	—	—
	仔	0	—	—	—	—
	計	0	—	—	—	—
豚	成	0	—	—	—	—
	仔	0	—	—	—	—
	計	0	—	—	—	—
鶏	成	2	2.8	3.0	2.6	7
	仔	0	—	—	—	—
	計	2	2.8	3.0	2.6	7
ロバ	成	6	1.3	2	1	1.0
	仔	0	—	—	—	—
	計	6	1.3	2	1	1.0

6. 植物

作物名	所有戸数	所有戸数当平均	最高	最低	平均
成木	3	1,000本	2,000	200	375
丁字未成木	3	416	1,000	100	156
計	5	850	3,000	100	531
成木	2	300	500	100	75
バラゴム未成木	5	1,520	2,500	400	950
計	6	1,367	3,000	400	1,025
油ヤシ成木	3	567	900	100	213
ピアサーヤシ	3	8,333	20,000	1,000	3,125
ココヤシ	2	200	300	100	50
デンデヤシ	1	1,000	—	—	125
柑橘	5	310	1,000	50	193
バナナ成木	2	1,000	1,500	500	250
雑果樹	3	110	200	30	42

7. 現金収入

(Ncr \$ 1 Ncr = 133円)

	収入実績戸数	収入実績戸数当平均	最高	最低	平均	割合 (%)
農業粗収入	8	10,939	20,000	4,170	10,939	80.0
農外収入	5	3,271	12,200	250	2,044	15.0
借入金等	6	917	2,000	500	688	5.0
計	8	13,671	21,547	6,115	13,671	100.0

各収入のしめる割合

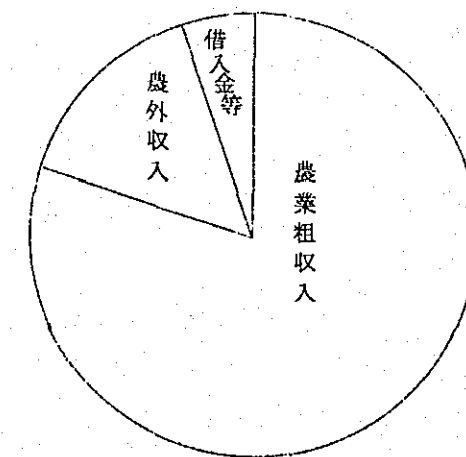

8. 農業粗収入

(No. \$ 1 No. = 133円)

		収入実績 戸数	収入実績戸数 当平均	最 高	最 低	平 均	割 合 (%)	現金粗収入中 の割合(%)
現金 農業 粗 収入	永年作物	6	1,975	5,500	175	1,481	13.1	13.5
	短期作物	8	9,458	18,750	3,120	9,458	83.4	86.5
	畜産物	0	—	—	—	—	0	0
	その他	0	—	—	—	—	0	0
	計	8	10,939	20,000	4,170	10,939	96.5	100.0
期末未収販売代金		0	—	—	—	—	0	
非 現金 農業 粗 収入	農事用自家消費	4	41	100	15	20	0.2	
	家計用自家消費	8	268	463	102	268	2.4	
	働・植物増加額	8	109	216	46	109	0.9	
	計	8	397	629	215	397	3.5	
計		8	11,336	20,579	4,635	11,336	100.0	

各現金農業収入

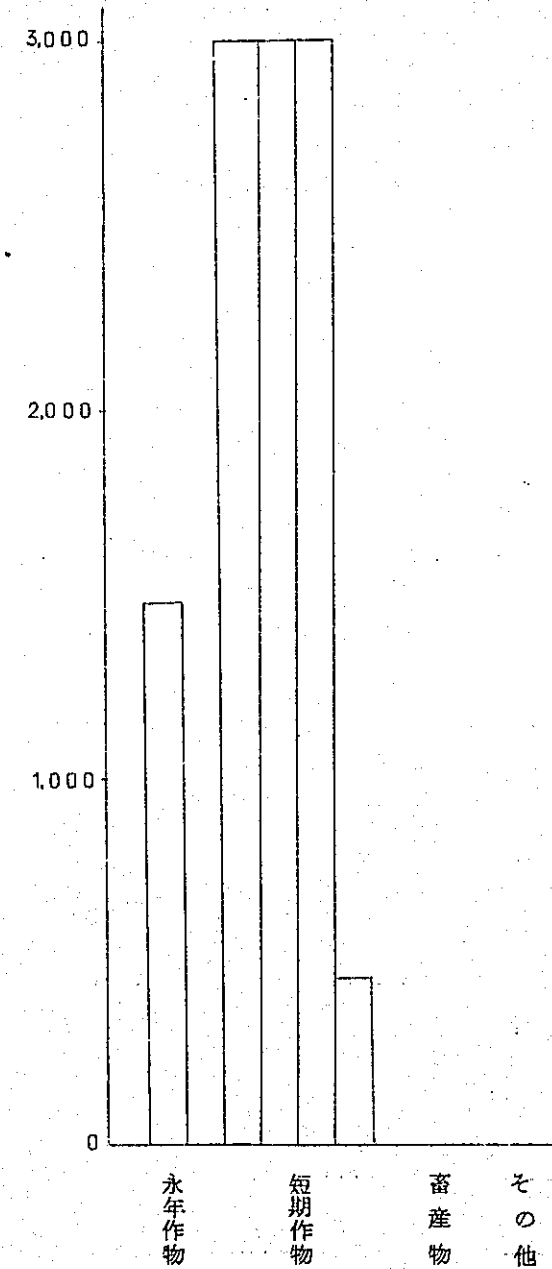

現金農業粗収入内訳

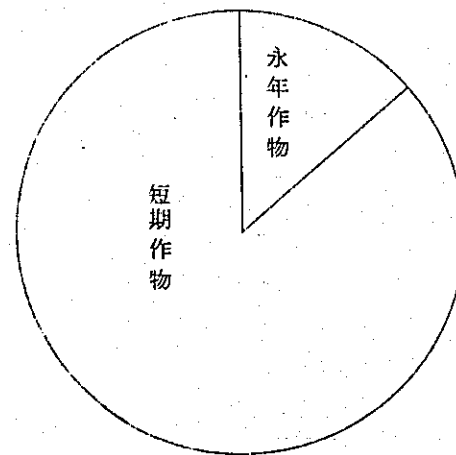

9 部門別現金収入

(Ncr \$ 1 Ncr = 133円)

作物名	生産戸数	作付本数			作付面積			年間収量			年間販売量			年間売上高								
		生産戸数当平均	最高	最低	平均	生産戸数当平均	最高	最低	平均	生産戸数当平均	最高	最低	平均	生産戸数当平均	最高	最低	平均	割合%				
永年作物	6																					
丁字	3	—	—	—	—	6.33	12.0	3.0	2.38	—	—	—	—	750	1,900	50	280 kg	1,875	4,750	125	703	6.4
油ヤシ	3	—	—	—	—	6.73	10.0	1.2	2.52	—	—	—	—	19,830	30,000	3,500	7,440 kg	992	1,500	175	372	3.4
ピヤサーヤシ	2	—	—	—	—	4.25	5.0	3.5	1.06	—	—	—	—	—	—	—	—	425	500	350	106	1.0
ココヤシ	1	—	—	—	—	2.00	—	—	0.25	—	—	—	—	—	—	—	—	500	—	—	62	0.5
バナナ	2	—	—	—	—	0.35	0.5	0.2	0.09	—	—	—	—	—	—	—	—	450	600	300	112	1.0
柑橘	2	—	—	—	—	2.00	3.5	0.5	0.50	—	—	—	—	—	—	—	—	250	250	250	63	0.6
マラクジャ	1	—	—	—	—	0.50	—	—	0.06	—	—	—	—	10,000	—	—	1,250 ユ	500	—	—	63	0.6
短期作物	8																					
トマト	8	—	—	—	—	—	—	—	—	—	—	—	—	45,470	120,000	90,000	45,470 kg	7,292	14,000	2,394	7,292	66.7
ピーマン	6	—	—	—	—	—	—	—	—	—	—	—	—	—	—	—	—	1,130	1,920	400	848	7.8
キャベツ	2	—	—	—	—	—	—	—	—	—	—	—	—	9,250	15,000	3,500	2,310 kg	1,275	1,500	1,050	319	2.9
サツマイモ	1	—	—	—	—	0.30	—	—	0.04	—	—	—	—	25,000	—	—	3,125 kg	200	—	—	25	0.2
その他	8	—	—	—	—	—	—	—	—	—	—	—	—	—	—	—	—	974	2,625	235	974	8.9
畜産物	0																	—	—	—	—	0
その他	0																	—	—	—	—	0
計	8																	10,939	20,000	4,170	10,939	100.0

現金農業粗収入中各部門のしめる割合

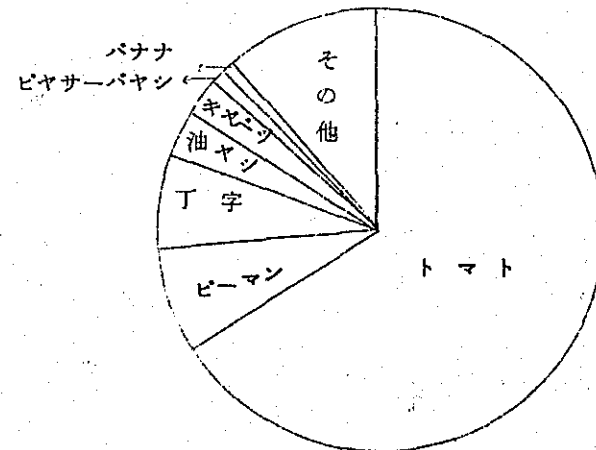

10. 現金支出

(Ncr \$ 1 Ncr = 133円)

	支出実績 戸数	支出実績戸数 当平均	最 高	最 低	平 均	割 合 (%)
農業経営費	8	6,976	11,495	3,184	6,976	55.2
農外支出	4	638	980	370	319	2.5
諸負担金	8	25	50	17	25	0.2
家計費	8	3,420	7,190	1,158	3,420	27.1
固定財購入費	5	2,545	4,360	80	1,591	12.6
借入金返済等	6	236	1,120	20	178	1.4
その他	4	252	360	100	126	1.0
計	8	12,635	18,398	5,844	12,635	100.0

各支出のしめる割合

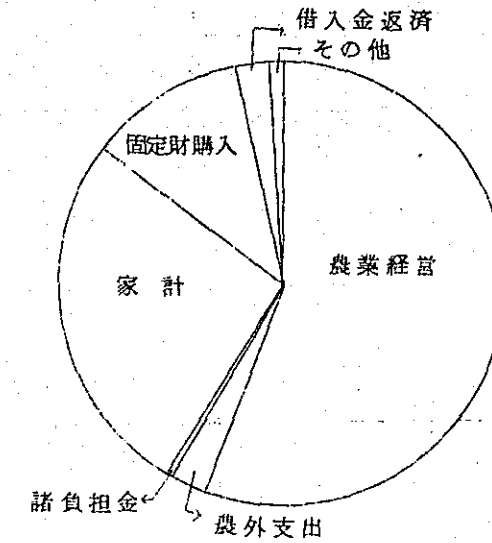

11. 農業経営費

(Ncr \$ 1 Ncr = 133円)

		支出実績 戸数	支出実績戸数 当平均	最 高	最 低	平 均	割 合 (%)
現金 農業 経営 費	雇用労賃	8	2,231	4,000	560	2,231	30.2
	肥料代	8	1,716	3,000	650	1,716	23.2
	農薬代	8	501	800	75	501	6.8
	種苗・種畜代	8	100	250	50	100	1.3
	飼料代	2	64	78	50	16	0.2
	補助材料代	7	90	150	20	79	1.1
	維持・修繕代	6	356	800	85	267	3.6
	借地料	0	—	—	—	—	—
	機械器具借料	0	—	—	—	—	—
	動力・燃料費	6	375	950	50	281	3.8
計	8	5,191	8,600	2,440	5,191	70.2	
販売 経費	荷造・運賃	8	1,201	2,500	300	1,201	16.3
	販売手数料	7	667	2,785	84	584	7.9
	計	8	1,785	3,800	300	1,785	24.2
計	8	6,976	11,495	3,184	6,976	94.4	
期末未払農業経営費		1	300	—	—	38	0.5
減価償却費		8	355	720	34	355	4.8
自給評価額		4	41	100	15	20	0.3
計		8	7,389	12,002	3,218	7,389	100.0

農業経営費内訳

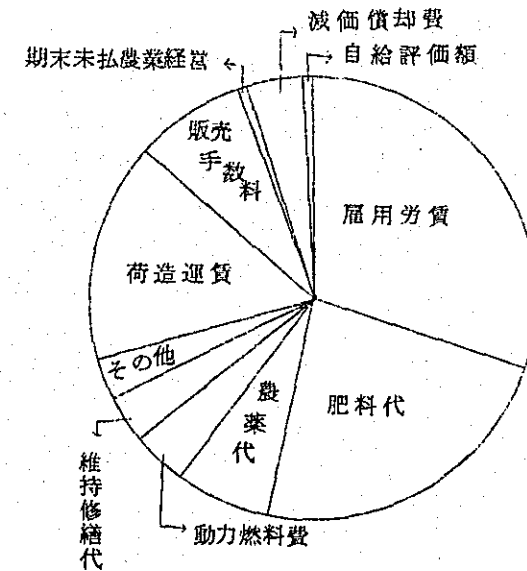

12. 固定財購入費

(Ncr \$ 1 Ncr = 133円)

	購入実績 戸数	購入実績 戸数当平均	最 高	最 低	平 均	割 合 (%)
土地購入費	0	-	-	-	-	0
動物・植物購入費	0	-	-	-	-	0
施設設備費	2	850	1,300	400	213	13.4
機械器具購入費	5	2,205	4,200	80	1,378	86.6
計	5	2,545	4,360	80	1,591	100.0

固定財購入費内訳

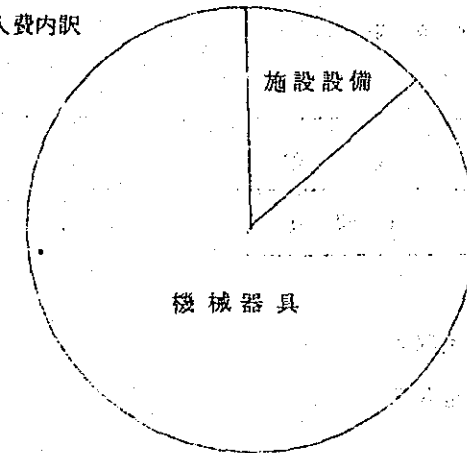

13. 家計費

(Ncr \$ 1 Ncr = 133円)

		支出実績 戸数	支出実績戸数 当平均	最 高	最 低	平 均	割 合 (%)
現金 家計費	主食費	8	538	960	250	538	15.7
	副食調味料費	8	936	1,600	408	936	27.4
	嗜好品費	8	247	450	24	247	7.2
	被服費	8	385	900	120	385	11.3
	教育費	6	662	2,400	10	414	12.1
	医療費	8	151	650	20	151	4.4
	交通通信費	8	294	600	50	294	8.6
	住居費	7	197	480	25	173	5.1
	交際娯楽費	8	200	800	24	200	5.8
	その他	8	69	240	20	69	2.0
計	8	3,407	7,190	1,158	3,407	99.6	
臨時家計費	1	100	-	-	13	0.4	
計	8	3,420	7,190	1,158	3,420	100.0	
自給評価額	8	268	463	102	268	7.3	
計	8	3,688	7,550	1,378	3,688	100.0	

現金家計費内訳

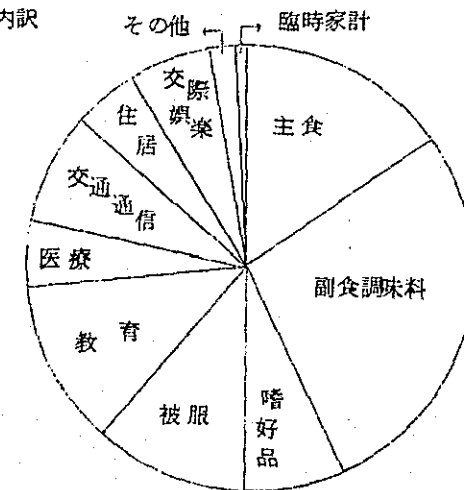

現金家計と自給の割合

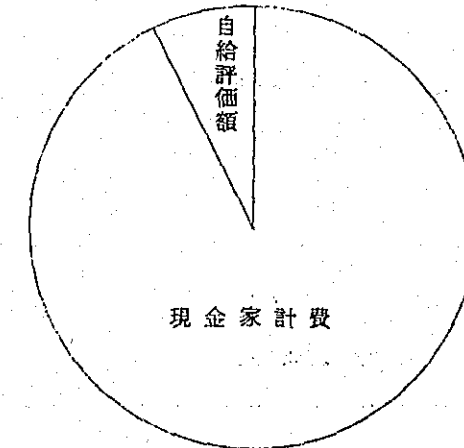

14. 経営成果

(Ncr \$ 1 Ncr = 133円)

		実績 戸数	実績戸数当 平均	最 高	最 低	平 均
現金	農業所得	8	3,963	9,050	115	3,963
現金	農業所得	8	3,947	8,909	54	3,947
現金	農外所得	5	2,760	11,220	250	1,725
現金	農家所得	8	5,688	11,335	1,128	5,688
現金	農家所得	8	5,672	11,274	1,248	5,672
現金	農家経済余剰	8	2,243	5,132	△ 54	2,243
現金	農家経済余剰	8	1,959	4,725	△ 304	1,959
現金	農家純余剰	8	1,036	4,625	△ 4,097	1,036
現金	農家純余剰	8	752	4,199	△ 4,411	752

15. 経営成果総括

(現地貨 Ncr 邦貨 千円 1Ncr=133円)

収入部門			支出部門			成果部門		
項目	現地貨	邦貨	項目	現地貨	邦貨	項目	現地貨	邦貨
現金 農業粗収入	10,939	1,455	現金 農業経営費	6,976	928	現金 農業所得	3,963	527
農業粗収入	11,336	1,508	農業経営費	7,389	983	農業所得	3,947	525
農外収入	2,044	272	農外支出	319	42	農外所得	1,725	229
						現金 農家所得	5,688	757
						農家所得	5,672	754
			現金 家計費	3,420	455			
			家計費	3,688	491			
			諸負担金	25	3			
						現金 農家経済余剰	2,243	298
						農家経済余剰	1,959	261
借入金等	688	92	借入金返済等	178	24			
			固定財購入費	1,591	212			
			その他	126	17			
現金 総収入	13,671	1,818	現金 総支出	12,635	1,680	現金 農家純余剰	1,036	138
総収入	14,068	1,871	総支出	13,316	1,771	農家純余剰	752	100

16. 農家経済分析指数

(1Ncr=133円)

エンゲル係数	43 %
副食費の割合	54 %
文化費の割合	22 %
平均消費性向	0.60
農業の家計充足度	116 %
農家所得構成	0.70
農業従事者1人当農業所得	877 Ncr
一人当家計費	550 Ncr
農業扶養力	1.59
農業従事者1人当耕地面積	3.60 ha
Ha 当投下物財費	183 Ncr
Ha 当投下労賃	138 Ncr
土地生産性	700 Ncr
商品化率	96 %
農業所得率	35 %
農業従事者1人当資本装備	3,624 Ncr
農業従事者1人当農機具装備	830 Ncr
Ha 当農業資本額	990 Ncr
資本生産性	0.70 Ncr
食物自給率	15 %
飼料自給率	—

農家別一覧表 I

(Ncr\$ 1Ncr=133円)

総合 評点	農家 番号	入植 年月	家 族 数	農 業 従 事 者 数	換 算 勞 働 人 数	耕 地 面 積				
						田	畑	樹 園 地	採 牧 草 地	計
	1	54.1	13人	11人	7.9人	0 ha	4.0	30.0	0	34.0
	2	57.3	6	3	2.6	0	3.0	14.0	0	17.0
	3	57.3	6	5	3.9	0	0.4	10.0	0	10.4
	4	57.3	7	4	2.9	0	2.0	18.0	0	20.0
	5	61.11	7	5	4.2	0	9.5	6.7	0	16.2
	6	58.10	4	2	1.8	0	2.5	10.0	0	12.5
	7	54.1	7	4	3.4	0	4.0	9.0	0	13.0
	8	62.3	4	2	1.8	0	1.5	5.0	0	6.5

農家別一覧表 II

(Ncr\$ 1Ncr=133円)

農家 番号	固 定 資 産						流 動 資 産	そ の 他 の 資 産			資 産 計	借 入 金		
	土 地	建 物	農 機 具	動 物	植 物	計	肥料・農薬・飼料等	未処分農産物	現金預貯金	計		長 期	短 期	計
1	0	1,750	7,850	1,250	21,600	32,450	2,000	5,000	5,000	10,000	44,450	0	0	0
2	0	920	4,230	650	14,000	19,800	520	0	1,110	1,110	21,430	1,200	0	1,200
3	0	3,300	4,560	110	15,600	23,570	200	0	350	350	24,120	0	0	0
4	0	1,000	5,250	0	9,800	16,050	910	250	1,000	1,250	18,210	0	500	500
5	0	600	2,260	200	6,200	9,260	300	0	4,305	4,305	13,865	0	1,000	1,000
6	0	2,010	4,985	104	4,500	11,599	400	0	1,500	1,500	13,499	0	500	500
7	0	950	180	50	5,400	6,580	240	0	530	530	7,350	0	500	500
8	0	900	550	50	4,845	6,345	250	0	220	220	6,815	0	800	800

農家別一覧表 III

(Ncr\$ 1Ncr=133円)

農家 番号	現 金 収 支																
	収 入 部 門				支 出 部 門								経 営 成 果 部 門				
	農業租収入	農外収入	借入金等	計	農業経営費	農外支出	家計費	諸負担金	借入金返済等	固定財購入費	その他	計	農業所得	農外所得	農家所得	農家経済余剰	農家純余剰
1	20,000	1,547	0	21,547	10,950	700	5,460	20	0	0	0	17,130	9,050	847	9,897	4,417	4,417
2	7,494	1,318	1,200	10,012	5,300	500	3,046	20	20	0	100	8,986	2,194	818	3,012	△ 54	1,026
3	8,535	250	0	8,785	5,520	0	3,145	17	0	4,200	0	12,882	3,015	250	3,265	103	△ 4,097
4	18,545	0	500	19,045	11,495	0	2,752	35	60	3,600	200	18,142	7,050	0	7,050	4,263	903
5	4,170	12,200	2,000	18,370	4,055	980	7,190	50	1,120	0	350	13,745	115	11,220	11,335	4,095	4,625
6	18,750	0	500	19,250	11,118	0	2,475	25	60	4,360	360	18,398	7,632	0	7,632	5,132	852
7	4,705	1,040	500	6,245	3,184	370	2,133	17	60	80	0	5,844	1,521	670	2,191	41	401
8	5,315	0	800	6,115	4,187	0	1,158	20	96	485	0	5,946	1,128	0	1,128	△ 50	169

農家別一覽表 IV

(Ncr \$ 1Ncr = 133円)

農家 番号	総 収 支										自家消費用生産物				
	収入部門		支出部門			成 果 部 門					農事用自家消費		家計用自家消費		評価額 計
	農業粗収入	収入計	農業経営費	家計費	支出計	農業所得	農家所得	農家経済余剰	農家純余剰	生産物	評価額	生産物	評価額		
1	20,579	22,126	11,670	5,823	18,213	8,909	9,756	3,913	3,913		0		363	363	
2	8,123	10,641	5,716	3,509	9,865	2,407	3,225	△ 304	776		20	牛乳デンデー油、野菜	463	483	
3	8,823	9,073	5,990	3,277	13,484	2,833	3,083	△ 211	△ 4411		0	野菜、果実デンデー油	132	132	
4	18,760	19,260	12,002	2,854	18,751	6,758	6,758	3,869	509		15	野菜、果実	102	117	
5	4,635	18,835	4,581	7,550	14,636	54	11,274	3,669	4,199		0		365	365	
6	19,138	19,638	11,599	2,789	19,193	7,539	7,539	4,725	445		28	鶏肉、西洋野菜、果実	314	342	
7	5,044	6,584	3,218	2,418	6,163	1,826	2,496	61	421		0	野菜、果実、デンデー油	285	285	
8	5,585	6,385	4,337	1,378	6,216	1,248	1,248	△ 50	169		100	野菜、果実	120	220	

農家別一覽表 V

(Ncr \$ 1Ncr = 133円)

農家 番号	農 産 物 年 間 売 上 順 位												農 産 物 作 況												目 標 経営型態						
	1 位				2 位				3 位				4 位				作 況			販 売 量			価 格								
	産物名	年間販売量	年間売上高	%	産物名	年間販売量	年間売上高	%	産物名	販売量	売上高	%	産物名	販売量	売上高	A	B	C	D	E	A	B	C	D		E	A	B	C	D	E
1	トマト	90,000kg	13,500	68	丁字	1,900kg	4,750	24	ピアサー	-	500	3	柑 橘	25,000	250																果樹作、工芸作物作 (丁字)
2	トマト	9,000kg	2,394	32	油ヤシ	26,000kg	1,300	17	ピーマン	2,500kg	1,100	15	キャベツ	3,500kg	1,050															工芸作物作 (丁字)、乳牛	
3	トマト	26,000kg	5,120	60	ピーマン	3,266コ	982	12	バナナ	60,000本	600	7	マラクシヤ	10,000	500															野菜作、工芸作物作 (ゴム)	
4	トマト	120,000kg	14,000	75	油ヤシ	30,000kg	1,500	8	ピーマン	64,000コ	1,920	10	丁 字	50kg	125															工芸作物作 (ヤシ、ゴム、丁字)	
5	トマト	27,000kg	2,400	58	ココヤシ	-	500	12	バナナ	-	300	7	柑 橘	-	250															野菜作、果樹作	
6	トマト	43,730kg	13,125	70	ピーマン	50,000コ	1,500	8	キャベツ	15,000kg	1,500	8																		工芸作物作(ゴム)	
7	トマト	20,000kg	3,600	77	ピーマン	1,000コ	400	9	油ヤシ	3,500kg	175	4																		野菜作、果樹作	
8	トマト	28,000kg	4,200	79	ピーマン	2,000kg	880	17																						野菜作、工芸作物作 (ゴム)	

農家別一覽表 VI

農家 番号	建 物 施 設 ()内㎡						大 農 機 具 ()内 所有数量						動 物 (成)成畜	植 物 (成)成木 (未)未成木																			
	住 宅	畜 舎	鶏 舎	収 納 舎	そ の 他	計																											
1	1			1	1	3	耕耘機(1)	揚水ポンプ(1)	トラック(1/2)	ジープ(1)	モーター(1)	養魚105,000匹	丁字	ピアサーヤシ	柑 橘	ゴ ム	(成)2000	(未)1000	(成)20,000	(成)1000	(未)400												
2	1	(72)	1	1	1	5	耕耘機(1)	トラック(1/2)	脱粒機(1)	飼料カッター(1)		乳牛	丁字	ピアサーヤシ	油ヤシ	ゴ ム	(成)800	(成)1,000	(成)400	(成)100													
3	1	(80)	(20)	1	1	3	小型トラック(1)	モーター(1)				(成)2	ピアサーヤシ	ゴ ム	ビメンタ		(成)4,000	(成)500	(未)2500	(未)200													
4	2	(35)			1	4	ジープ(2)	揚水ポンプ(1)	モーター(1)				丁字	デンデーヤシ	ゴ ム		(成)200	(成)1,000	(未)1,200														
5	1	(94)			1	3	エンジン(1)	トラック(1)	製粉機(1)				ココヤシ	油ヤシ	柑 橘	バナナ	(成)300	(成)400	(成)150	(成)500													
6	1	(54)		1	(32)	3	ジープ(1)	揚水機(1)	モーター(1)				丁字	ココヤシ	ゴ ム	柑 橘	(未)100	(成)100	(未)1,500	(成)250													
7	1	(45)			1	2							油ヤシ		バナナ		(成)100	(未)800	(成)50	(成)1,500													
8	1	(45)			1	2							丁字		柑 橘		(未)150	(未)2000	(未)100														
8	1	(63)			1	2																											

農家別農家経済分析指数一覧表

(Ncr \$ 1 Ncr = 133円)

農家 番号	エンゲル 係 数	副 食 費 の 割 合	文 化 費 の 割 合	平 均 消 費 性 向	農 業 の 家 計 充 足 度	農家所得構成 (農 業 / 農 家)	農 業 従 事 者 1人当農業所得	1 人 当 家 計 費	農 業 扶 養 力	農 業 従 事 者 1人当耕地面積	ha 当 投 下 物 財 費
1	40%	65%	26%	0.55	166%	0.91	81.0Ncr	44.8Ncr	1.81	3.09ha	11.3Ncr
2	61	57	8	1.02	72	0.75	80.2	58.5	1.37	5.67	11.5
3	52	55	11	0.97	96	0.92	56.7	54.6	1.04	2.08	3.52
4	42	45	16	0.39	25.6	1.00	1,690	40.8	4.14	5.00	23.0
5	22	33	4.4	0.64	2	0.005	1.1	1,079	0.01	3.24	14.7
6	54	56	7	0.33	30.8	1.00	3,770	69.7	5.41	6.25	36.3
7	70	67	14	0.98	71	0.73	45.5	34.5	1.32	3.25	14.5
8	57	52	6	1.05	97	1.00	62.4	34.5	1.81	3.25	12.5

農家 番号	ha 当 投 下 労 賃	土 地 生 産 性	商 品 化 率	農 業 所 得 率	家族農業従事者 1人当資本装備	家族農業従事者 1人当農機具装備	ha 当 農 業 資 本 額	資 本 生 産 性	食 物 自 給 率	飼 料 自 給 率
1	9.7Ncr	60.5Ncr	97%	43%	3,132Ncr	71.4Ncr	1,013Ncr	0.60Ncr	14%	—
2	10.6	6.6	92	30	6,773	1,410	1,195	0.40	20	—
3	9.8	8.48	97	32	4,754	91.2	2,286	0.37	8	—
4	20.0	9.38	99	36	4,240	1,313	84.8	1.11	8	—
5	8.5	2.86	90	1	1,912	45.2	59.0	0.48	19	—
6	32.0	1.531	98	39	6,000	2,493	96.0	1.59	19	—
7	4.3	3.88	93	36	1,705	4.5	52.5	0.73	16	—
8	27.7	8.59	95	22	3,298	27.5	1,015	0.85	15	—

ウ

ナ

1. 一戸平均家族人数・家族農業従事者数および換算労働人数・換算消費人数

	家族人数			農業従事者数			換算労働人数			換算消費人数		
	男	女	計	男	女	計	男	女	計	男	女	計
平均	3.3	2.5	5.8	2.1	1.7	3.8	1.95	1.31	3.26	2.51	1.82	4.33
最高	7	4	11	4	3	7	3.8	2.4	5.4	5.0	3.0	8.0
最低	2	1	3	1	1	2	1.0	0.6	1.0	1.6	0.8	2.8

家族人数・家族農業従事者数

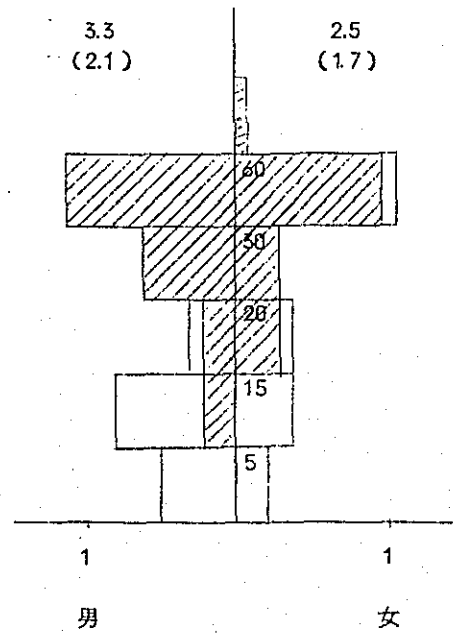

(斜線部分：家族農業従事者数)

換算労働人数・換算消費人数

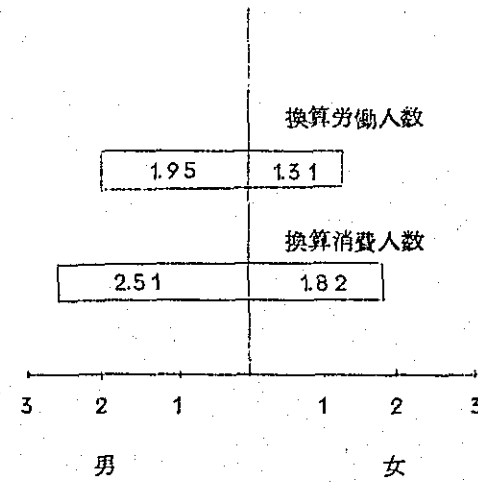

2. 土地所有面積

(ha)

	開 拓 地										計	未開拓地 (含利用不能他)	計	借 地
	耕 地					耕 地 外								
	田	畑	樹園地	採牧草地	小 計	宅 地	放牧地	植林地	廃耕地	小 計				
所有戸数	0	15	16	1	17	17	0	0	10	17	17	16	17	1
所有戸数当平均	—	3.5	15.6	0.5	17.8	0.5	—	—	7.7	5.0	22.8	19.1	40.7	1.0
最 高	—	15.0	25.0	—	26.0	1.0	—	—	25.0	25.1	46.1	66.5	99.0	—
最 低	—	0.2	1.0	—	8.0	0.1	—	—	0.5	0.3	8.4	1.0	21.2	—
平 均	—	3.1	14.7	—	17.8	0.5	—	—	4.5	5.0	22.8	17.9	40.7	0.1
割 合	0	7.6	36.1	0	43.7	1.2	0	0	11.1	12.3	56.0	44.0	100.0	0

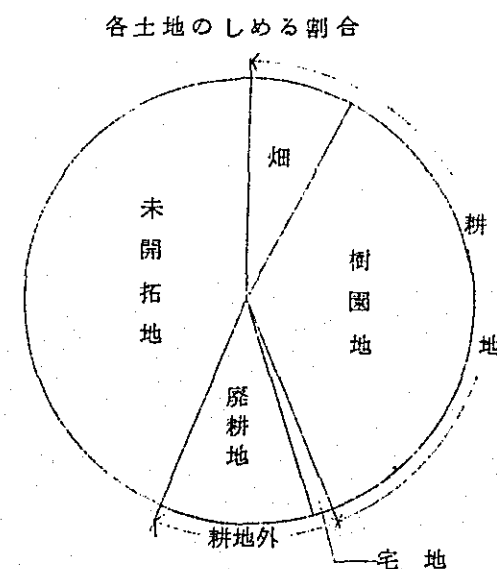
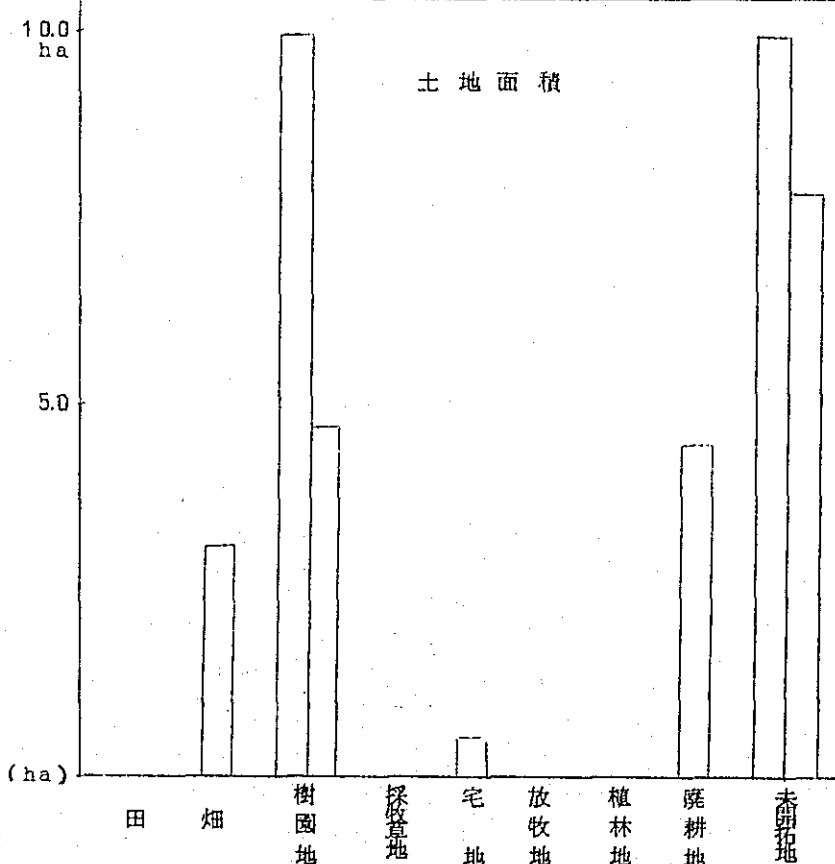

3. 資 産

(Ncr \$ 1 Ncr=133円)

	固 定 資 産							流動資産	そ の 他 の 資 産			資 産 計
	土 地	建 物	農 機 具	動 物	植 物	小 計	肥料・農薬・飼料	未処分農産物	現金・預貯金	小 計		
平 均	—	2,584	2,761	217	30,165	35,727	236	215	1,385	1,600	37,563	
最 高	—	7,500	9,600	1,100	70,700	77,170	700	1,000	5,000	5,000	79,720	
最 低	—	500	180	50	6,000	10,970	100	150	150	150	11,898	

4. 負債

(No. \$ 1 No. = 133円)

総戸数	調査戸数		海外移住事業団					現地金融機関					個人					計				
			負債数	負債戸数当平均	最高	最低	平均	負債数	負債戸数当平均	最高	最低	平均	負債数	負債戸数当平均	最高	最低	平均	負債数	負債戸数当平均	最高	最低	平均
23	17	長期	9	1,900	2,000	1,500	1,006	0	—	—	—	—	0	—	—	—	—	9	1,900	2,000	1,500	1,006
		短期	2	1,250	2,000	500	147	7	2,258	4,000	404	930	0	—	—	—	—	9	2,034	4,000	404	1,077
		計	10	1,960	2,000	500	1,153	7	2,258	4,000	404	930	0	—	—	—	—	13	2,723	6,000	404	2,083

借入金の割合

	長期	短期	計
海外移住事業団	48.3%	7.1%	55.4%
現地金融機関	0	44.6	44.6
その他	0	0	0
計	48.3	51.7	100.0

借入金の内訳

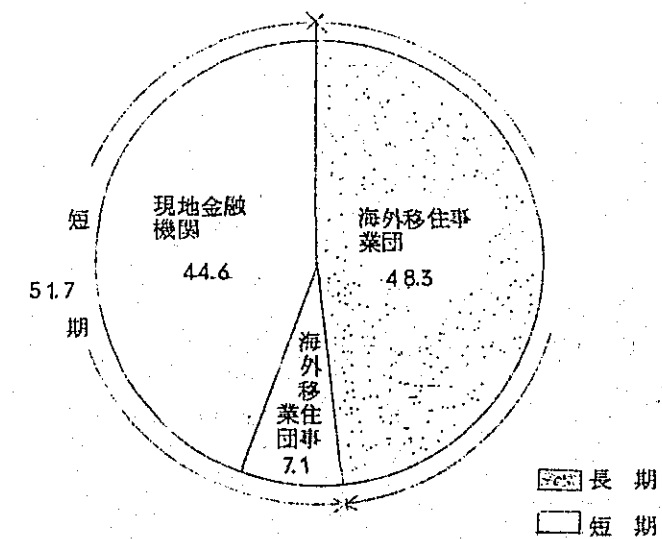

5. 動物

畜産名	成仔の別	飼育戸数	飼育戸数当平均	最高	最低	平均
牛	成	0	—	—	—	—
	仔	0	—	—	—	—
	計	0	—	—	—	—
馬	成	5	1.4	3	1	0.4
	仔	0	—	—	—	—
	計	5	1.4	3	1	0.4
豚	成	2	1.5	20	3	1.4
	仔	2	3.0	5	1	0.3
	計	3	9.7	20	1	1.7
鶏	成	12	3.5	100	4	2.5
	仔	4	1.3	20	7	3
	計	12	3.9	100	10	2.8
ロバ	成	5	1.0	1	1	0.3
	仔	0	—	—	—	—
	計	5	1.0	1	1	0.3
山羊	成	1	2.0	—	—	0.1
	仔	0	—	—	—	—
	計	1	2.0	—	—	0.1

6. 植物

作物名	所有戸数	所有戸数当平均	最高	最低	平均
成木	17	5,612本	14,000	600	5,612
バラゴム 未成木	2	3,200	4,400	2,000	3,770
計	17	5,989	14,000	600	5,989
ヤシ	14	283	1,600	30	233
カカオ	4	1,300	2,500	200	306
丁字	2	63	100	25	7
柑橘	6	230	450	30	81
ピメント	1	200	—	—	12
バナナ	3	250	500	50	44
雑果樹	3	68	100	25	12

バラゴム本数規模	戸数
～ 10,501	1
10,500 ～ 9,501	1
9,500 ～ 8,501	1
8,500 ～ 7,501	2
7,500 ～ 6,501	0
6,500 ～ 5,501	3
5,500 ～	9

7. 現金収入

(Ncr\$ 1 Ncr=133円)

	収入実績戸数	収入実績戸数当平均	最高	最低	平均	割合 (%)
農業粗収入	17	4,248	9,700	266	4,248	51.5
農外収入	11	2,832	9,000	110	1,832	22.2
借入金等	14	2,632	6,000	404	2,168	26.3
計	17	8,248	15,500	1,710	8,248	100.0

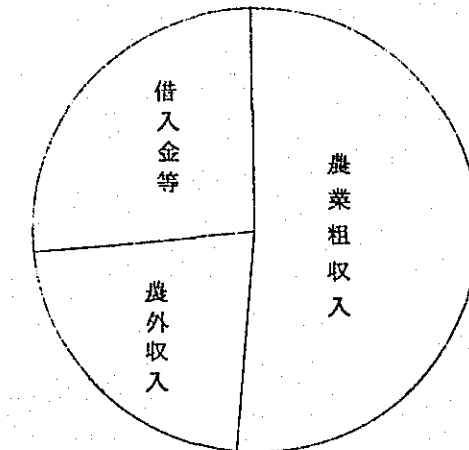

各収入のしめる割合

8. 農業租収入

(Ncr\$ 1 Ncr=133円)

		収入実績 戸数	収入実績戸数 当平均	最 高	最 低	平 均	割 合 (%)	現金租収入中 の割合(%)
現金 農業 租 収入	永年作物	15	2,823	8,200	150	2,491	52.9	58.6
	短期作物	10	2,801	8,000	40	1,648	35.0	38.8
	畜産物	7	266	800	50	109	2.3	2.6
	その他	0	—	—	—	—	0	0
	計	17	4,248	9,700	266	4,248	90.2	100.0
期末未収販売代金		0	—	—	—	—	0	
非現金 農業 租 収入	農事用自家消費	5	54	100	20	16	0.3	
	家計用自家消費	17	229	755	80	229	4.9	
	勸・植物増加額	17	218	1,000	50	218	4.6	
	計	17	463	1,465	200	463	9.8	
計		17	4,711	9,950	518	4,711	100.0	

各現金農業収入

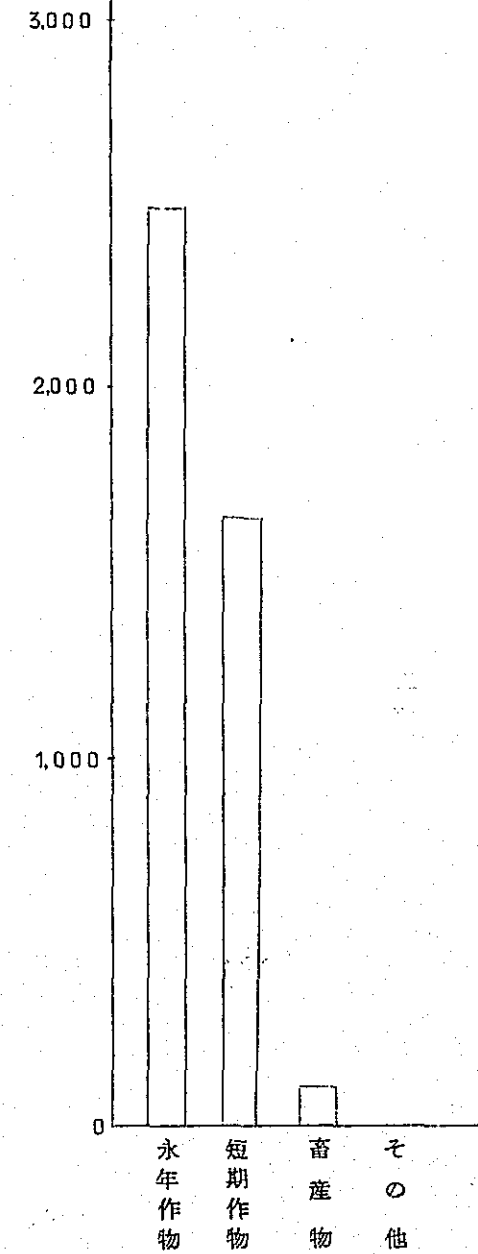

現金農業租収入内訳

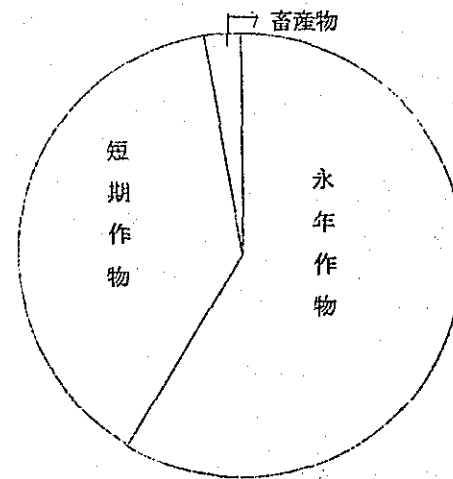

2. 部門別現金収入

(No. 8 1 No. = 133円)

作物名	生産戸数	作付本数				作付面積				年間収量				年間販売量				年間売上高				割合 (%)
		生産戸数当平均	最高	最低	平均	生産戸数当平均	最高	最低	平均	生産戸数当平均	最高	最低	平均	生産戸数当平均	最高	最低	平均	生産戸数当平均	最高	最低	平均	
永年作物	15																	2,823	8,200	150	2,491	58.6
パラゴム	13	6,525	14,000	600	4,990													2,995	7,500	150	2,290	53.9
柑 橘	4	240	450	60	56													405	1,000	120	96	2.2
ヤ シ	3	—	—	—	—													167	400	50	29	0.7
カカオ	2	1,250	1,600	900	147	2.00	2.0	2.0	0.24					503	525	480	59	260	320	200	31	0.7
バナナ	2	350	500	200	41	1.90	3.0	0.8	0.22									250	300	200	29	0.7
ビメンタ	1	200	—	—	12	0.50	—	—	0.03					100	—	—	—	200	—	—	12	0.3
その他	1	—	—	—	—	—	—	—	—					—	—	—	—	70	—	—	4	0.1
短期作物	10																	2,801	8,000	40	1,648	38.8
トマト	6																	1,533	3,034	300	541	12.8
スイカ	5																	1,154	2,000	450	339	8.0
マンジオカ	3					4.33	10.0	3.0	0.80					327	400	180	58	1,933	2,000	1,800	341	8.0
ピーマン	3													2,667	6,000	1,000	471	967	2,000	400	171	4.0
キュウリ	2													10,500	18,000	3,000	1,235	1,200	1,800	600	141	3.3
雑野菜	4																	485	1,200	40	115	2.7
畜産物	7																	266	800	50	109	2.6
豚肉	2													16	30	2	1.9	275	500	50	32	0.8
鶏肉	4																	178	500	50	42	1.0
鶏卵	3																	200	250	150	35	0.8
その他	0																	—	—	—	—	—
計	17																	4,248	9,700	266	4,248	100.0

しめる割合
現金農業粗収入中各部門の

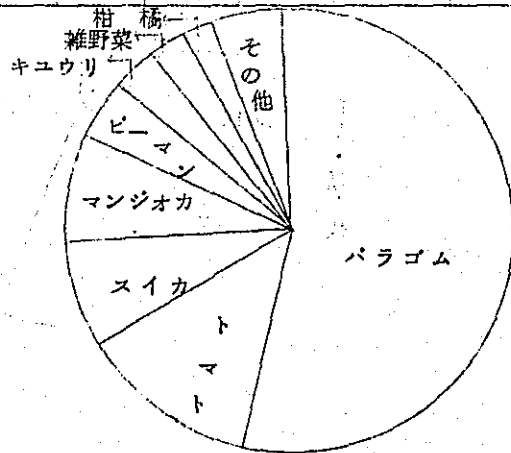

10. 現金支出

(Ncr \$ 1 Ncr=133円)

	支出実績 戸数	支出実績戸数 当平均	最 高	最 低	平 均	割 合 (%)
農業経営費	17	2,582	5,090	247	2,582	36.0
農外支出	8	1,278	6,575	50	601	8.4
諸負担金	4	24	50	12	6	0.1
家計費	17	2,019	4,290	500	2,019	28.1
固定財購入費	10	2,498	6,000	380	1,469	20.5
借入金返済等	13	563	1,500	45	431	6.0
その他	2	550	600	500	65	0.9
計	17	7,173	13,920	810	7,173	100.0

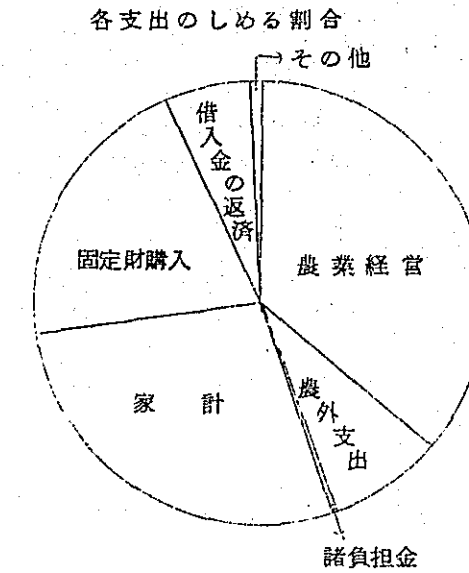

11. 農業経営費

(Ncr \$ 1 Ncr=133円)

		支出実績 戸数	支出実績戸数 当平均	最 高	最 低	平 均	割 合 (%)	
現金 農業 経営 費	雇用労賃	17	1,231	2,910	75	1,231	44.2	
	肥料代	13	1,030	2,500	180	788	28.3	
	農薬代	12	199	700	15	140	5.0	
	種苗・種畜代	10	90	400	8	53	1.9	
	飼料代	5	86	200	20	25	0.9	
	補助材料代	8	101	300	40	48	1.7	
	維持・修繕代	10	55	200	5	33	1.2	
	借地料	1	5	-	-	-	0	
	機械器具借料	1	12	-	-	1	0.0	
	動力・燃料費	13	41	100	5	31	1.1	
	計	17	2,350	4,820	157	2,350	84.3	
	販売経費	荷造・運賃	10	241	700	15	141	5.0
	販売手数料	8	193	600	50	91	3.3	
計	11	359	1,000	50	232	8.3		
計	17	2,582	5,090	247	2,582	92.6		
期末未払農業経営費	0	-	-	-	-	-	0	
減価償却費	17	191	500	50	191	6.8		
自給評価額	5	54	100	20	16	0.6		
計	17	2,789	5,420	527	2,789	100.0		

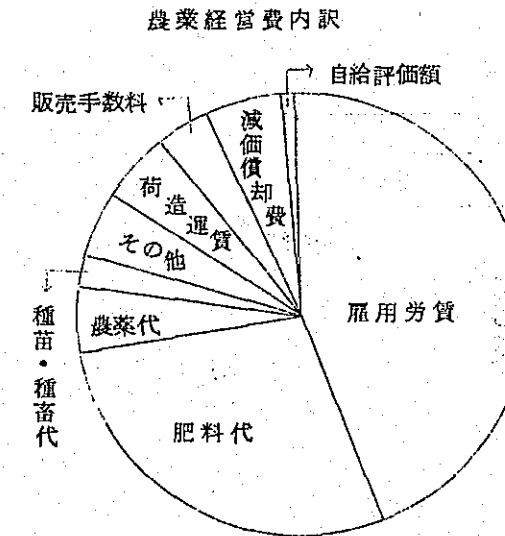

12. 固定財購入費

(Ncr \$ 1 Ncr=133円)

	購入実績 戸数	購入実績 戸数当平均	最 高	最 低	平 均	割 合 (%)
土地購入費	0	—	—	—	—	0
動物・植物購入費	0	—	—	—	—	0
施設設備費	6	1,431	6,000	40	505	34.4
機械器具購入費	9	1,821	4,000	380	964	65.6
計	10	2,498	6,000	380	1,469	100.0

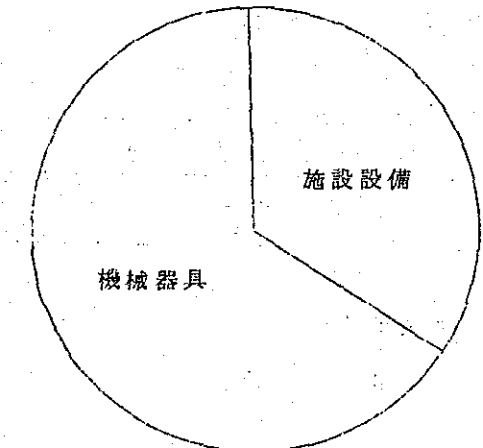

固定財購入費内訳

13. 家計費

(Ncr \$ 1 Ncr=133円)

		支出実績 戸数	支出実績戸数 当平均	最 高	最 低	平 均	割 合 (%)	
現金 家計 費	主食費	17	325	600	120	325	16.1	
	副食調味料費	17	648	1,400	180	648	32.1	
	嗜好品費	17	213	450	50	213	10.5	
	被服費	17	210	500	36	210	10.4	
	教育費	11	260	1,000	10	168	8.3	
	医療費	17	133	500	6	133	6.6	
	交通通信費	17	92	270	10	92	4.6	
	住居費	16	42	160	10	40	2.0	
	交際娯楽費	17	92	200	10	92	4.6	
	その他	17	63	140	50	63	3.1	
	計	17	1,984	4,290	500	1,984	98.3	
	臨時家計費	1	600	—	—	35	1.7	
計	17	2,019	4,290	500	2,019	100.0	89.8	
自給評価額	17	229	755	80	229		10.2	
計	17	2,248	4,655	682	2,248		100.0	

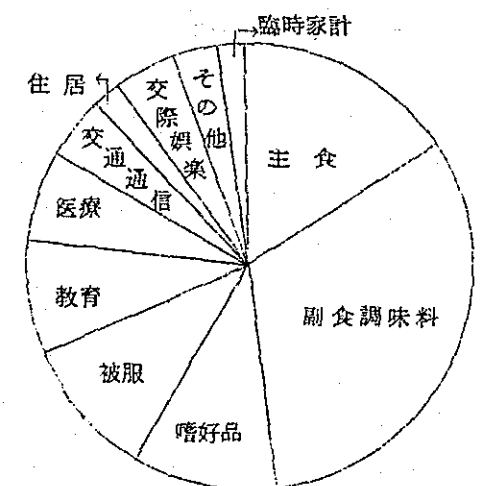

現金家計費内訳

14. 経営成果

(Ncr \$ 1 Ncr=133円)

		実績 戸数	実績戸数当 平均	最 高	最 低	平 均
現金	農業所得	17	1,666	5,270	△1,165	1,666
	農業所得	17	1,922	5,245	△300	1,922
現金	農外所得	11	1,902	7,450	110	1,231
現金	農家所得	17	2,897	7,540	△665	2,897
	農家所得	17	3,153	7,940	500	3,153
現金	農家経済余剰	17	872	4,706	△1,875	872
	農家経済余剰	17	899	4,686	△1,635	899
現金	農家純余剰	17	1,075	3,870	5	1,075
	農家純余剰	17	1,102	3,670	△320	1,102

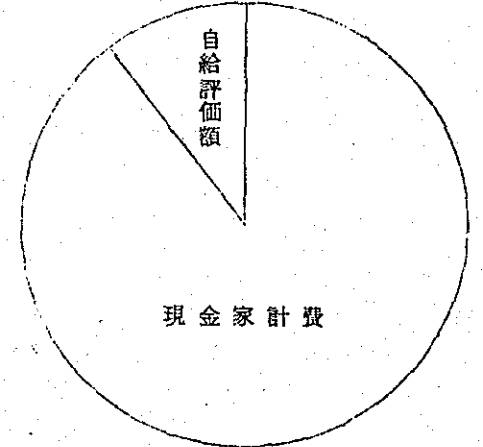

現金家計と自給の割合

15. 経営成果総括

(現地貨 Ncr \$ 邦貨千円 1Ncr=133円)

収入部門			支出部門			成果部門		
項目	現地貨	邦貨	項目	現地貨	邦貨	項目	現地貨	邦貨
現金 農業粗収入	4,248	565	現金 農業経営費	2,582	343	現金 農業所得	1,666	222
農業粗収入	4,711	627	農業経営費	2,789	371	農業所得	1,922	256
農外収入	1,832	244	農外支出	601	80	農外所得	1,231	164
						現金 農家所得	2,897	385
						農家所得	3,153	419
			現金 家計費	2,019	269			
			家計費	2,248	299			
			諸負担金	6	1			
						現金 農家経済余剰	872	116
						農家経済余剰	899	120
借入金等	2,168	288	借入金返済等	431	57			
			固定財購入費	1,469	195			
			その他	65	9			
現金 総収入	8,248	1,097	現金 総支出	7,173	954	現金 農家純余剰	1,075	143
総収入	8,711	1,159	総支出	7,609	1,012	農家純余剰	1,102	147

16. 農家経済分析指数

(1Ncr=133円)

エンゲル係数	48%
副食費の割合	55%
文化費の割合	20%
平均消費性向	0.70
農業の家計充足度	83%
農家所得構成	0.61
農業従事者1人当農業所得	506 Ncr
一人当家計費	388 Ncr
農業扶養力	1.30
農業従事者1人当耕地面積	4.68 ha
Ha当投下物財費	63 Ncr
Ha当投下労賃	69 Ncr
土地生産性	2.65 Ncr
商品化率	90%
農業所得率	41%
農業従事者1人当資本装備	9,464 Ncr
農業従事者1人当農機具装備	727 Ncr
Ha当農業資本額	2,020 Ncr
資本生産性	0.13 Ncr
食物自給率	19%
飼料自給率	

農家別一覧表 I

(Ncr \$ 1 Ncr = 133円)

総合 評点	農家 番号	入植 年月	家 族 数	農 業 従 事 者 数	換 算 労 働 人 数	耕 地 面 積				
						田	畑	樹 園 地	探 牧 草 地	計
	1	53.10	3人	3人	2.6人	0ha	1.0	25.0	0	26.0
	2	53.10	8	3	2.1	0	0	22.0	0	22.0
	3	53.10	3	3	2.6	0	0.5	21.0	0	21.5
	4	56.5	5	3	2.6	0	8.0	0	0	8.0
	5	56.3	7	7	5.0	0	6.0	17.5	0	23.5
	6	56.5	11	4	3.6	0	1.0	25.0	0	26.0
	7	53.10	5	5	4.4	0	15.0	1.0	0.5	16.5
	8	56.3	7	6	5.4	0	1.0	10.0	0	11.0
	9	56.3	8	6	5.2	0	1.0	20.0	0	21.0
	10	56.3	3	3	2.6	0	2.0	15.0	0	17.0
	11	56.5	4	4	3.6	0	4.0	6.0	0	10.0
	12	56.5	8	2	1.8	0	7.0	13.0	0	20.0
	13	53.10	7	2	1.8	0	0.2	15.0	0	15.2
	14	56.5	4	4	3.6	0	1.0	25.0	0	26.0
	15	53.10	4	4	3.6	0	1.0	20.0	0	21.0
	16	56.3	5	2	1.0	0	4.7	6.0	0	10.7
	17	56.5	6	4	3.8	0	0	8.0	0	8.0

農家別一覧表 II

(Ncr \$ 1 Ncr = 133円)

農家 番号	固 定 資 産						流 動 資 産	そ の 他 の 資 産			資 産 計	借 入 金		
	土 地	建 物	農 機 具	動 物	植 物	計	肥料・農薬・飼料等	未処分農産物	現金預貯金	計		長 期	短 期	計
1	0	5,700	680	90	70,700	77,170	0	900	1,600	2,550	79,720	0	0	0
2	0	1,150	9,600	200	56,200	67,150	100	0	775	775	68,025	0	2,000	2,000
3	0	7,500	930	200	41,750	50,380	500	500	780	1,280	52,160	2,000	4,000	6,000
4	0	1,900	780	230	46,600	49,510	200	300	282	582	50,292	1,600	0	1,600
5	0	3,000	2,250	50	41,000	46,300	350	0	1,326	1,326	47,976	2,000	3,000	5,000
6	0	6,250	300	250	33,800	40,600	200	0	5,000	5,000	45,800	0	500	500
7	0	1,370	5,100	200	36,350	43,020	140	510	248	758	43,918	2,000	3,000	5,000
8	0	3,000	8,700	50	26,300	38,050	500	0	2,106	2,106	40,656	0	0	0
9	0	3,200	750	145	26,250	30,345	300	150	640	790	31,435	2,000	1,400	3,400
10	0	800	8,100	80	20,250	29,230	700	0	150	150	30,080	0	1,000	1,000
11	0	2,000	1,050	1,100	21,400	25,550	0	0	4,010	4,010	29,560	1,500	0	1,500
12	0	500	860	140	24,500	26,000	200	0	240	240	26,440	2,000	0	2,000
13	0	750	900	0	24,000	25,650	0	0	586	586	26,236	2,000	0	2,000
14	0	800	1,200	190	18,000	20,190	0	0	488	488	20,678	0	0	0
15	0	3,100	5,350	200	6,000	14,650	600	1,000	3,870	4,870	20,120	2,000	3,000	5,000
16	0	2,300	180	50	10,050	12,580	220	300	465	765	13,565	0	0	0
17	0	600	200	520	9,650	10,970	0	0	928	928	11,898	0	404	404

農家別一覽表 III

(Ncr \$ 1, Ncr = 133円)

農家 番 号	現 金 収 支																
	収 入 部 門				支 出 部 門								經 營 成 果 部 門				
	農業租収入	農外収入	借入金等	計	農業經營費	農外支出	家計費	諸負担金	借入金返済等	固定財購入費	その他	計	農業所得	農外所得	農家所得	農家經濟余利	農家純余利
1	5,050	0	0	5,050	1,745	0	2,250	0	0	0	0	3,995	3,305	0	3,305	1,055	1,055
2	1,335	1,700	2,000	5,035	2,800	900	1,210	0	120	0	0	5,030	△1,465	800	△665	△1,875	5
3	6,000	2,000	6,000	14,000	4,920	100	1,800	0	1,100	6,000	0	13,920	1,080	1,900	2,980	1,180	80
4	4,652	0	1,600	6,252	3,725	0	1,220	0	0	750	0	5,695	927	0	927	△293	557
5	5,250	0	5,000	10,250	3,474	0	2,670	0	500	1,780	500	8,924	1,776	0	1,776	△894	1,326
6	1,300	9,000	0	10,300	1,210	1,550	3,820	50	0	0	0	6,630	90	7,450	7,540	3,670	3,670
7	4,640	1,500	5,000	11,140	712	450	4,290	0	350	5,100	0	10,902	3,928	1,050	4,978	688	238
8	5,300	3,000	1,500	9,800	400	500	2,694	0	1,500	2,000	600	7,694	4,900	2,500	7,400	4,706	2,106
9	6,150	0	3,400	9,550	4,940	0	2,870	0	1,488	0	0	9,298	1,210	0	1,210	△1,660	252
10	9,400	0	1,000	10,400	5,090	0	1,300	0	60	3,500	0	9,950	4,310	0	4,310	3,010	450
11	3,050	2,000	1,500	6,550	2,320	50	1,110	0	560	500	0	4,540	730	1,950	2,680	1,570	2,010
12	4,570	0	2,000	6,570	3,950	0	1,410	0	620	380	0	6,360	620	0	620	△790	210
13	2,112	110	2,000	4,222	1,096	0	1,833	15	120	570	0	3,634	1,016	110	1,126	△722	588
14	440	9,000	0	9,440	535	6,575	1,830	12	0	0	0	8,952	△95	2,425	2,335	493	488
15	9,700	800	5,000	15,500	4,430	100	2,340	0	360	4,400	0	11,630	5,270	700	5,970	3,630	3,870
16	3,000	1,000	450	4,450	2,305	0	1,180	0	500	0	0	3,985	695	1,000	1,695	515	465
17	266	1,040	404	1,710	247	0	500	18	45	0	0	810	19	1,040	1,059	541	900

農家別一覽表 IV

(Ncr \$ 1, Ncr = 133円)

農家 番 号	總 収 支										自農家消費生産物				
	収 入 部 門		支 出 部 門			成 果 部 門					農事用自家消費		家計用自家消費		評 価 額 計
	農業租収入	収 入 計	農業經營費	家 計 費	支 出 計	農業所得	農家所得	農家經濟余利	農家純余利	生 産 物	評 価 額	生 産 物	評 価 額		
1	5,500	5,500	1,805	2,400	4,205	3,695	3,695	1,295	1,295		0		150	150	
2	2,800	6,500	3,100	1,575	5,695	△300	500	△1,075	805		100	野菜類	365	465	
3	6,500	14,500	5,420	2,200	14,820	1,080	2,980	780	△320		0	野菜、マンジョカ、鶏	400	400	
4	5,002	6,602	3,975	1,370	6,095	1,027	1,027	△343	507		0		150	150	
5	5,510	10,510	3,724	2,820	9,324	1,786	1,786	△1,034	1,186		0		150	150	
6	2,000	11,000	1,510	4,320	7,430	490	7,940	3,570	3,570		0	鶏肉、卵、野菜	500	500	
7	5,505	12,005	862	4,655	11,417	4,643	5,693	1,038	588		0		365	365	
8	5,965	10,465	720	3,059	8,379	5,245	7,745	4,686	2,086		0		365	365	
9	6,400	9,800	5,015	3,020	9,523	1,385	1,385	△1,635	277		0		150	150	
10	9,650	10,650	5,240	1,450	10,250	4,410	4,410	2,960	400		0		150	150	
11	3,400	6,900	2,470	1,310	4,890	930	2,880	1,570	2,010		50		200	250	
12	4,900	6,900	4,100	1,590	6,690	800	800	△790	210		50		180	230	
13	2,492	4,602	1,196	2,633	3,814	1,296	1,406	△522	788		0		80	80	
14	790	9,790	665	2,030	9,282	125	2,550	508	508		50		200	250	
15	9,950	15,750	4,730	2,490	12,080	5,220	5,920	3,430	3,670		0		150	150	
16	3,200	4,650	2,355	1,330	4,185	845	1,845	515	465		0		150	150	
17	518	1,962	527	682	1,272	△9	1,031	331	690		20		182	202	

農家別一覧表 VI

農家 番号	建 物 施 設 ()内㎡					計	大 農 機 具 ()内 所有数量	動 物 (成)成畜 (仔)仔畜	植 物 (成)成木 (未)未成木
	住 宅	畜 舎	鶏 舎	収 納 舎	そ の 他				
1	2 (240)		1 (12)	1 (32)		3 (284)	ゴムローラー(2)		ゴム 丁字 ヤシ (成)14,000 100 80
2	1 (60)			1 (81)		2 (141)	トラック(1) コンビ(1) 噴霧機(2)		ゴム カカオ ヤシ (成)10,000 (成)2,500 400
3	1 (54)		1 (12)	1 (72)	1 (12)	4 (150)	動噴(1) ゴム用シリンドル(2)	鶏 (成)50	ゴム 柑橘 ヤシ ビメンタ (成)8,000 450 120 200
4	1 (48)			1 (36)		2 (84)	エンジン(1) シリンダー(1)		ゴム ヤシ パナナ (成)9,000 400 50
5	2 (69)			1 (24)		3 (93)	モーター(1) 揚水ポンプ(1) 動力ポンプ(1)		ゴム 柑橘 (成)8,000 300
6	3 (157)	1 (24)	1 (18)			5 (199)	モーター(1)		ゴム カカオ ヤシ (成)6,000 (未)200 (成)1,600
7	2 (120)		1 (10)	1 (50)		4 (180)	ジープ(1) 揚水機(1)		ゴム カカオ 丁字 (成)6,500 (成)1,600 (未)25
8	1 (78)		1 (12)	1 (78)		3 (168)	エンジン(2) 揚水ポンプ(1) ジープ(1)		ゴム ココヤシ パナナ (成)5,000 (成)100 (成)200
9	2 (100)		1 (15)	1 (21)		4 (136)	シリンドル(1) モーター(1) 噴霧機(1) リヤカー(1)		ゴム 柑橘 (成)5,000 300
10	1 (72)			1 (12)		2 (84)	揚水ポンプ(5) 動力噴霧機(2) モーター(1)		ゴム (成)600 (未)4,400
11	1 (40)	1 (9)	1 (20)	1 (48)		4 (117)	エンジン(1) シリンドル(2)	豚 (成)20 鶏 (成)100	ゴム ヤシ パナナ (成)4,000 300 500
12	1 (54)					1 (54)	モートル(2) 給水ポンプ(1)		ゴム ココヤシ (成)6,000 100
13	1 (36)			1 (24)	1 (12)	3 (72)	揚水ポンプ(1) エンジン(2) シリンドル(1)		ゴム ヤシ (成)5,500 500
14	2 (60)		1 (28)			3 (88)	モーター(1)	鶏 (成)40 (仔)10	ゴム カカオ 柑橘 (成)3,000 (未)2,000 (成)900 150
15	1 (54)			2 (42)		3 (96)	小型自動車(1) 揚水ポンプ(1) エンジン(1) リヤカー(1) 噴霧機(3)	鶏 (成)50	ゴム 柑橘 ヤシ (成)900 150 150
16	2 (48)			1 (20)		3 (68)	噴霧機(1)		ゴム (成)2,000
17	1 (48)			1 (4)	1 (35)	3 (87)			ゴム デンデヤシ (成)1,900 50

農家別農家経済分析指数一覧表

(Ncr \$ 1Ncr=133円)

農家 番号	エンゲル 係 数	副 食 費 の 割 合	文 化 費 の 割 合	平 均 消 費 性 向	農 業 の 家 計 充 足 度	農家所得構成 (農業/農家)	農 業 従 事 者 1人当農業所得	1 人 当 家 計 費	農 業 扶 養 力	農 業 従 事 者 1人当耕地面積	ha当 投 下 物 財 費
1	53%	74%	16%	0.68	147%	1.00	1,232Ncr	800Ncr	1.54	8.67 ha	1Ncr
2	62	59	12	—	—	—	△ 100	197	—	7.33	55
3	56	54	11	0.60	60	0.36	360	733	0.49	7.17	116
4	61	69	8	1.32	76	1.00	342	274	1.25	2.67	166
5	34	45	22	1.50	67	1.00	255	403	0.63	3.36	60
6	52	58	20	0.51	2	0.06	123	393	0.31	6.50	16
7	48	62	33	0.86	92	0.82	929	931	1.00	3.30	18
8	37	53	19	0.36	182	0.68	874	437	2.00	1.83	9
9	56	53	17	2.37	42	1.00	231	378	0.61	3.50	121
10	50	44	12	0.30	332	1.00	1,470	483	3.04	5.67	205
11	54	50	14	0.41	66	0.33	233	328	0.71	2.50	27
12	74	59	7	2.27	44	1.00	400	199	2.01	10.00	99
13	42	56	37	1.65	55	0.92	648	376	1.72	7.60	38
14	49	47	13	0.79	—	0.07	31	508	0.06	6.50	9
15	32	42	32	0.39	225	0.88	1,305	623	2.09	5.25	72
16	42	33	14	0.70	59	0.46	423	266	1.59	5.35	99
17	60	51	3	0.48	4	0.01	△ 2	114	—	2.00	10

農家 番号	ha当 投 下 労 賃	土 地 生 産 性	商 品 化 率	農 業 所 得 率	家族農業従事者 1人当資本装備	家族農業従事者 1人当農機具装備	ha当 農 業 資 本 額	資 本 生 産 性	食 物 自 給 率	飼 料 自 給 率
1	63 Ncr	212 Ncr	91%	67%	25,723 Ncr	227 Ncr	2,968 Ncr	0.07 Ncr	11%	—%
2	73	127	48	—	22,417	3,200	3,057	0.04	33	—
3	108	302	92	17	16,960	310	2,367	0.13	29	0
4	250	625	93	21	16,570	260	6,214	0.10	17	0
5	75	234	95	32	6,664	321	1,985	0.12	14	0
6	23	77	65	25	10,200	75	1,569	0.05	20	0
7	25	334	84	84	8,632	1,020	2,616	0.13	15	0
8	27	542	89	88	6,425	1,450	3,505	0.15	32	0
9	67	305	96	22	5,108	125	1,459	0.21	9	0
10	35	568	97	46	9,977	2,700	1,761	0.32	19	0
11	200	340	90	27	6,388	263	2,555	0.13	25	0
12	80	245	93	16	13,100	430	1,310	0.19	15	0
13	34	164	85	52	12,825	450	1,687	0.10	9	0
14	12	30	56	16	5,048	300	777	0.04	18	0
15	139	474	97	52	3,813	1,338	726	0.65	17	0
16	84	299	94	26	6,400	90	1,196	0.25	23	0
17	9	65	51	—	2,743	50	1,371	0.05	38	0

カーブ

1. 一戸平均家族人数・家族農業従事者数および換算労働人数・換算消費人数

	家族人数			農業従事者数			換算労働人数			換算消費人数		
	男	女	計	男	女	計	男	女	計	男	女	計
平均	2.8	2.2	5.0	1.6	1.4	3.0	1.60	1.12	2.72	2.42	1.76	4.18
最高	6	3	8	2	2	4	2.0	1.6	3.6	4.1	2.4	5.7
最低	2	2	4	1	1	2	1.0	0.8	1.8	2.0	1.6	3.6

家族人数・家族農業従事者数

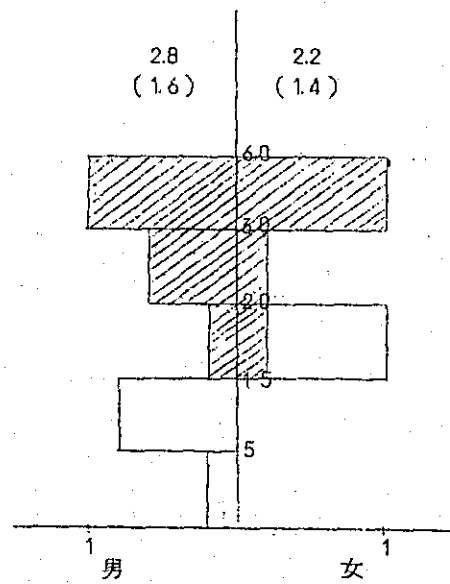

(斜線部分：家族農業従事者数)

換算労働人数・換算消費人数

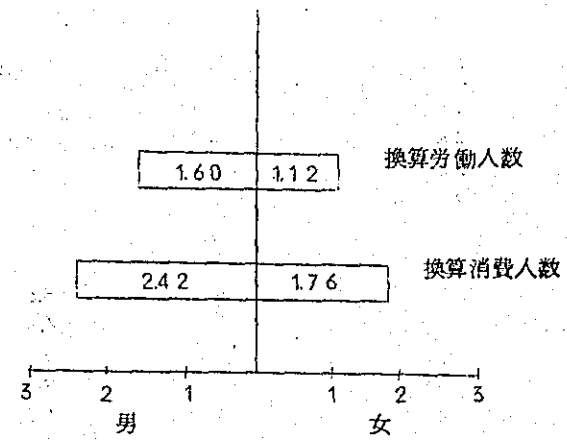

2. 土地所有面積

(ha)

	開 拓 地											未 開 拓 地 (含利用不能地)	計	借 地
	耕 地					耕 地 外					計			
	田	畑	樹園地	採牧草地	小 計	宅 地	放牧地	植 林 地	廢 耕 地	小 計				
所 数	0	5	5	1	5	5	0	0	3	5	5	5	5	0
所有戸数当平均	—	1.7	1.1	7.0	4.2	0.7	—	—	8.8	6.0	10.2	6.5	16.7	—
最 高	—	4.5	1.5	—	10.0	2.0	—	—	18.0	18.5	23.3	14.0	30.0	—
最 低	—	0.5	0.3	—	1.5	0.1	—	—	2.0	0.3	3.5	0.1	10.0	—
平 均	—	1.7	1.1	1.4	4.2	0.7	—	—	5.3	6.0	10.2	6.5	16.7	—
割 合	0	10.2	6.6	8.4	25.2	4.2	0	0	31.7	35.9	61.1	38.9	100.0	0

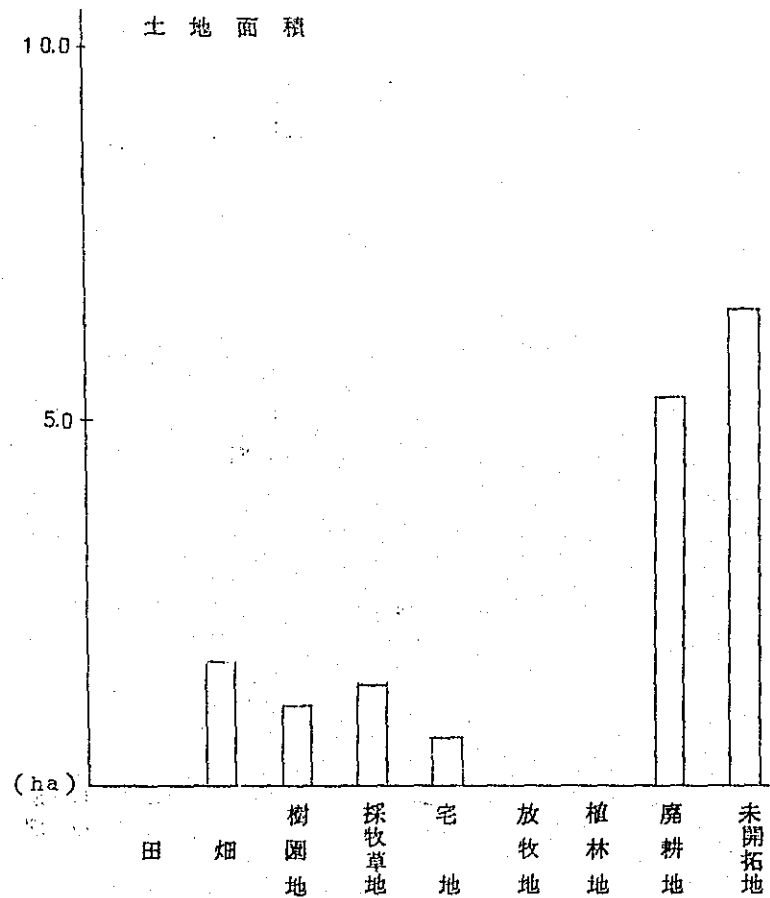

各土地のしめる割合

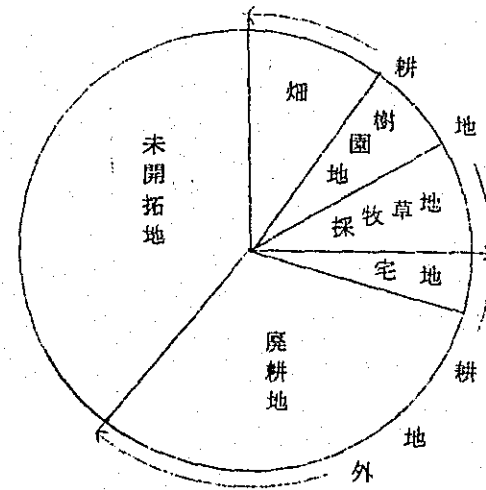

3. 資 産

(Ncr \$ 1 Ncr=133円)

	一 固 定 資 産						流 動 資 産	そ の 他 の 資 産			資 産 計
	土 地	建 物	農 機 具	動 物	植 物	小 計	肥料・農薬・飼料	未処分農産物	現金・預貯金	小 計	
平 均	900	2320	3832	2414	835	10,301	1,280	—	5,980	5,980	17,561
最 高	—	4,130	7,540	3,280	1,300	14,975	5,400	—	20,000	20,000	36,030
最 低	—	1,600	700	1,230	125	6,530	500	—	500	500	7,530

4. 負 債

(Ncr \$ 1 Ncr=133円)

総戸数	調査戸数	海外移住事業団					現地金融機関					個 人 他					計					
		負債数	負債戸数 当平均	最 高	最 低	平 均	負債数	負債戸数 当平均	最 高	最 低	平 均	負債数	負債戸数 当平均	最 高	最 低	平 均	負債数	負債戸数 当平均	最 高	最 低	平 均	
11	5	長期	3	1,650	1,650	1,650	990	1	2,500	—	—	500	0	—	—	—	—	4	1,862	2,500	1,650	1,490
		短期	4	750	1,000	200	600	5	3,440	9,000	1,000	3,440	0	—	—	—	—	5	4,040	9,000	1,200	4,040
		計	4	1,988	2,650	800	1,590	5	3,940	11,500	1,000	3,940	0	—	—	—	—	5	5,530	11,500	2,850	5,530

借入金の割合

	長 期	短 期	計
海外移住事業団	17.9%	10.9%	28.8%
現地金融機関	9.0	62.2	71.2
個 人 他	0	0	0
計	26.9	73.1	100.0

借入金内訳

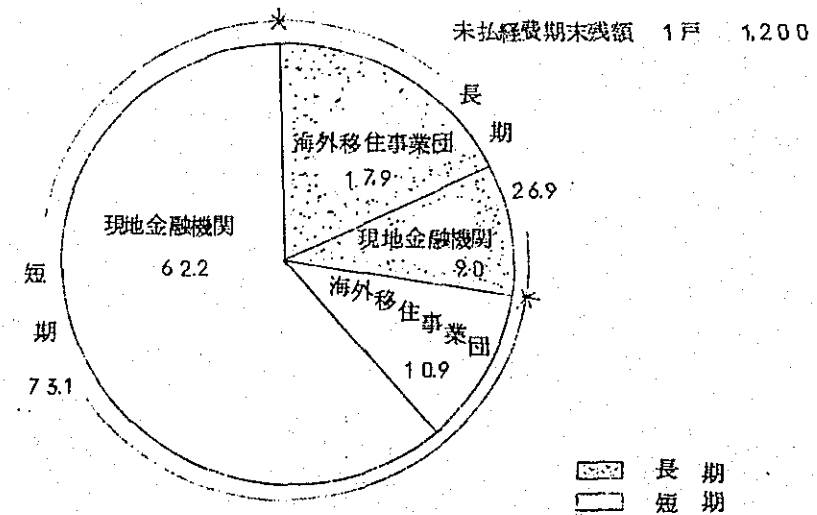

5. 動物

家畜名	成仔の別	飼育戸数	飼育戸数当平均	最高	最低	平均
牛	成	0	—	—	—	—
	仔	0	—	—	—	—
	計	0	—	—	—	—
馬	成	2	1.5	2	1	0.6
	仔	0	—	—	—	—
	計	2	1.5	2	1	0.6
豚	成	4	3.8	6	2	3.0
	仔	1	2.0	—	—	0.4
	計	4	4.3	6	3	3.4
鶏	成	3	733	1,500	250	440
	仔	3	1,167	2,000	500	700
	計	5	1,140	2,000	450	1,140
ロバ	成	1	1.0	—	—	0.2
	仔	0	—	—	—	—
	計	1	1.0	—	—	0.2

6. 植物

作物名	所 有 戸 数	所有戸数当平均	最高	最低	平均
成 木	2	350本	600	100	140
バナナ 未成木	2	125	200	50	50
計	3	317	600	200	190
柑 橘 未成木	4	338	500	100	270
マラクジャ 未成木	2	75	100	50	30
マモン 成 木	1	200	—	—	40
レモン 未成木	1	50	—	—	10
ビメンタ 未成木	1	80	—	—	16

7. 現金収入

(Ncr \$ 1 Ncr=133円)

	収入実績戸数	収入実績戸数当平均	最高	最低	平均	割合 (%)
農業粗収入	5	13,244	31,060	5,660	13,244	68.8
農外収入	3	865	1,600	47	519	2.7
借入金等	5	5,490	11,500	2,650	5,490	28.5
計	5	19,253	35,910	10,257	19,253	100.0

各収入のしめる割合

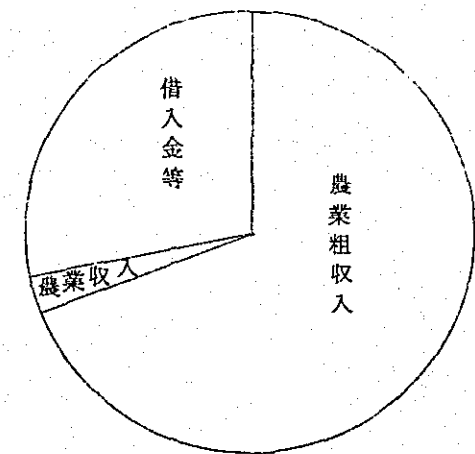

8. 農業粗収入

(Ncr \$ 1 Ncr = 133 円)

		収入実績 戸数	収入実績戸数 当平均	最 高	最 低	平 均	割 合 (%)	現金粗収入中 の割合(%)
現金 農業 粗収入	永年作物	0	—	—	—	—	0	0
	短期作物	5	7,690	14,700	350	7,690	56.0	58.1
	畜産物	3	9,257	17,160	5,300	5,554	40.5	41.9
	その他	0	—	—	—	—	0	0
	計	5	13,244	31,060	5,660	13,244	96.5	100.0
期末未収販売代金		0	—	—	—	—	0	
非現金 農業 粗収入	農事用自家消費	0	—	—	—	—	0	
	家計用自家消費	5	428	635	165	428	3.1	
	動・植物増加額	5	57	120	20	57	0.4	
	計	5	485	700	200	485	3.5	
計		5	13,729	31,760	6,280	13,729	100.0	

各現金農業収入

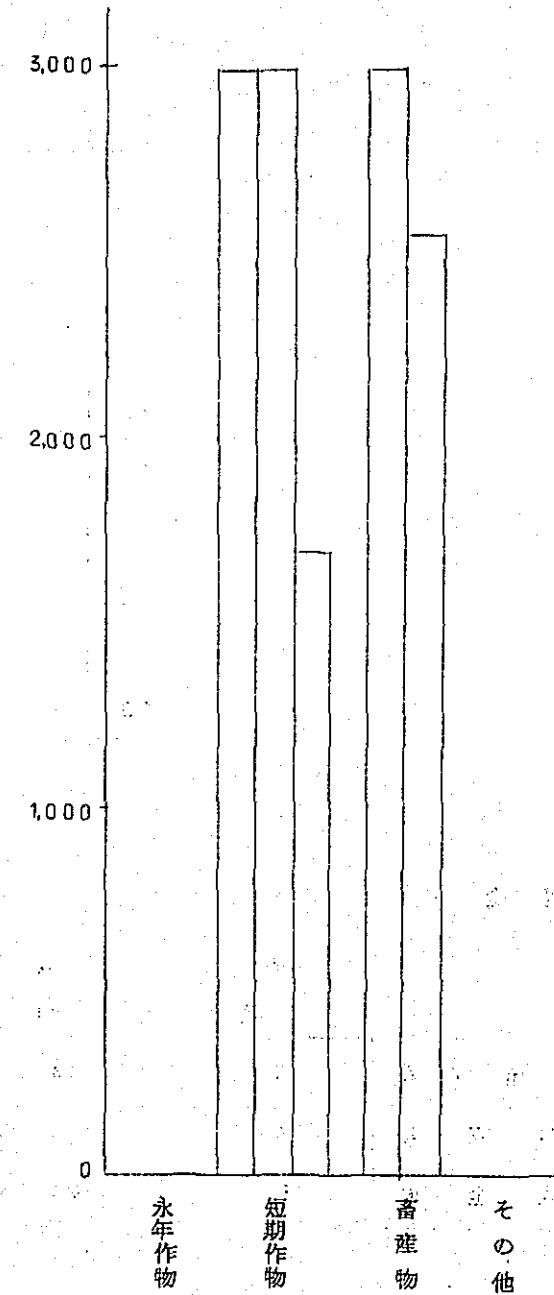

現金農業粗収入内訳

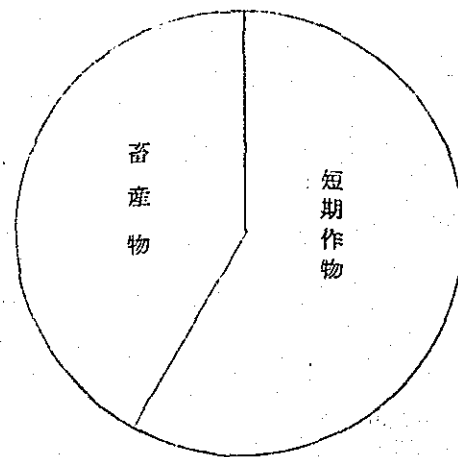

9 部門別現金収入

(Ncr \$ 1 Ncr = 133円)

作物名	生産戸数	作付本数			作付面積			年間収量				年間販売量				年間売上高				割合 (%)		
		生産戸数当平均	最高	最低	平均	生産戸数当平均	最高	最低	平均	生産戸数当平均	最高	最低	平均	生産戸数当平均	最高	最低	平均	生産戸数当平均	最高		最低	平均
永年作物	0																					0
短期作物	5																					
スイカ	5				0.98		2.0	0.3	0.98					23,600	58,000	2,000	23,600 kg	3,000	14,700	350	7,690	58.1
メロン	3				0.17		0.3	0.1	0.10					933	2,000	300	560 kg	267	8,700	200	3,000	22.7
キュウリ	3				0.77		1.0	0.5	0.46					15,333	20,000	10,000	9,200 kg	1,867	4,000	1,600	1,120	8.5
キャベツ	2																	1,050	2,000	100	420	3.2
ピーマン	1				0.80				0.16					160,000			32,000 kg	3,200			640	4.8
トマト	1				2.00				0.40					60,000			12,000 kg	9,600			1,920	14.5
その他	3																	717	2,000	50	430	3.2
畜産物	3																					
鶏肉	2													1,255	1,500	950	490 羽	3,175	17,160	5,300	5,554	41.9
鶏卵	3													74,967	183,600	5,300	44,980 羽	7,130	12,860	3,260	4,284	32.1
その他	0																					0
計	5																	13,244	31,060	5,660	13,244	100.0

現金農業収入中各部門のしめる割合

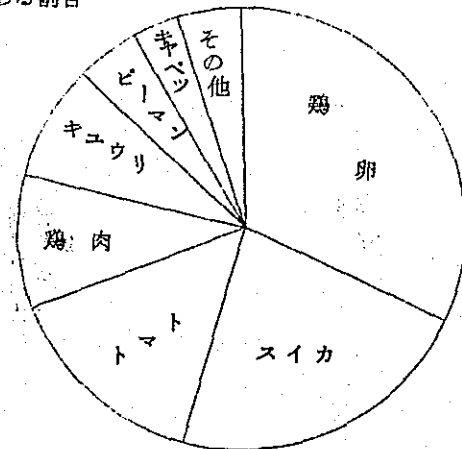

10. 現金支出

(Ncr \$ 1 Ncr=133円)

	支出実績 戸数	支出実績戸数 当平均	最 高	最 低	平 均	割 合 (%)
農業経営費	5	7,460	11,410	4,070	7,460	52.1
農外支出	1	600	—	—	120	0.8
諸負担金	1	50	—	—	10	0.1
家計費	5	2,328	2,570	1,735	2,328	16.3
固定財購入費	5	2,675	6,000	300	2,675	18.7
借入金返済等	5	1,710	4,990	360	1,710	12.0
その他	0	—	—	—	—	0
計	5	14,303	24,611	8,622	14,303	100.0

各支出のしめる割合

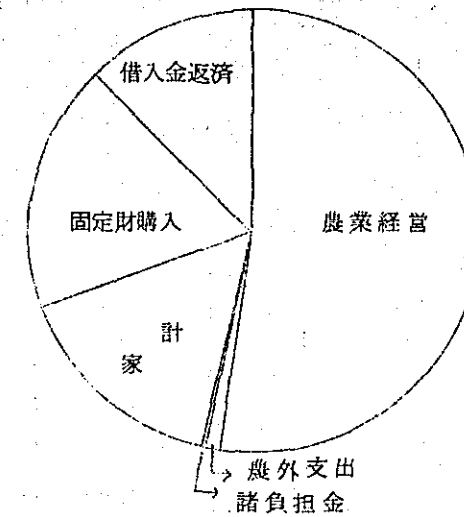

11. 農業経営費

(Ncr \$ 1 Ncr=133円)

	支出実績 戸数	支出実績戸数 当平均	最 高	最 低	平 均	割 合 (%)	
現金 農業 経営 費	雇用労賃	5	537	1,000	150	537	6.7
	肥料代	4	775	1,400	400	620	7.8
	農薬代	5	446	850	100	446	5.6
	種苗・種畜代	5	585	1,300	100	585	7.3
	飼料代	5	3,640	7,400	400	3,640	45.6
	補助材料代	1	650	—	—	130	1.6
	維持・修繕代	2	93	150	35	37	0.5
	借地料	0	—	—	—	—	0
	機械機具借料	1	70	—	—	14	0.2
	動力・燃料費	4	122	200	90	98	1.2
	計	5	6,107	10,260	3,400	6,107	76.5
	販売経費	5	1,090	2,200	300	1,090	13.6
	販売手数料	3	439	791	70	263	3.3
計	5	1,353	2,991	670	1,353	16.9	
計	5	7,460	11,410	4,070	7,460	93.4	
期末未払農業経営費	1	1,200	—	—	240	3.0	
減価償却費	5	284	750	120	284	3.6	
自給評価額	0	—	—	—	—	—	
計	5	7,984	12,571	4,190	7,984	100.0	

農業経営費内訳

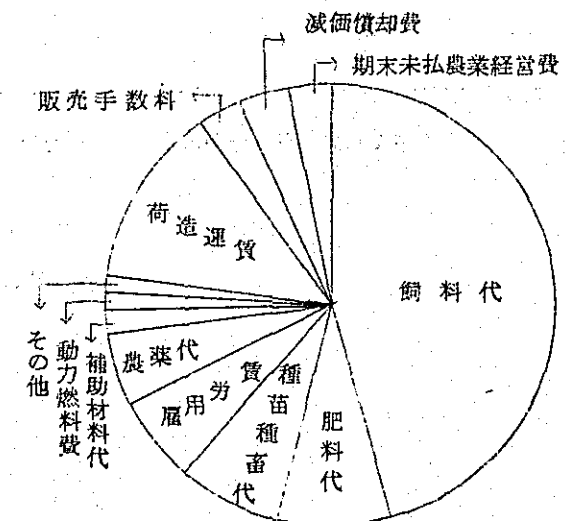

12. 固定財購入費

(Ncr \$ 1 Ncr=133円)

	購入実績 戸数	購入実績 戸数当平均	最 高	最 低	平 均	割 合 (%)
土地購入費	0	—	—	—	—	0
動物・植物購入費	0	—	—	—	—	0
施設設備費	5	2,150	5,000	300	2,150	80.4
機械器具購入費	3	875	1,425	200	525	19.6
計	5	2,675	6,000	300	2,675	100.0

固定財購入費内訳

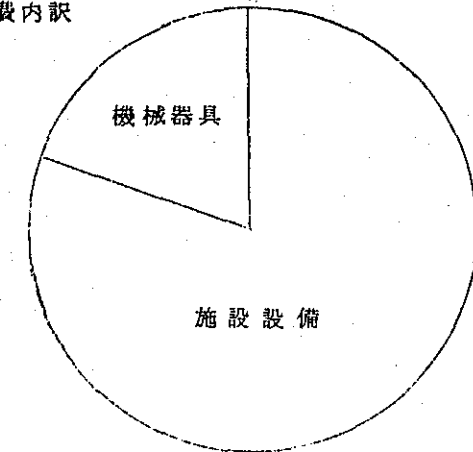

13. 家計費

(Ncr \$ 1 Ncr=133円)

		支出実績 戸数	支出実績戸数 当平均	最 高	最 低	平 均	割 合 (%)
現金 家計費	主食費	5	509	735	360	509	21.9
	副食調味料費	5	513	720	365	513	22.0
	嗜好品費	5	206	300	150	206	8.8
	被服費	5	252	480	50	252	10.8
	教育費	5	170	450	30	170	7.3
	医療費	5	118	200	30	118	5.1
	交通通信費	5	135	320	20	135	5.8
	住居費	5	153	500	45	153	6.6
	交際娯楽費	5	202	440	70	202	8.7
	その他	5	70	120	30	70	3.0
計	5	2,328	2,570	1,735	2,328	100.0	
臨時家計費	0	—	—	—	—	0	
計	5	2,328	2,570	1,735	2,328	100.0	84.5
自給評価額	5	428	635	165	428		15.5
計	5	2,756	3,165	2,055	2,756		100.0

現金家計費内訳

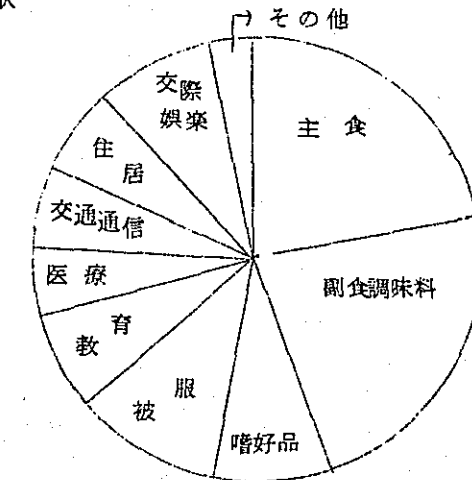

現金家計と自給の割合

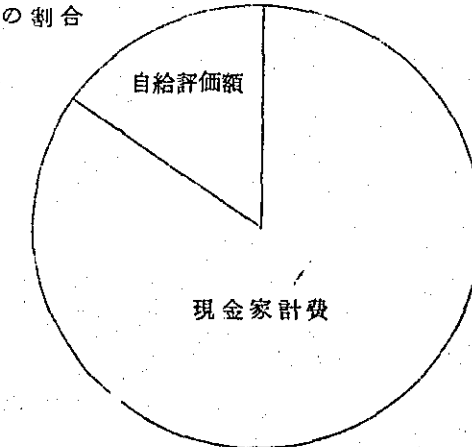

14. 経営成果

(Ncr \$ 1 Ncr=133円)

		実 績 戸 数	実績戸数当 平 均	最 高	最 低	平 均
現金	農業所得	5	5,784	19,650	△ 380	5,784
現金	農業所得	5	5,745	20,070	120	5,745
現金	農外所得	3	665	1,000	47	399
現金	農家所得	5	6,183	19,650	567	6,183
現金	農家所得	5	6,144	20,070	1,067	6,144
現金	農家経済余剰	5	3,845	17,425	△ 2,053	3,845
現金	農家経済余剰	5	3,378	17,210	△ 2,153	3,378
現金	農家純余剰	5	4,950	19,993	△ 963	4,950
現金	農家純余剰	5	4,483	19,778	△ 1,063	4,483

15. 経営成果総括

(現地貨 Ncr \$ 邦貨 千円 1 Ncr = 133円)

収 入 部 門			支 出 部 門			成 果 部 門		
項 目	現 地 貨	邦 貨	項 目	現 地 貨	邦 貨	項 目	現 地 貨	邦 貨
現金 農業粗収入	13,244	1,761	現金 農業経営費	7,460	992	現金 農業所得	5,784	769
農業粗収入	13,729	1,826	農業経営費	7,984	1,062	農業所得	5,745	764
農外収入	519	69	農外支出	120	16	農外所得	399	53
						現金 農家所得	6,183	822
						農家所得	6,144	817
			現金 家計費	2,328	310			
			家計費	2,756	367			
			諸負担金	10	1			
						現金 農家経済余剰	3,845	511
						農家経済余剰	3,378	449
借入金等	5,490	730	借入金返済等	1,710	227			
			固定財購入費	2,675	356			
			その他	0	0			
現金 総収入	19,253	2,561	現金 総支出	14,303	1,902	現金 農家純余剰	4,950	658
総収入	19,738	2,625	総支出	15,255	2,029	農家純余剰	4,483	596

16. 農家経済分析指数

(1 Ncr = 133円)

エンゲル係数	44%
副食費の割合	42%
文化費の割合	21%
平均消費性向	0.38
農業の家計充足度	248%
農家所得構成	0.94
農業従事者1人当農業所得	1,915 Ncr
1人当家計費	551 Ncr
農業扶養力	3.48
農業従事者1人当耕地面積	1.40 ha
Ha当投下物財費	1,326 Ncr
Ha当投下労賃	128 Ncr
土地生産性	3,269 Ncr
商品化率	96%
農業所得率	42%
農業従事者1人当資本装備	3,860 Ncr
農業従事者1人当農機具装備	1,277 Ncr
Ha当農業資本額	2,757 Ncr
資本生産性	1.19 Ncr
食物自給率	30%
飼料自給率	0%

農家別一覧表 I

総合 評点	農家 番号	入植 年月	家 族 数 人	農 業 従 事 者 数	換 算 勞 働 人 数	耕 地 面 積				
						田	畑	樹園地	採牧草地	計
上	1	65.12	4人	3人	2.8人	0ha	1.5	1.5	7.0	10.0
中	2	66.1	4	3	2.8	0	1.0	1.0	0	2.0
下	3	66.8	5	4	3.6	0	4.5	0.3	0	4.8
"	4	65.12	8	2	1.8	0	1.0	1.5	0	2.5
"	5	65.12	4	3	2.6	0	0.5	1.0	0	1.5

農家別一覧表 II

(Ncr \$ 1Ncr=133円)

農家 番号	固 定 資 産						流 動 資 産	そ の 他 の 資 産			資 産 計	借 入 金		
	土 地	建 物	農 機 具	動 物	植 物	計	肥料・農薬・飼料等	未処分農産物	現金・預貯金	計		長 期	短 期	計
1	0	4,130	2,220	3,280	1,000	10,630	5,400	0	20,000	20,000	36,030	1,650	3,200	4,850
2	0	1,600	1,500	2,850	1,300	7,250	0	0	4,000	4,000	11,250	1,650	1,200	2,850
3	4,500	0	7,200	3,150	125	14,975	500	0	3,600	3,600	19,075	2,500	9,000	11,500
4	0	2,150	7,540	1,230	1,200	12,120	0	0	1,800	1,800	13,920	0	4,800	4,800
5	0	3,720	700	1,560	550	6,530	500	0	500	500	7,530	1,650	2,000	3,650

農家別一覧表 III

(Ncr \$ 1Ncr=133円)

農家 番号	現 金 収 支																
	収 入 部 門				支 出 部 門							經 営 成 果 部 門					
農業粗収入	農外収入	借入金等	計	農業経営費	農外支出	家計費	諸負担金	借入金返済等	固定財購入費	その他	計	農業所得	農外所得	農家所得	農家経済余剰	農家純余剰	
1	31,060	0	4,850	35,910	11,410	0	2,225	0	582	1,700	0	15,917	19,650	0	19,650	17,425	19,993
2	8,300	1,600	2,650	12,550	4,070	600	2,110	0	1,542	300	0	8,622	4,230	1,000	5,230	3,120	3,928
3	14,700	0	11,500	26,200	10,621	0	3,000	0	4,990	6,000	0	24,611	4,079	0	4,079	1,079	1,589
4	6,500	47	4,800	11,347	5,160	0	1,735	0	1,076	3,175	0	11,146	1,340	47	1,387	△ 348	201
5	5,660	947	3,650	10,257	6,040	0	2,570	50	360	2,200	0	11,220	△ 380	947	567	△ 2,053	△ 963

農家別一覽表 IV

(Ncr \$ 1 Ncr=133円)

農家 番号	給 収 支									自家消費生産物				
	収入部門		支出部門			成果部門				農事用自家消費		家計用自家消費		評価額 計
	農業租収入	収入計	農業経営費	家計費	支出計	農業所得	農家所得	農家経済余剰	農家純余剰	生産物	評価額	生産物	評価額	
1	31,760	36,610	11,690	2,860	16,832	20,070	20,070	17,210	19,778		0	鶏肉、鶏卵、野菜	635	635
2	8,763	13,013	4,190	2,630	9,162	4,573	5,573	3,043	3,851		0	鶏肉、鶏卵、野菜	420	420
3	14,900	26,400	12,571	3,165	26,726	2,329	2,329	△ 836	△ 326		0	野菜	165	165
4	6,940	11,787	5,312	2,055	11,618	1,628	1,675	△ 380	169		0	野菜、豚	320	320
5	6,280	10,877	6,160	3,170	11,940	120	1,067	△2,153	△1,063		0	野菜、鶏肉、鶏卵	600	600

農家別一覽表 V

(Ncr \$ 1 Ncr=133円)

農家 番号	農産物年間売上順位												農産物作況										目 標 経営型態			
	1 位				2 位				3 位				4 位				作 況		販売量		価 格					
	産物名	年間販売量	年間売上高	%	産物名	年間販売量	年間売上高	%	産物名	販売量	売上高	%	産物名	販売量	売上高	A	B	C	D	E	A	B		C	D	E
1	鶏 卵	183,600 ^コ	12,860	41	スイカ	58,000 ^{kg}	8,700	28	鶏 肉	1,500 ^羽	4,300	14	ピーマン	160,000 ^コ	3,200	○	△				○	△				野菜作 養鶏
2	鶏 卵	5,300 ^コ	5,300	64	キュウリ	10,000 ^{kg}	2,000	24	スイカ	3,000 ^{kg}	600	7	メロン	300 ^{kg}	300	○	△				○	△				野菜作 養豚・養鶏
3	トマト	60,000 ^{kg}	9,600	65	スイカ	3,000 ^{kg}	3,000	20	キャベツ	23,000 ^{kg}	2,000	14						○				○			野菜作 養鶏	
4	スイカ	25,000 ^{kg}	2,500	38	キュウリ	20,000 ^{kg}	2,000	31								○	△				○	△			米作・果樹作 (柑橘)	
5	鶏 卵	3,600 ^{kg}	3,260	58	鶏 肉	950 ^羽	2,050	36	スイカ	2,000 ^{kg}	200	4	メロン	500 ^{kg}	100	○	△				○	△				養豚・養鶏 果樹作・養鶏

農家別一覽表 VI

農家 番号	建 物 施 設 ()内㎡						大 農 機 具 ()内 所有数量	動 物 (成)成畜 (仔)仔畜	植 物 (成)成木 (未)未成木
	住 宅	畜 舎	鶏 舎	収 納 舎	そ の 他	計			
1	2	1	8	2		13	ミスト機(1) 揚水機(2)	鶏 (成)1,500	柑橘 (未)500
2	1 (78)	1 (32)	1 (48)			3 (158)	耕耘機(1)	鶏 (成)250 (仔)1,000 (成)4	柑橘 (未)250 (成)200 (成)600 バナナ (成)200 (成)600
3	仮 住						揚水機(1) 耕耘機(1) ミスト機(1)	鶏 (仔)2,000	バナナ (未)200 マラクジャ (未)100
4	1	2	1	1		5	耕耘機(2) 揚水機(3) 索引車(1)	鶏 (仔)500 (成)6	柑橘 (未)500 (成)60 レモン (未)50
5	1 (48)	1 (24)	6 (191)			8 (263)		鶏 (成)450	柑橘 (未)100 (成)100 (未)50 マラクジャ (未)50

農家別農家経済分析指数一覧表

(Ncr: \$ 1 Ncr = 133円)

農家番号	エンゲル係数	副食費の割合	文化費の割合	平均消費性向	農業の家計充足度	農家所得構成 (農業/農家)	農業従事者 1人当農業所得	1人当家計費	農業 扶養力	農業従事者 1人当耕地面積 ha	ha当投下物財費 Ncr
1	37%	38%	33%	0.11	883%	1.00	6,690 ^{Ncr}	715 ^{Ncr}	9.36	3.33 ^{ha}	978 ^{Ncr}
2	45	48	17	0.40	200	0.82	1,524	658	2.32	0.67	1,200
3	41	51	23	0.74	136	1.00	582	633	0.92	1.20	1,454
4	63	29	12	1.25	77	0.97	814	257	3.17	1.25	1,242
5	39	42	22	4.97	—	0.11	40	793	0.05	0.50	3,727

農家番号	ha当投下労賃	土地生産性	商品化率	農業所得率	家族農業従事者 1人当資本装備	家族農業従事者 1人当農機具装備	ha当農業資本額	資本生産性	食物自給率	飼料自給率
1	49 ^{Ncr}	3,176 ^{Ncr}	98%	63%	5,345 ^{Ncr}	740 ^{Ncr}	1,603 ^{Ncr}	1.98 ^{Ncr}	43%	0%
2	500	4,382	95	52	2,417	500	3,625	1.21	30	0
3	135	3,104	99	16	3,869	1,800	3,224	0.96	12	0
4	160	2,776	94	23	6,060	3,770	4,848	0.57	23	0
5	100	4,187	90	2	2,343	233	4,687	0.89	38	0

レシーフ近郊

1. 一戸平均家族人数・家族農業従事者数および換算労働人数・換算消費人数

	家族人数			農業従事者数			換算労働人数			換算消費人数		
	男	女	計	男	女	計	男	女	計	男	女	計
平均	3.3	3.7	7.0	2.0	2.5	4.5	1.73	1.65	3.38	2.85	2.73	5.58
最高	4	5	9	3	5	8	2.1	3.0	5.1	3.7	3.8	6.6
最低	2	2	5	1	1	2	1.0	0.8	1.8	1.7	1.6	3.9

家族人数・家族農業従事者数

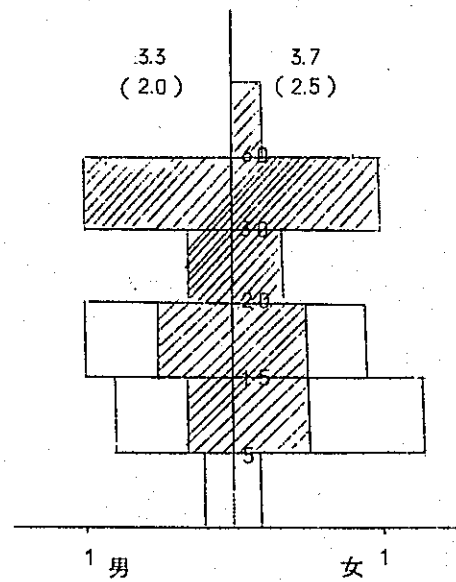

(斜線部分：家族農業従事者数)

換算労働人数・換算消費人数

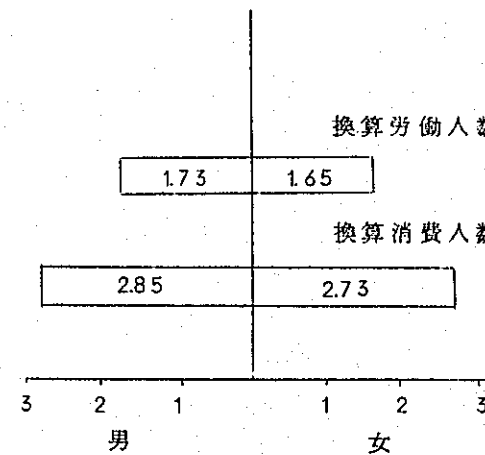

2. 土地所有面積

(ha)

	開 拓 地										計	未 開 拓 地 (含利用不能地)	計	借 地
	耕 地					耕 地 外								
	田	畑	樹園地	採牧草地	小 計	宅 地	放牧地	植林地	廃耕地	小 計				
所 有 戸 数	0	4	4	0	4	4	0	0	0	4	4	2	4	0
所有戸数当平均	—	3.1	2.6	—	5.7	0.3	—	—	—	0.3	6.0	10.9	11.4	—
最 高	—	6.0	4.6	—	6.5	0.5	—	—	—	0.5	6.8	20.2	27.0	—
最 低	—	0.3	0.5	—	4.9	0.1	—	—	—	0.1	5.0	1.5	5.0	—
平 均	—	3.1	2.6	—	5.7	0.3	—	—	—	0.3	6.0	5.4	11.4	—
割 合	0	27.2	22.8	0	50.0	2.6	0	0	0	2.6	52.6	47.4	100.0	0

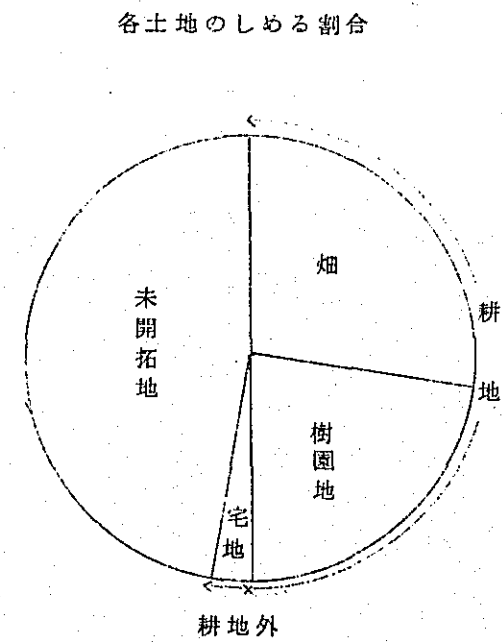
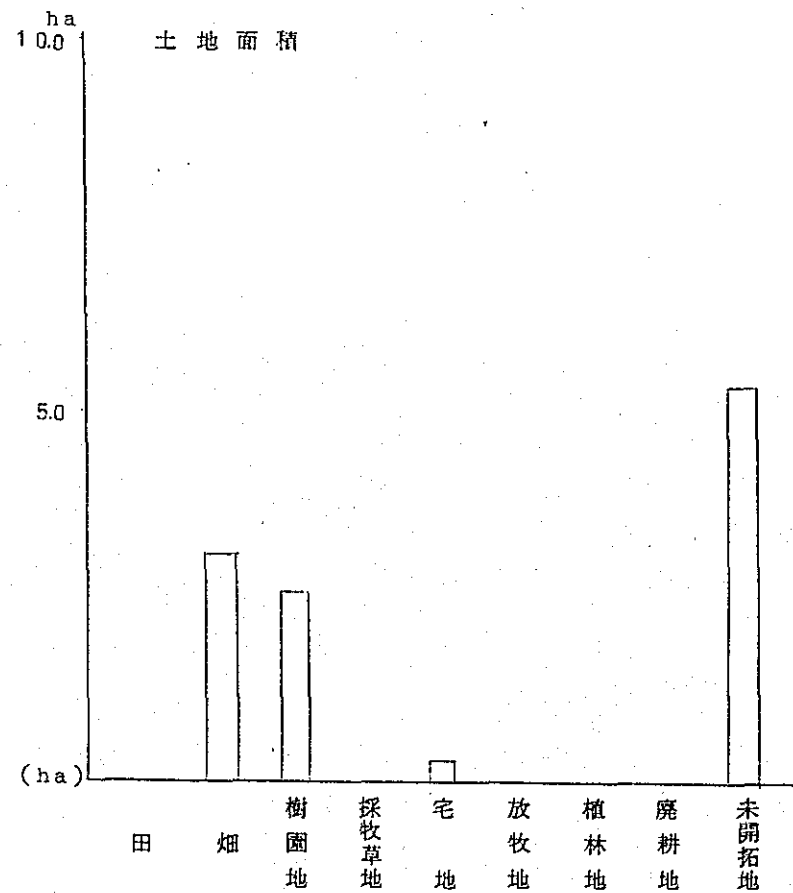

3. 資 産

(Ncr \$ 1Ncr=133円)

	固 定 資 産						流 動 資 産	そ の 他 の 資 産			資 産 計
	土 地	建 物	農 機 具	動 物	植 物	小 計	肥料・農薬・飼料	未処分農産物	現金・預貯金	小 計	
平 均	6,100	12,100	14,660	5,004	2,000	39,864	1,333	-	6,550	6,550	47,747
最 高	8,000	18,800	20,500	10,000	4,700	55,800	2,000	-	20,000	20,000	77,600
最 低	5,000	8,200	2,840	15	650	20,840	375	-	100	100	21,215

4. 負 債

(Ncr \$ 1Ncr=133円)

総戸数	調査戸数		海 外 移 住 事 業 団					現 地 金 融 機 関					個 人 他					計				
			負債数	負債戸数当平均	最高	最低	平均	負債数	負債戸数当平均	最高	最低	平均	負債数	負債戸数当平均	最高	最低	平均	負債数	負債戸数当平均	最高	最低	平均
15	4	長期	2	1,075	1,400	750	537	2	3,650	4,000	3,300	1,825	0	-	-	-	-	3	3,150	5,400	750	2,362
		短期	2	1,575	2,400	750	788	3	15,233	20,000	9,500	11,425	2	6,000	8,000	4,000	3,000	3	20,283	28,000	14,250	15,213
		計	4	1,325	2,400	750	1,325	4	13,250	20,000	4,000	13,250	2	6,000	8,000	4,000	3,000	4	17,575	28,750	5,400	17,575

借入金の割合

	長 期	短 期	計
海外移住事業団	3.0 %	4.5 %	7.5 %
現地金融機関	10.4	65.0	75.4
個人他	0	17.1	17.1
計	13.4	86.6	100.0

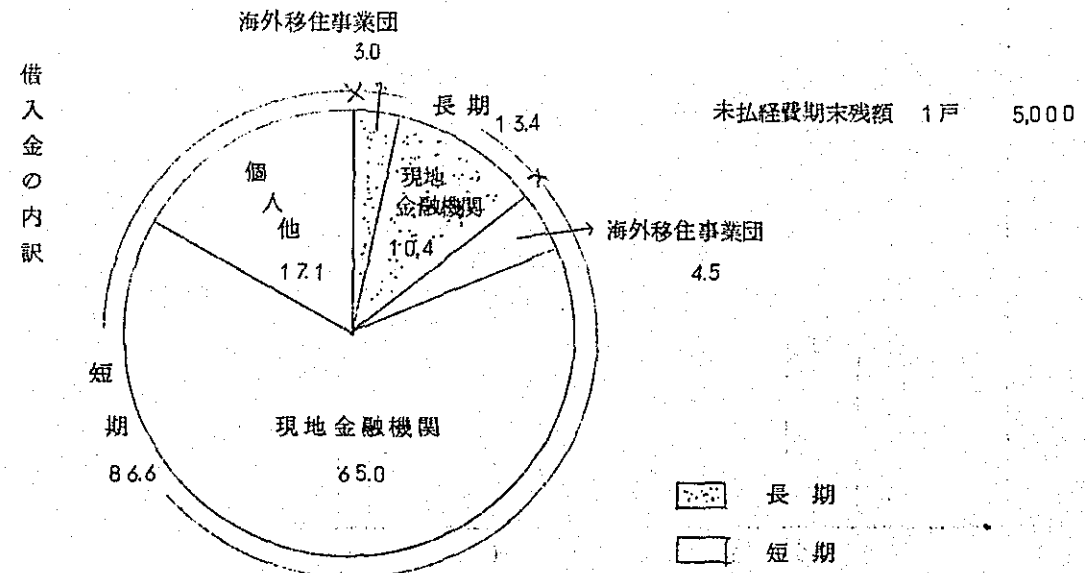

5. 動物

家畜名	成仔の別	飼育戸数	飼育戸数当平均	最高	最低	平均
牛	成	0	—	—	—	—
	仔	0	—	—	—	—
	計	0	—	—	—	—
馬	成	0	—	—	—	—
	仔	0	—	—	—	—
	計	0	—	—	—	—
豚	成	0	—	—	—	—
	仔	0	—	—	—	—
	計	0	—	—	—	—
鶏	成	3	1,335	2,000	5	1,001
	仔	2	1,750	2,500	1,000	875
	計	3	2,507	4,500	5	1,876

6. 植物

作物名	所有戸数	所有戸数当平均	最高	最低	平均
成木	2	525本	700	350	262
柑 橘 未成木	3	317	600	100	237
計	4	499	1,300	100	499
バナナ 成木	3	217	500	50	162
ヤシ 未成木	1	300	—	—	75
マラクジヤ 成木	1	500	—	—	125
マモン 成木	1	100	—	—	25
ブドウ 未成木	1	50	—	—	13
雑果樹 未成木	1	100	—	—	25

各収入のしめる割合

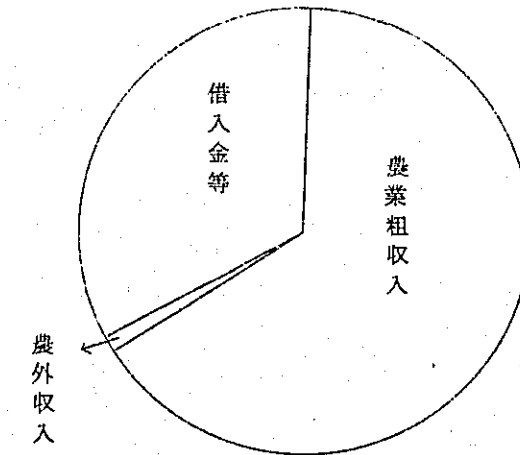

7. 現金収入

(Ncr \$ 1 Ncr=133円)

	収入実績戸数	収入実績戸数当平均	最高	最低	平均	割合 (%)
農業粗収入	4	32,269	56,000	9,025	32,269	65.4
農外収入	4	504	828	94	504	1.0
借入金等	4	16,600	28,000	5,400	16,600	33.6
計	4	49,373	67,800	26,653	49,373	100.0

8. 農業租収入

(NCF \$ 1 NCF=133円)

		収入実績 戸数	収入実績戸数 当平均	最 高	最 低	平 均	割 合 (%)	現金租収入中 の割合(%)
現金 農業 租 収入	永年作物	2	1,650	3,000	300	825	2.5	2.6
	短期作物	4	17,163	27,000	8,300	17,163	52.4	53.2
	畜産物	3	19,042	35,400	725	14,281	43.6	44.2
	その他	0	—	—	—	—	0	0
	計	4	32,269	56,000	9,025	32,269	98.5	100.0
期末未収販売代金		0	—	—	—	—	0	
非現金 農業 租 収入	農事用自家消費	1	50	—	—	13	0	
	家計用自家消費	4	435	650	135	435	1.3	
	勸・植物増加額	4	59	100	17	59	0.2	
	計	4	507	800	155	507	1.5	
計		4	32,776	56,800	9,407	32,776	100.0	

各現金農業収入

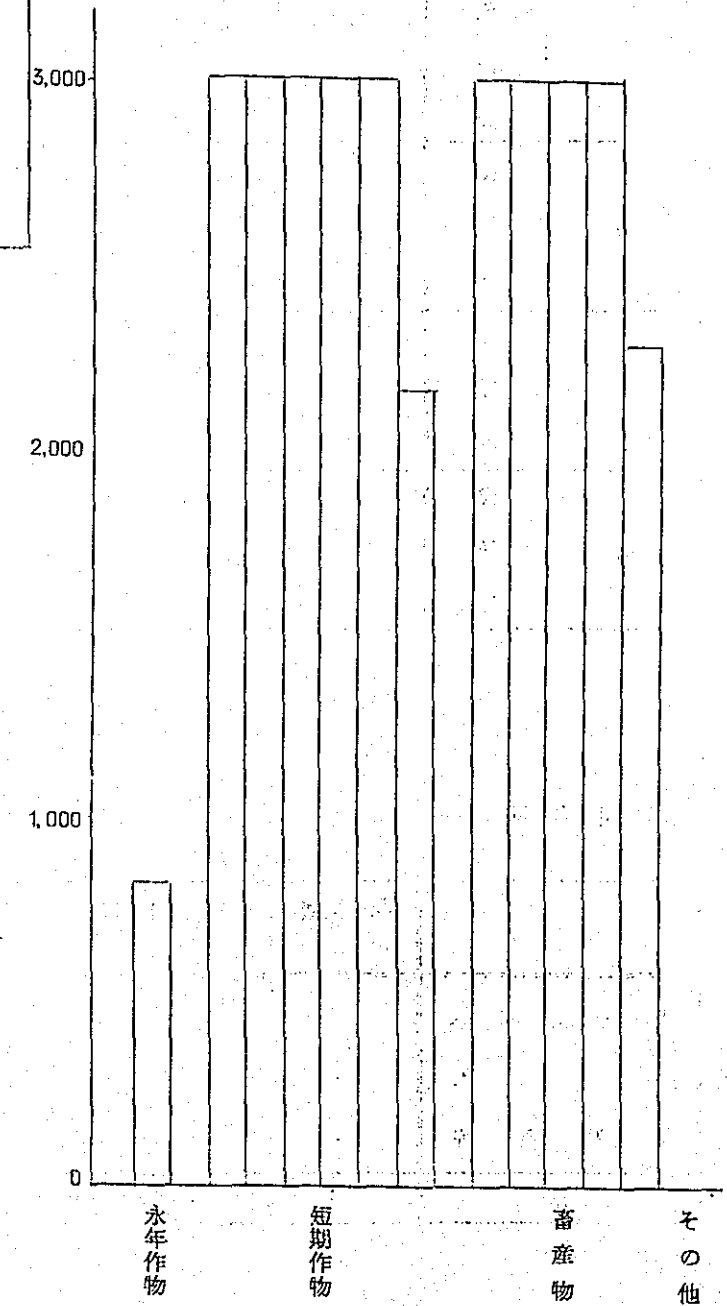

現金農業租収入内訳

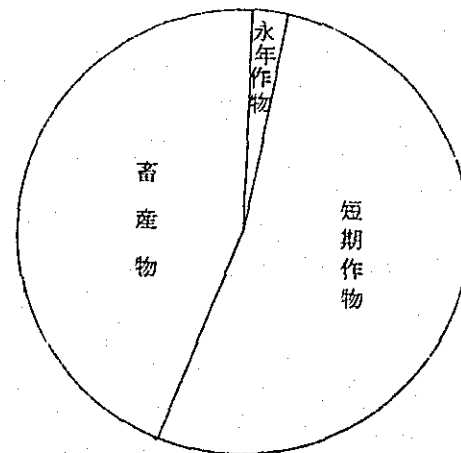

9 部門別現金収入

(NCF \$ 1 NCF=133円)

作物名	生産戸数	作付本数			作付面積			年間収量				年間販売量				年間売上高						
		生産戸数当平均	最高	最低	平均	生産戸数当平均	最高	最低	平均	生産戸数当平均	最高	最低	平均	生産戸数当平均	最高	最低	平均	生産戸数当平均	最高	最低	平均	割合(%)
永年作物	2																	1,650	3,000	300	825	2.6
柑 橘	1	1,300	—	—	325	4.00	—	—	1.00	—	—	—	—	—	—	—	—	1,500	—	—	375	1.2
バナナ	2	275	500	50	137	0.30	0.4	0.2	0.15	—	—	—	—	—	—	—	—	750	1,000	500	375	1.2
マラカシヤ	1	500	—	—	125	0.20	—	—	0.05	—	—	—	—	—	—	—	—	300	—	—	75	0.2
短期作物	4																	17,163	27,000	8,300	17,163	53.2
トマト	4					1.55	3.00	0.70	1.55	—	—	—	—	30,625	50,000	17,500	30,625 kg	9,650	15,000	7,000	9,650	29.9
スイカ	4					—	—	—	—	—	—	—	—	47,750	100,000	50,000	47,750 kg	6,100	20,000	1,300	6,100	18.9
ピーマン	1					0.20	—	—	0.05	—	—	—	—	30,000	—	—	7,500 kg	1,200	—	—	300	0.9
キャベツ	1					0.20	—	—	0.05	—	—	—	—	3,000	—	—	750 kg	750	—	—	188	0.6
メロン	1					0.50	—	—	0.12	—	—	—	—	5,000	—	—	1,250 kg	1,500	—	—	375	1.2
キュウリ	1					0.50	—	—	0.12	—	—	—	—	6,000	—	—	1,500 kg	1,200	—	—	300	0.9
その他	1					0.50	—	—	0.12	—	—	—	—	—	—	—	—	1,000	—	—	250	0.8
畜産物	3																	19,042	35,400	725	14,281	44.2
鶏 肉	3	—	—	—	—	—	—	—	—	—	—	—	—	2,494	6,500	283	2,121 kg	3,907	8,400	320	2,930	9.0
鶏 卵	3	—	—	—	—	—	—	—	—	—	—	—	—	161,500	300,000	45,000	121,125 kg	15,135	27,000	405	11,351	35.2
その他	0																	—	—	—	—	0
計																		32,269	56,000	9,025	32,269	100.0

現金農業粗収入中各部門のしめる割合

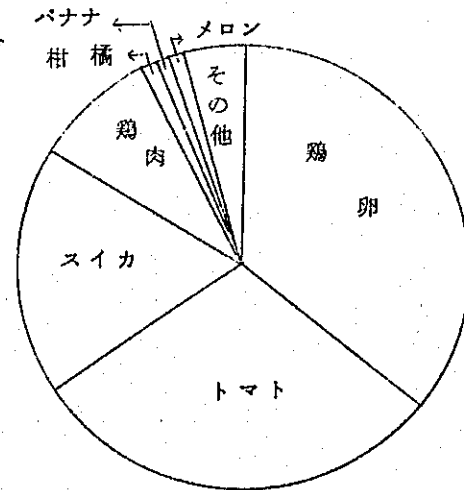

10. 現金支出

(Ncr \$ 1Ncr=133円)

	支出実績 戸数	支出実績戸数 当平均	最 高	最 低	平 均	割 合 (%)
農業経営費	4	27,348	39,290	9,170	27,348	59.1
農外支出	1	552	—	—	138	0.3
諸負担金	0	—	—	—	—	0
家計費	4	3,844	4,802	2,776	3,844	8.3
固定財購入費	4	10,527	19,800	5,000	10,527	22.7
借入金返済等	4	4,035	6,296	1,488	4,035	8.7
その他	2	850	1,000	700	425	0.9
計	4	46,317	56,638	29,100	46,317	100.0

各支出のしめる割合

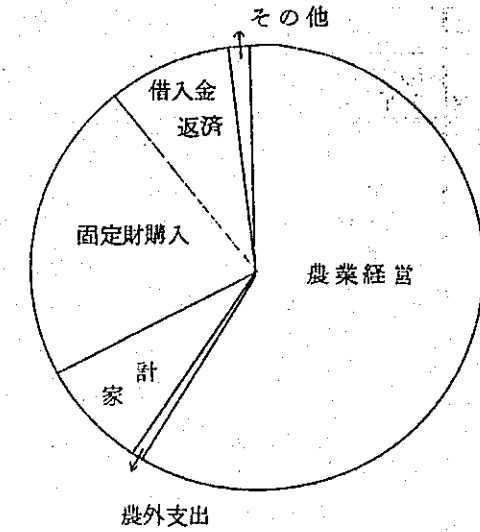

11. 農業経営費

(Ncr \$ 1Ncr=133円)

		支出実績 戸数	支出実績戸数 当平均	最 高	最 低	平 均	割 合 (%)	
現金 農業 経営 費	生産費	雇用労賃	4	3,430	4,350	2,870	3,430	11.4
		肥料代	4	4,260	8,950	2,100	4,262	14.1
		農薬代	4	1,325	1,640	959	1,325	4.4
		種苗・種畜代	4	1,985	3,500	750	1,985	6.6
		飼料代	4	11,853	25,550	330	11,853	39.3
		補助材料代	1	500	—	—	125	0.4
		維持・修繕代	4	192	500	50	192	0.6
		借地料	0	—	—	—	—	0
		機械器具借料	2	150	170	130	75	0.3
		動力・燃料費	4	1,588	4,000	500	1,588	5.3
	計	4	24,835	36,800	7,869	24,835	82.4	
	販売経費	荷造・運賃	4	885	1,500	360	885	2.9
	販売手数料	4	1,628	3,000	221	1,628	5.4	
	計	4	25,13	4,500	1,301	25,13	8.3	
計	4	27,348	39,290	9,170	27,348	90.7		
期末未払農業経営費	1	5,000	—	—	1,250	4.2		
減価償却費	4	1,545	2,045	415	1,545	5.1		
自給評価額	1	50	—	—	13	0		
計	4	30,156	41,385	9,585	30,156	100.0		

農業経営費内訳

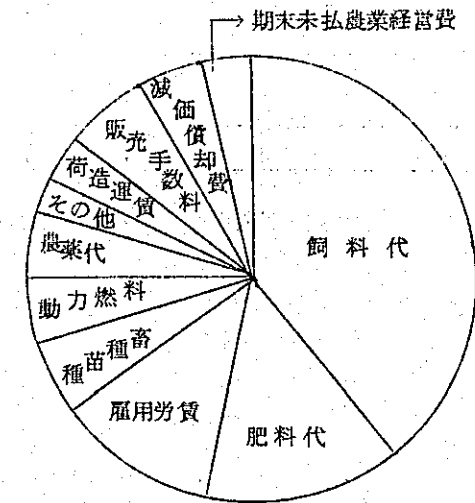

12. 固定財購入費

(Ncr \$ 1 Ncr=133円)

	購入実績 戸数	購入実績 戸数当平均	最 高	最 低	平 均	割 合 (%)
土地購入費	1	3,000	—	—	750	7.1
動物・植物購入費	0	—	—	—	—	0
施設設備費	3	8,307	11,800	5,000	6,231	59.2
機械器具購入費	3	4,728	7,000	2,184	3,546	33.7
計	4	10,527	19,800	5,000	10,527	100.0

固定財購入費内訳

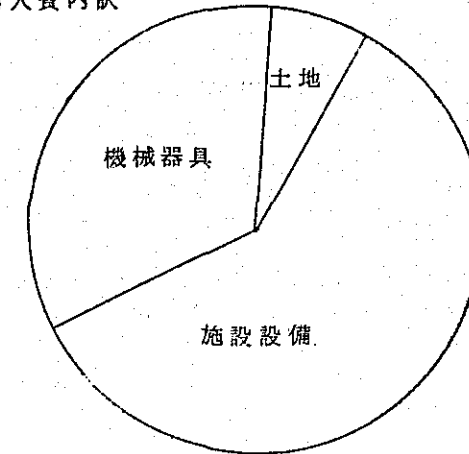

13. 家計費

(Ncr \$ 1 Ncr=133円)

		支出実績 戸数	支出実績戸数 当平均	最 高	最 低	平 均	割 合 (%)	
現 金 家 計 費	主食費	4	613	1,092	400	613	15.9	
	副食調味料費	4	884	1,020	550	884	23.0	
	嗜好品費	4	399	705	91	399	10.4	
	被服費	4	442	500	300	442	11.5	
	教育費	4	629	1,000	300	629	16.4	
	医療費	4	203	300	60	203	5.3	
	交通通信費	4	150	200	50	150	3.9	
	住居費	4	115	180	80	115	3.0	
	交際娯楽費	4	277	360	150	277	7.2	
	その他	4	132	260	50	132	3.4	
計	4	3,844	4,802	2,776	3,844	100.0		
臨時家計費	0	—	—	—	—	—	0	
計	4	3,844	4,802	2,776	3,844	100.0	898	
自給評価額	4	435	650	135	435		10.2	
計	4	4,279	5,394	3,141	4,279		100.0	

現金家計費内訳

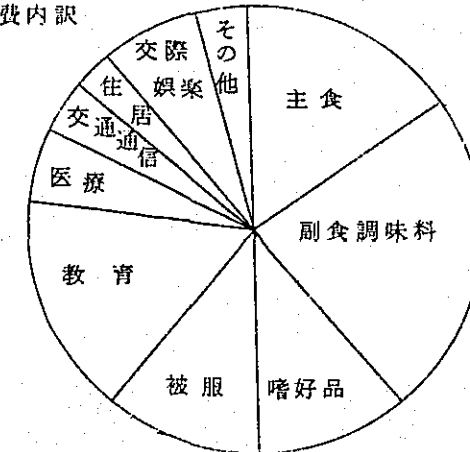

14. 経営成果

(Ncr \$ 1 Ncr=133円)

		実 績 戸 数	実績戸数当 平 均	最 高	最 低	平 均
現金	農業所得	4	4,921	16,710	△10,560	4,921
現金	農業所得	4	2,620	15,415	△17,245	2,620
現金	農外所得	4	366	600	94	366
現金	農家所得	4	5,287	17,205	△10,466	5,287
現金	農家所得	4	2,986	15,910	△17,151	2,986
現金	農家経済余剰	4	1,443	13,605	△14,666	1,443
現金	農家経済余剰	4	△1,293	11,660	△21,486	△1,293
現金	農家純余剰	4	3,056	19,190	△9,776	3,056
現金	農家純余剰	4	320	17,410	△16,596	320

現金家計と自給の割合

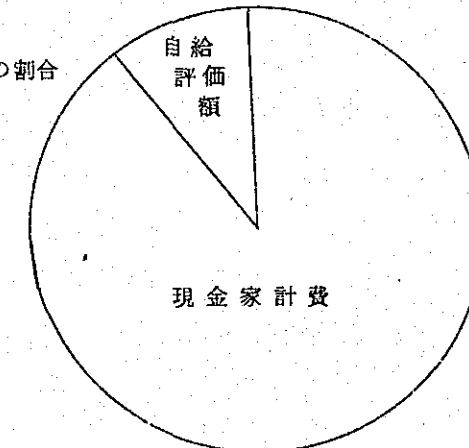

15. 経営成果総括

(現地貨 Ncr \$ 邦貨 千円 1 Ncr = 133円)

収入部門			支出部門			成果部門		
項目	現地貨	邦貨	項目	現地貨	邦貨	項目	現地貨	邦貨
現金 農業粗収入	32269	4292	現金 農業経営費	27348	3637	現金 農業所得	4921	654
農業粗収入	32776	4359	農業経営費	30156	4011	農業所得	2620	348
農外収入	504	67	農外支出	138	18	農外所得	366	49
						現金 農家所得	5287	703
						農家所得	2986	397
			現金 家計費	3844	511			
			家計費	4279	569			
			諸負担金	0	0			
						現金 農家経済余剰	1443	192
						農家経済余剰	△1293	△172
借入金等	16600	2208	借入金返済等	4035	537			
			固定財購入費	10527	1400			
			その他	425	57			
現金 総収入	49373	6567	現金 総支出	46317	6160	現金 農家純余剰	3056	406
総収入	49880	6635	総支出	49560	6591	農家純余剰	320	43

16. 農家経済分析指数

(1 Ncr = 133円)

エンゲル係数	39 %
副食費の割合	47 %
文化費の割合	29 %
平均消費性向	0.73
農業の家計充足度	128 %
農家所得構成	0.88
農業従事者1人当農業所得	582 Ncr
一人当家計費	611 Ncr
農業扶養力	0.95
農業従事者1人当耕地面積	1.27 ha
Ha当投下物財費	3,755 Ncr
Ha当投下労賃	602 Ncr
土地生産性	5,750 Ncr
商品化率	98 %
農業所得率	8 %
農業従事者1人当資本装備	9,155 Ncr
農業従事者1人当農機具装備	3,258 Ncr
Ha当農業資本額	7,228 Ncr
資本生産性	0.80 Ncr
食物自給率	23 %
飼料自給率	—

農家別一覧表 I

総合 評点	農家 番号	入 年	植 月	家 族 人 数	農 業 従 事 者 数	換 算 労 働 人 数	耕 地 面 積				
							田	畑	樹 園 地	採 牧 草 地	計
上	1	65	11	9人	5人	4.0人	0 ha	0.3	4.6	0	4.9
〃	2	65	3	8	8	5.1	0	4.0	1.0	0	5.0
下	3	62	2	6	3	2.6	0	6.0	0.5	0	6.5
〃	4	65	9	5	2	1.8	0	2.0	4.2	0	6.2

農家別一覧表 II

(Ncr \$ 1 Ncr = 133円)

農家 番号	固 定 資 産						流 動 資 産	そ の 他 の 資 産			資 産 計	借 入 金		
	土 地	建 物	農 機 具	動 物	植 物	計	肥料・農薬・飼料等	未処分農産物	現金預貯金	計		長 期	短 期	計
1	5,000	18,800	17,300	10,000	4,700	55,800	1,800	0	20,000	20,000	77,600	0	18,600	18,600
2	6,000	10,100	20,500	10,000	650	47,250	2,000	0	6,000	6,000	55,250	5,400	0	5,400
3	5,400	11,300	18,000	15	950	35,665	1,156	0	100	100	36,921	750	280,000	28,750
4	8,000	8,200	2,840	0	1,700	20,740	375	0	100	100	21,215	3,300	14,250	17,550

農家別一覧表 III

(Ncr \$ 1 Ncr = 133円)

農家 番号	現 金 収 入 支												経 営 成 果 部 門				
	収 入 部 門				支 出 部 門								計				
	農業租収入	農外収入	借入金等	計	農業経営費	農外支出	家計費	諸負担金	借入金返済等	固定財購入費	その他	計	農業所得	農外所得	農家所得	農家経済余剰	農家純余剰
1	51,000	600	16,200	67,800	37,320	0	4,802	0	1,488	5,000	0	48,610	13,680	600	14,280	9,478	19,190
2	56,000	495	5,400	61,895	39,290	0	3,600	0	6,048	7,000	700	56,638	16,710	495	17,205	13,605	5,257
3	13,050	94	28,000	41,144	23,610	0	4,200	0	2,310	19,800	1,000	50,920	△10,560	94	△10,466	△14,666	△9,776
4	9,025	828	16,800	26,653	9,170	552	2,776	0	6,296	10,306	0	29,100	△145	276	131	△2,645	△2,447

農家別一覧表 IV

(Ncr \$ 1 Ncr = 133円)

農家 番号	総 収 支										自 家 消 費 用 生 産 物				
	収 入 部 門		支 出 部 門			成 果 部 門					農 事 用 自 家 消 費		家 計 用 自 家 消 費		評 価 額
	農業租収入	収 入 計	農業経営費	家 計 費	支 出 計	農業所得	農家所得	農業経済余剰	農家純余剰	生 産 物	評 価 額	生 産 物	評 価 額	計	
1	51,692	68,492	39,200	5,394	51,082	12,492	13,092	7,698	17,410		0			592	
2	56,800	62,695	41,385	4,250	59,383	15,415	15,910	11,660	3,312		50	果物、野菜、鶏肉、卵	650	700	
3	13,205	41,299	30,450	4,335	57,895	△17,245	△17,151	△21,486	△16,596		0			135	
4	9,407	27,035	9,585	3,141	29,880	△178	98	△3,043	△2,845		0	鶏肉、卵、野菜、果物	365	365	

農家別一覽表 V

(Ncr \$ 1 Ncr=133円)

農家 番号	農産物年間売上順位												農産物作況										目標 経営型態									
	1 位				2 位				3 位				4 位				作況					販売量					価格					
	産物名	年間販売量	年間売上高	%	産物名	年間販売量	年間売上高	%	産物名	販売量	売上高	%	産物名	販売量	売上高	A	B	C	D	E	A	B		C	D	E	A	B	C	D	E	
1	スイカ	100,000 ^{kg}	20,000	39	鶏卵	180,000 ^コ	18,000	35	トマト	25,000 ^{kg}	7,000	14	鶏肉	1,700 ^{kg}	3,000	○	△				○	△				○	△				野菜作・果樹作 (柑橘)・養鶏	
2	鶏卵	300,000 ^コ	27,000	48	トマト	50,000 ^{kg}	15,000	27	鶏肉	6,500 ^{kg}	8,400	15	スイカ	8,000 ^{kg}	1,600		○	△				○	△				○	△		野菜作・養鶏		
3	トマト	30,000 ^{kg}	9,600	74	スイカ	6,000 ^{kg}	1,500	11	ピーマン	30,000 ^コ	1,200	9	キャベツ	3,000 ^{kg}	750			○	△			○	△				○	△	野菜作・養鶏			
4	トマト	17,500 ^{kg}	7,000	78	スイカ	5,000 ^{kg}	1,300	14	鶏卵	4,500 ^コ	405	4	鶏肉	285 ^{kg}	320														野菜作・養鶏			

農家別一覽表 VI

農家 番号	建物施設 ()内㎡						大農機具 ()内 所有数量	動物 (成)成畜 (仔)仔畜	植 物 (成)成木 (未)未成木
	住 宅	畜 舎	鶏 舎	取 納 倉	そ の 他	計			
1	1 (300)		5 (334)		2 (60)	8 (694)	小型トラック(1) 揚水機(1) 耕耘機(1) ミスト機(1) 動噴(1) モーター(2)	鶏 (成)2000(仔)1000	柑橘 (成)700(未)600 パナナ (成)500
2	2 (200)	1 (10)	10 (453)	3 (105)		16 (768)	小型トラック(1) ジープ(1) モーター(3) ミスト機(1) 耕耘機(1) 製動機(1)	鶏 (成)2000(仔)2500	柑橘 (未)100 マラクジャ (成)500 パナナ (成)50
3	1 (80)		3 (549)	1 (24)	1 (24)	6 (677)	小型トラック(1) モーター(1) 耕耘機(1) 揚水機(1) スプリンクラー(1)		柑橘 (未)250 マモン (成)100 ブドウ (未)50 パナナ (成)100
4	2 (65)		2 (320)			4 (365)	ミスト機(1) 揚水機(1) モーター(1)		柑橘 (成)350 ヤン (未)300

農家別農家経済分析指数一覽表

(Ncr \$ 1 Ncr=133円)

農家 番号	エンゲル 係 数	副 食 費 の 割 合	文 化 費 の 割 合	平 均 消 費 性 向	農 業 の 家 計 充 足 度	農家所得構成 (農業/農家)	農 業 従 事 者 1人当農業所得	1 人 当 家 計 費	農 業 扶 養 力	農 業 従 事 者 1人当耕地面積	ha 当 投下物財費
1	44%	39%	24%	0.34	285%	0.95	2,498Ncr	599Ncr	4.67	0.98ha	6,086Ncr
2	26	44	44	0.21	353	0.97	5,173	531	9.74	0.63	6,660
3	36	46	28	—	—	—	△5,748	723	—	2.17	2,692
4	52	63	18	21.19	—	—	△ 89	628	—	3.10	806

農家 番号	ha 当 投下労賃	土 地 生 産 性	商 品 化 率	農 業 所 得 率	家族農業従事者 1人当資本装備	家族農業従事者 1人当農機具装備	ha 当 農 業 資 本 額	資 本 生 産 性	食 物 自 給 率	飼 料 自 給 率
1	612Ncr	105.49Ncr	99%	24%	11,520Ncr	3,460Ncr	11,755Ncr	0.90Ncr	22%	0%
2	700	11,360	99	27	6,156	2,563	9,850	1.15	41	—
3	669	2,032	99	—	12,274	6,000	5,665	0.36	8	0
4	463	1,517	96	—	10,558	1,420	3,406	0.45	20	0