

衛生省組織圖
MINISTERIO DA SAUDA

ブ
ラ
ジ
ル

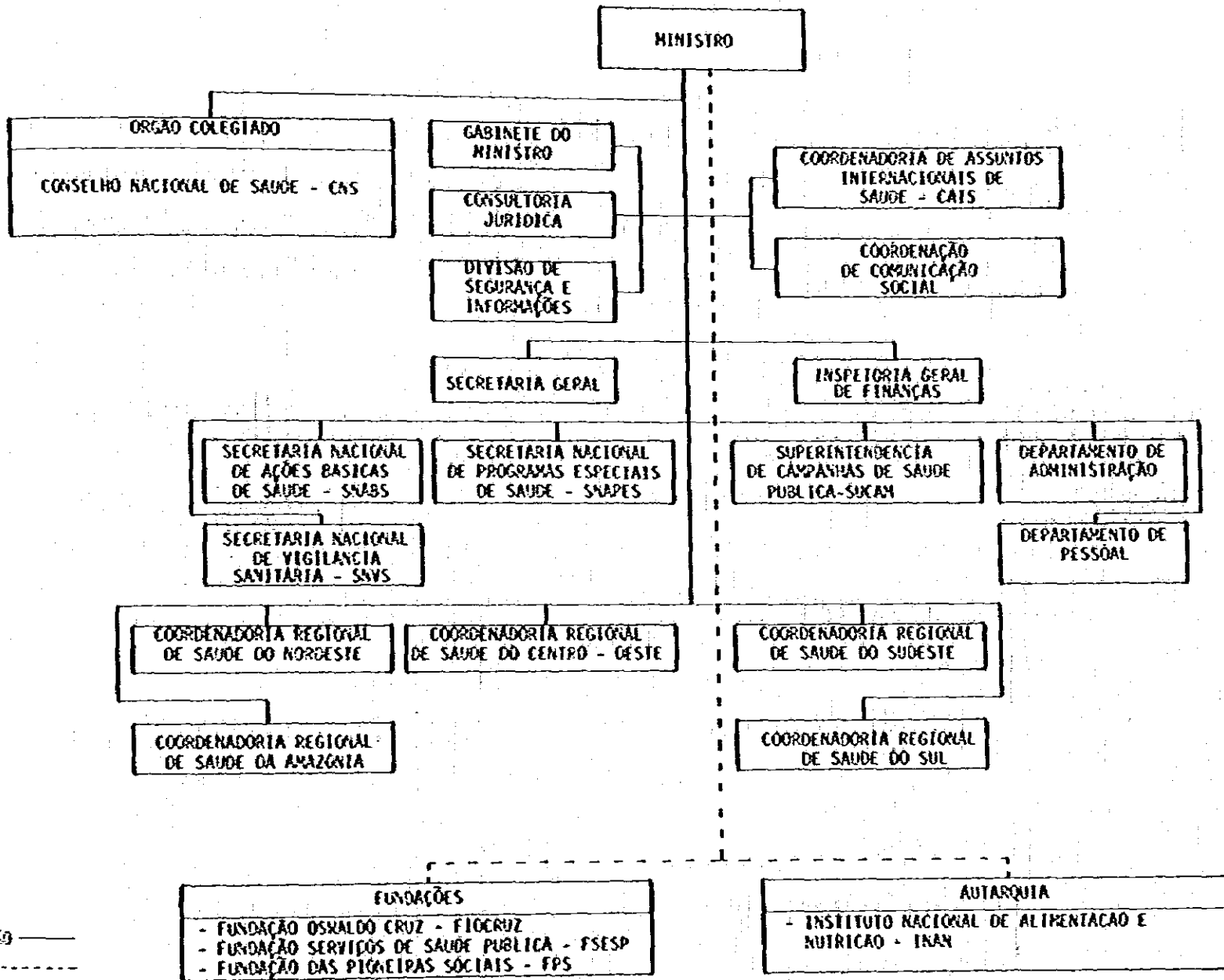

CONEXÃO ———
SUBORDINAÇÃO ———
EMULACÃO - - - - -

衛
生
省

ブラジル

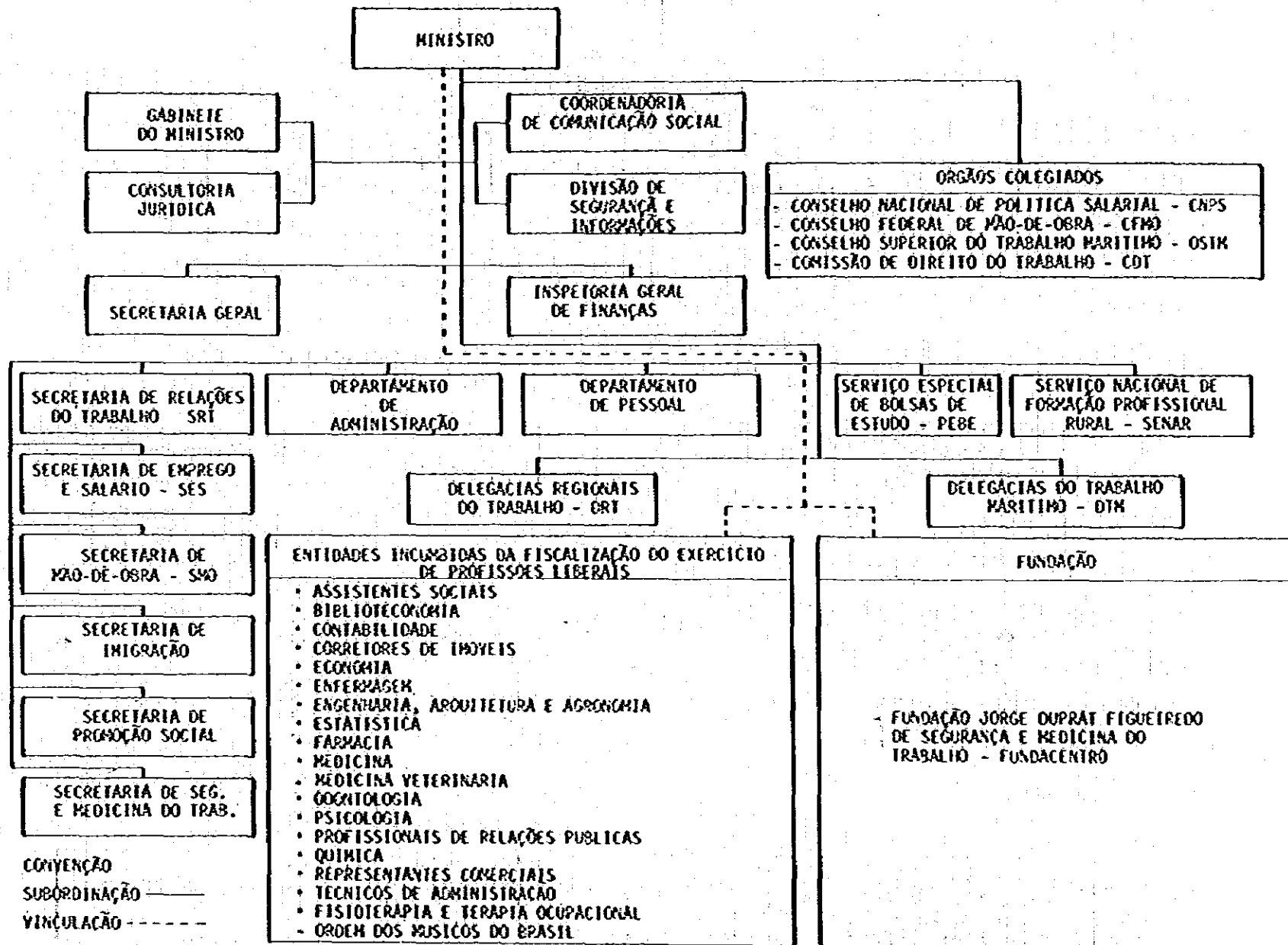

労働省

運輸省組織図
MINISTERIO DOS TRANSPORTES

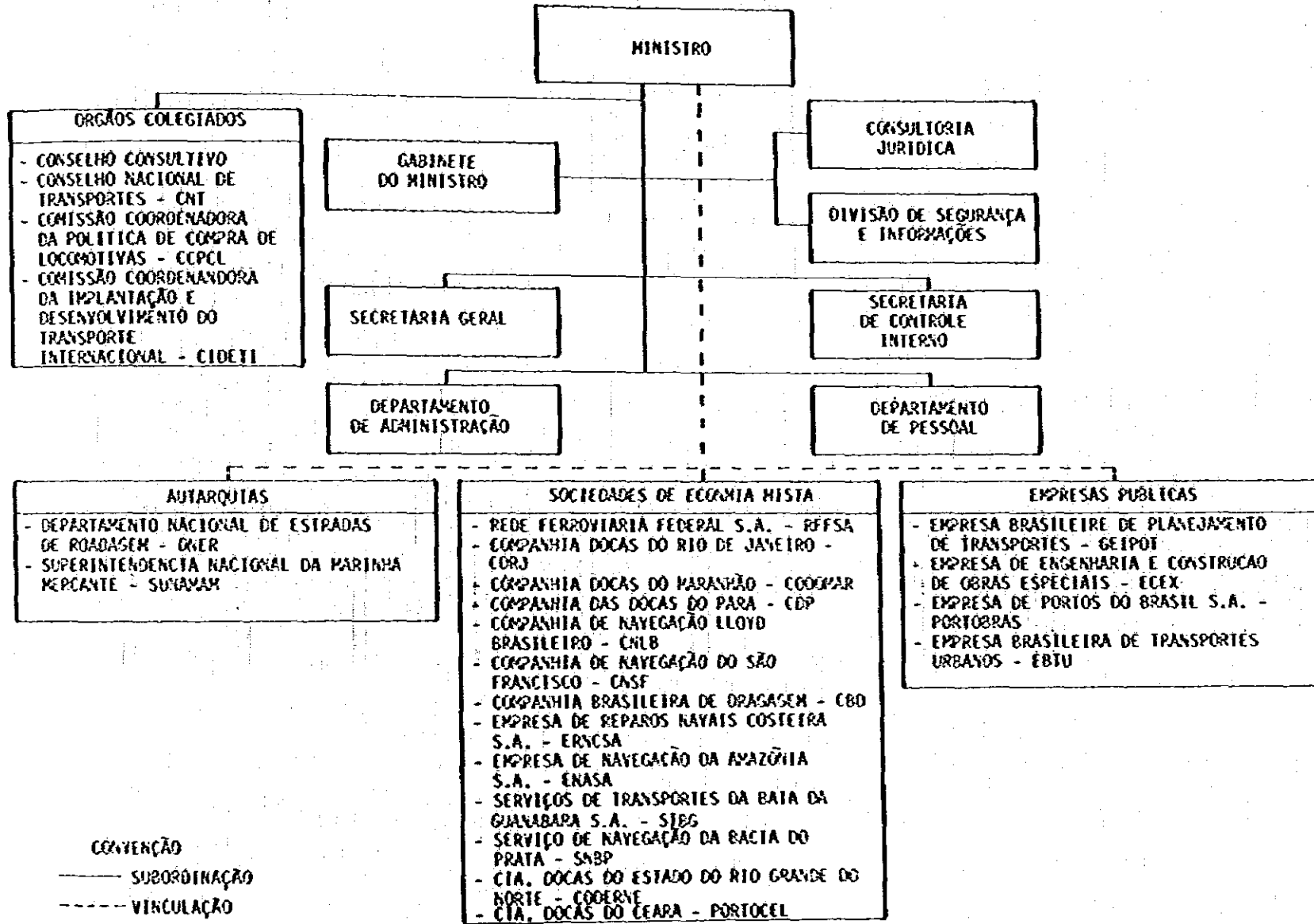

フ
ラ
ジ
ル

運
輸
省

C I N G R A 組織図

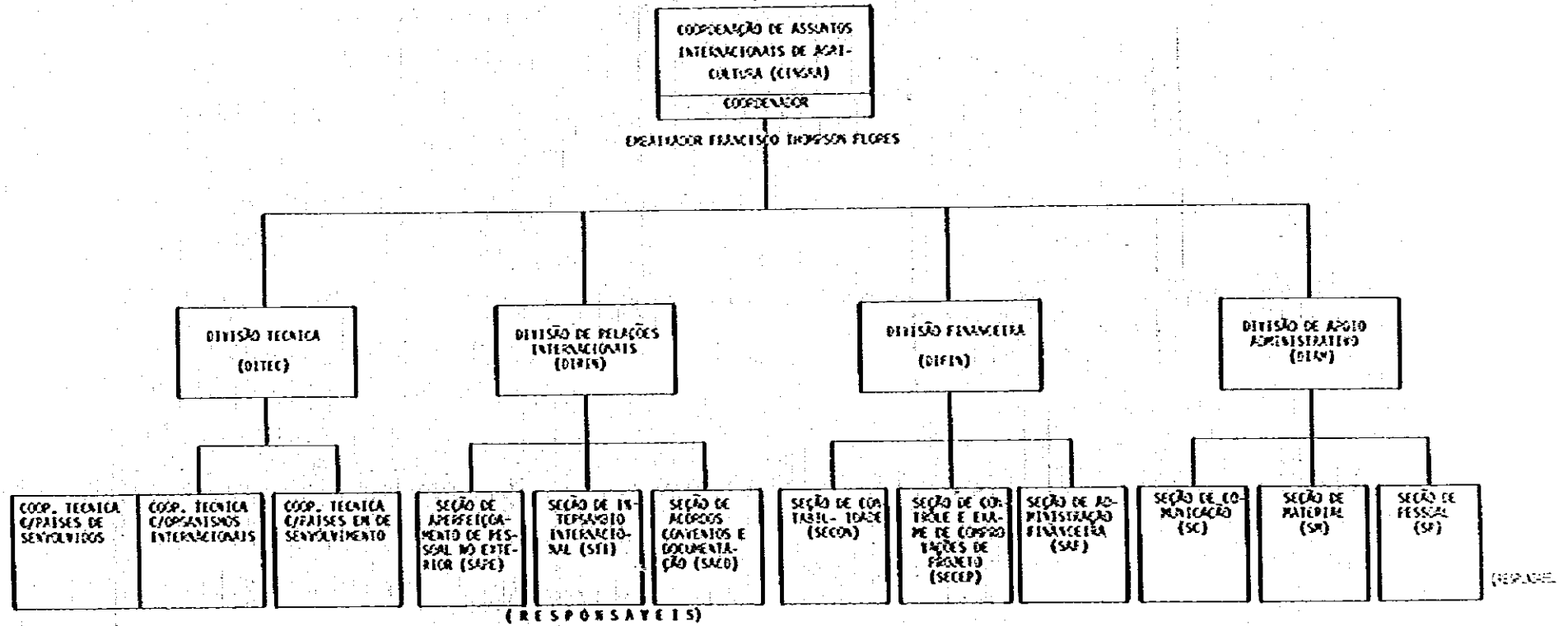

SECRETARIA DE COORDENAÇÃO ECONOMICA E TECNICA INTERNACIONAL - SUBIN

フ
ラ
ジ
ル

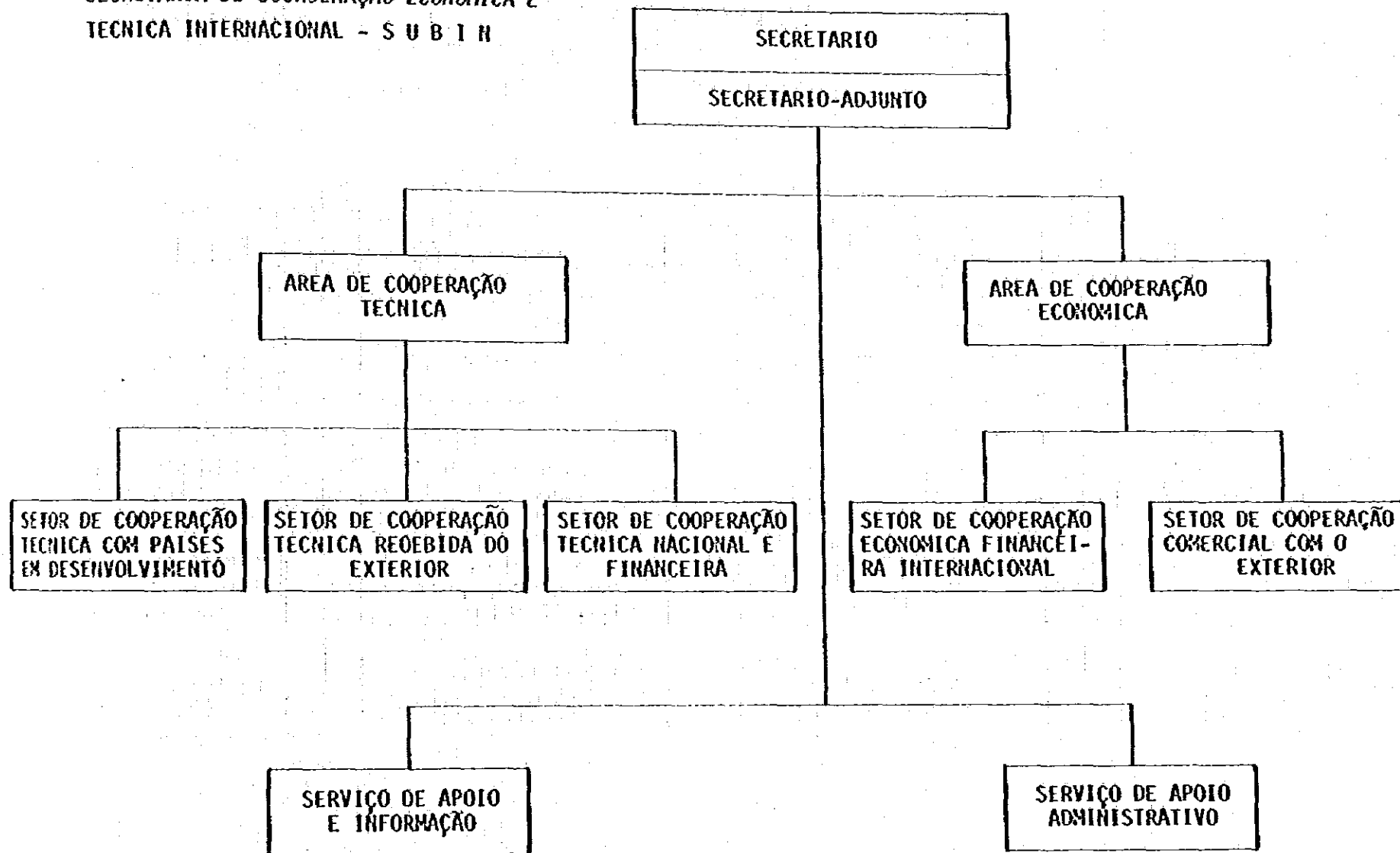

S
U
B
I
N

チリ国政府行政組織図

チ
リ

OFFICE OF THE PRESIDENT

SUPREME COURT

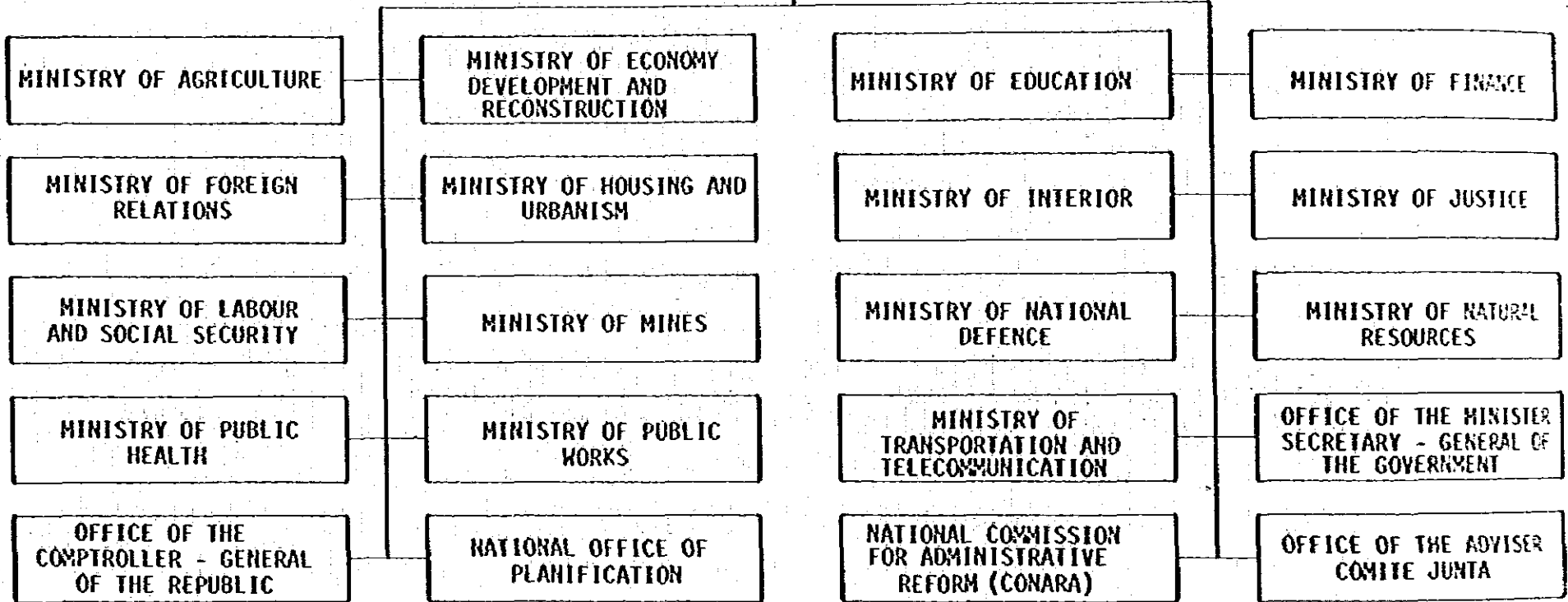

行
政
組
織

(PARLIAMENT)

コロンビア国政府行政組織図

SENATE	HOUSE OF REPRESENTATIVES
--------	--------------------------

OFFICE OF THE PRESIDENT

SUPREME COURT

コ
ロ
ン
ビ
ア

MINISTRY OF AGRICULTURE

MINISTRY OF COMMUNICATIONS

MINISTRY OF DEFENCE

MINISTRY OF ECONOMIC DEVELOPMENT

MINISTRY OF EDUCATION

MINISTRY OF FINANCE

MINISTRY OF FOREIGN AFFAIRS

MINISTRY OF INTERIOR

MINISTRY OF JUSTICE

MINISTRY OF LABOUR AND SOCIAL SECURITY

MINISTRY OF MINES AND PETROLEUM

MINISTRY OF PUBLIC HEALTH

MINISTRY OF PUBLIC WORKS

行
政
組
織

コスタ・リカ国政府行政組織図

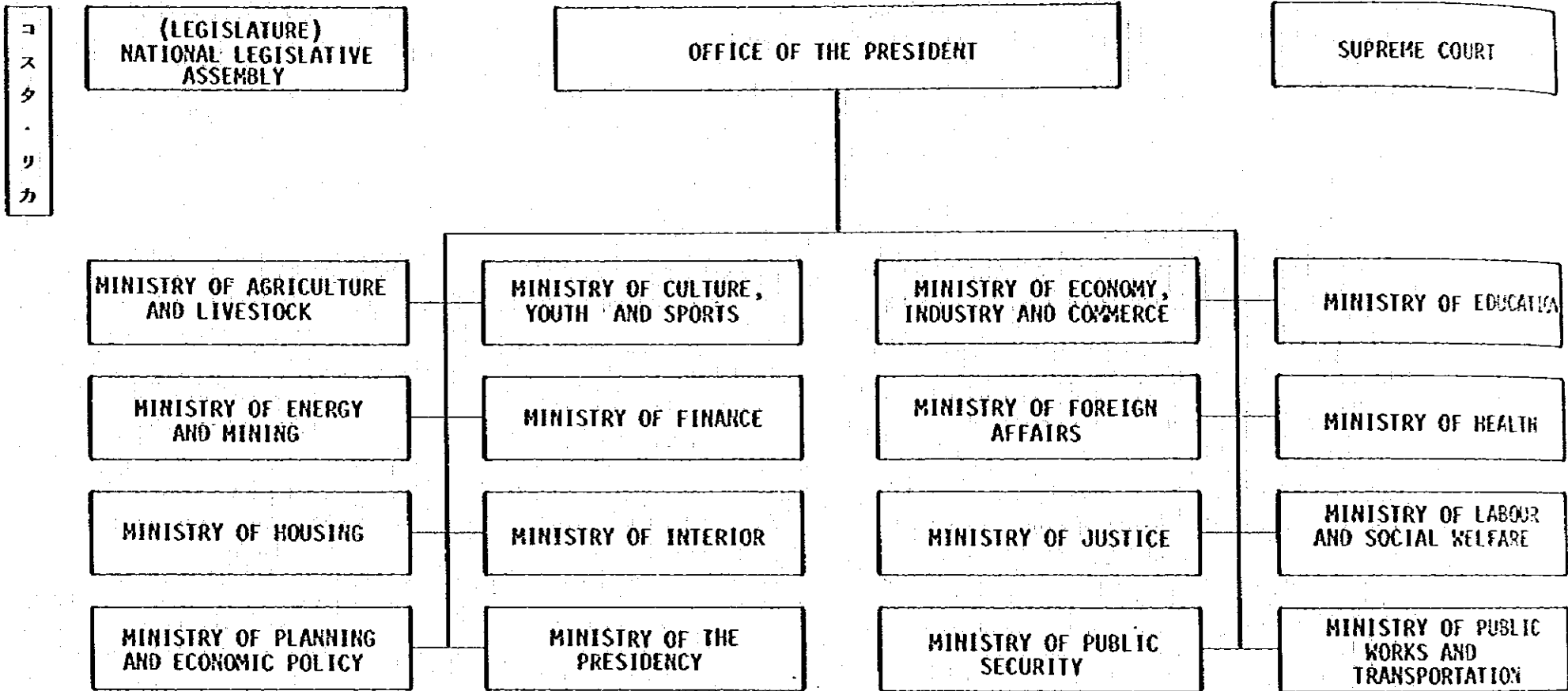

コ
ス
タ
・
リ
カ

行
政
組
織

コスタ・リカ国政府行政組織図（西文）

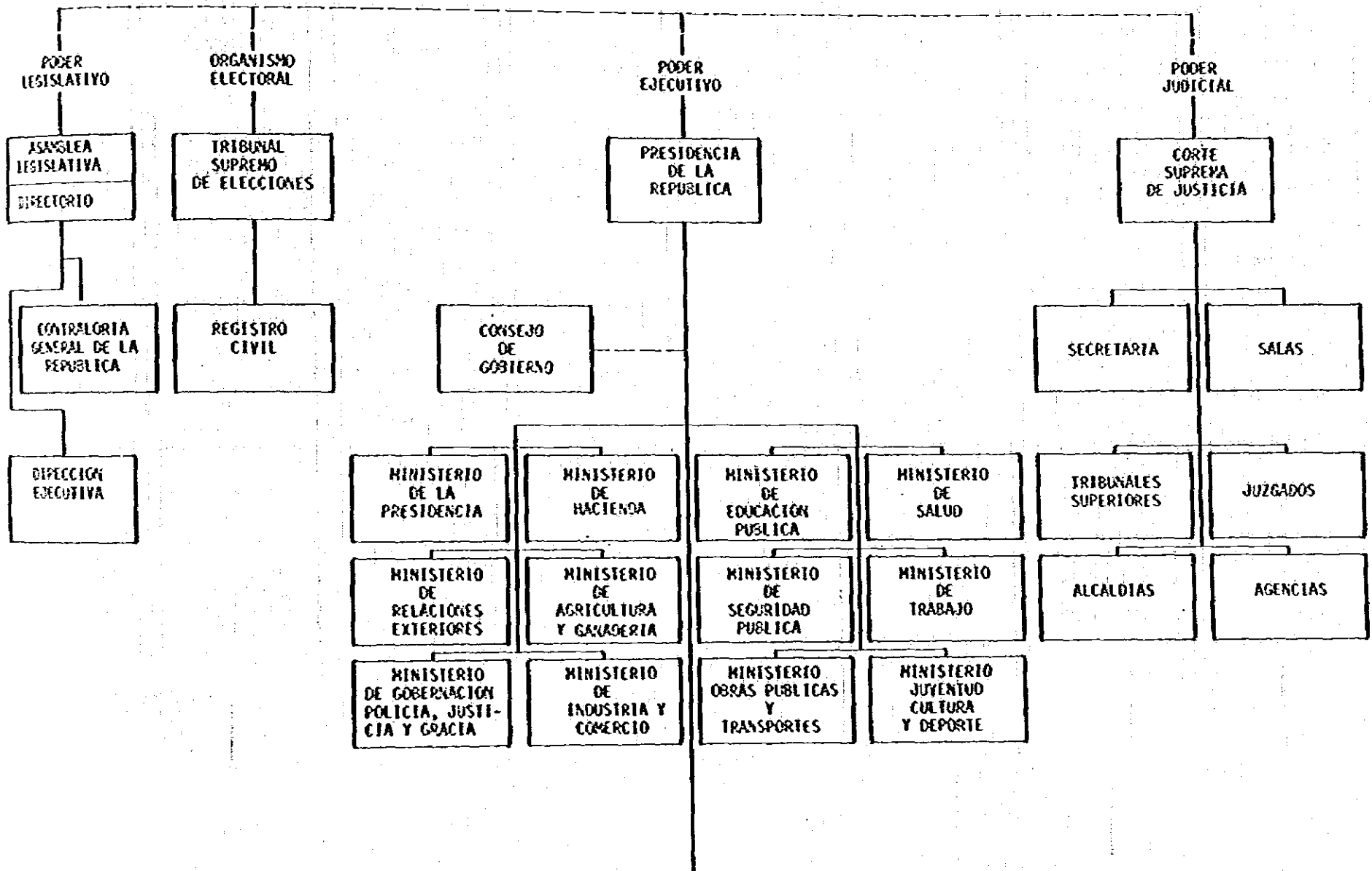

コ
ス
タ
・
リ
カ

行
政
組
織
（
11
）

コスタ・リカ国政府行政組織図 (西文)
(INSTITUCIONES AUTÓNOMAS Y SEMIAUTÓNOMAS)

コ
ス
タ
・
リ
カ

行
政
組
織
(2)

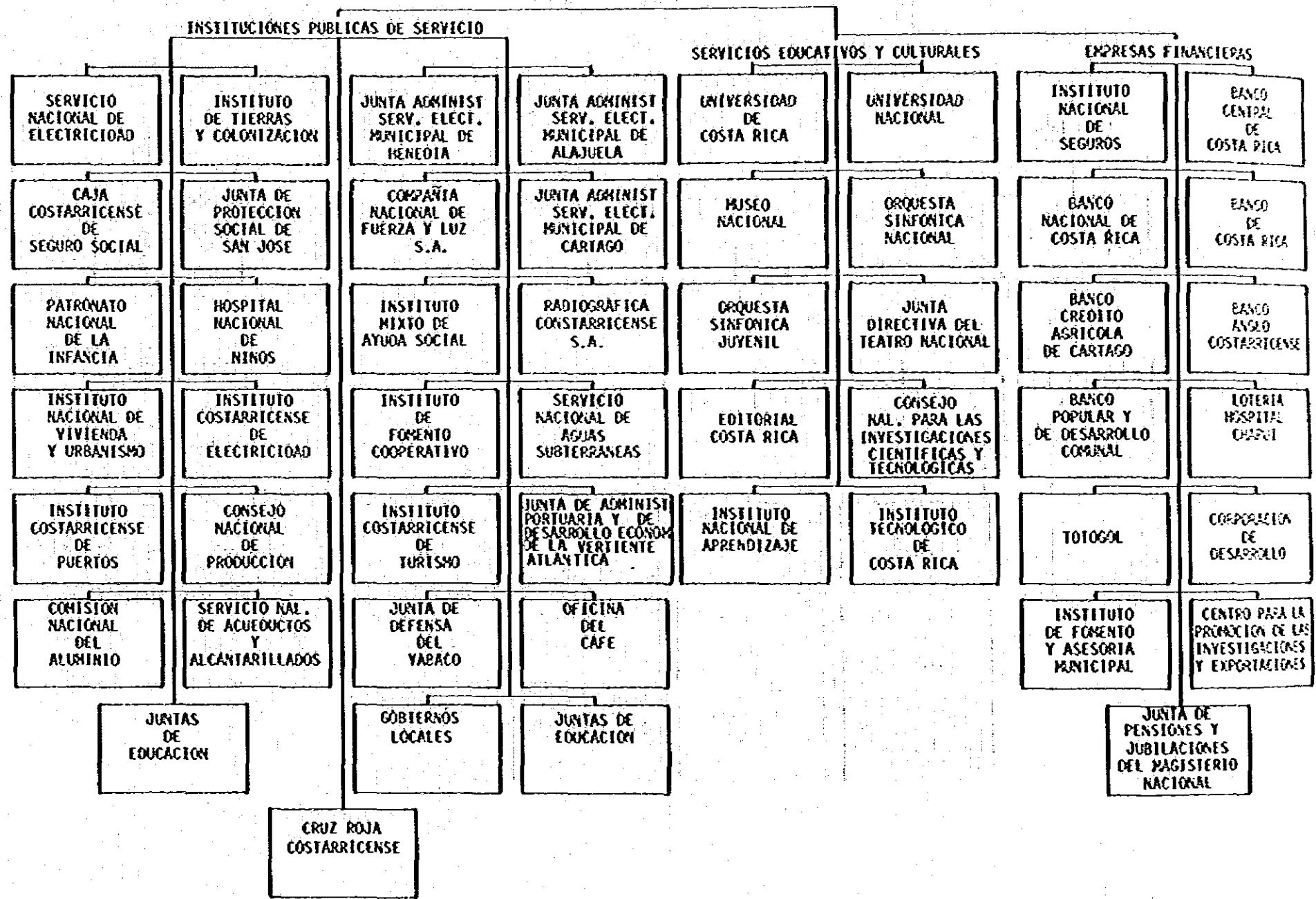

(LEGISLATURE)
HOUSE OF ASSEMBLY

OFFICE OF THE PRESIDENT

OFFICE OF THE PRIME MINISTER

MINISTRY OF AGRICULTURE,
LANDS, FISHERIES AND
COOPERATIVES

MINISTRY OF COMMUNICA-
TIONS WORKS, TOURISM
AND INDUSTRY

MINISTRY OF EXTERNAL
AFFAIRS

MINISTRY OF FINANCE,
TRADE AND INDUSTRY

MINISTRY OF HEALTH,
EDUCATION AND YOUTH
AFFAIRS

MINISTRY OF HOME AFFAIRS,
INDUSTRIAL RELATIONS,
AND HOUSING

OFFICE OF THE ATTORNEY
GENERAL

ドミニカ共和国政府行政組織図

(NATIONAL CONGRESS)

ド
ミ
ニ
カ
共
和
国

SENATE
CHAMBER OF DEPUTIES

OFFICE OF THE PRESIDENT

SUPREME COURT

OFFICE OF THE VICE PRESIDENT

MINISTRY OF AGRICULTURE

MINISTRY OF EDUCATION,
FINE ARTS AND WORSHIP

MINISTRY OF FINANCE

MINISTRY OF FOREIGN AFFAIRS

MINISTRY OF INDUSTRY AND COMMERCE

MINISTRY OF INTERIOR AND POLICE

MINISTRY OF LABOUR

MINISTRY OF PUBLIC HEALTH AND SOCIAL WELFARE

MINISTRY OF PUBLIC WORKS AND COMMUNICATIONS

MINISTRY OF SPORTS, PHYSICAL EDUCATION AND RECREATION

OFFICE OF THE SECRETARY OF STATE WITHOUT PORTFOLIO (1)

OFFICE OF THE SECRETARY OF STATE WITHOUT PORTFOLIO (2)

行
政
組
織

ドミニカ共和国行政組織図(和文)

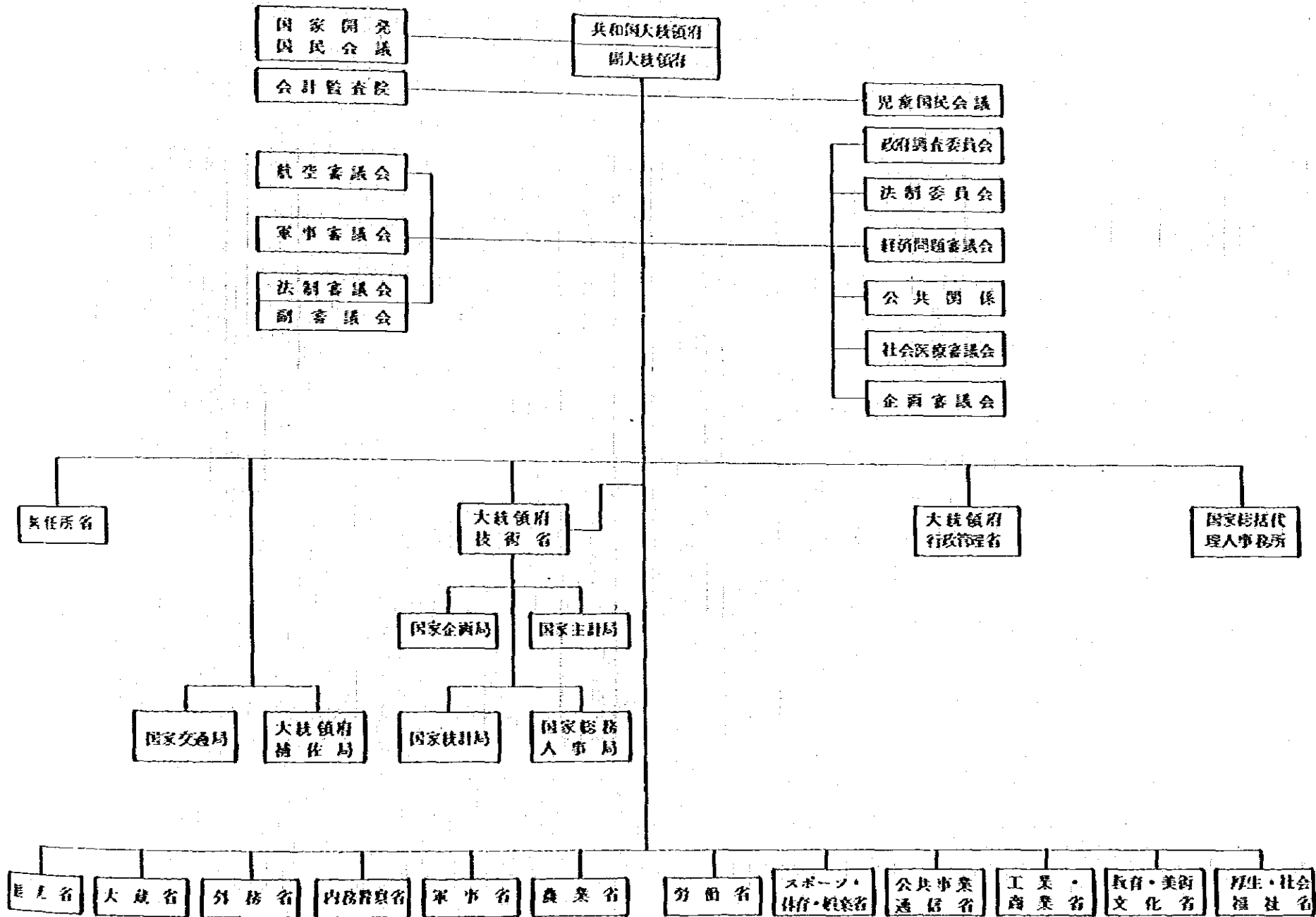

ドミニカ共和国

行政組織 (1)

(機能的に独立した組織)

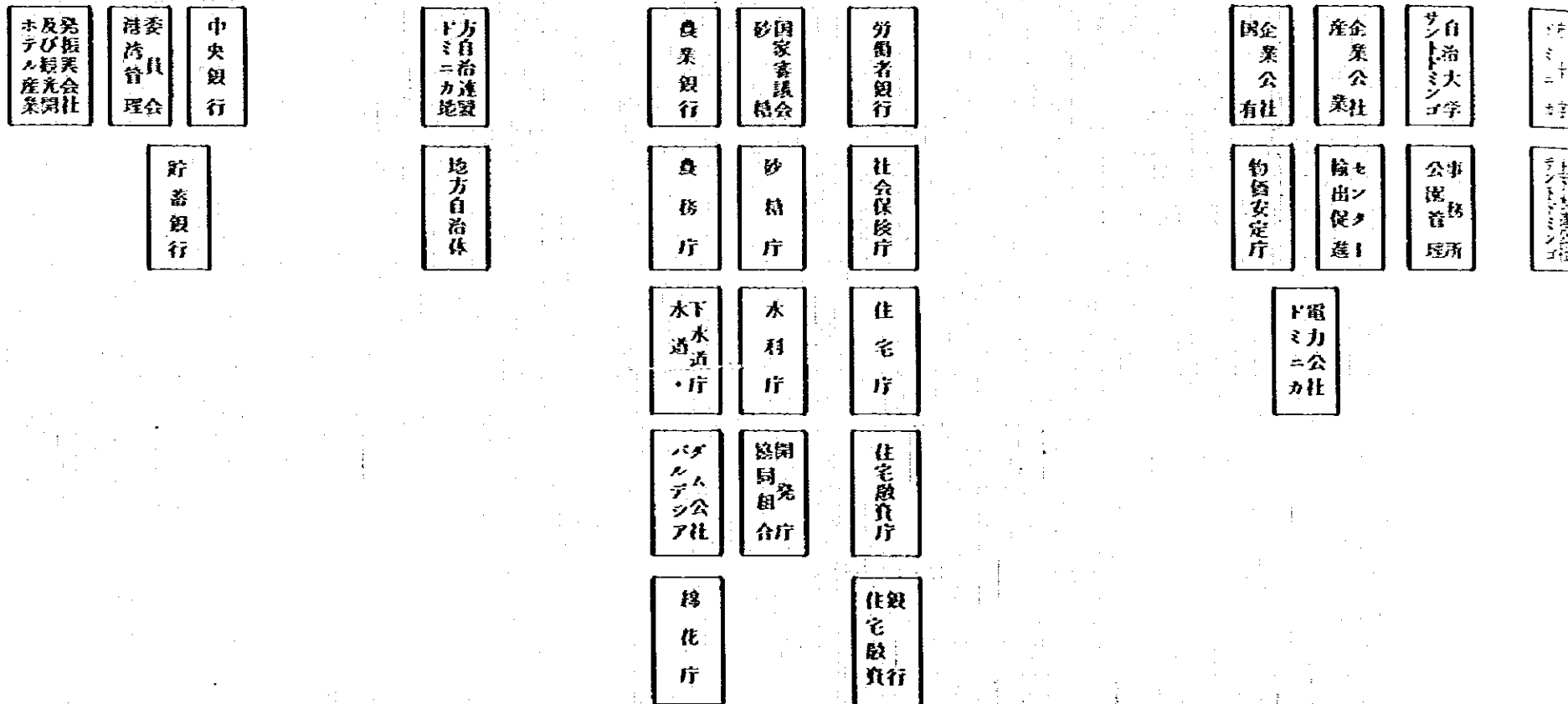

農地庁組織図（西文）

ドミニカ共和国

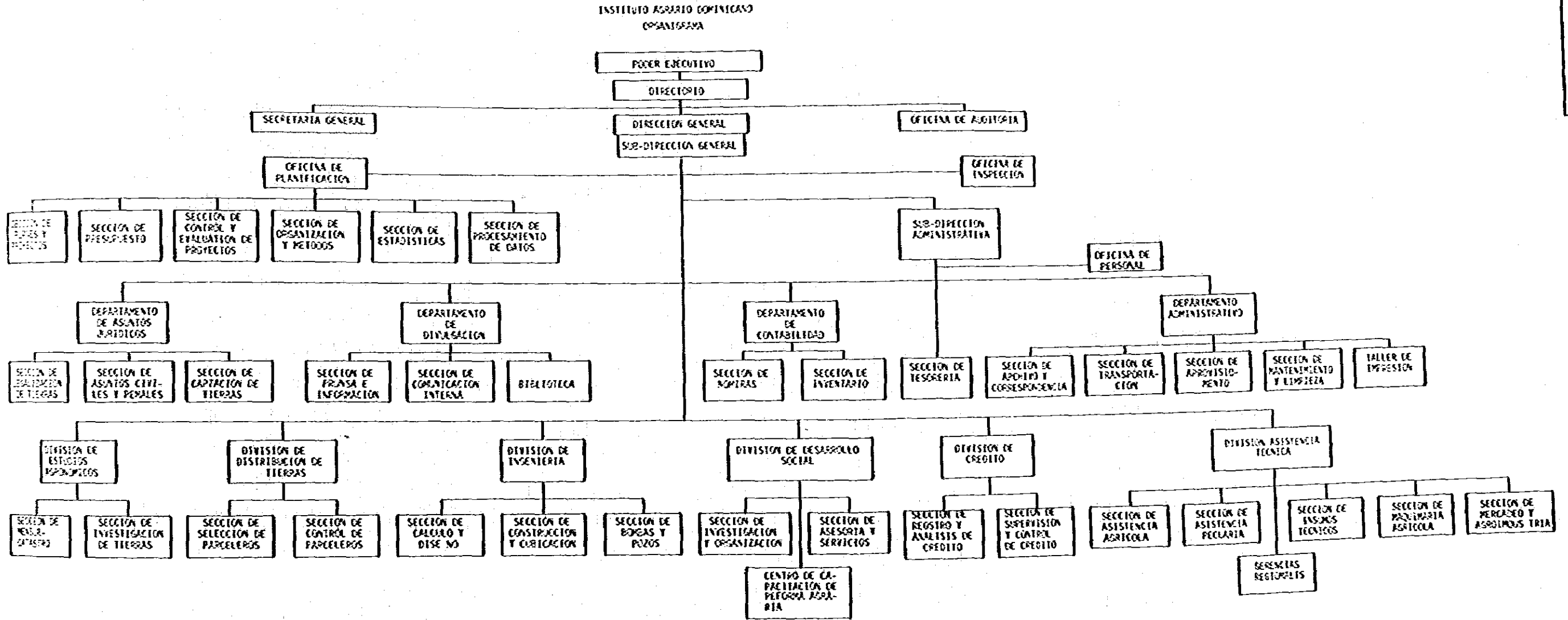

農地庁

農 林 庁 組 織 図 (和文略図)

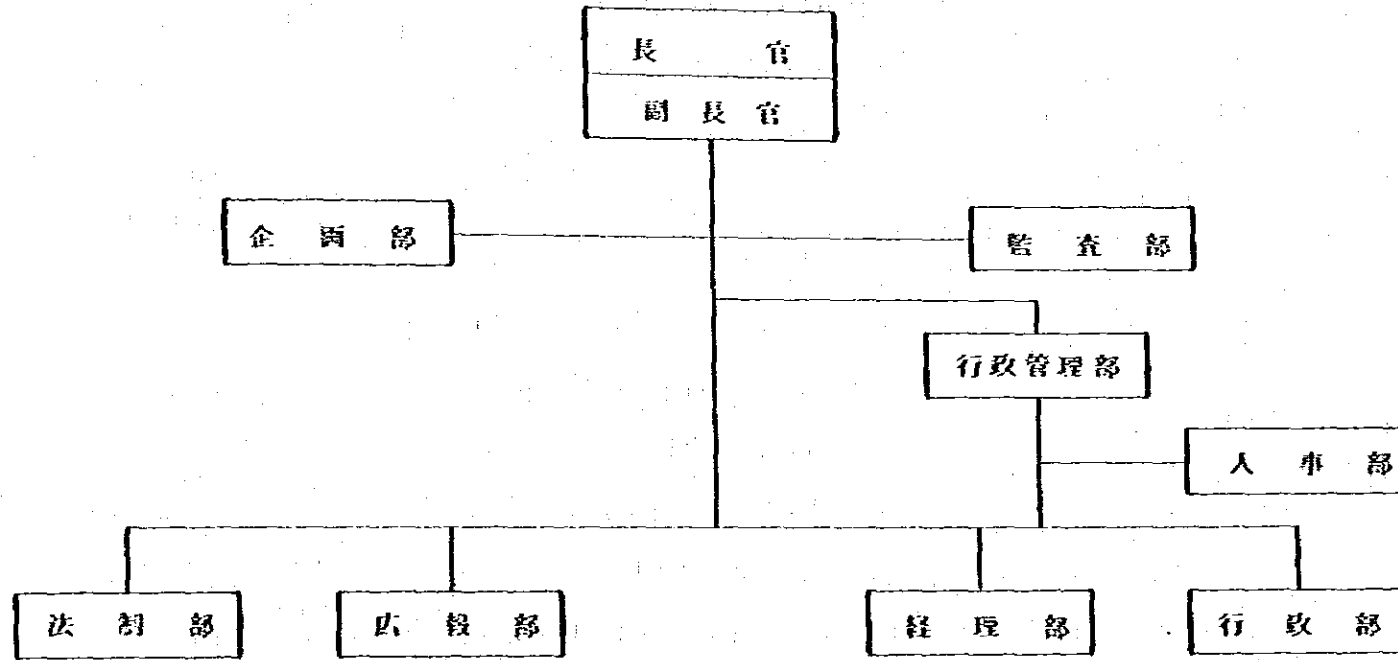

ドミニカ共和国

農
林
庁

農地庁役職

長官	AGR. ELIGIO A. JAQUEZ C. DIRECTOR GENERAL
副長官	ING. FRANKLIN INOA RUSSO SUB DIRECTOR
副長官	ING. JOSE A. FABELO SUB DIRECTOR
企画部長	ING. EPIFANIO BOLIVAR ESTEVES OFICINA DE PLANIFICACION
監査部長	LIC. VICTOR FEREZ OFICINA DE INSPECCION
法務部長	LIC. MARGARITA GIL DEPARTAMENTO DE ASUNTOS JURIDICOS
広報部長	ING. JOSE DE JESUS REYES DEPARTAMENTO DE DIVULGACION
経理部長	LIC. MAXIMO SILFREDO ESPINAL DEPARTAMENTO DE CONTABILIDAD
行政部長	LIC. MILEDY OLIVO DE ROSARIO DEPARTAMENTO ADMINISTRATIVO

水利庁組織図（西文）

ドミニカ共和国

INSTITUTO NACIONAL DE RECURSOS HIDRÁULICOS

CONSEJO DE ADMINISTRACIÓN

DIRECCIÓN EJECUTIVA

GRUPO ASESOR

SUB-DIRECCIÓN EJECUTIVA

CONSEJO TÉCNICO

Prensa, Relaciones Públicas y Biblioteca

SECRETARÍA

CONSULTORÍA JURÍDICA

DICIONARIO DE DECRETOS PARA USOS DE AGUA

CENTRO DE COMPUTOS Y PROCESAMIENTO DE DATOS

DEPARTAMENTO DE PLANIFICACIÓN

DEPARTAMENTO DE PROYECTO

DEPARTAMENTO DE DIST. DE RIESGO

DEPARTAMENTO FINANCIERO ADMINISTRATIVO

SECCIÓN DE RELACIONES PÚBLICAS Y ORGANIZACIÓN DE PROGRAMAS

PROYECTOS ESPECÍFICOS

SECC. DE CONTROL DE PROYECTOS

PROYECTOS ESPECÍFICOS

REMINISTRACION

DIVISION DE PLANTEAMIENTO DE RECURSOS HÍDRICOS

DIVISION DE HIDROLOGIA

DIVISION DE ASPOLOGIA

DIVISION DE FACTIBILIDAD DE PROYECTOS

DIVISION DE GEOTECNIA

DIVISION DE DISEÑOS

DIV. DE SUPERVISIÓN

DIVISION DE CONSERVACION Y MANTENIMIENTO

DIVISION DE OPERACIONES

DIVISION DE RIESGO Y DAMAJO

SENERIA DE SERVICIOS ADMINISTRATIVOS

SENERIA DE CONTROL FINANCIERO

SECCION DE RELACIONES PÚBLICAS

SECCION DE PLANES Y PROGRAMAS

SECCION DE PRESUESTO

SECC. DE HIDRO-METEOROLOGIA

SECCION DE ESTUDIOS HIDROLOGICOS

SECC. DE INSTALACIONES HIDRO-METEOROLOGICAS

SECCION DE ESTUDIOS HIDROLOGICOS

SECCION DE CLASIFICACION DE SUELOS

SECCION DE ESTUDIOS ESPECIFICOS

LABORATORIOS

SECCION DE ESTUDIOS PREVIOS

SECCION DE FACTIBILIDAD TECNICO-ECONOMICA

SECCION DE GEOLOGIA

LABORATORIO CENTRAL Y DE SUPERVISION

SECCION DE ANALISIS Y DISEÑO GEOTECNICO

SECCION DE INSTRUMENTACION

SECCION DE TOPOGRAFIA Y CARTOGRAFIA

SECCION DE CANALES

SECCION DE PRUEBAS DE ENRAISE

SECCION DE PROYECTOS HIDROELECTRICOS

SECCION DE ANALISIS DE COSTOS

SECCION DE CURSACIONES

SECCION DE FISCALIZACION

SECCION DE CONSTRUCCIONES

SECCION DE MANTENIMIENTO

SECCION DE PERFORACION DE POZOS

SECCION DE ADECUACION DE CAUCES

SECCION DE EVALUACION DE RIESGOS

SECCION DE OPERACION METRIA DE OPERACION

SECCION DE SISTEMA DE RIEGO PARCELARIA

SECCION DE CAPACITACION

SECCION DE PERSONAL

SECCION DE ARCHIVO

SECCION DE COMPRAS Y SUMINISTROS

SECCION DE TRANSPORTACION Y TALLERES

SECCION DE TESORERIA

SECCION DE CONTABILIDAD

SECCION DE RECAUDACION DE USUARIOS

SECCION DE COMUNICACIONES Y LUBRICANTES

SECCION DE ALMACENES GENERALES

DISTRITO DE RIESGO

水利庁

水利庁組織図（和文略図）

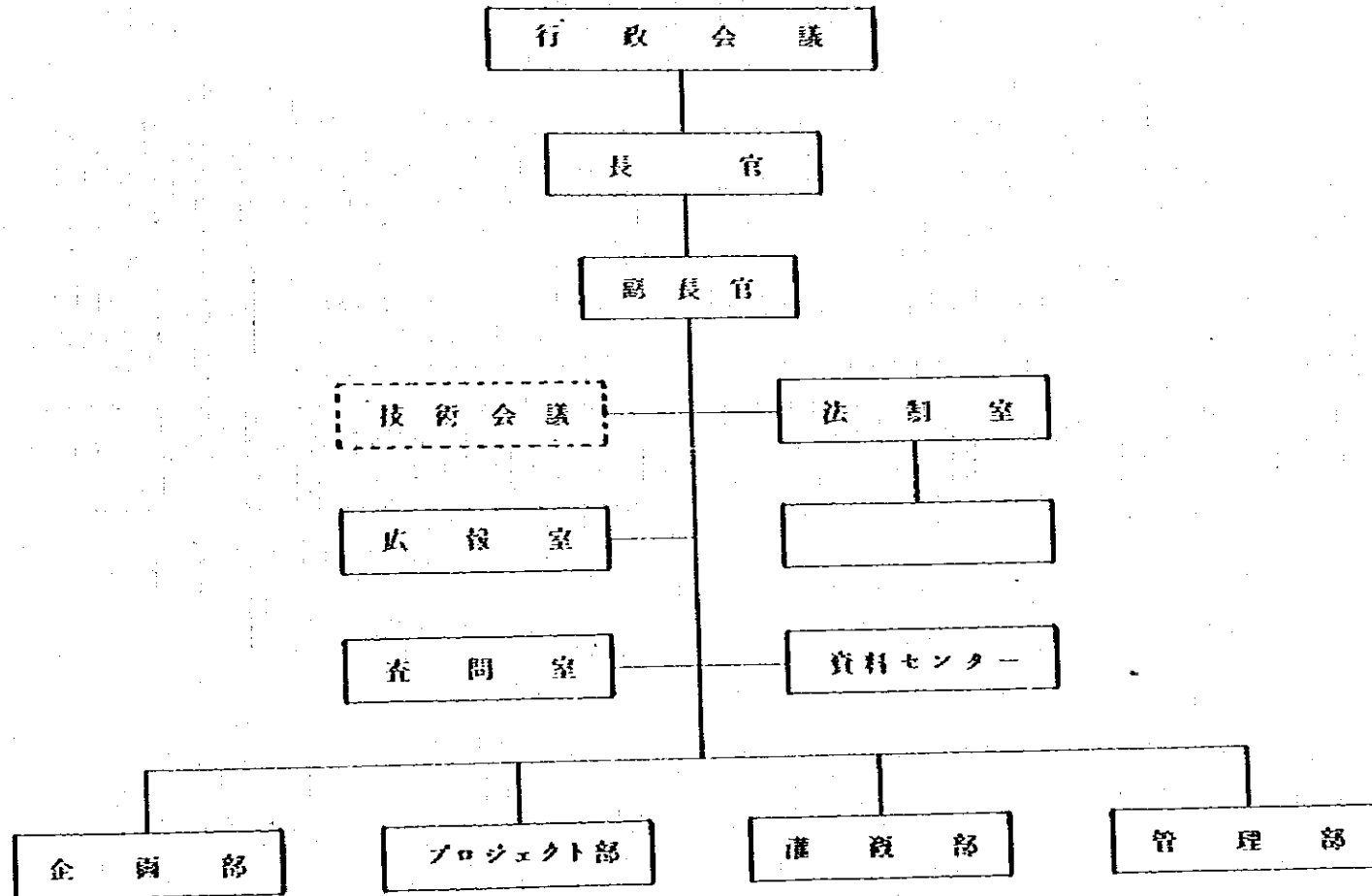

ドミニカ共和国

水
利
庁

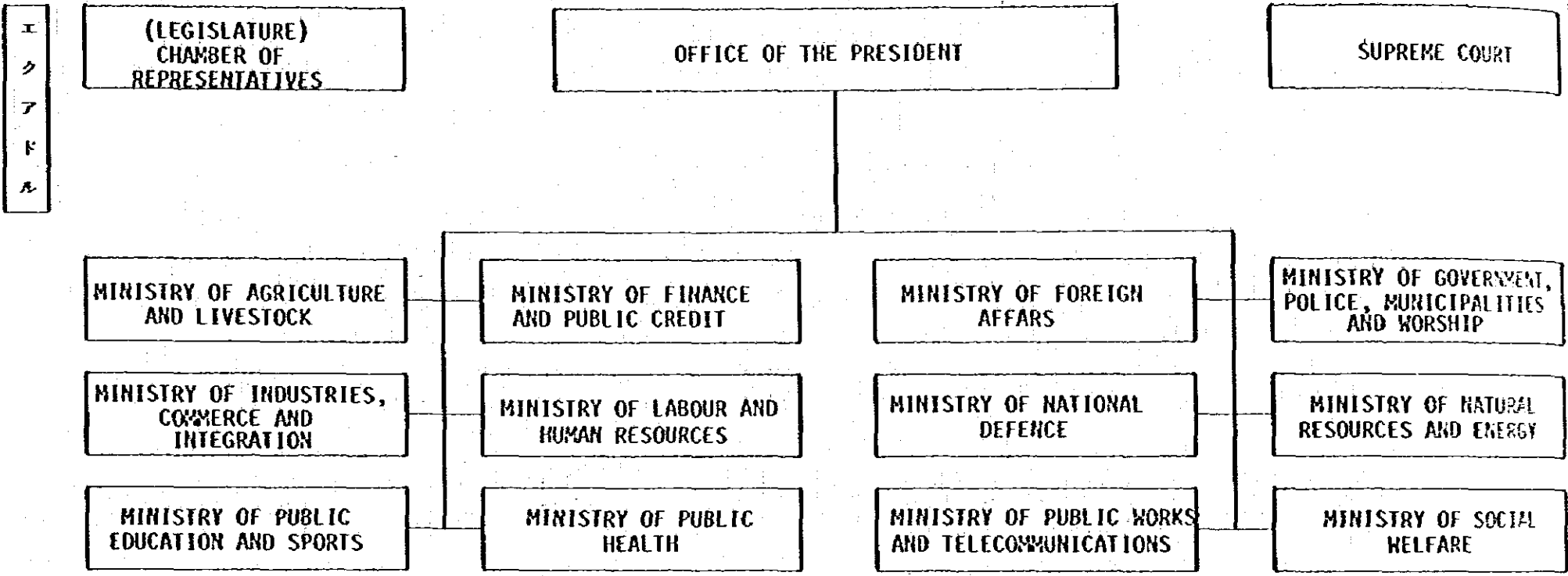

エ
ク
ア
ド
ル

行
政
組
織

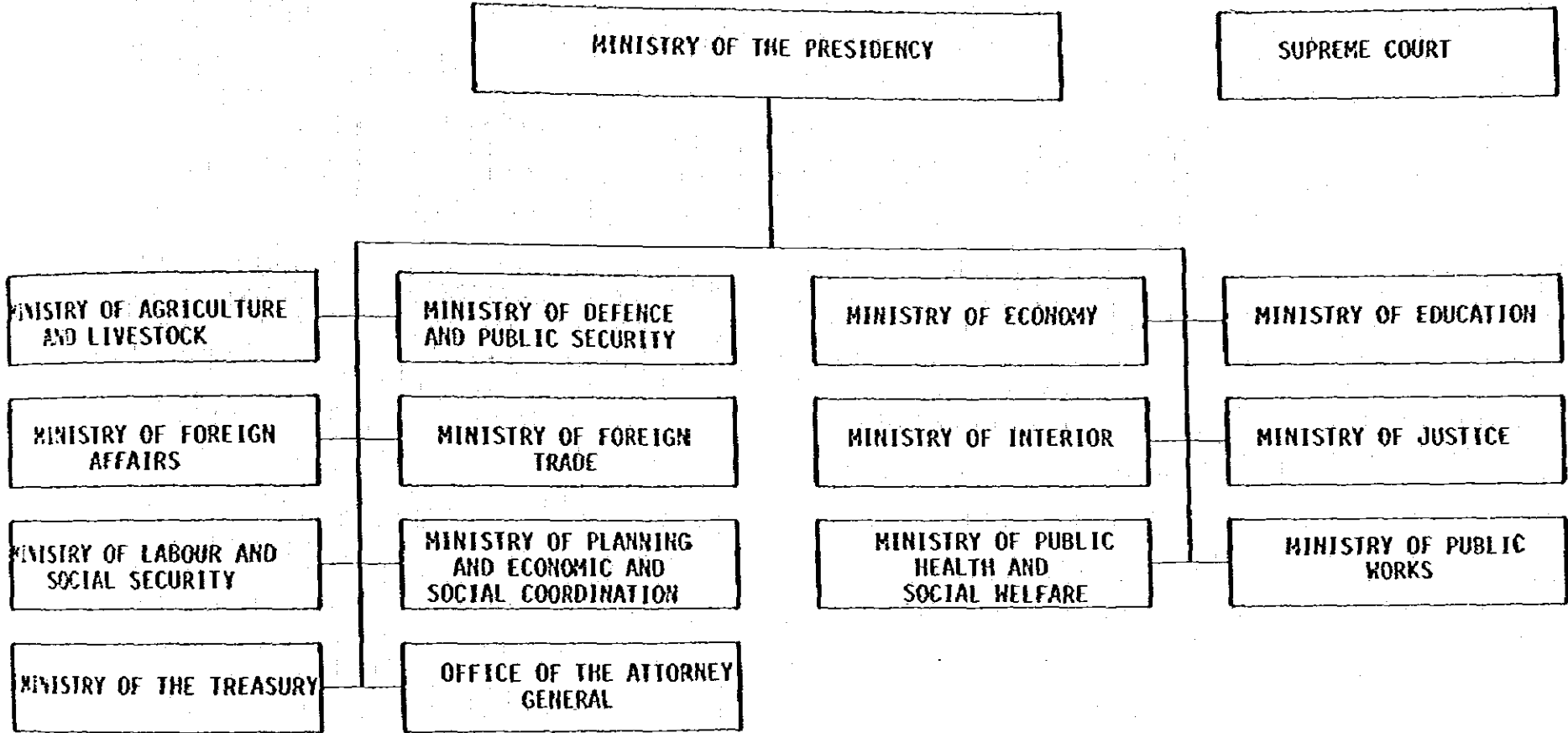

エル・サルヴァドル

行政組織

グレナダ国政府行政組織図

グ
レ
ナ
ダ

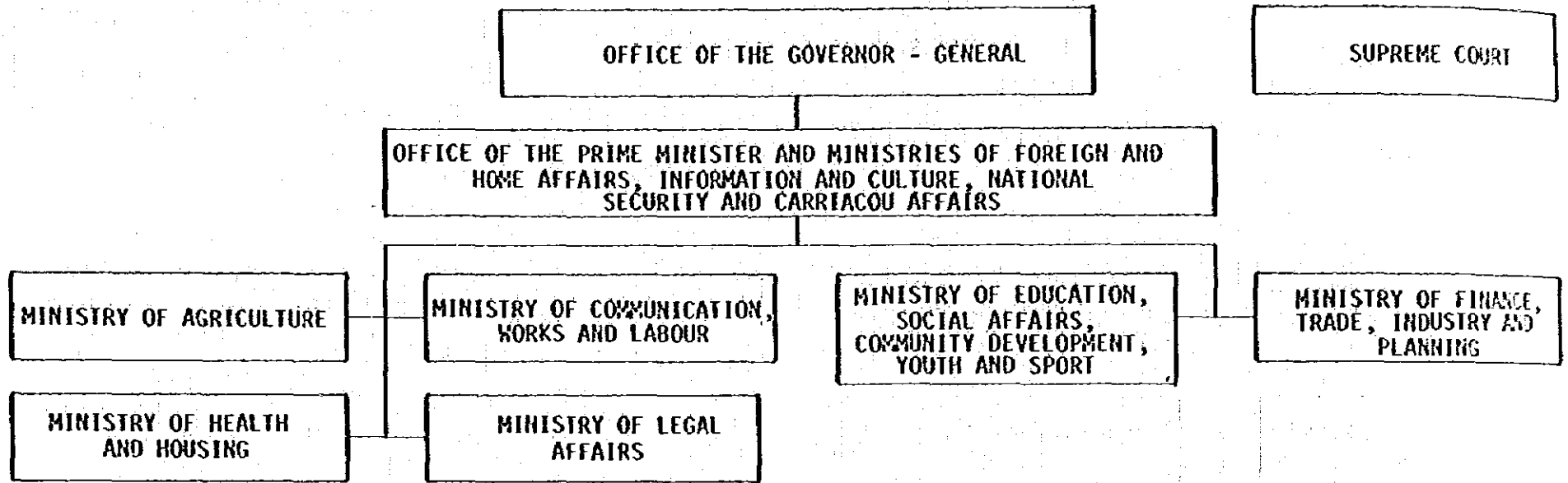

行
政
組
織

グアテマラ国政府行政組織図

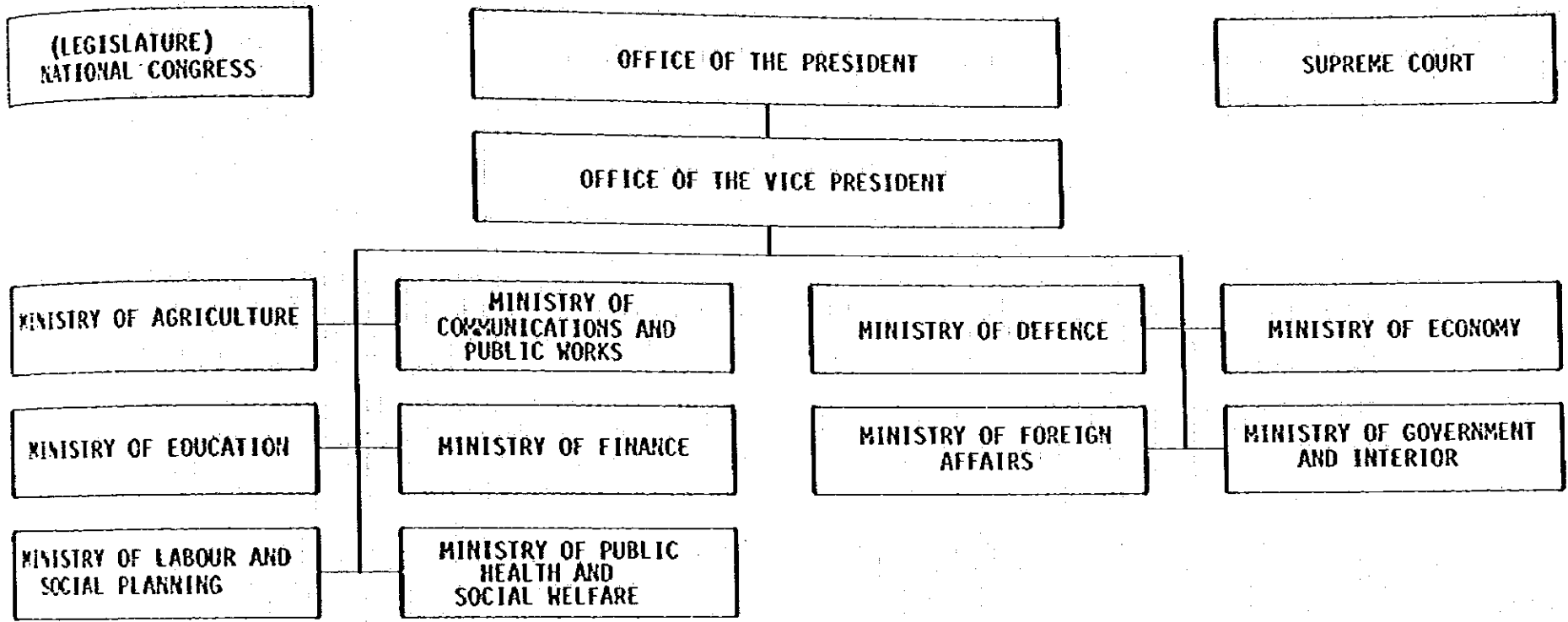

グ
ア
テ
マ
ラ

行
政
組
織

ガイアナ国政府行政組織図

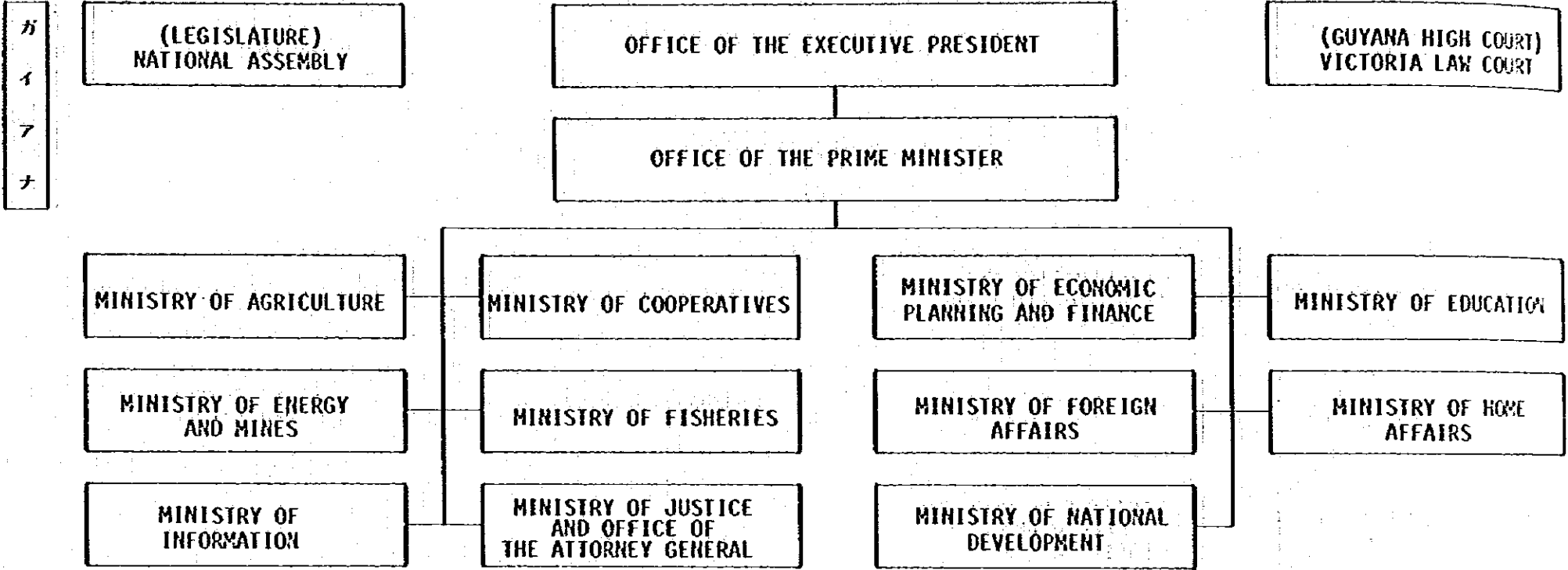

ガイ
アナ

行
政
組
織

(LEGISLATURE)
NATIONAL ASSEMBLY

OFFICE OF THE PRESIDENT-FOR-LIFE

SUPREME COURT

ハ
イ
テ
イ

DEPARTMENT FOR AGRICULTURE
NATURAL RESOURCES
AND RURAL DEVELOPMENT

DEPARTMENT FOR COMMERCE
AND INDUSTRY

DEPARTMENT FOR FINANCE
AND ECONOMIC AFFAIRS

DEPARTMENT FOR FOREIGN
AFFAIRS AND WORSHIP;

DEPARTMENT FOR INFORMATION
AND PUBLIC RELATIONS

DEPARTMENT FOR INTERIOR
AND NATIONAL DEFENCE

DEPARTMENT FOR JUSTICE

DEPARTMENT FOR SOCIAL
AFFAIRS

DEPARTMENT FOR MINES
AND ENERGY RESOURCES

DEPARTMENT FOR NATIONAL
EDUCATION

DEPARTMENT FOR PLANNING

DEPARTMENT FOR PUBLIC
HEALTH AND POPULATION

DEPARTMENT FOR PUBLIC
WORKS, TRANSPORT AND
COMMUNICATIONS

DEPARTMENT FOR YOUTH
AND SPORTS

行
政
組
織

ホンデュラス国政府行政組織図

ホン
デ
ユ
ラ
ス

(LEGISLATURE)
NATIONAL ASSEMBLY

OFFICE OF THE PRESIDENT

SUPREME COURT

MINISTRY OF COMMUNICA-
TIONS, PUBLIC WORKS AND
TRANSPORTATION

MINISTRY OF FINANCE
AND PUBLIC CREDIT

MINISTRY OF NATURAL
RESOURCES

SUPERIOR PLANNING COUNCIL
(CONSUPLANE)

MINISTRY OF CULTURE
AND TOURISM

MINISTRY OF FOREIGN
AFFAIRS

MINISTRY OF PUBLIC
EDUCATION

MINISTRY OF DEFENCE
AND PUBLIC SECURITY

MINISTRY OF GOVERNMENT
AND JUSTICE

MINISTRY OF PUBLIC
HEALTH AND SOCIAL
SERVICE

MINISTRY OF ECONOMY
AND COMMERCE

MINISTRY OF LABOUR AND
SOCIAL SECURITY

NATIONAL AGRARIAN
INSTITUTE

行
政
組
織

(PARLIAMENT)

ジャマイカ国政府行政組織図

SENATE HOUSE OF REPRESENTATIVES

OFFICE OF THE GOVERNOR-GENERAL

SUPREME COURT

OFFICE OF THE PRIME-MINISTER

ジャ
マ
イ
カ

MINISTRY OF AGRICULTURE

MINISTRY OF CONSTRUCTION

MINISTRY OF EDUCATION

MINISTRY OF FINANCE AND PLANNING

MINISTRY OF FOREIGN AFFAIRS, TOURISM AND FOREIGN TRADE

MINISTRY OF HEALTH

MINISTRY OF INDUSTRY AND COMMERCE

MINISTRY OF LABOUR AND PUBLIC SERVICE

MINISTRY OF LOCAL GOVERNMENT

MINISTRY OF MINING AND ENERGY

MINISTRY OF NATIONAL SECURITY AND OFFICE OF THE ATTORNEY GENERAL

MINISTRY OF PUBLIC UTILITIES AND TRANSPORT

MINISTRY OF SOCIAL SECURITY

MINISTRY OF YOUTH AND COMMUNITY DEVELOPMENT

行
政
組
織

(LEGISLATURE)

メキシコ国政府行政組織図

メ
キ
シ
コ

SENATE GRAND COMMISSION
FEDERAL CHAMBER OF DEPUTIES

OFFICE OF THE PRESIDENT

SUPREME COURT

MINISTRY OF AGRARIAN REFORM

MINISTRY OF AGRICULTURE, LIVESTOCK AND WATER RESOURCES

MINISTRY OF COMMERCE

MINISTRY OF COMMUNICATIONS AND TRANSPORT

MINISTRY OF FINANCE AND PUBLIC CREDIT

MINISTRY OF FOREIGN AFFAIRS

MINISTRY OF THE GOVERNMENT (INTERIOR)

MINISTRY OF HEALTH AND ASSISTANCE

MINISTRY OF HUMAN SETTLEMENTS AND PUBLIC WORKS

MINISTRY OF LABOUR AND SOCIAL WELFARE

MINISTRY OF NATIONAL DEFENCE

MINISTRY OF THE NAVY

MINISTRY OF PATRIMONY AND INDUSTRIAL DEVELOPMENT

MINISTRY OF PROGRAMMING AND BUDGET

MINISTRY OF PUBLIC EDUCATION

MINISTRY OF TOURISM

OFFICE OF THE ATTORNEY GENERAL

DEPARTMENT OF THE FEDERAL DISTRICT

DEPARTMENT OF FISHERIES

行
政
組
織

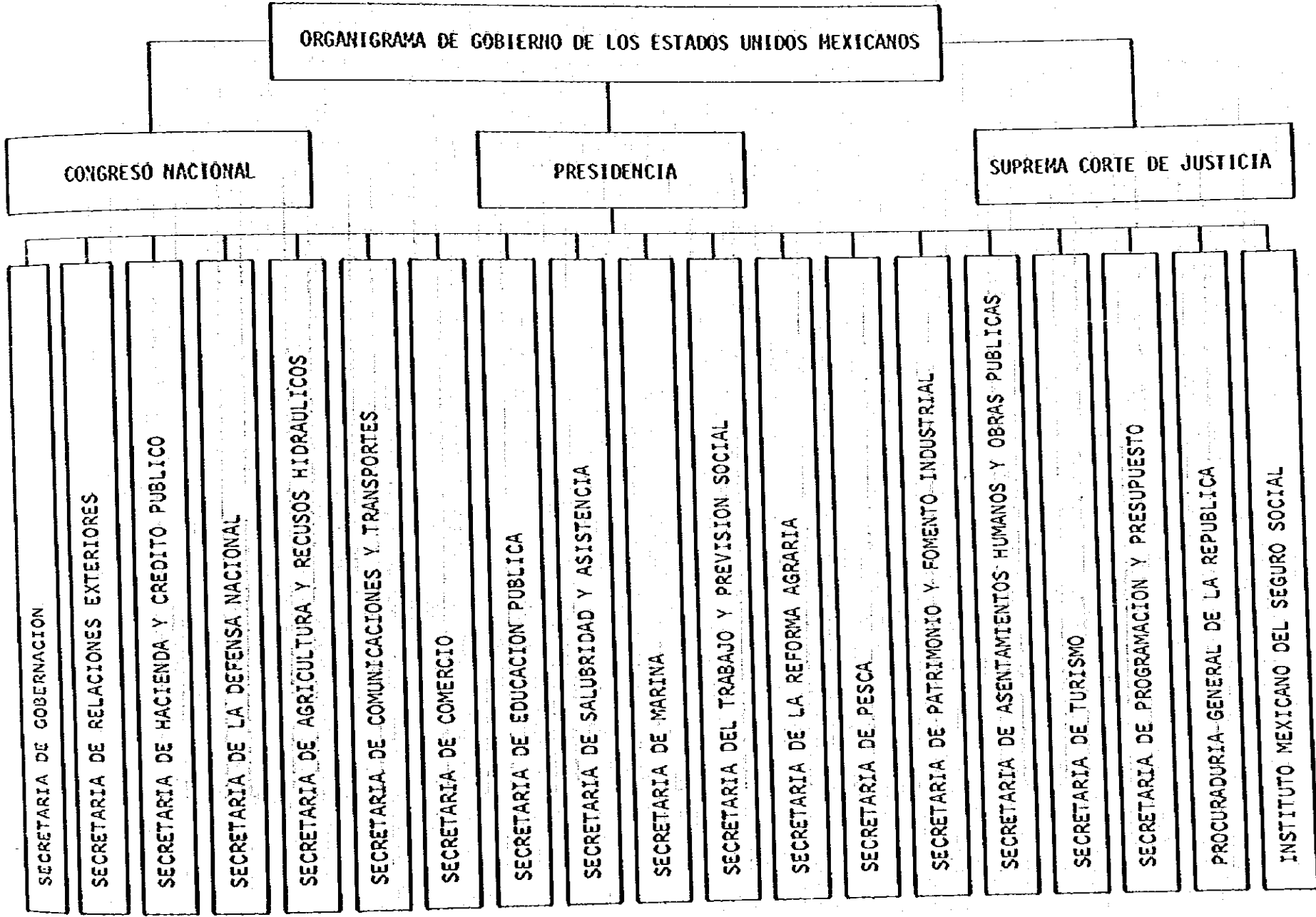

メ
キ
シ
コ

行
政
部
局

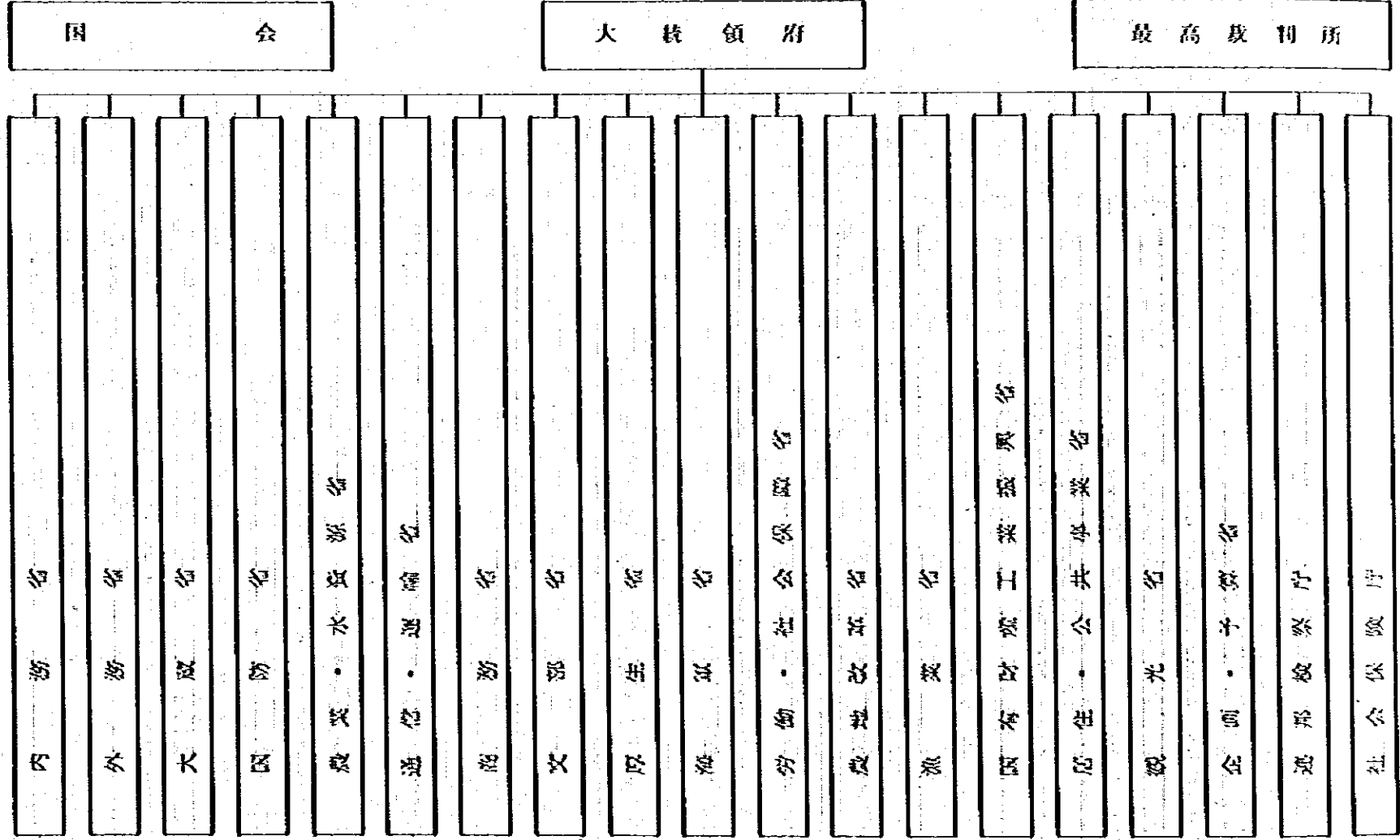

大臣室組織図（西文）

メ
キ
シ
コ

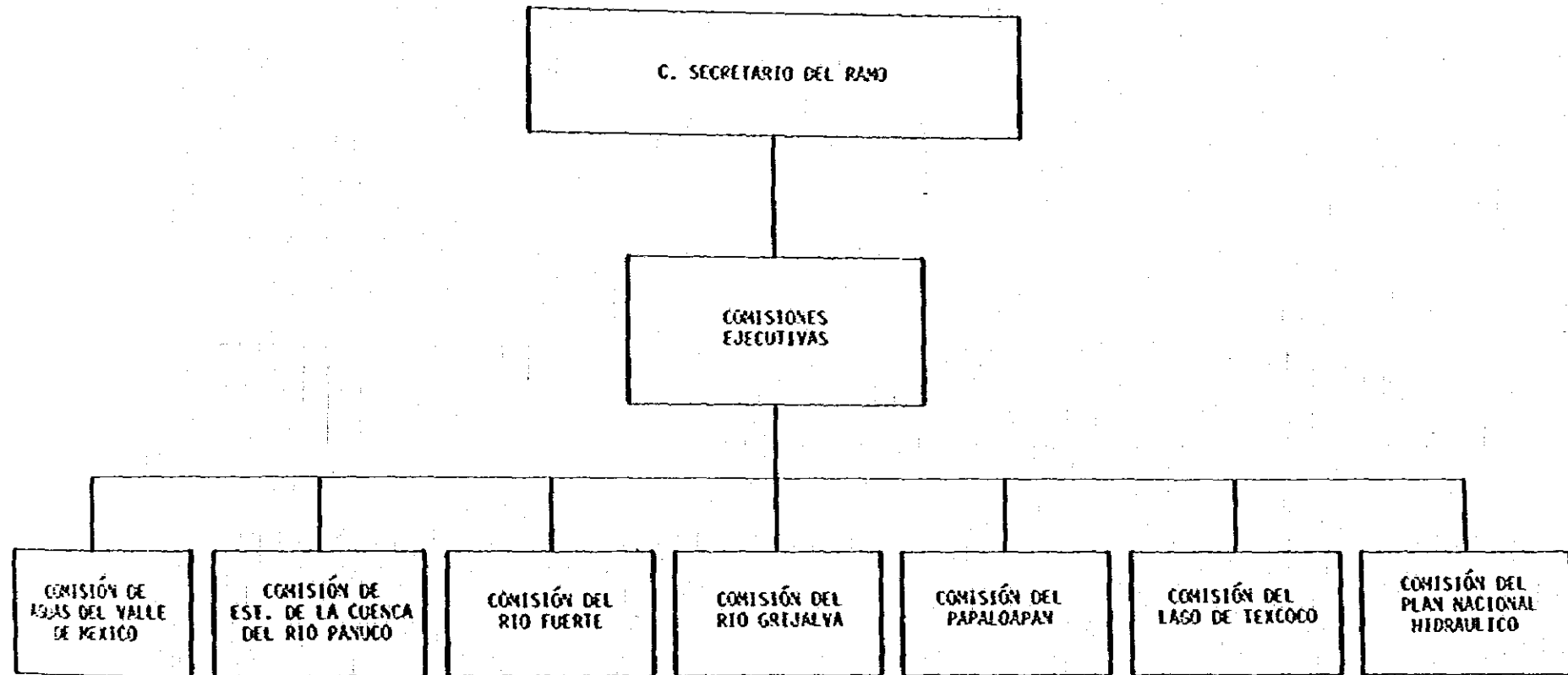

FUENTE: SECRETARÍA DE AGRICULTURA Y RECURSOS HIDRÁULICOS

大
臣
室

大臣室組織図（和文）

メ
キ
シ
コ

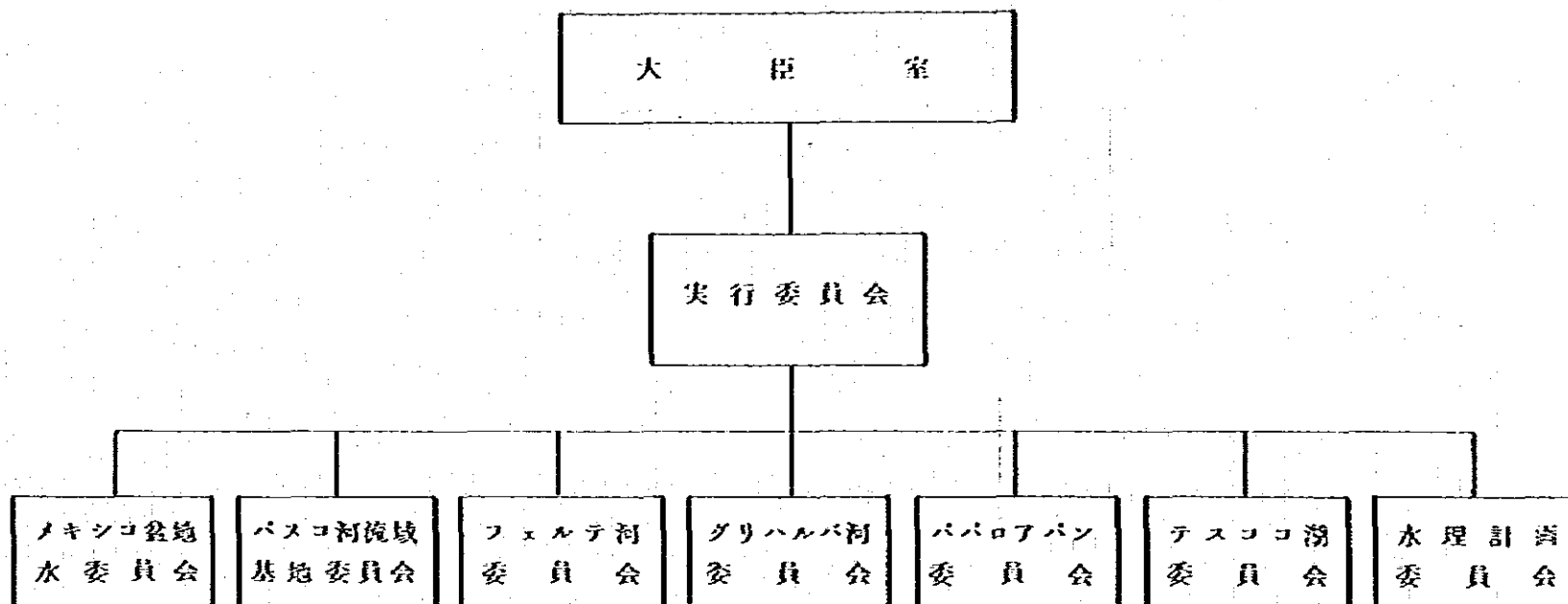

大
臣
室

内務省組織図（西文）

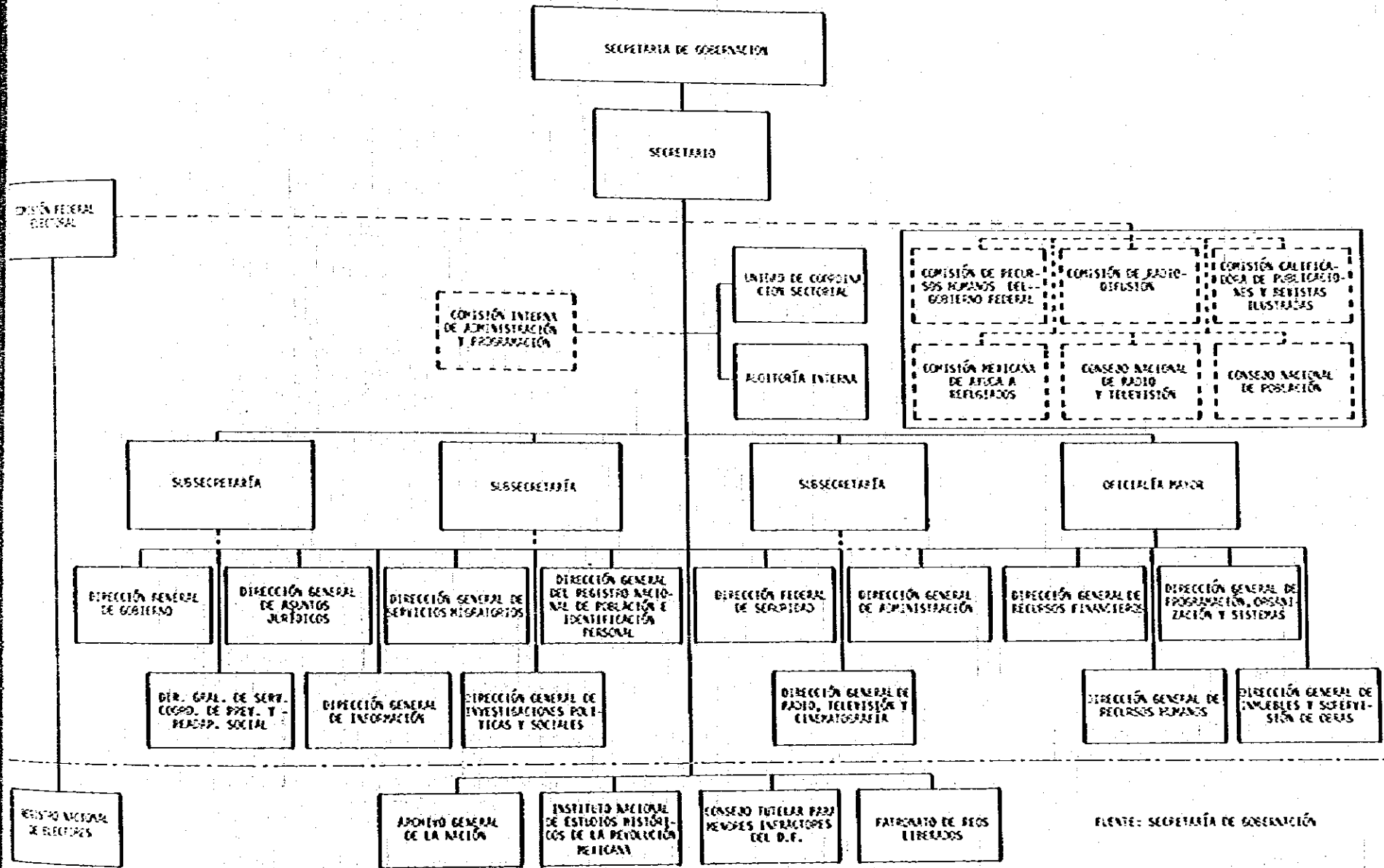

メ
キ
シ
コ

内
務
省

FUENTE: SECRETARIA DE GOBERNACION

内務省組織図（和文）

内 務 省

大 臣

連邦選挙委員会

管理・企画委員会

調整室

連邦人的資源
委員会

ラジオ放送
委員会

公報・刊行物
審査委員会

理事会

住民救済
委員会

ラジオ・テレビ
審議会

人口審議会

副 省

副 省

副 省

官 房

政 務 局

法 務 局

移 民 局

住民登録局

治 安 局

管 理 局

財 政 局

企画・総務局

社会保障・再雇用
事業調整局

情 報 局

政治・社会
調査局

ラジオ・テレビ・
映画局

人的資源局

不動産・手帳
監理局

選挙人登録
事務局

文書保管室

メキシコ革命歴史
研究所

未成年犯罪
保護審議会

釈放罪人
援護会

メ
キ
シ
コ

内
務
省

外務省組織図（西文）

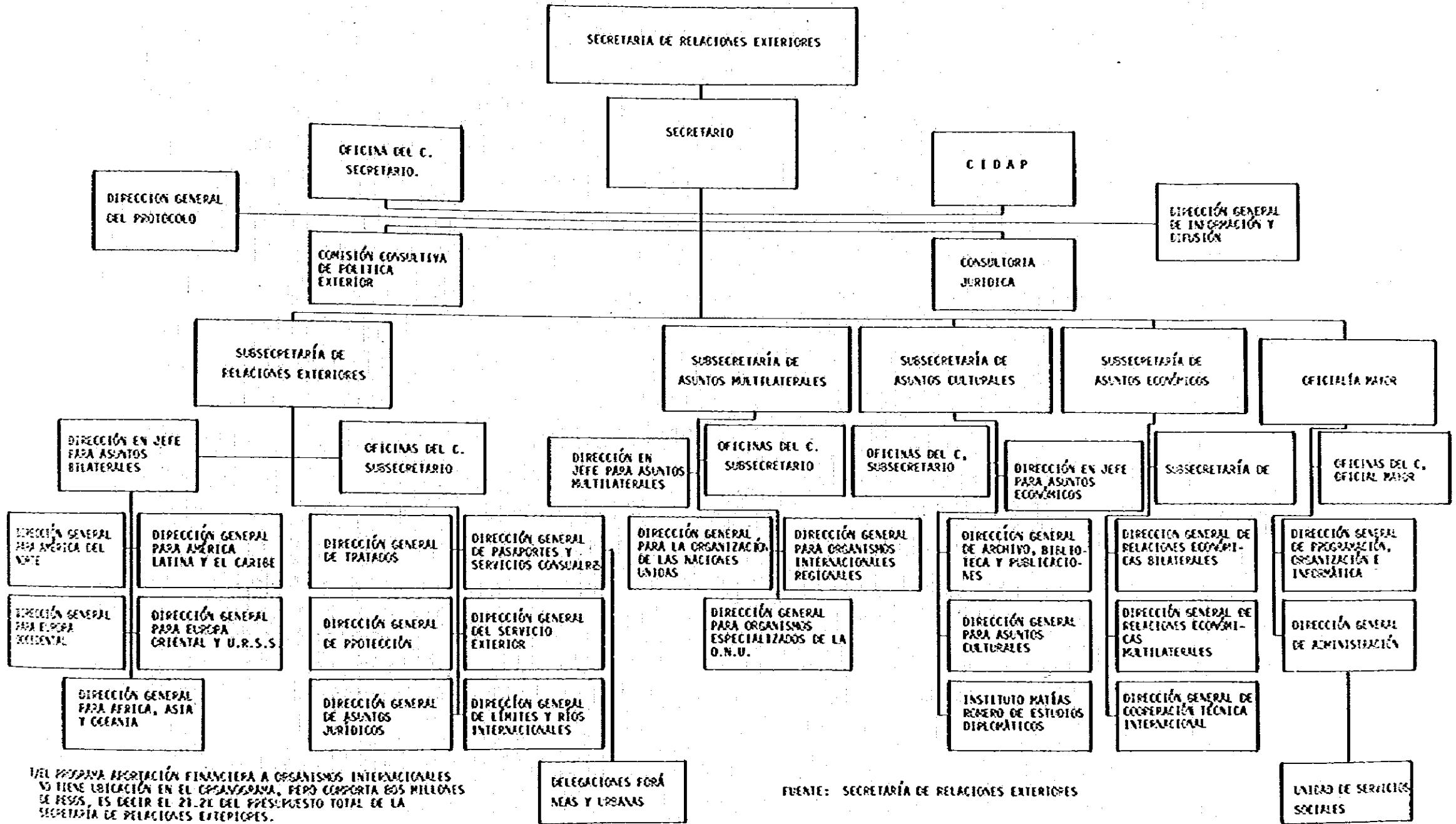

DEL PROGRAMA REPARTICION FINANCIERA A ORGANISMOS INTERNACIONALES NO TIENE UBICACION EN EL ORGANIGRAMA, PERO CUMPLA 605 MILLONES DE PESOS, ES DECIR EL 21.2% DEL PRESUPUESTO TOTAL DE LA SECRETARIA DE RELACIONES EXTERIORES.

FUENTE: SECRETARIA DE RELACIONES EXTERIORES

メ
キ
シ
コ

外
務
省

外務省組織図（和文）

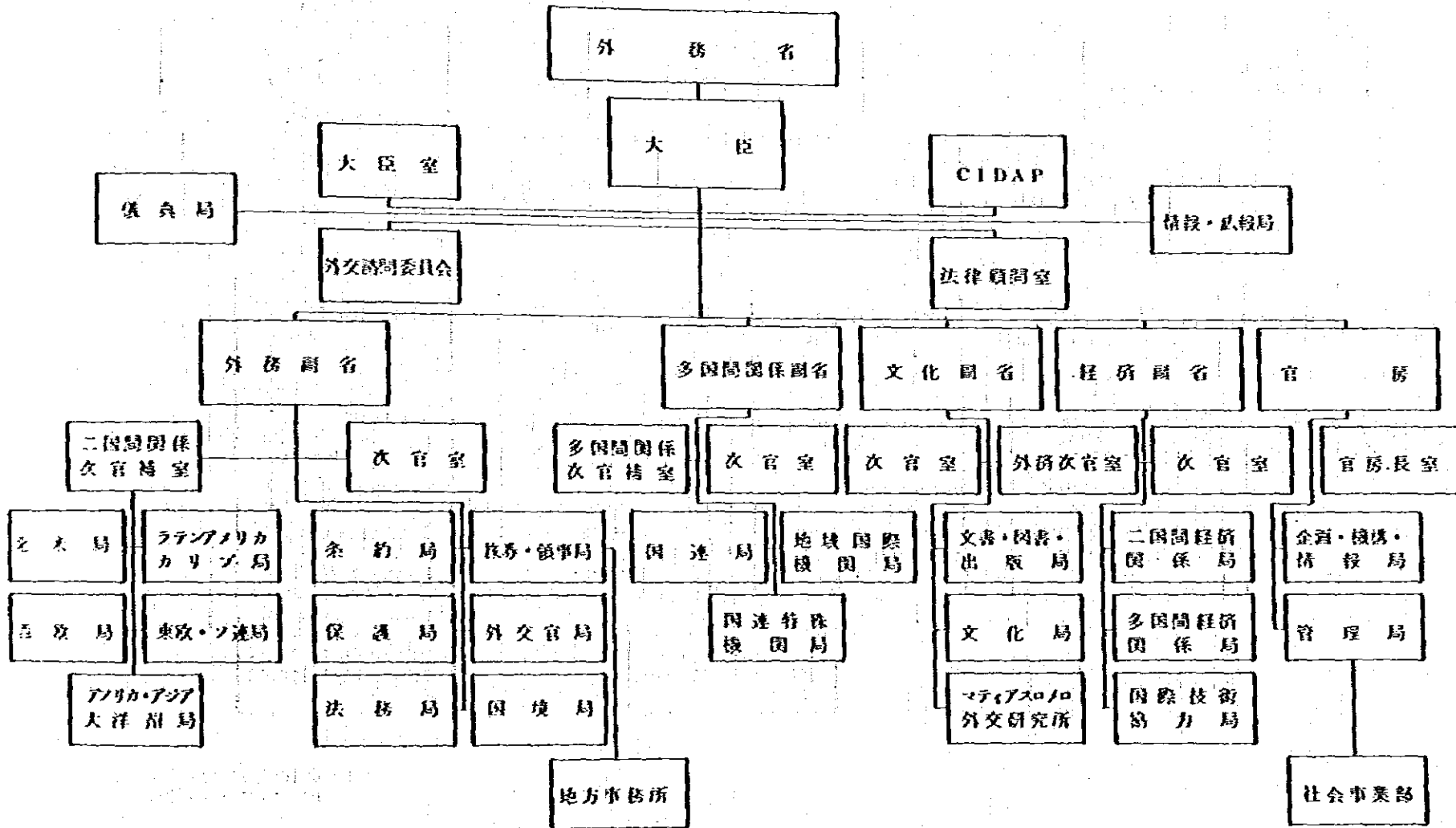

メ
キ
シ
ヨ

外
務
省

大藏省組織図（西文）

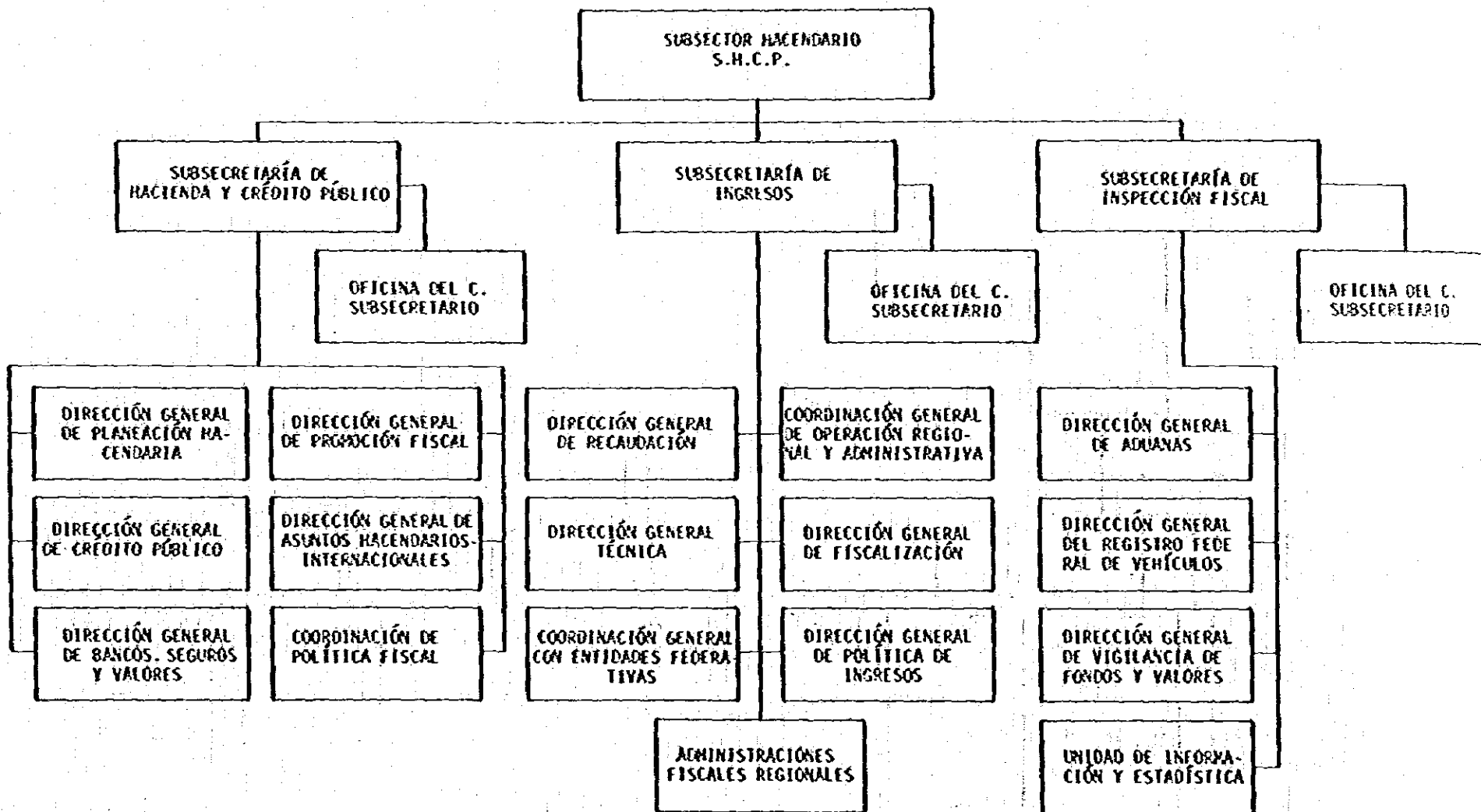

FUENTE: OFICIALÍA MAYOR DE LA SECRETARÍA DE HACIENDA Y CRÉDITO PÚBLICO.

メ
キ
シ
コ

大
藏
省

大蔵省組織図（和文）

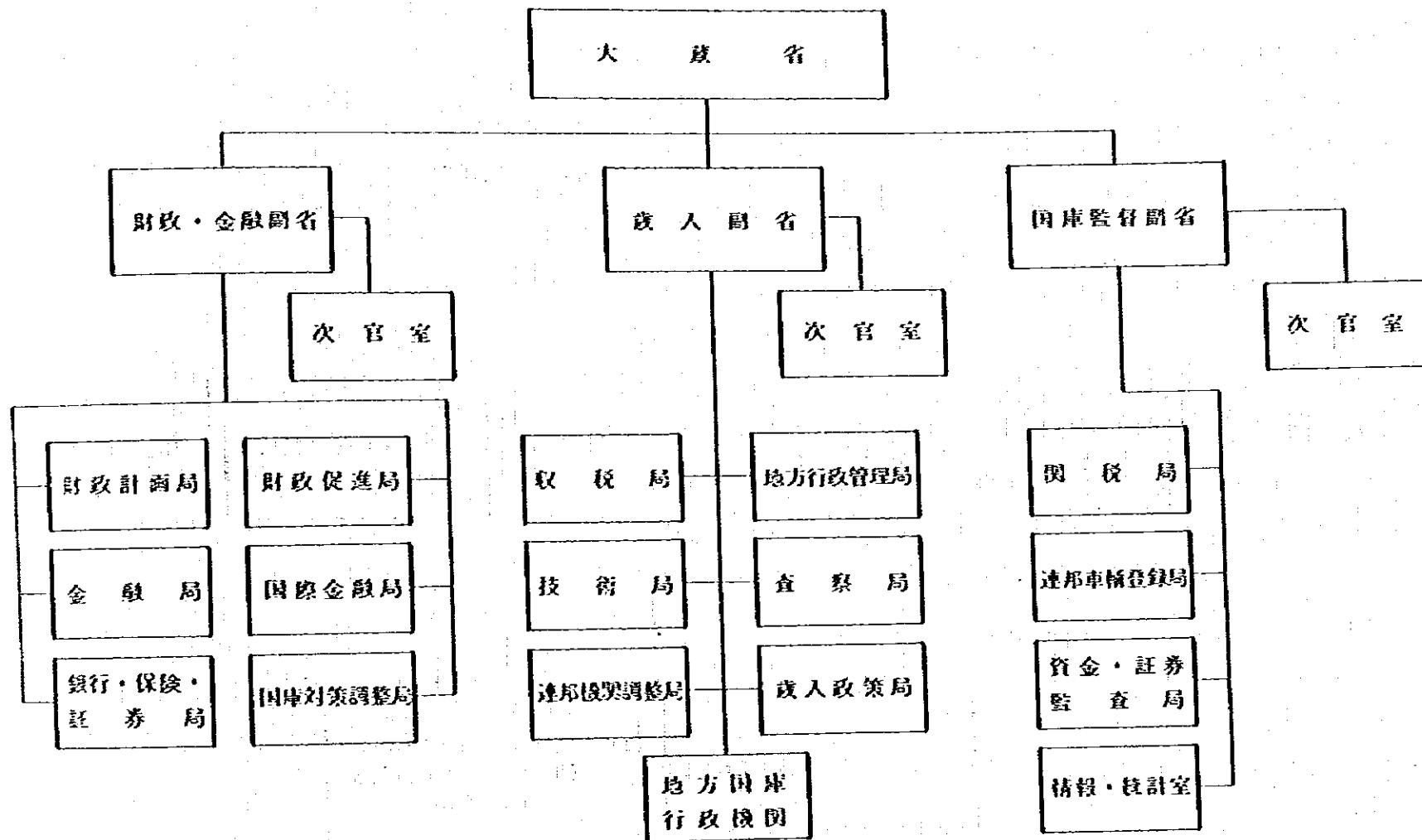

メ
キ
シ
コ

大
蔵
省

メ
キ
シ
コ

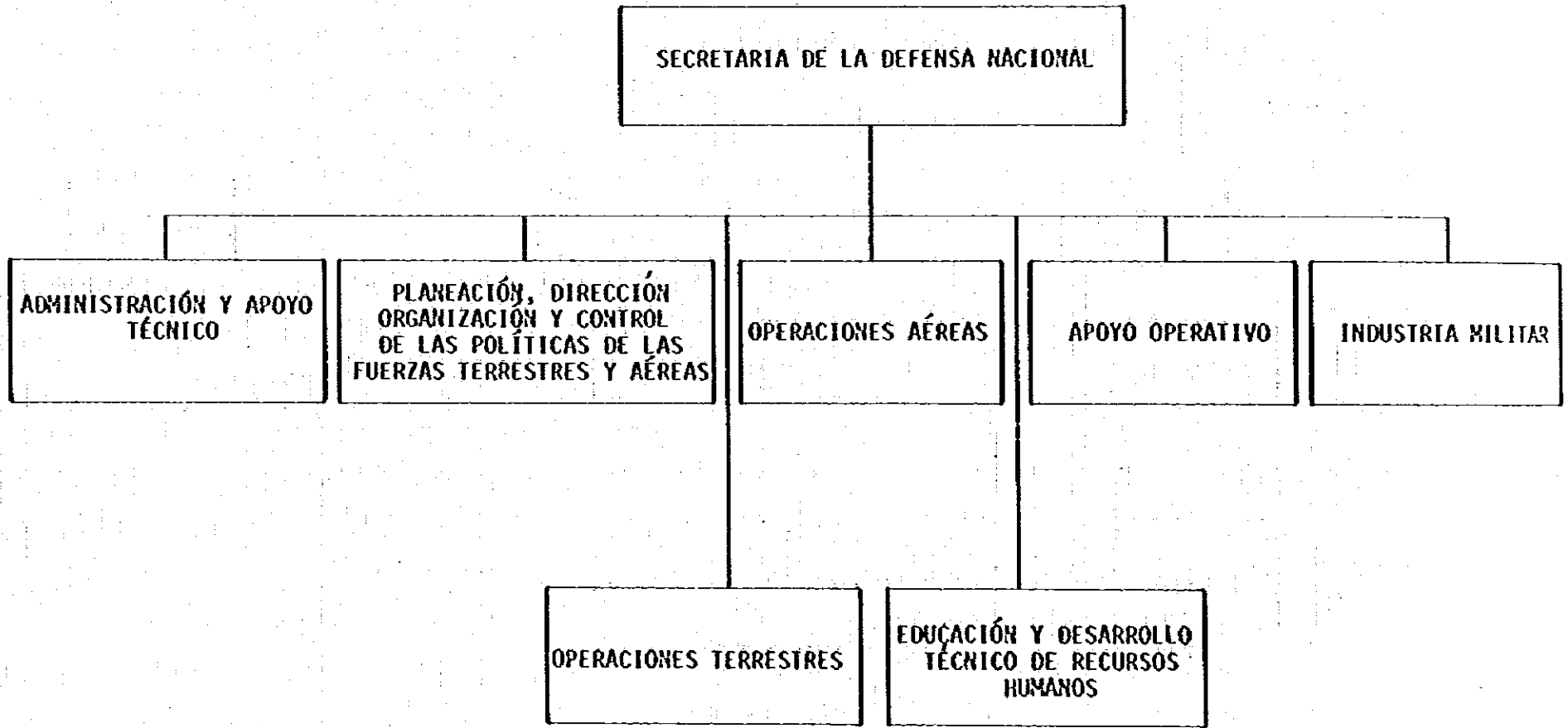

FUENTE: SECRETARÍA DE LA DEFENSA NACIONAL

國
防
省

国防省組織圖（和文）

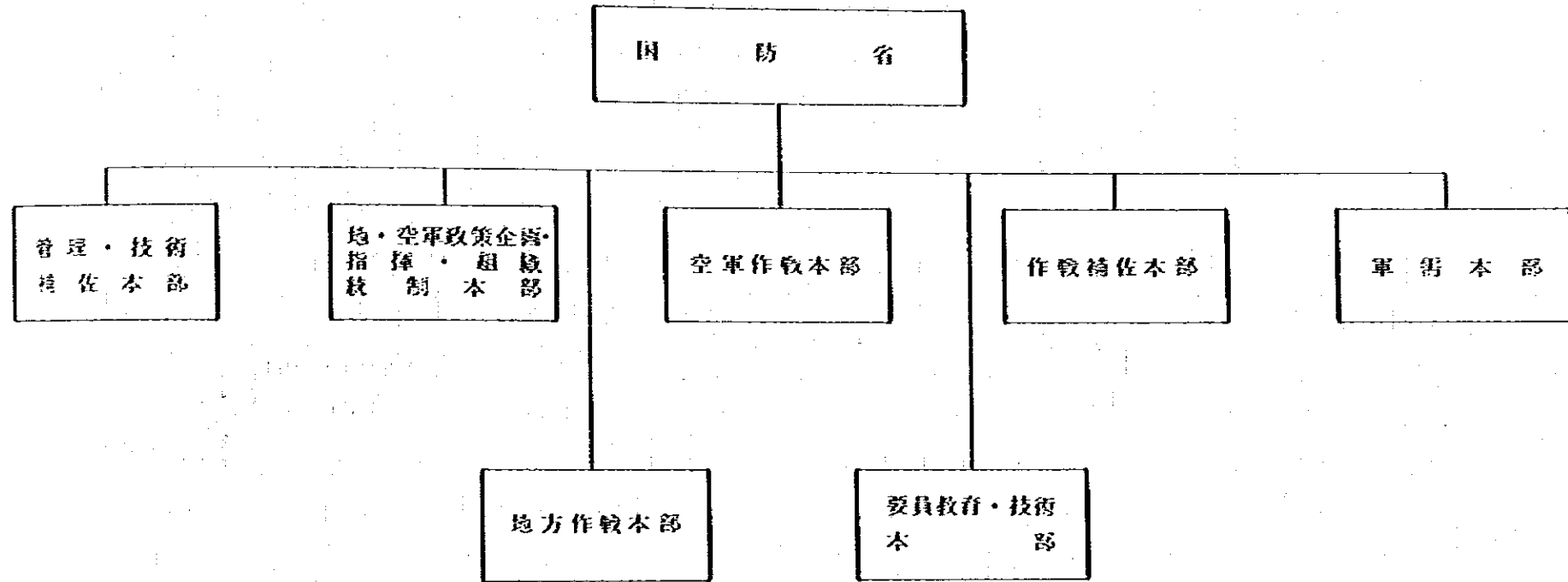

メ
キ
シ
ユ

国
防
省

農業水資源省組織図(西文)

メ
キ
シ
コ

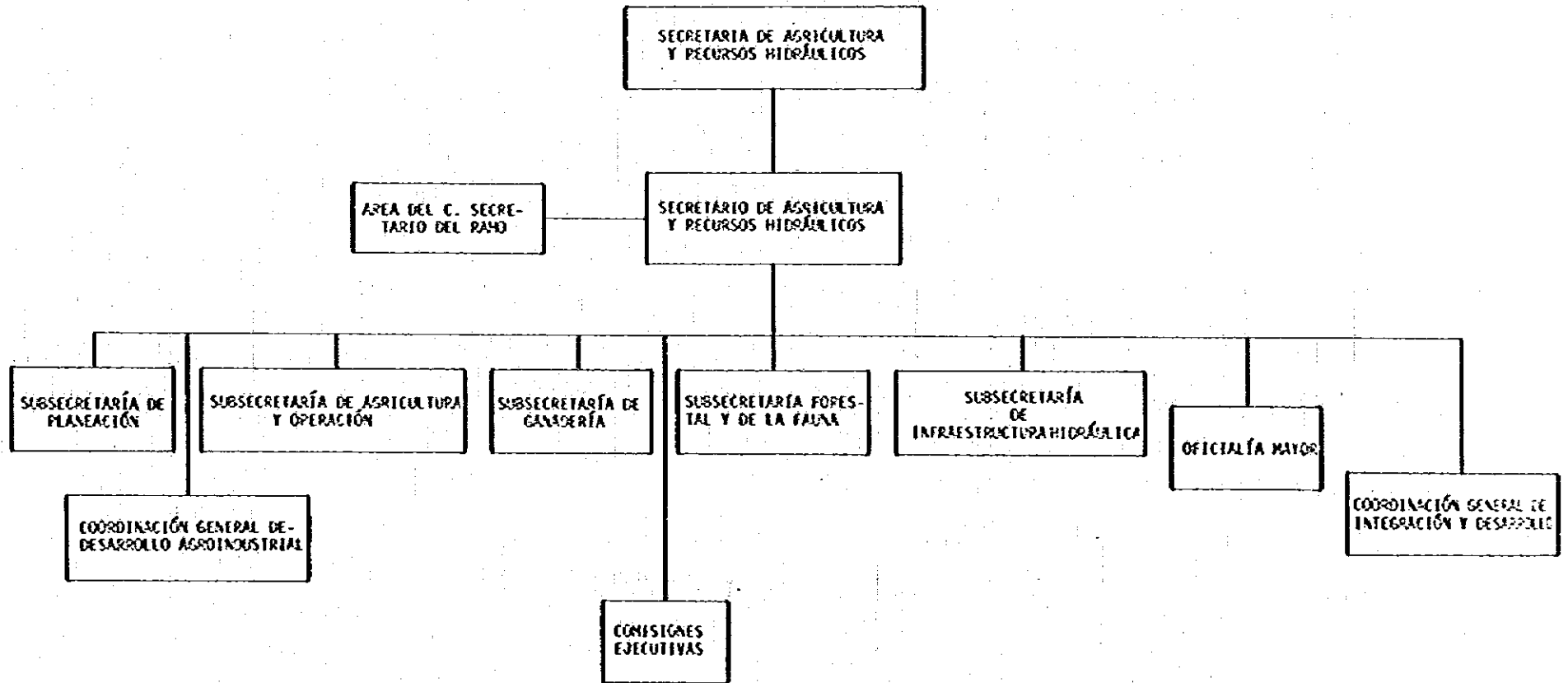

FUENTE: SECRETARIA DE AGRICULTURA Y RECURSOS HIDRAULICOS

農
業
水
資
源
省

農業水資源省組織図（和文）

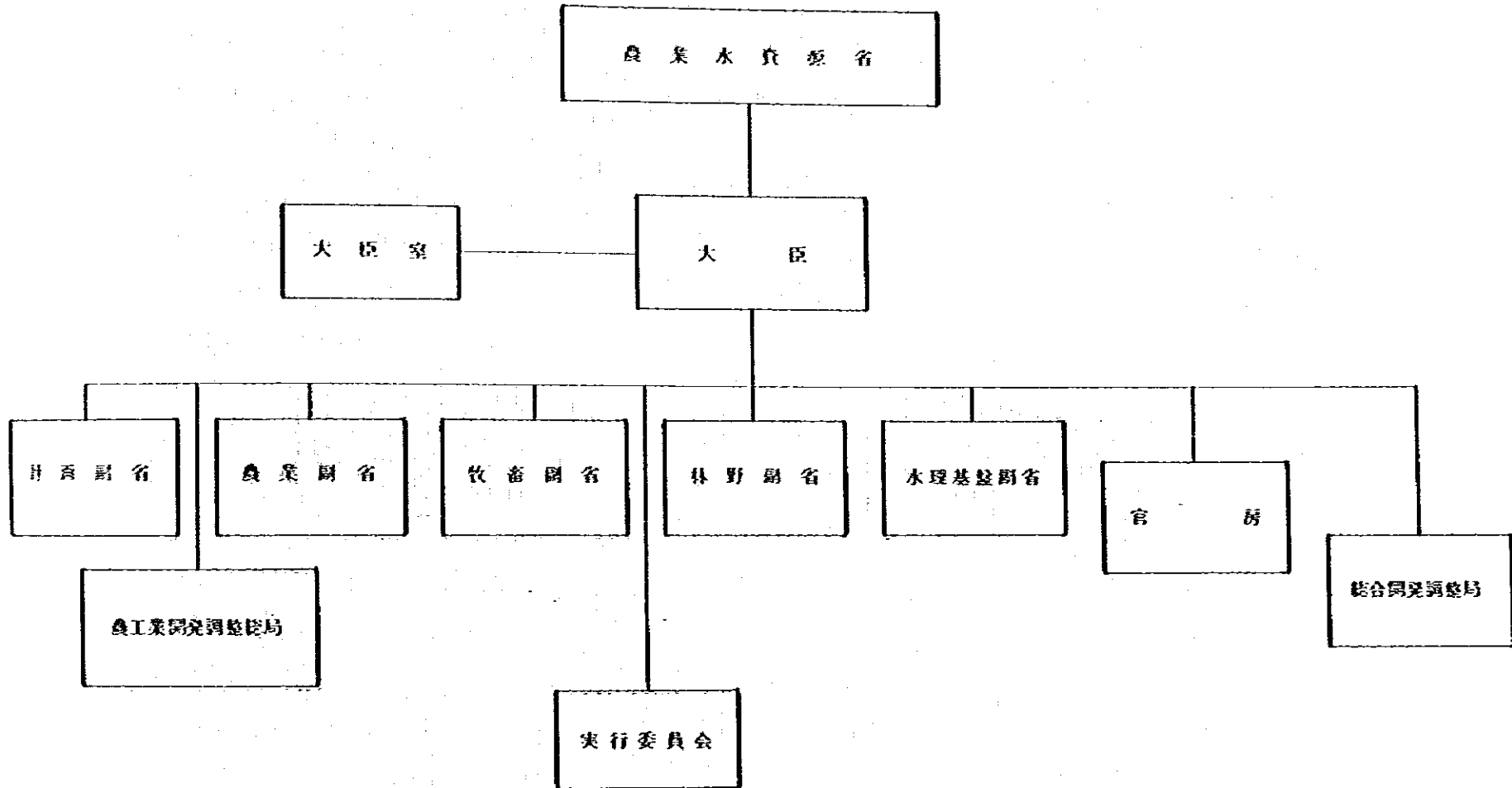

メ
キ
シ
コ

農
業
水
資
源
省

COORDINACION GENERAL
DE
INTEGRACION Y DESARROLLO

DIRECCION GENERAL
DE
CONTROL Y DESARROLLO
PARAESTATAL

DIRECCION GENERAL
DE
INTEGRACION Y EVALUACION
ECONOMICA

FUENTE: SECRETARIA DE AGRICULTURA Y RECURSOS HIDRAULICOS

統合・開発調整総局組織図（和文）

メ
キ
シ
コ

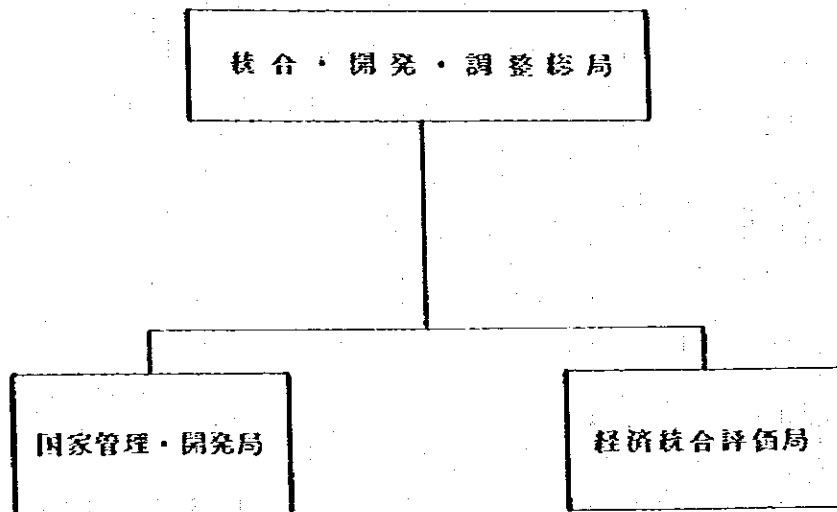

統
合
・
開
発
調
整
総
局

メ
キ
シ
コ

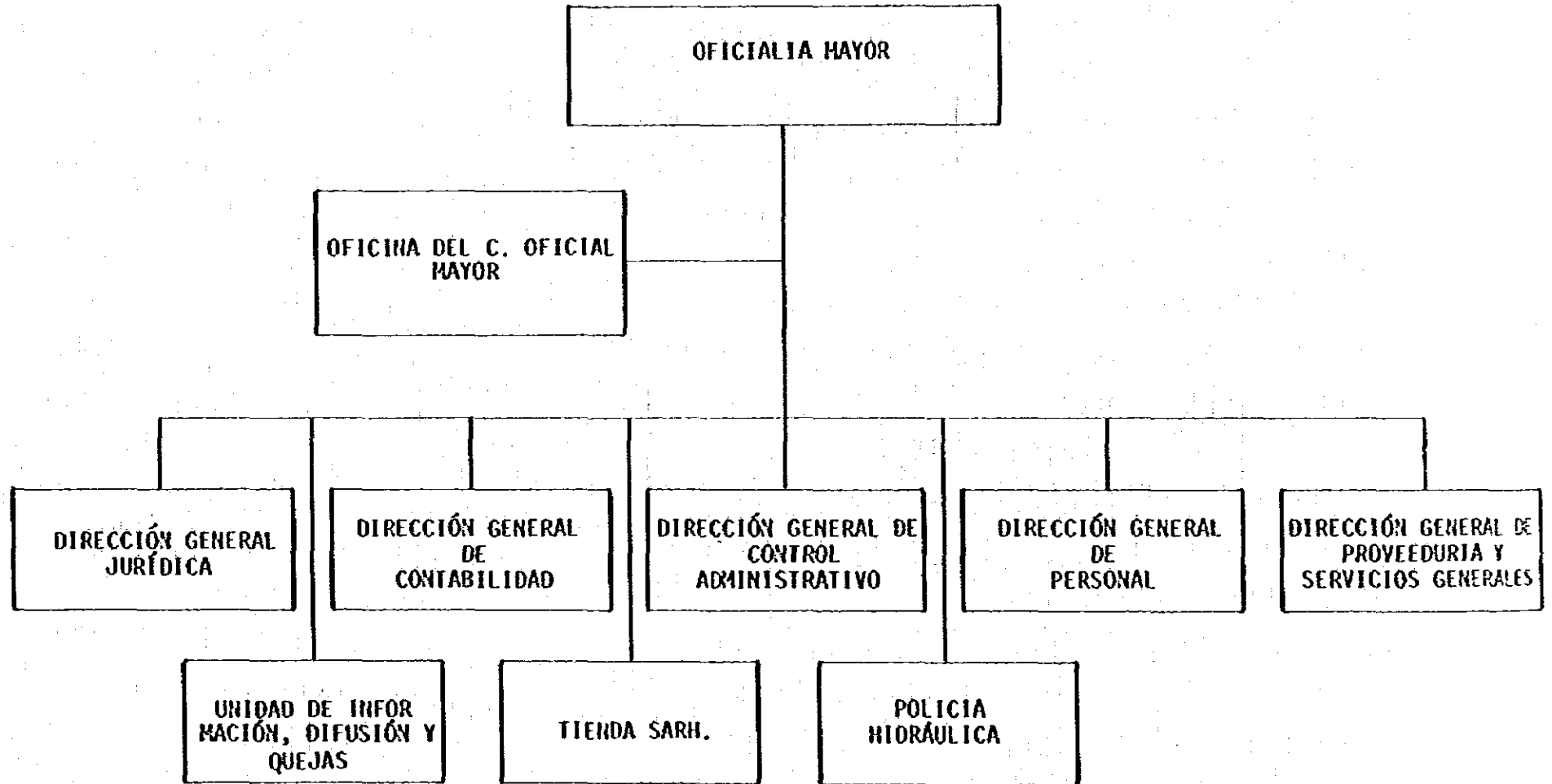

農
業
水
資
源
省
官
房

FUENTE: SECRETARÍA DE AGRICULTURA Y RECURSOS HIDRÁULICOS

農業水資源省官房組織図(和文)

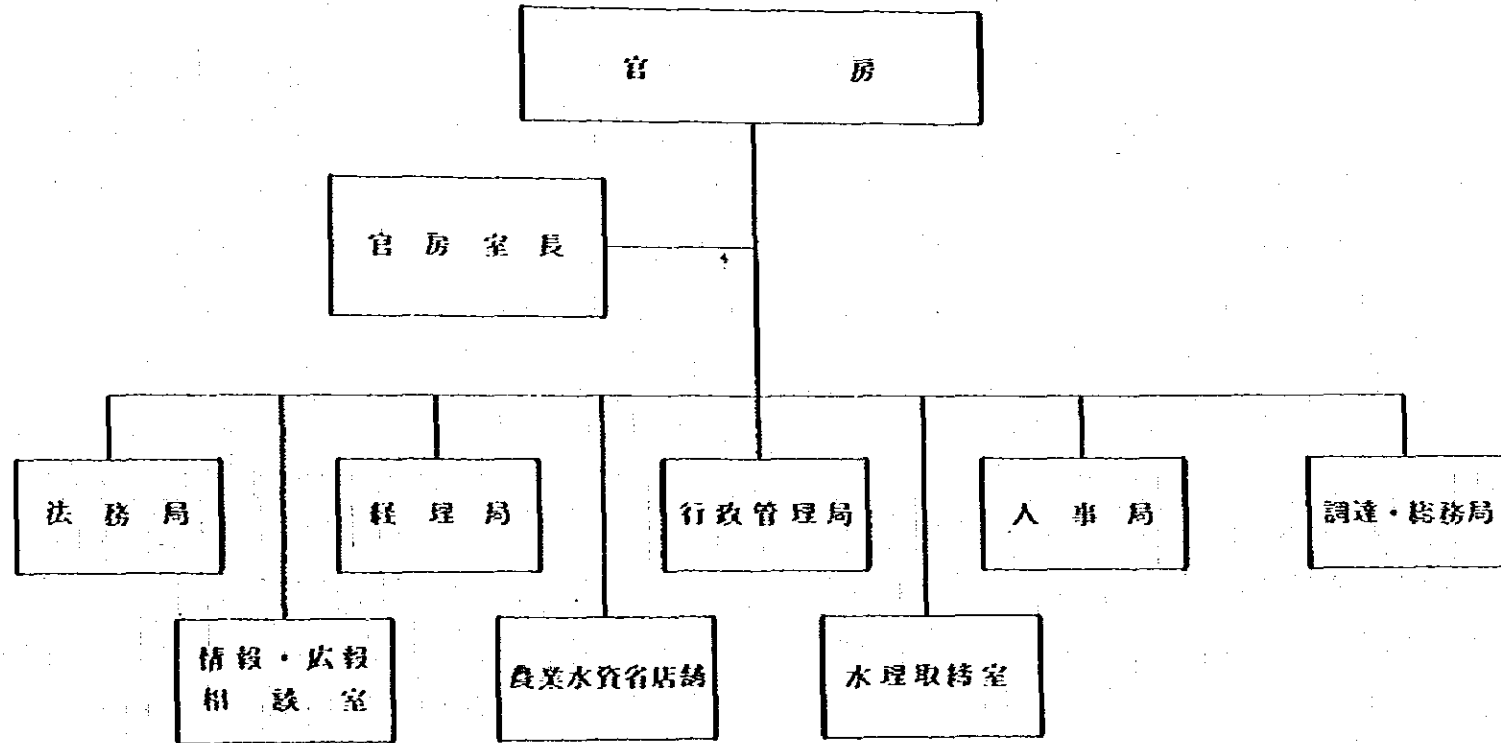

メ
キ
シ
コ

農
業
水
資
源
省
官
房

水理基盤副省組織圖(西文)

メ
キ
シ
コ

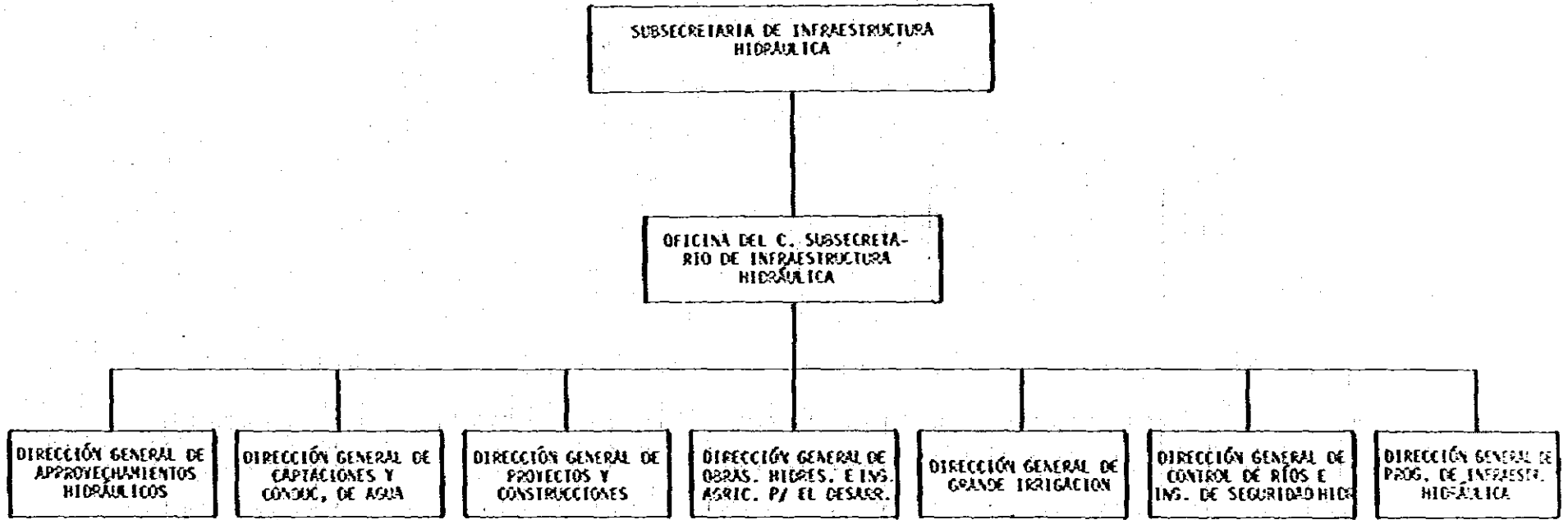

FUENTE: SECRETARÍA DE AGRICULTURA Y RECURSOS HIDRÁULICOS

水
理
基
盤
副
省

水理基盤副省組織図(和文)

メ
キ
シ
コ

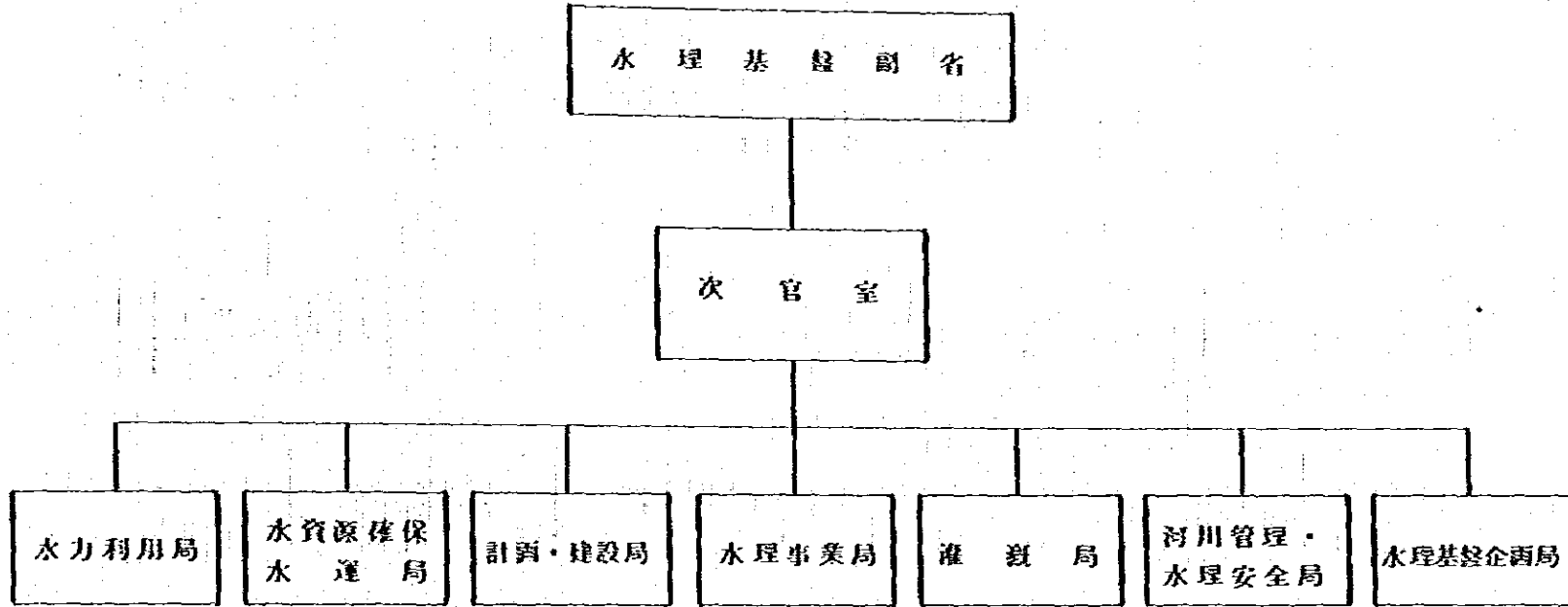

水
理
基
盤
副
省

林野副省长組織圖(西文)

メ
キ
シ
コ

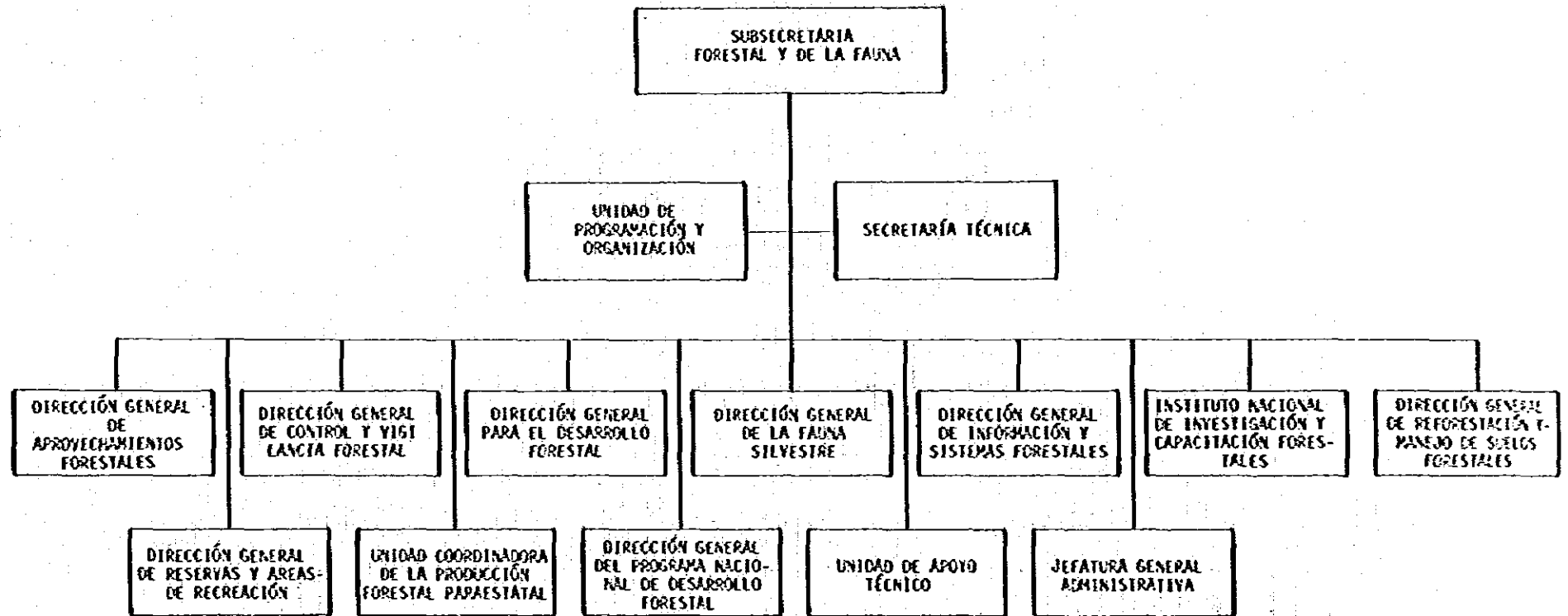

FUENTE: SECRETARÍA DE AGRICULTURA Y RECURSOS HIDRÁULICOS

林
野
副
省

林野副省組織圖（和文）

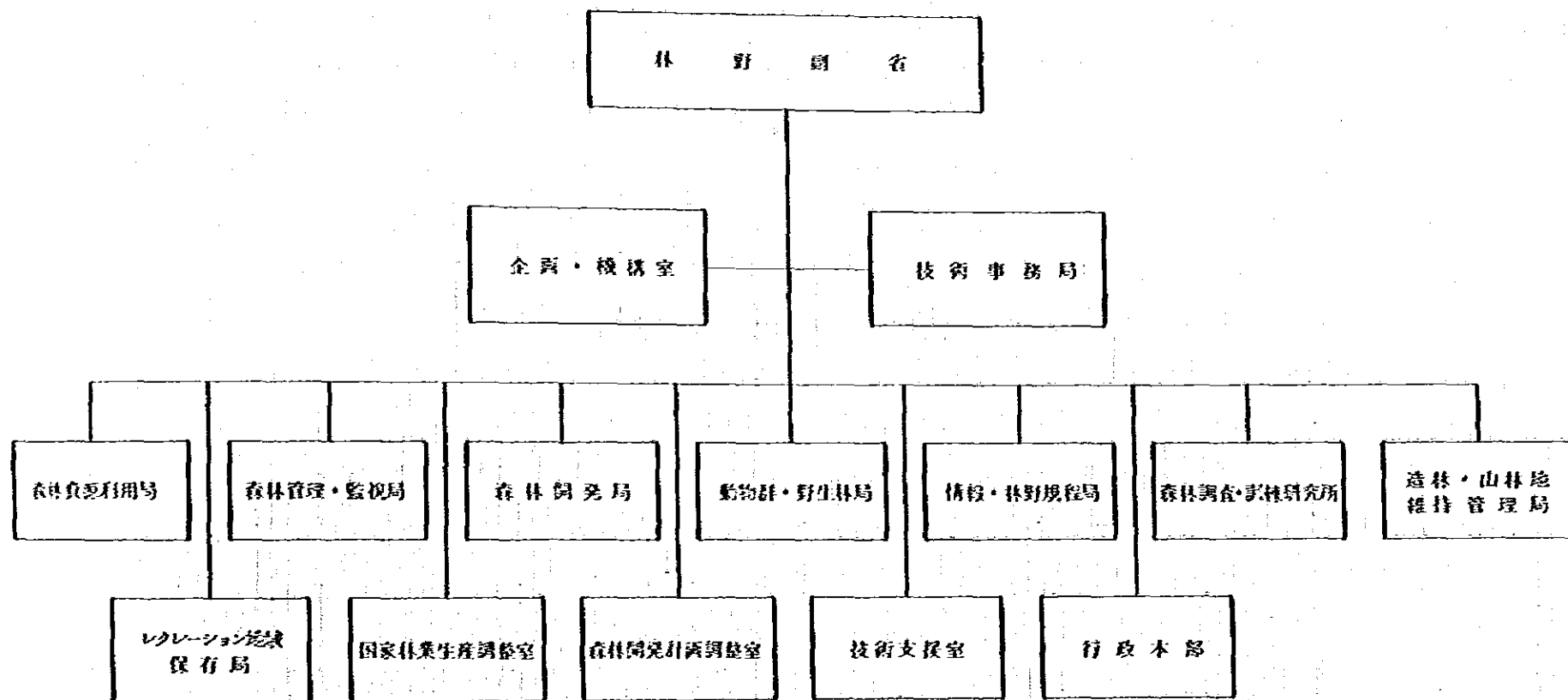

ノ
キ
シ
コ

林
野
副
省

牧畜副省組織圖（西文）

メ
キ
シ
コ

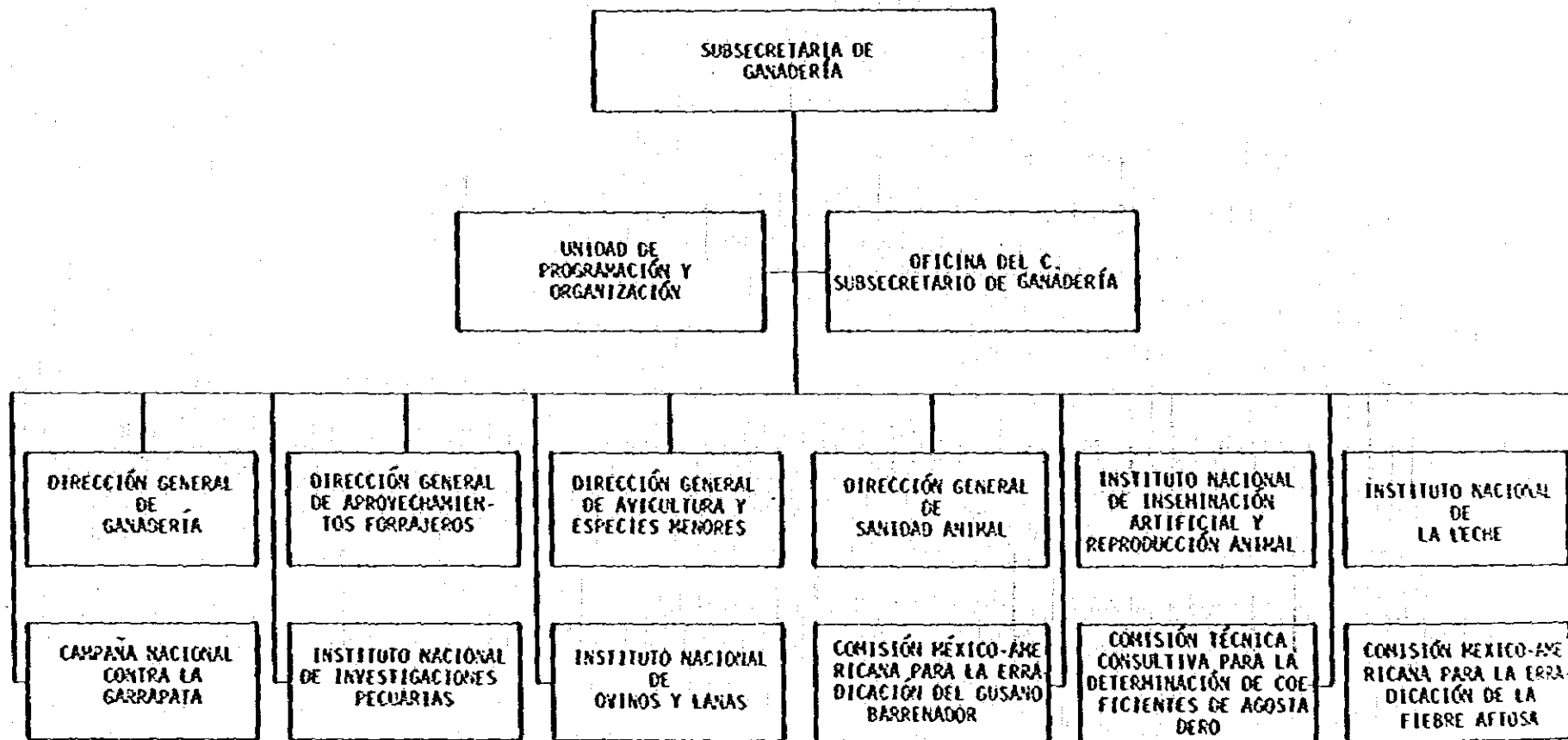

後
畜
副
省

FUENTE: SECRETARÍA DE AGRICULTURA Y RECURSOS HIDRÁULICOS

牧畜副省組織図（和文）

メキシコ

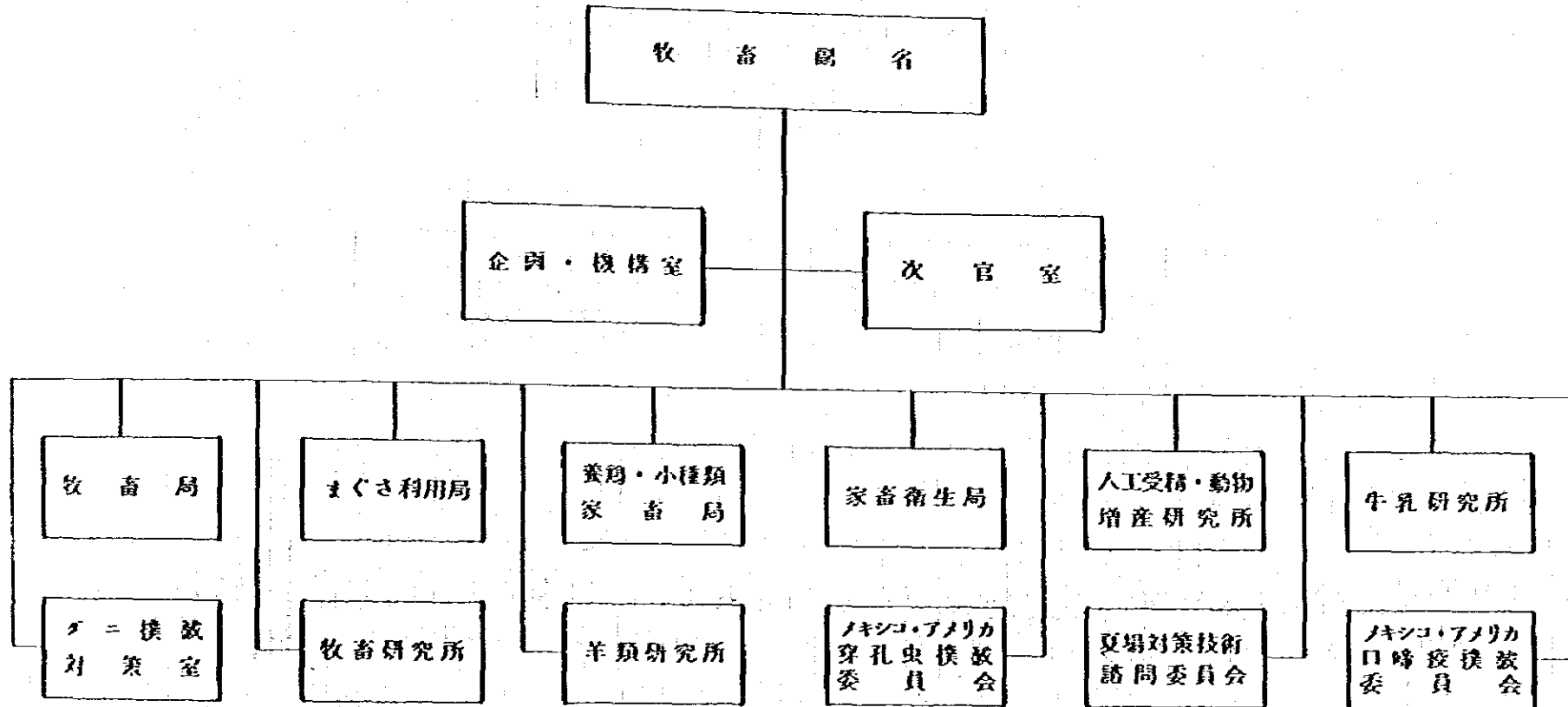

牧畜副省

メ
キ
シ
コ

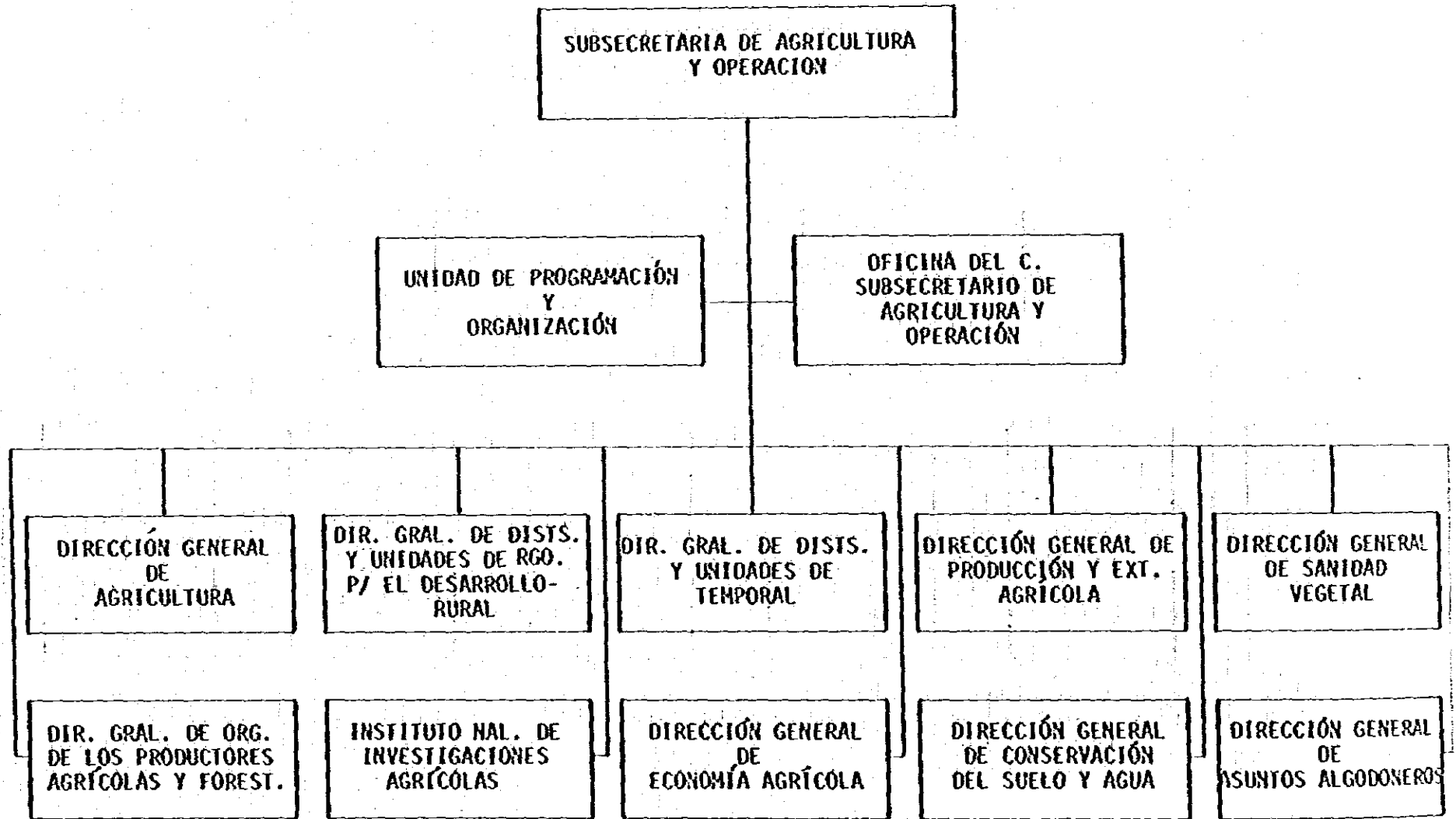

FUENTE: SECRETARÍA DE AGRICULTURA Y RECURSOS HIDRÁULICOS

農
業
副
省

農業副省組織圖（和文）

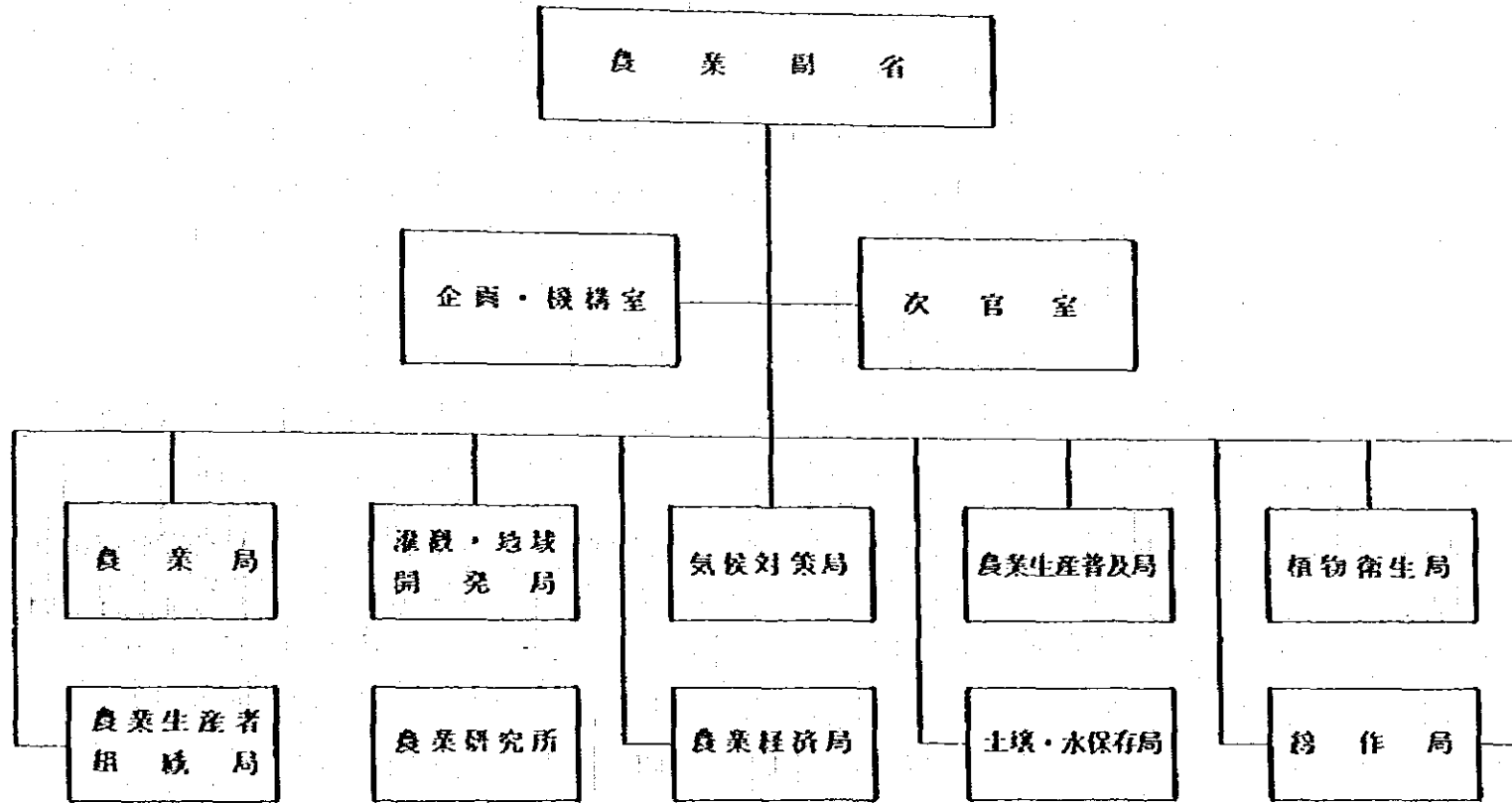

メ
キ
シ
コ

農
業
副
省

計画副省組織図(西文)

メ
キ
シ
コ

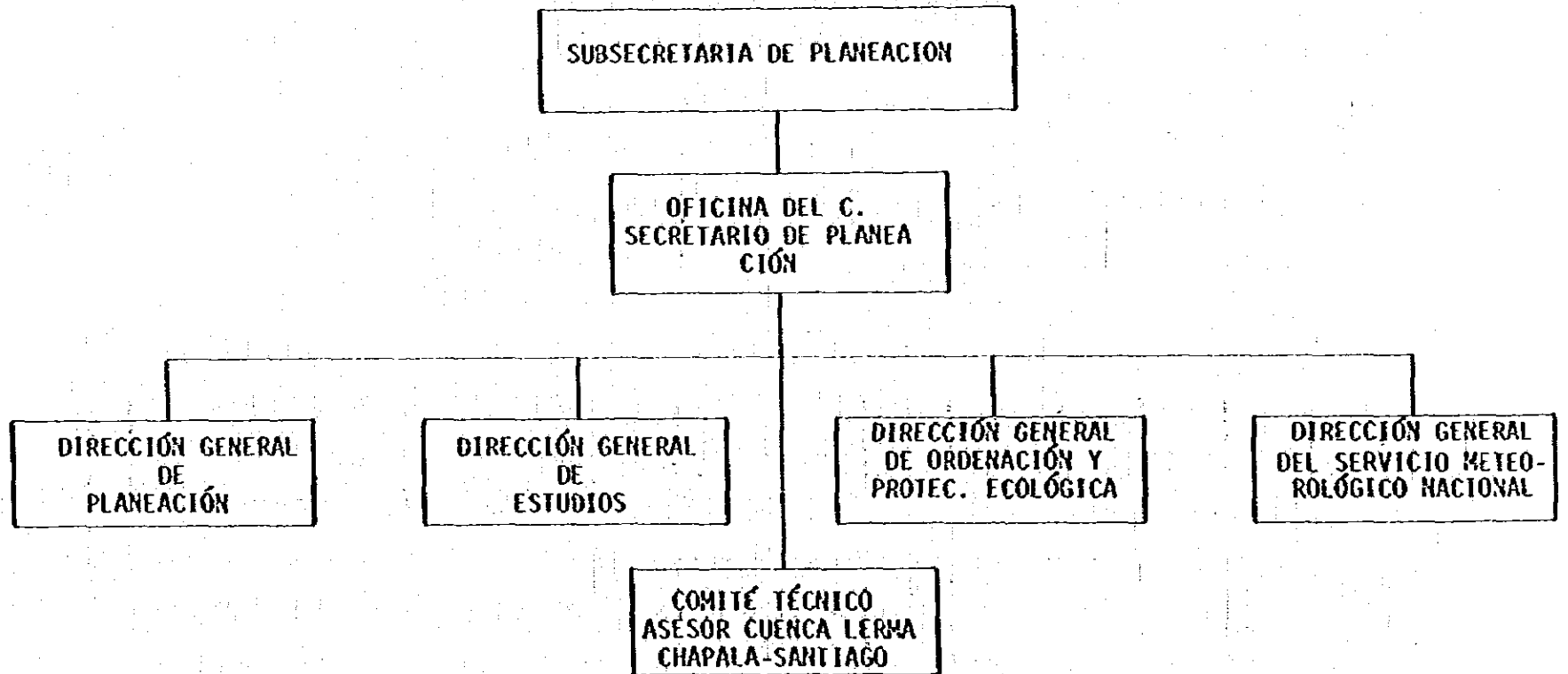

FUENTE: SECRETARÍA DE AGRICULTURA Y RECURSOS HIDRÁULICOS

計
画
副
省

計 画 局 省 組 織 図 (和 文)

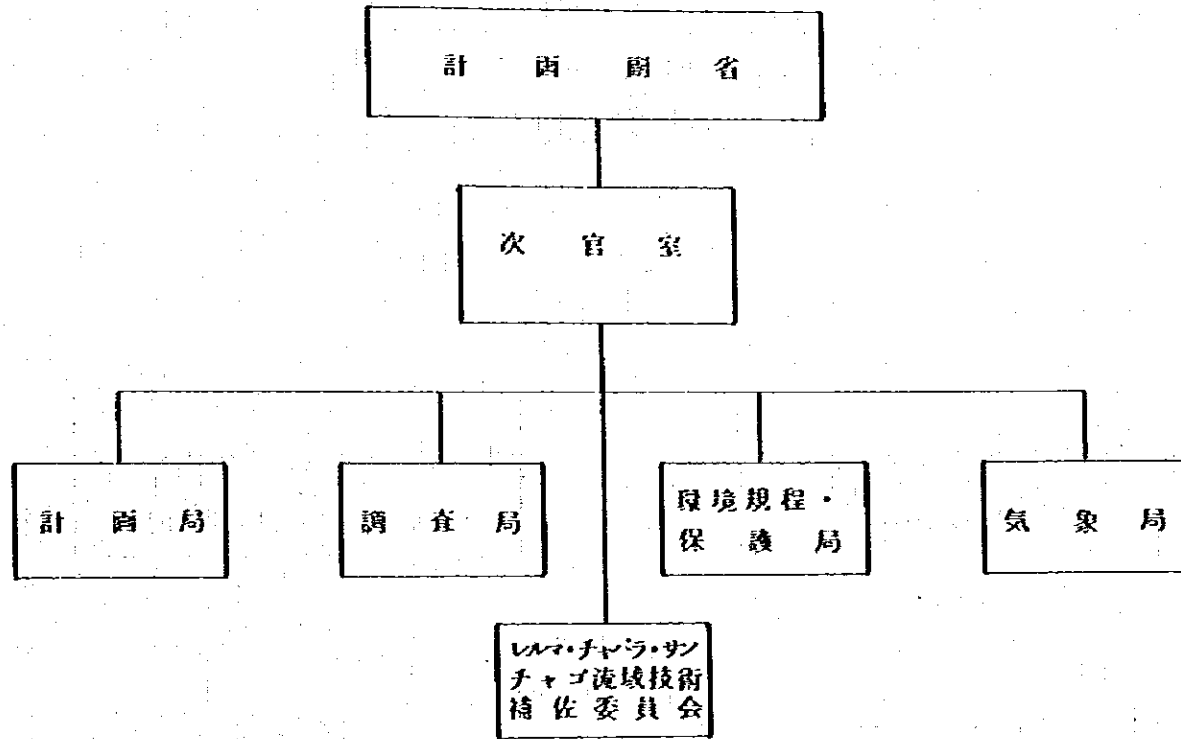

ノ
キ
シ
コ

計
画
局
省

農工業開発調整総局組織図（西文）

メ
キ
ン
コ

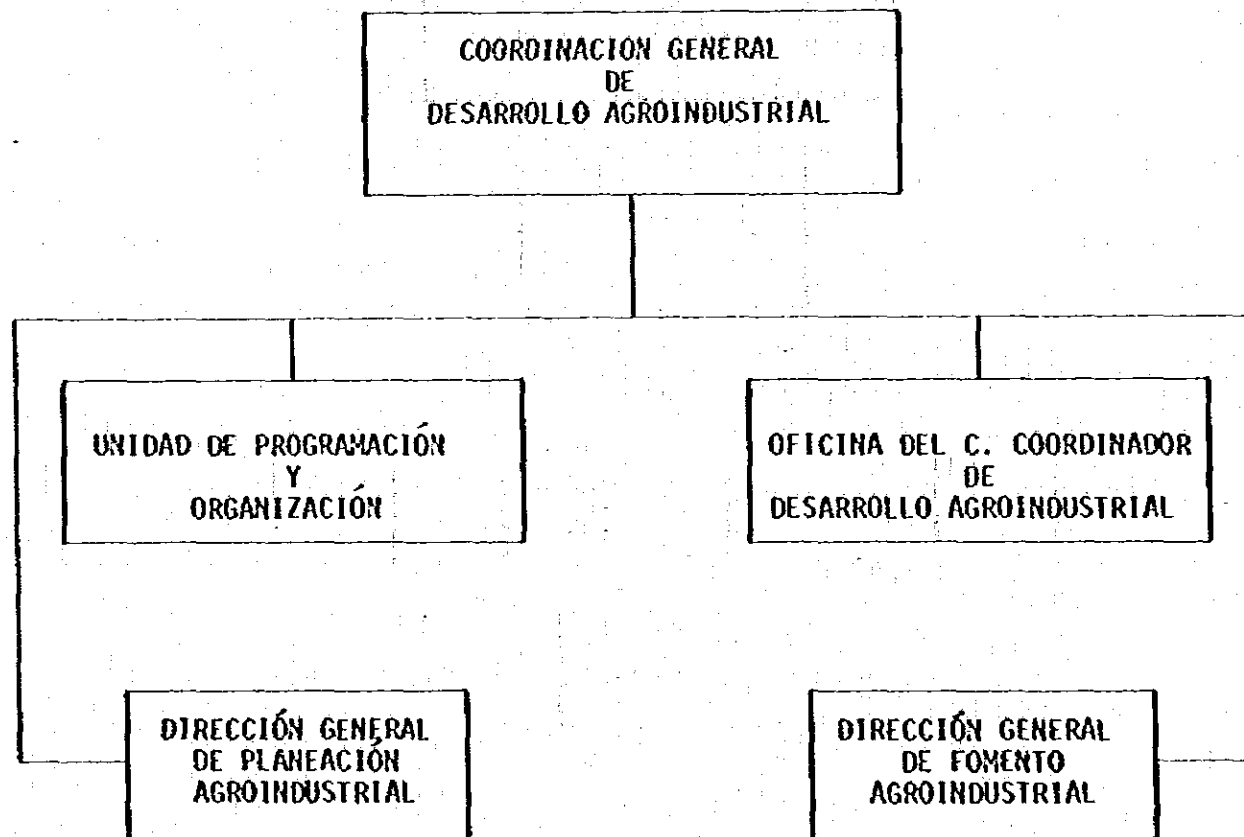

FUENTE: SECRETARÍA DE AGRICULTURA Y RECURSOS HIDRÁULICOS

農
工
業
開
発
調
整
総
局

農工業開発調整総局組織図（和文）

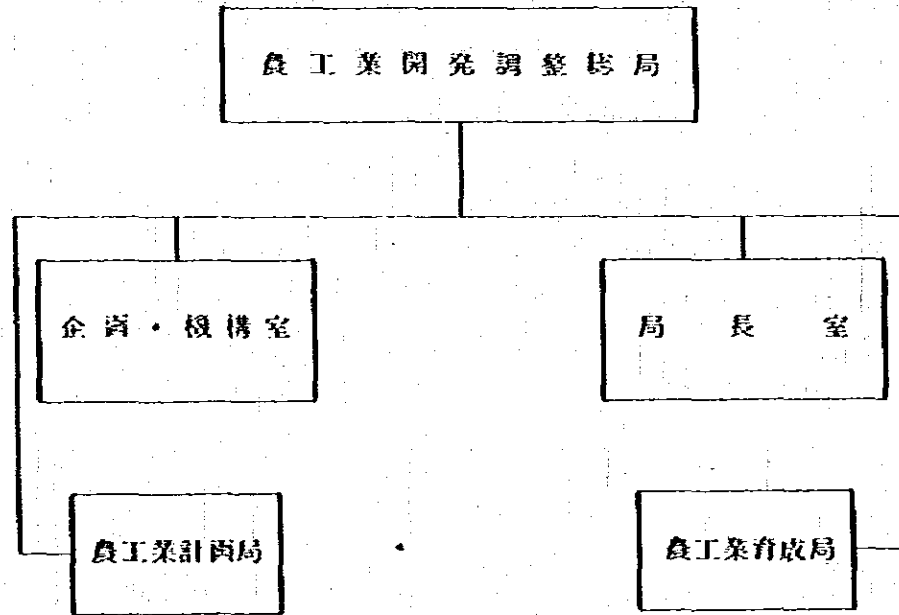

メ
キ
シ
ヨ

農
工
業
開
発
調
整
総
局

通信運輸省組織圖(西文)

メ
キ
シ
コ

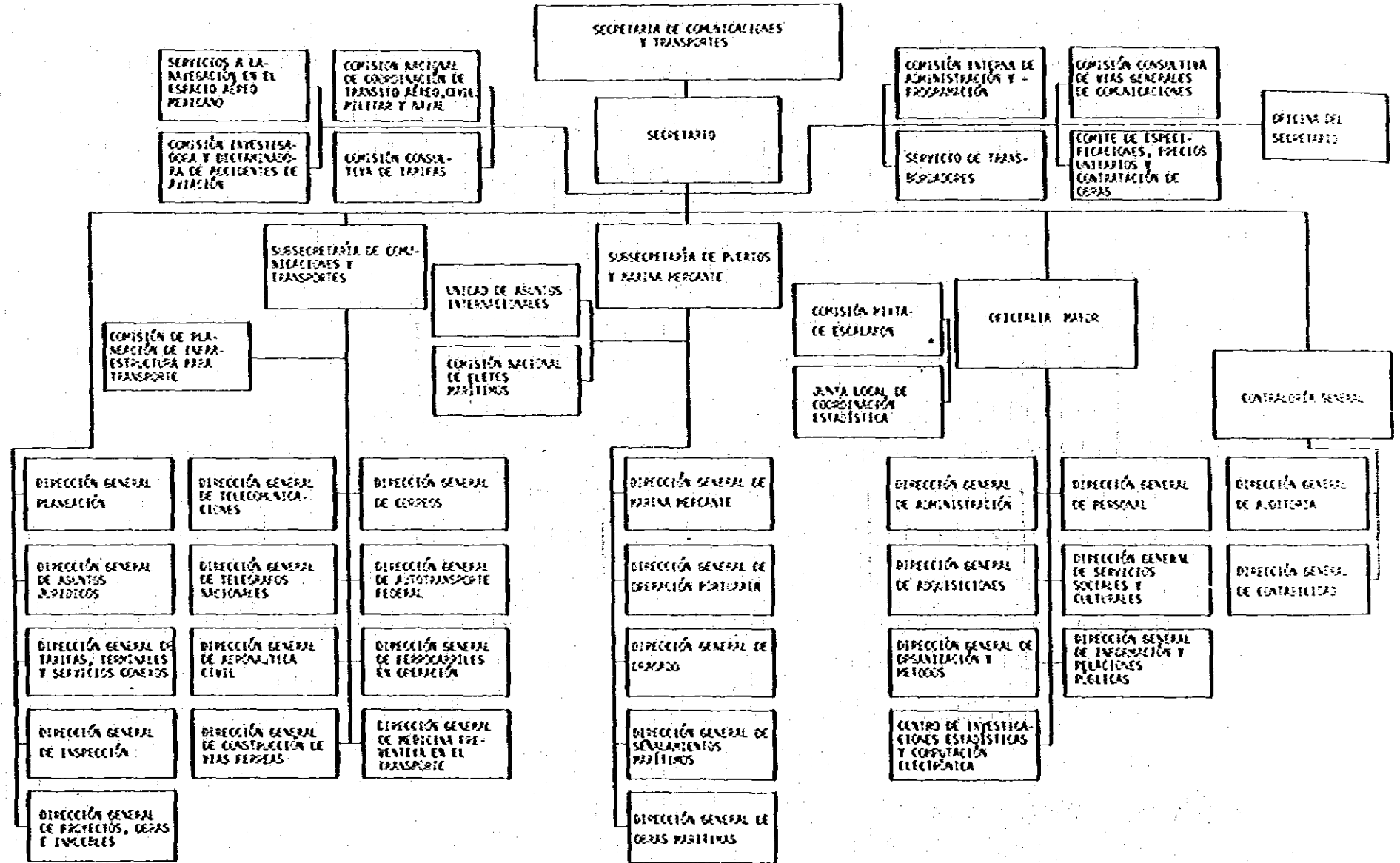

FUENTE: DIRECCION GENERAL DE PLANEACION DE LA SECRETARIA DE COMUNICACIONES Y TRANSPORTES

通
信
運
輸
省

通信運輸省組織図（和文）

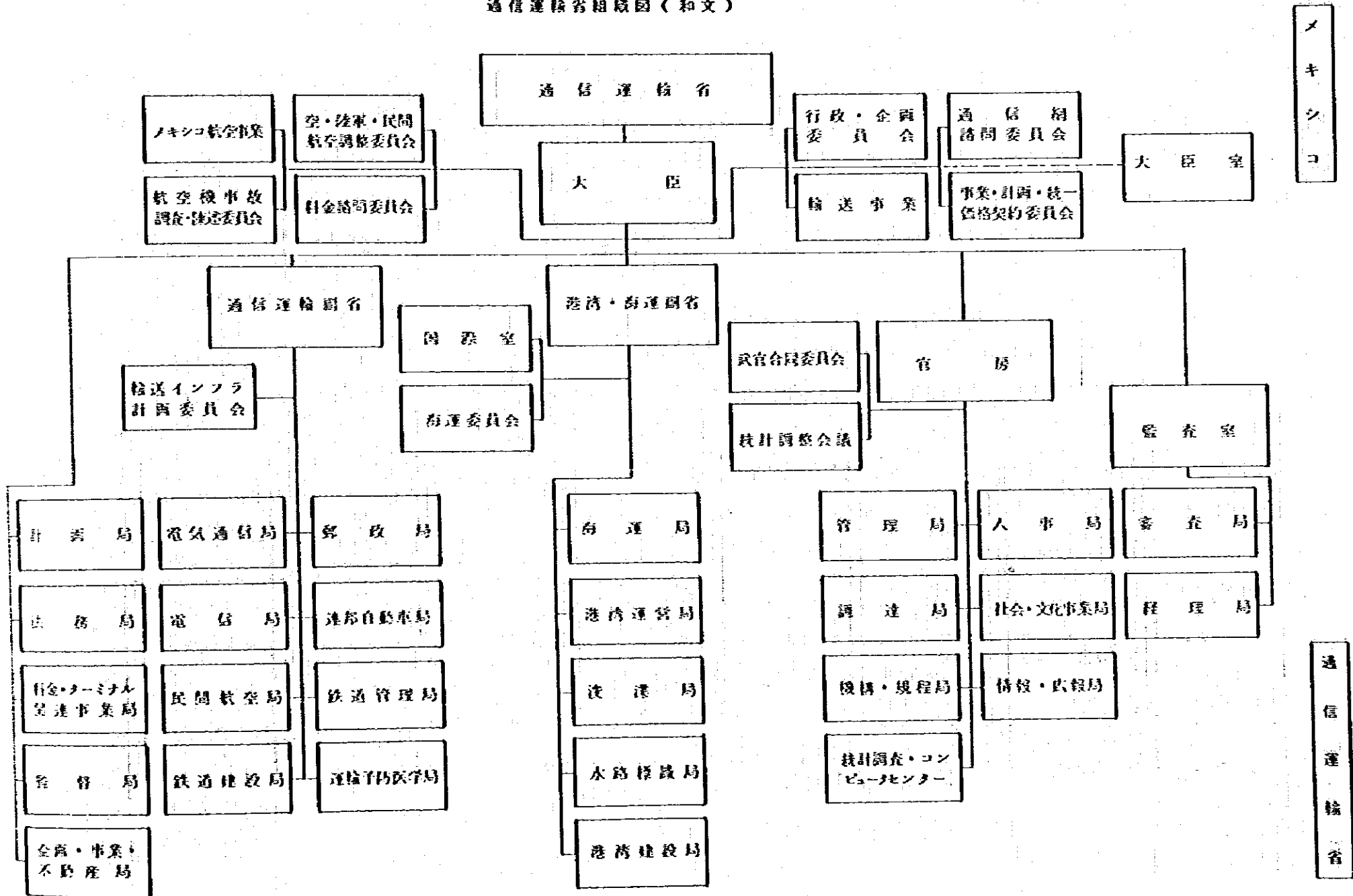

メキシコ

通信運輸省

商務省組織圖(西文)

メ
キ
シ
コ

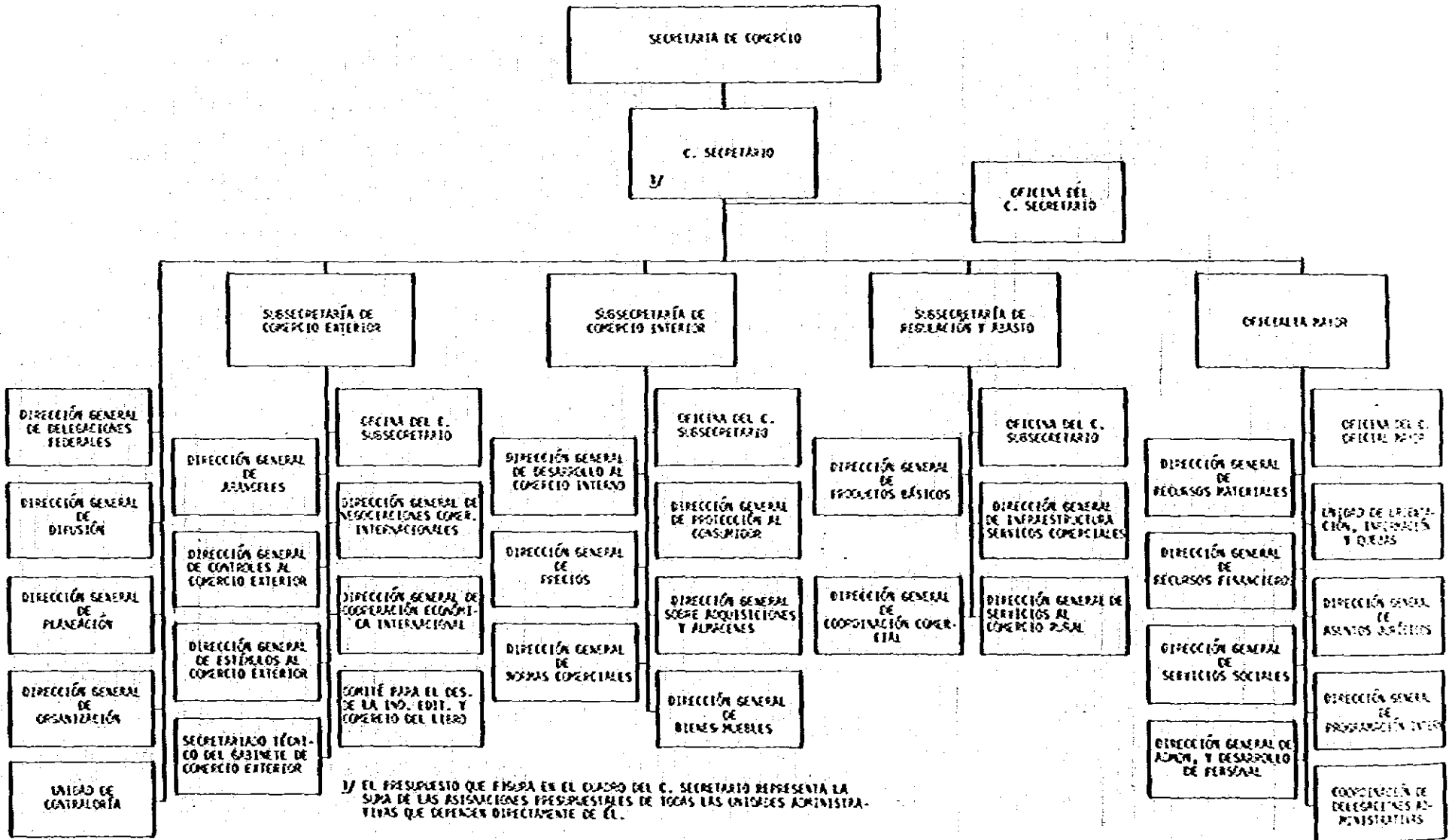

1/ EL PRESUPUESTO QUE FIGURA EN EL CUADRO DEL C. SECRETARIO REPRESENTA LA SUMA DE LAS ASIGNACIONES PRESUPUESTALES DE TODAS LAS UNIDADES ADMINISTRATIVAS QUE DEPENDEN DIRECTAMENTE DE EL.

FUENTE: SECRETARIA DE COMERCIO

商
務
省

商務省組織圖（和文）

メ
キ
シ
コ

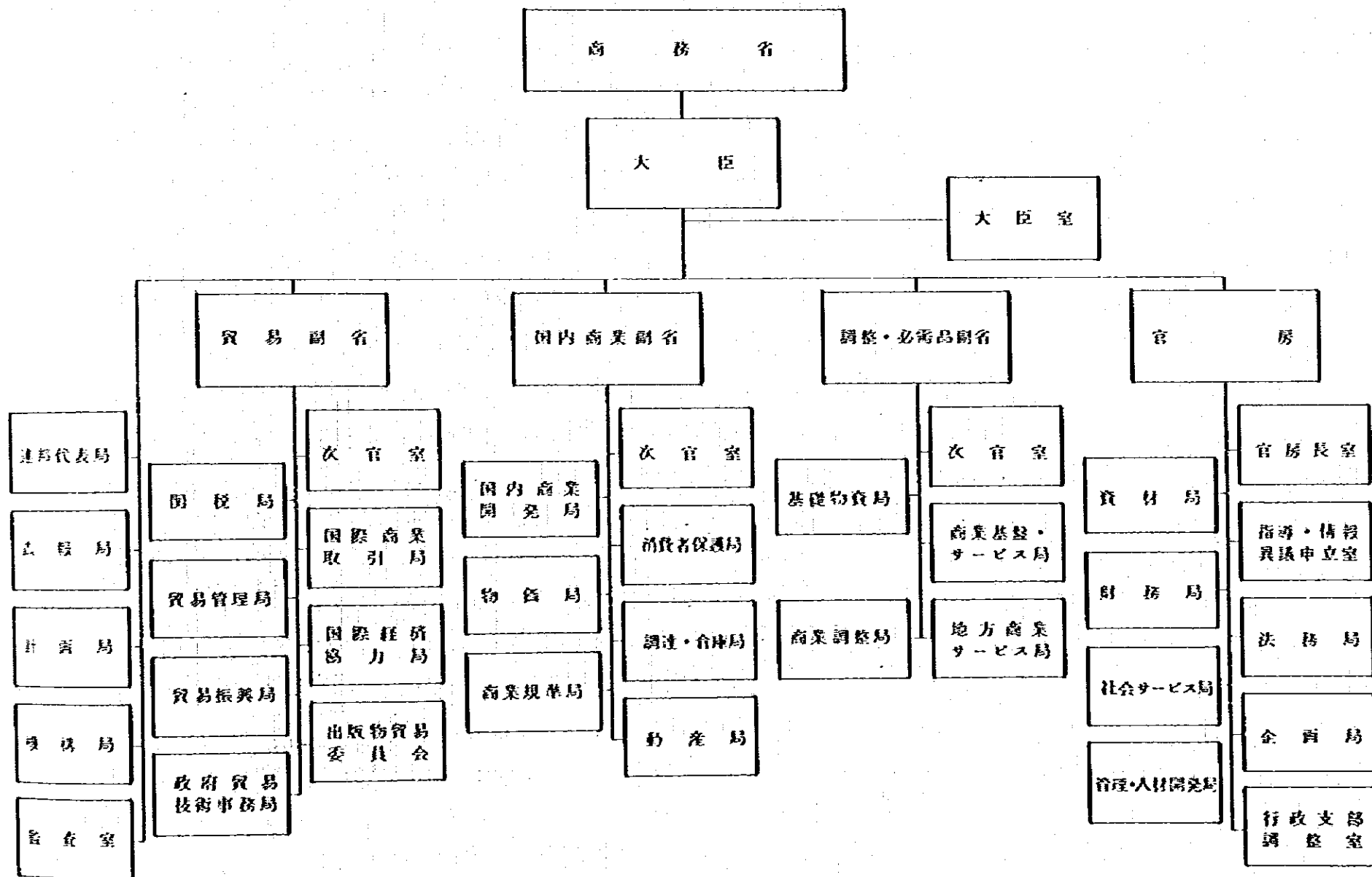

商
務
省

文 部 省 組 織 図 (和 文)

メ
キ
シ
ヨ

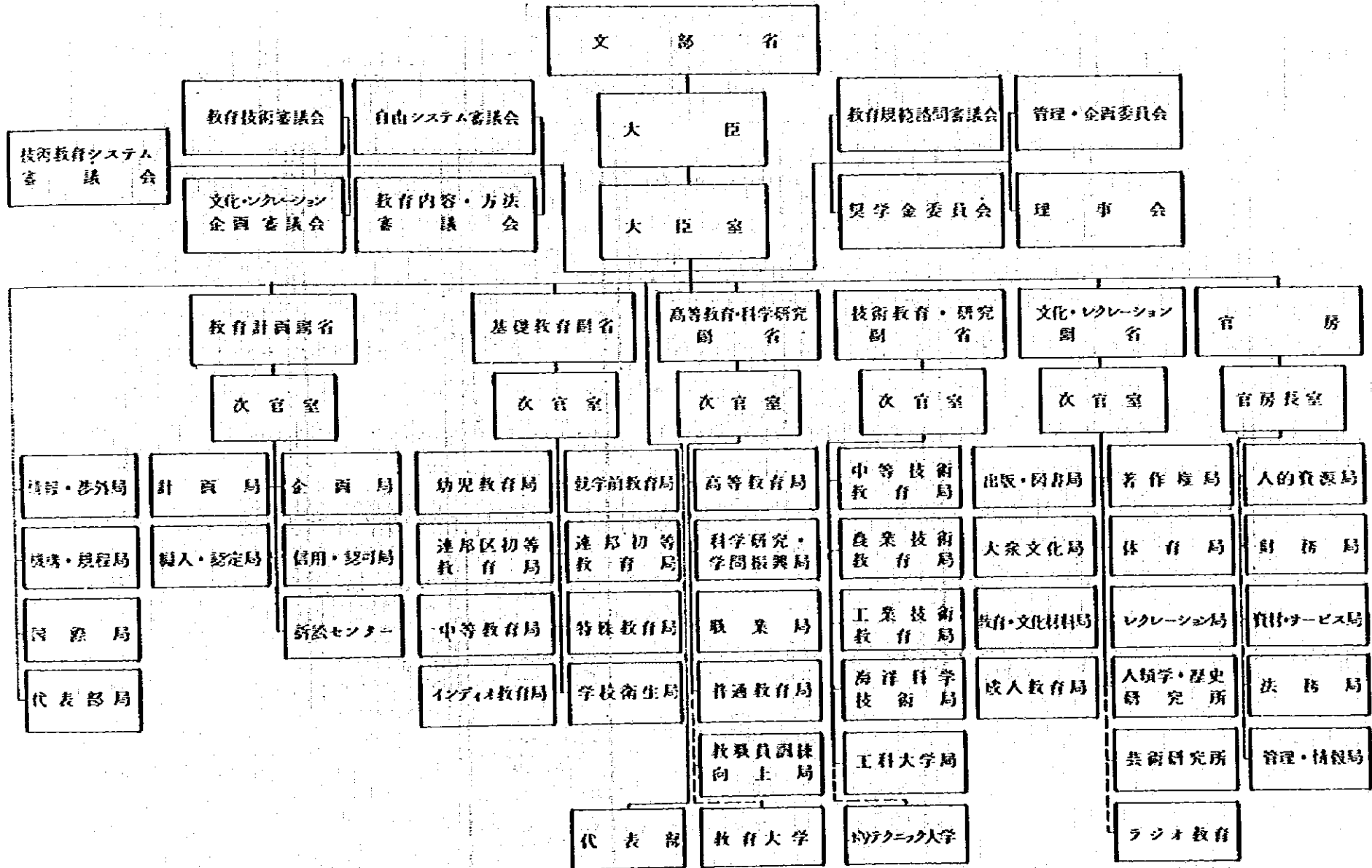

文
部
省

厚生省組織図(西文)

SECRETARÍA DE SALUD Y ASISTENCIA

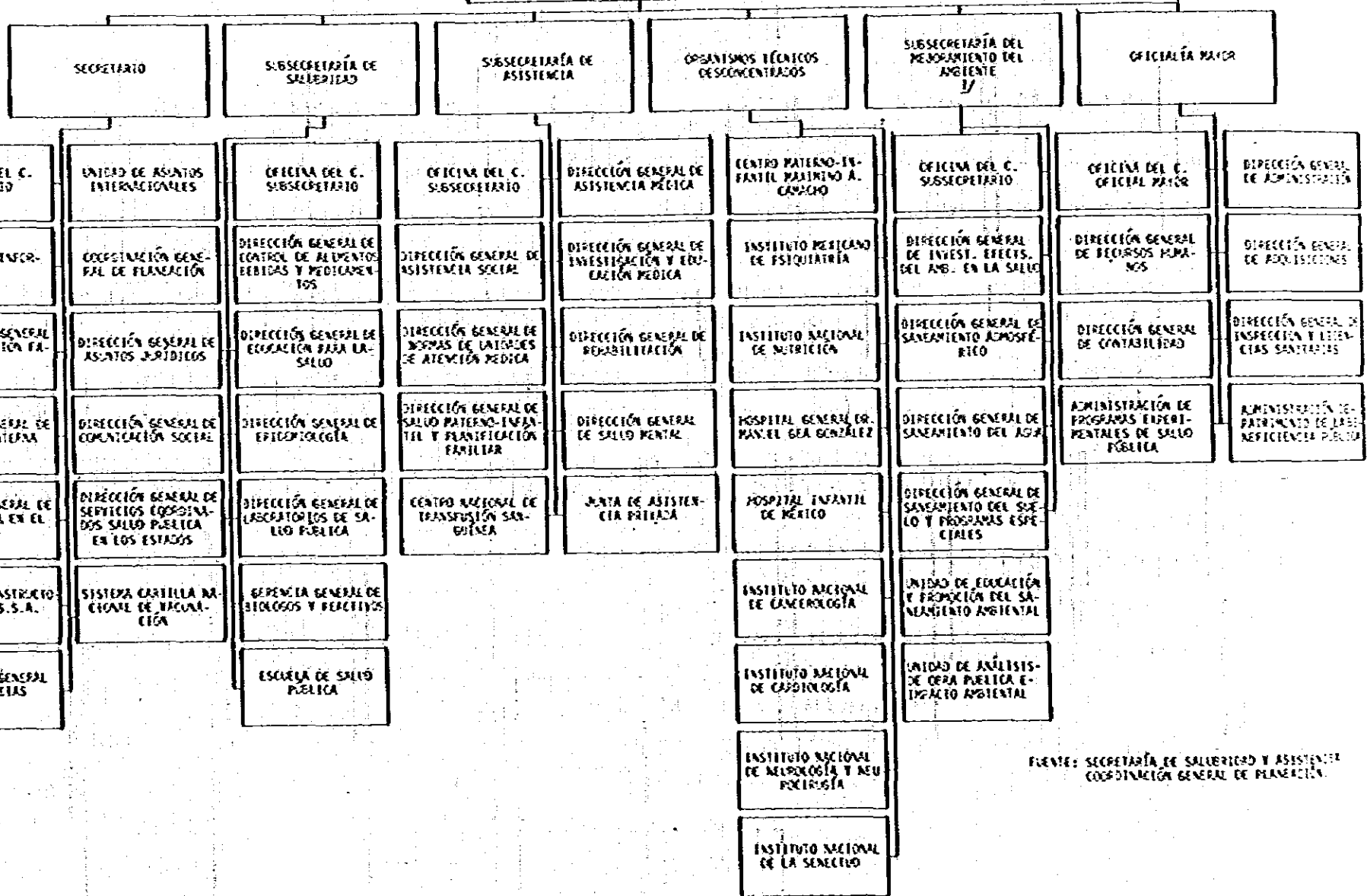

FUENTE: SECRETARÍA DE SALUD Y ASISTENCIA
COORDINACIÓN GENERAL DE PLANIFICACIÓN

メ
キ
シ
コ

厚
生
省

厚生省組織図（和文）

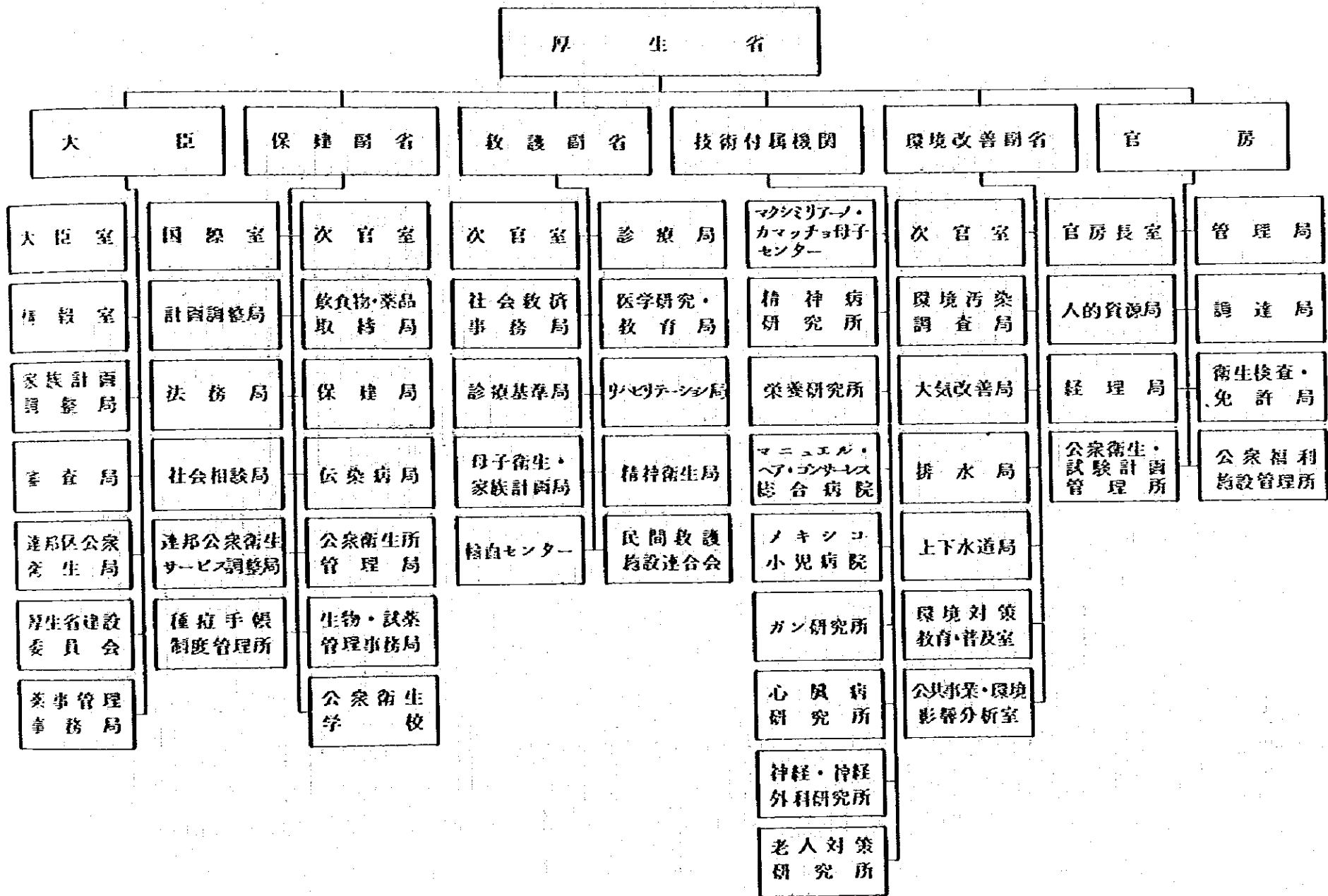

メ
キ
シ
コ

厚
生
省

海軍省組織図(西文)

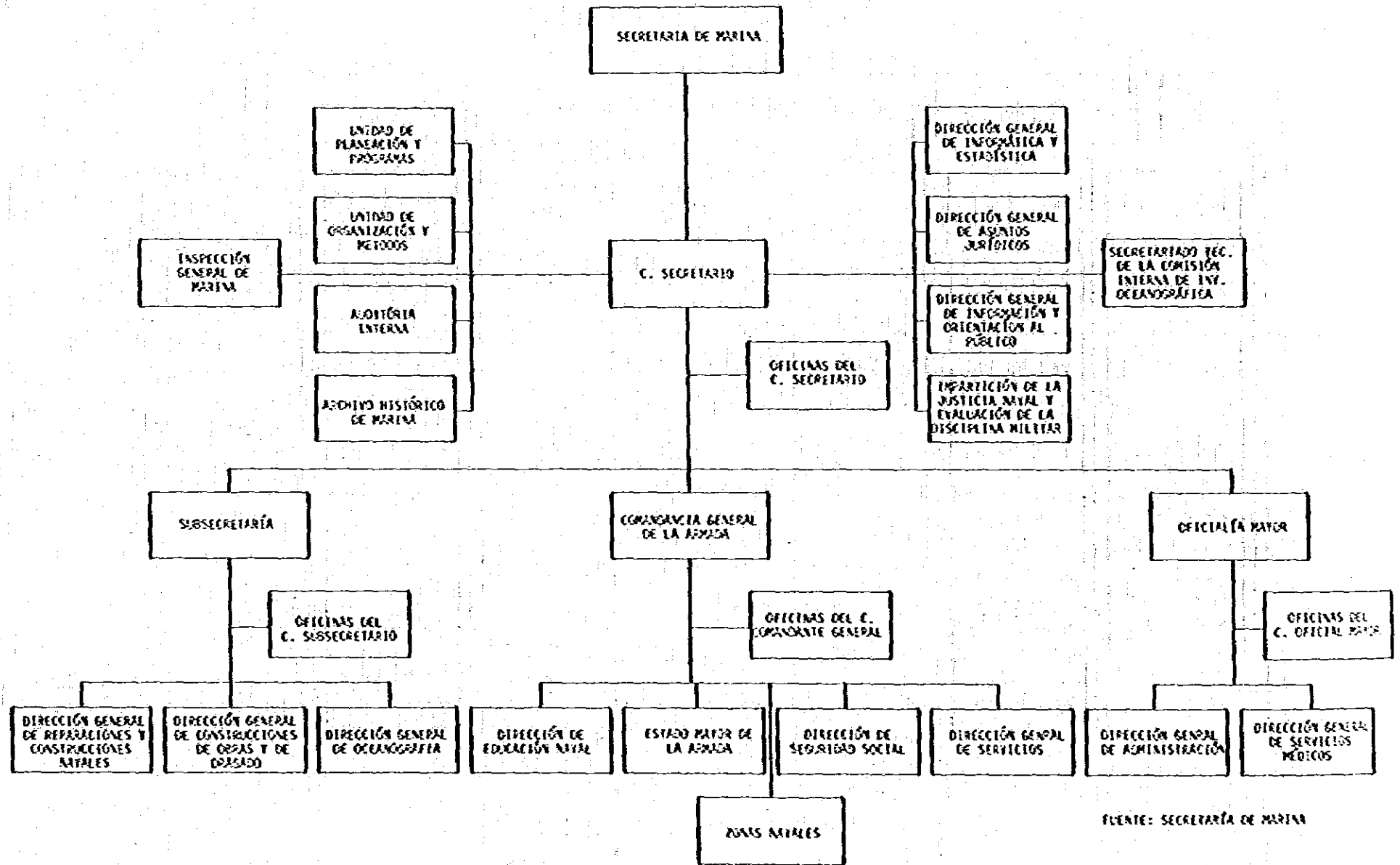

FUENTE: SECRETARÍA DE MARINA

メ
キ
シ
コ

海
軍
省

海軍省組織圖（和文）

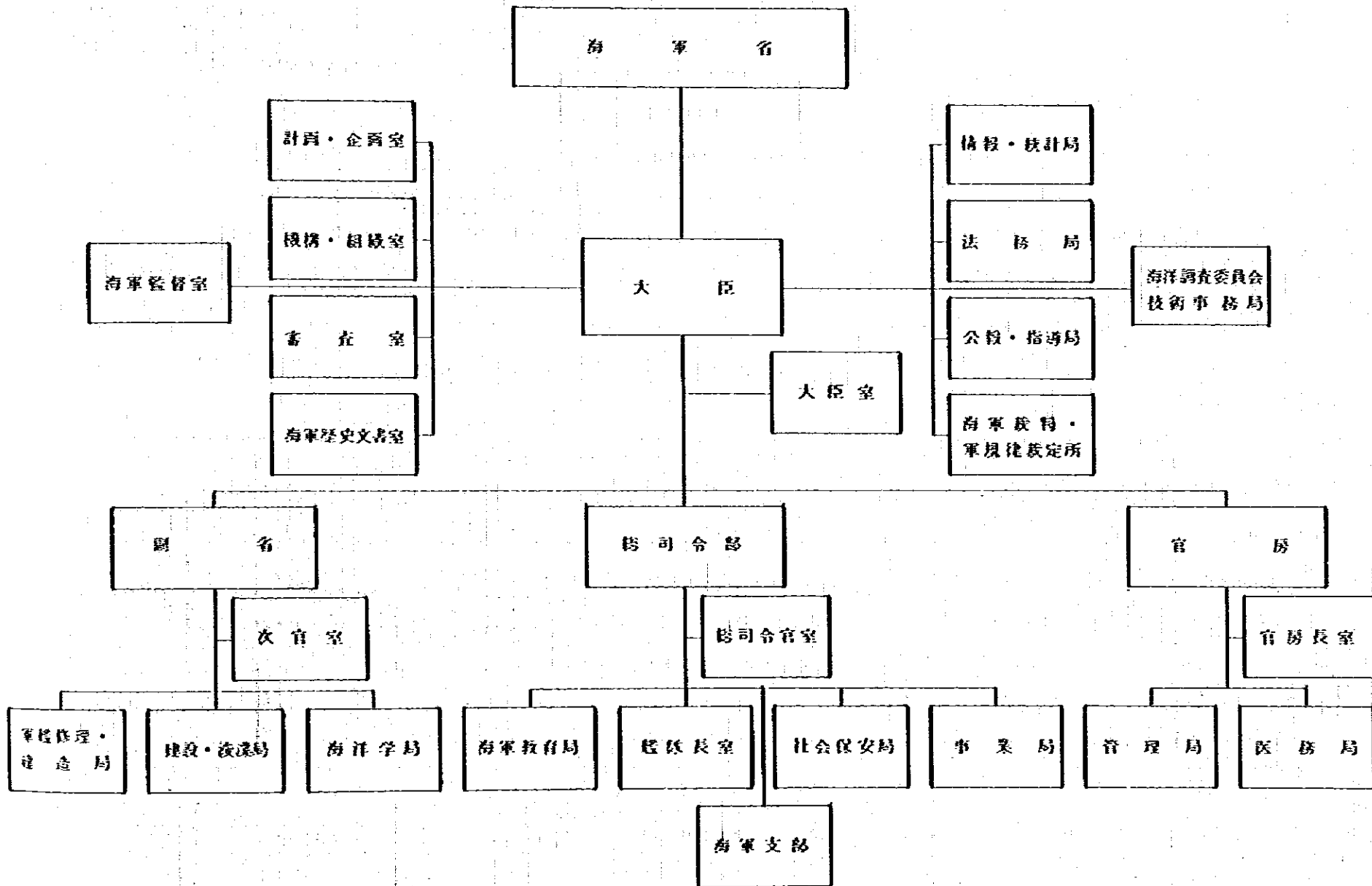

メ
キ
シ
コ

海
軍
省

労働・社会保障省組織図（西文）

FUENTE: SECRETARÍA DEL TRABAJO Y PREVISIÓN SOCIAL

EL PRESUPUESTO QUE SE PRESENTA EN LAS UNIDADES ADMINISTRATIVAS DE ESTE ORGANIGRAMA, CORRESPONDE A LOS PROGRAMAS EN QUE PARTICIPAN.

メ
キ
シ
コ

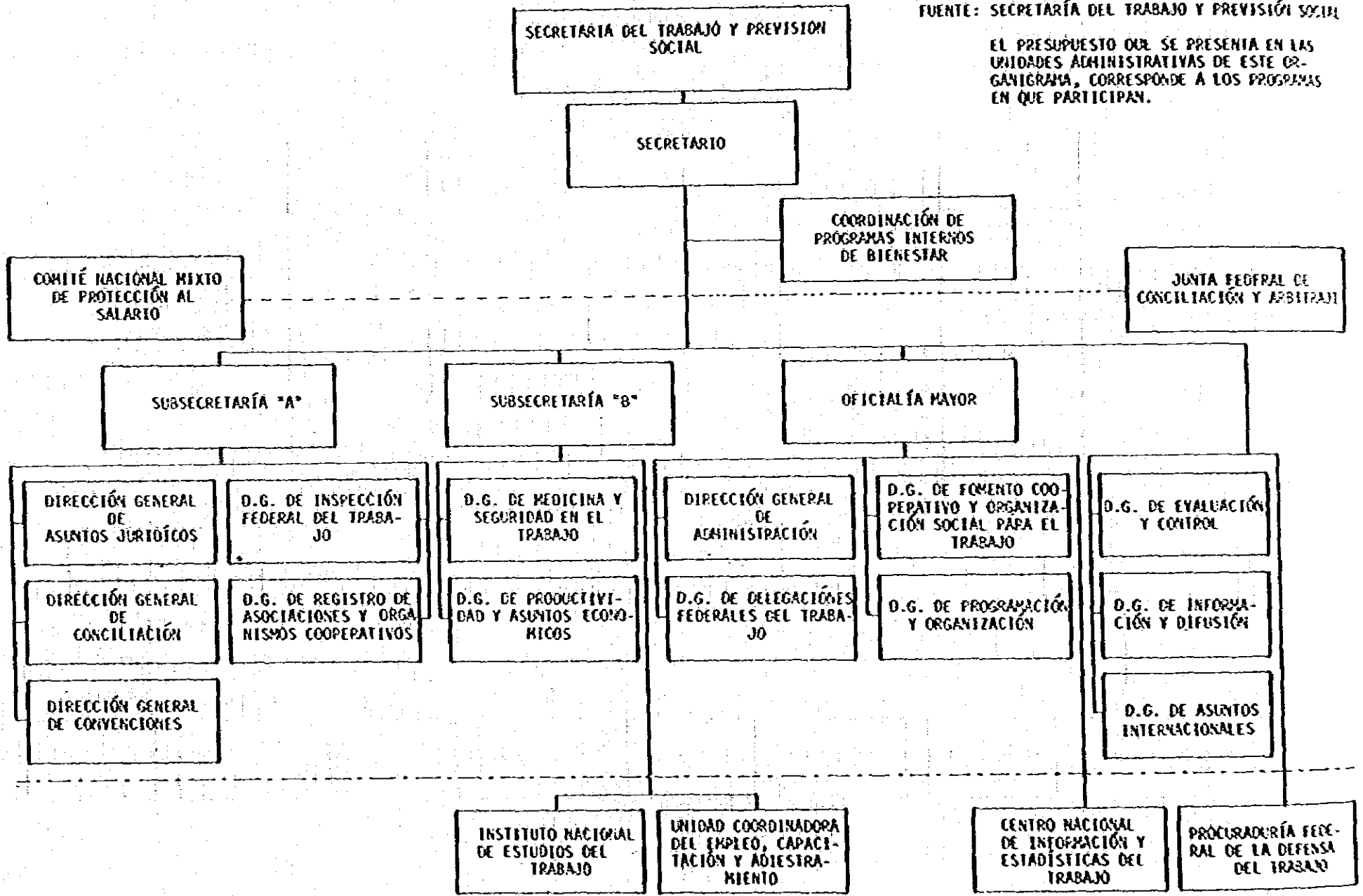

労働・社会保障省

労働・社会保障省組織図(和文)

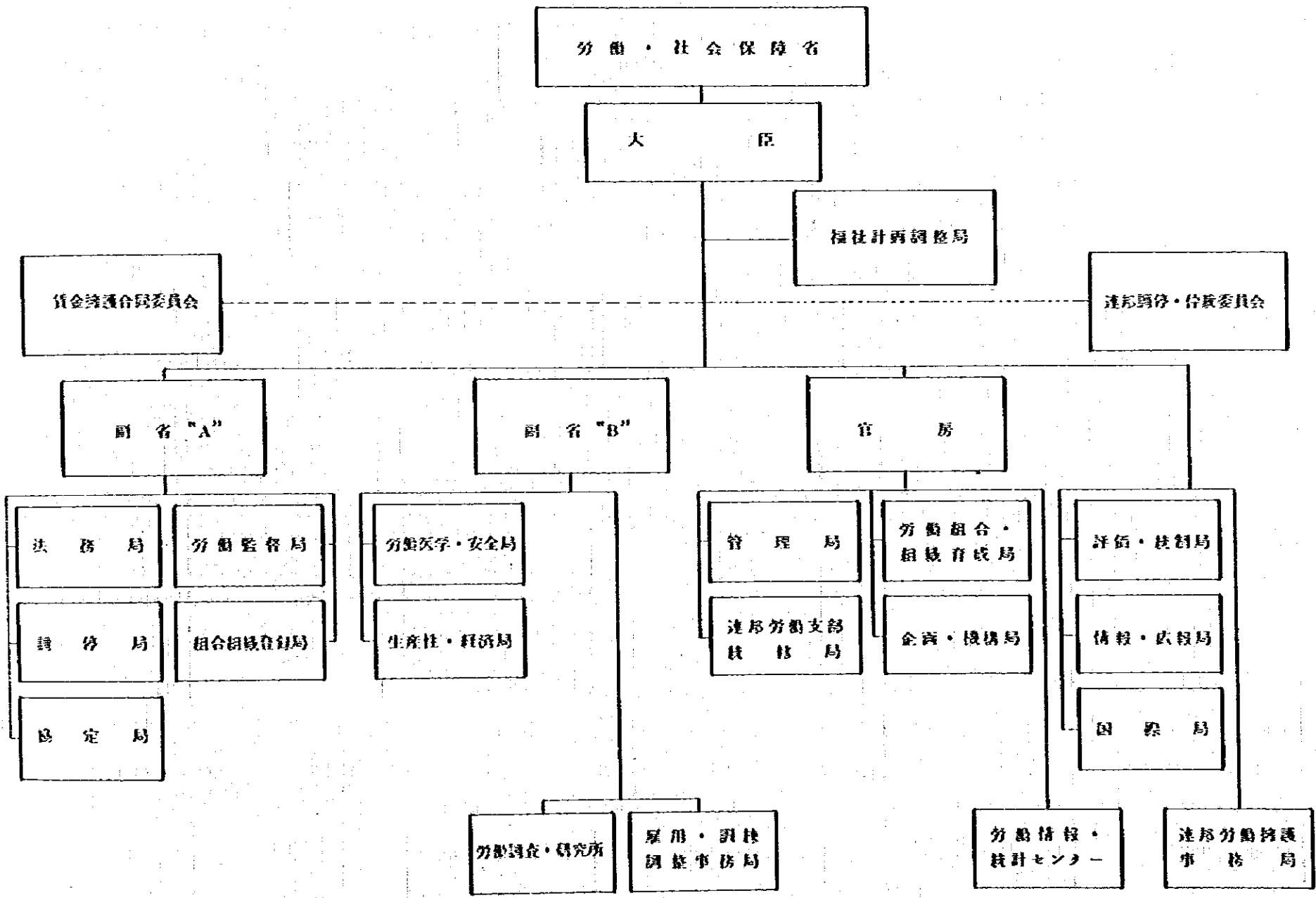

メ
キ
シ
コ

労働・社会保障省

農地改革省組織圖(西文)

メ
キ
シ
コ

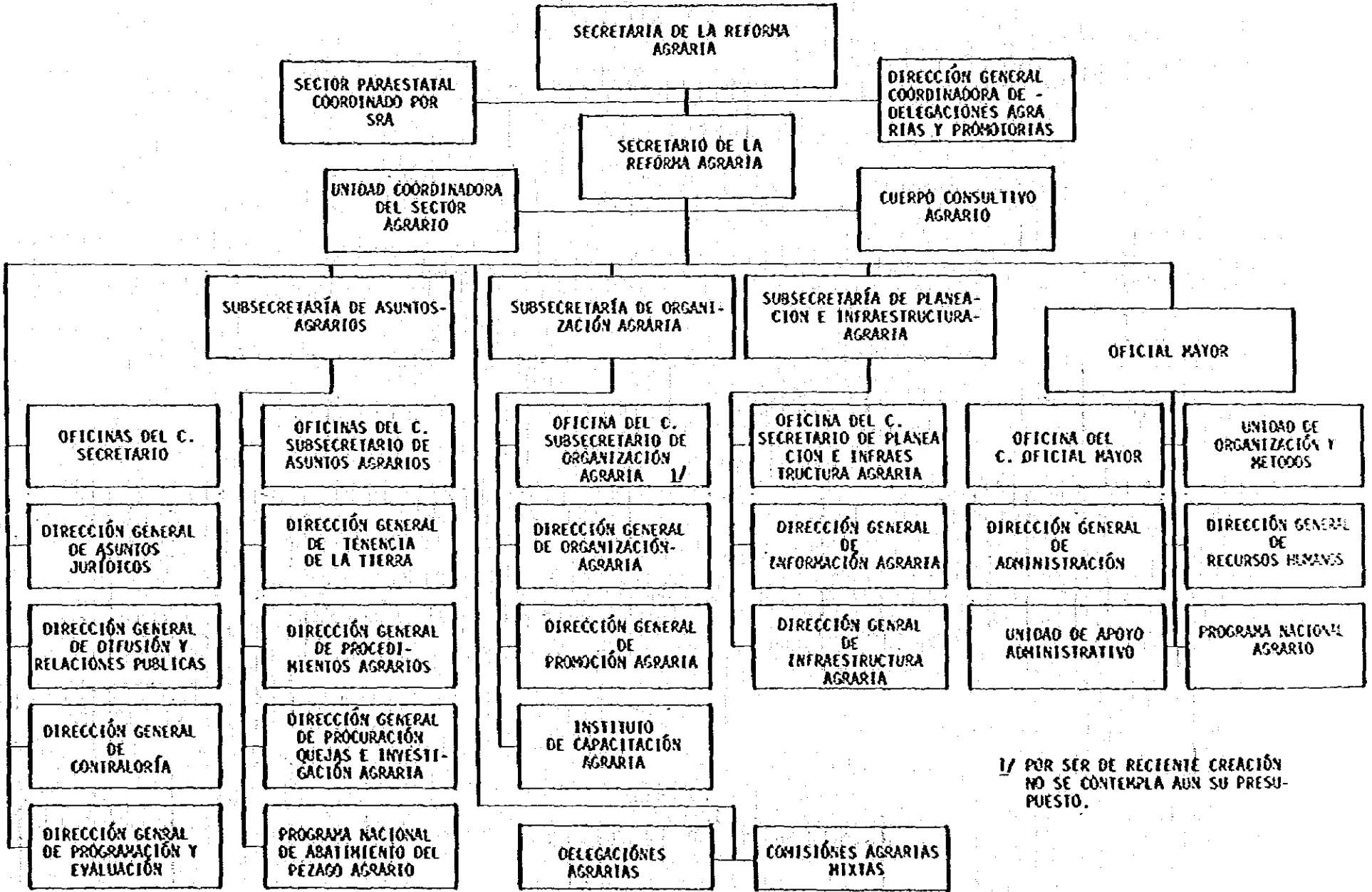

1/ POR SER DE RECIENTE CREACIÓN NO SE CONTEMPLA AUN SU PRESUPUESTO.

農
地
改
革
省

農地改革省組織圖(和文)

メ
キ
シ
コ

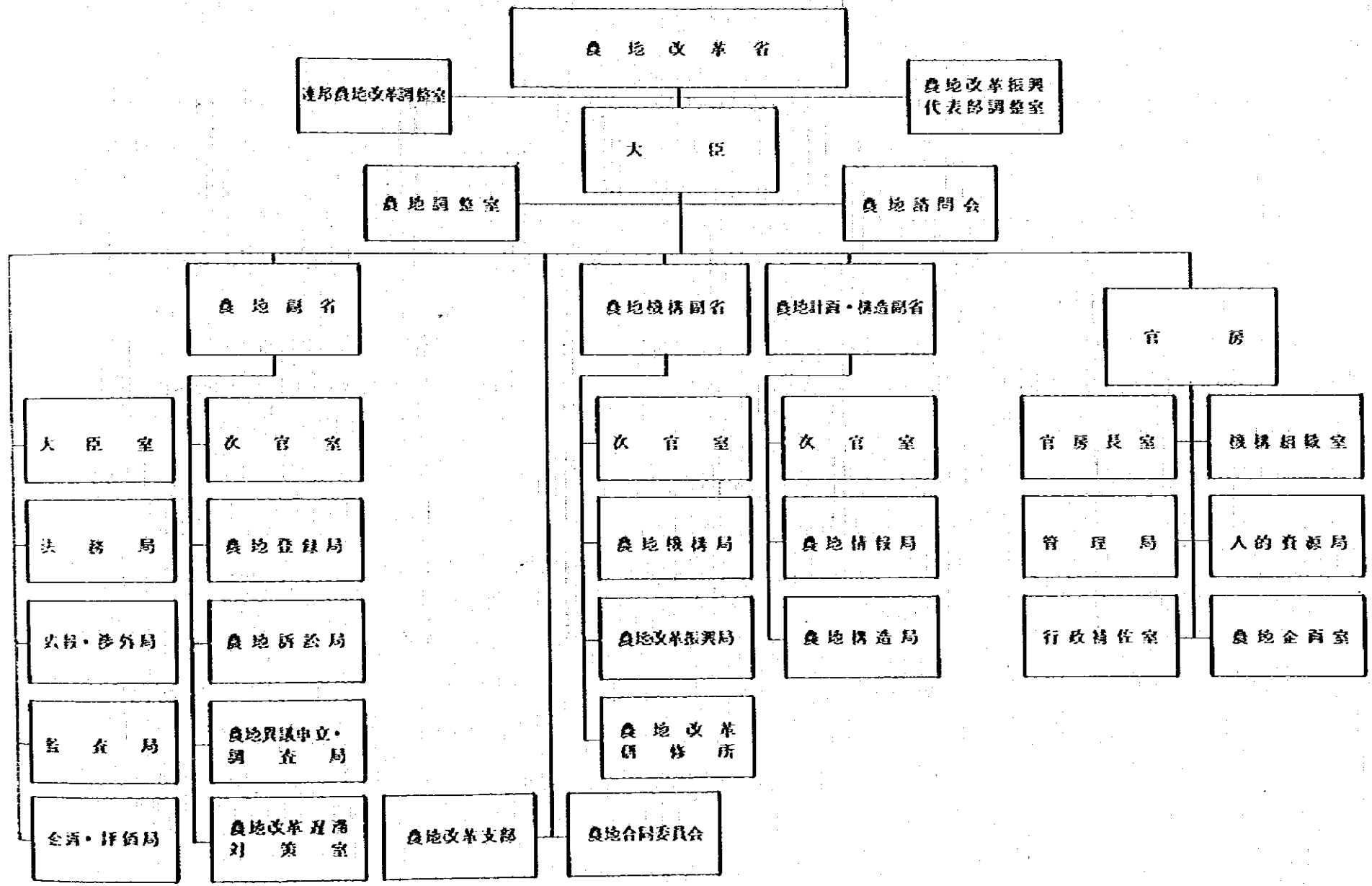

農
地
改
革
省

漁業省組織図(西文)

メ
キ
シ
コ

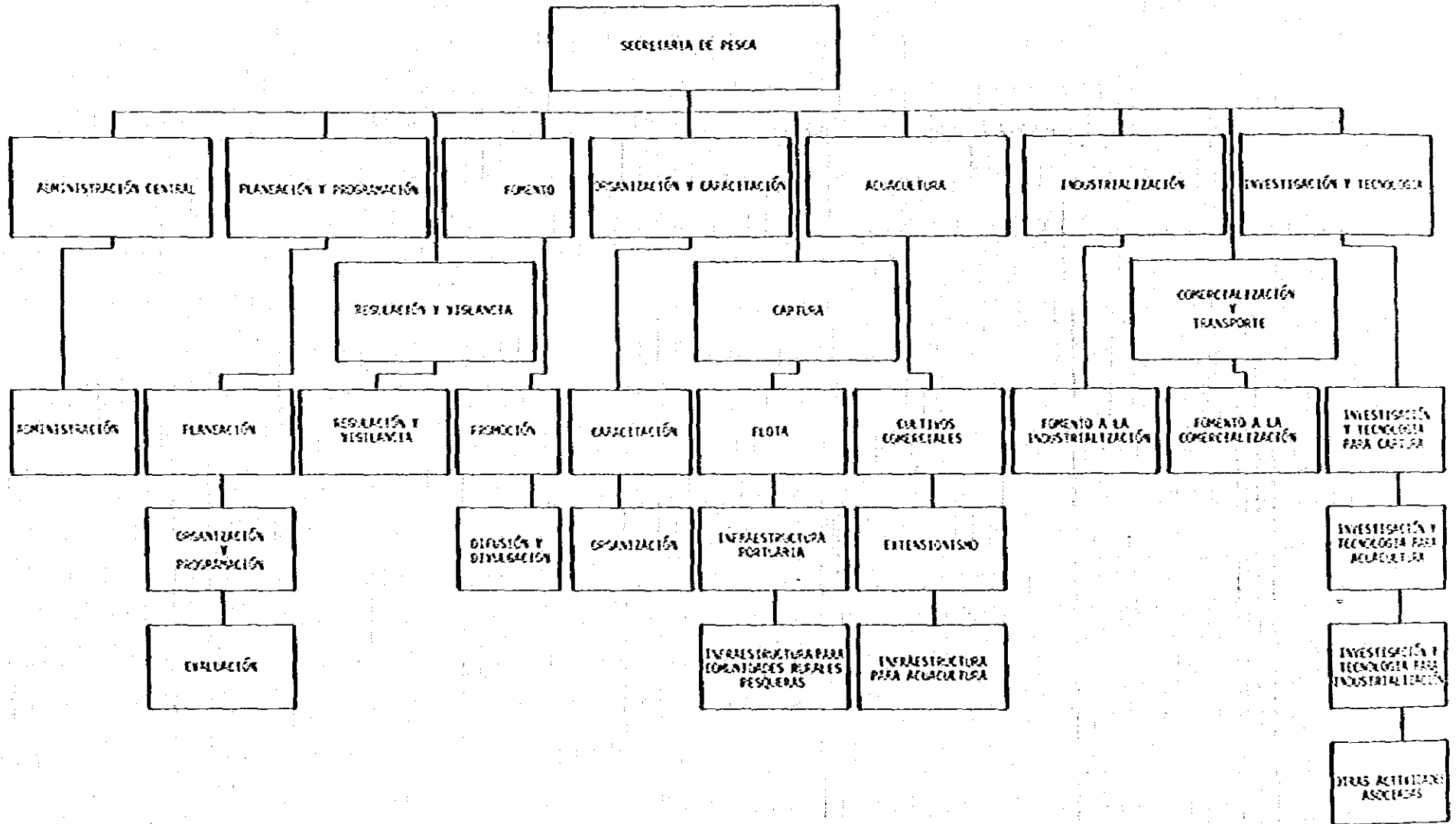

FUENTE: DEPARTAMENTO DE PESCA

漁
業
省

漁業省組織圖(和文)

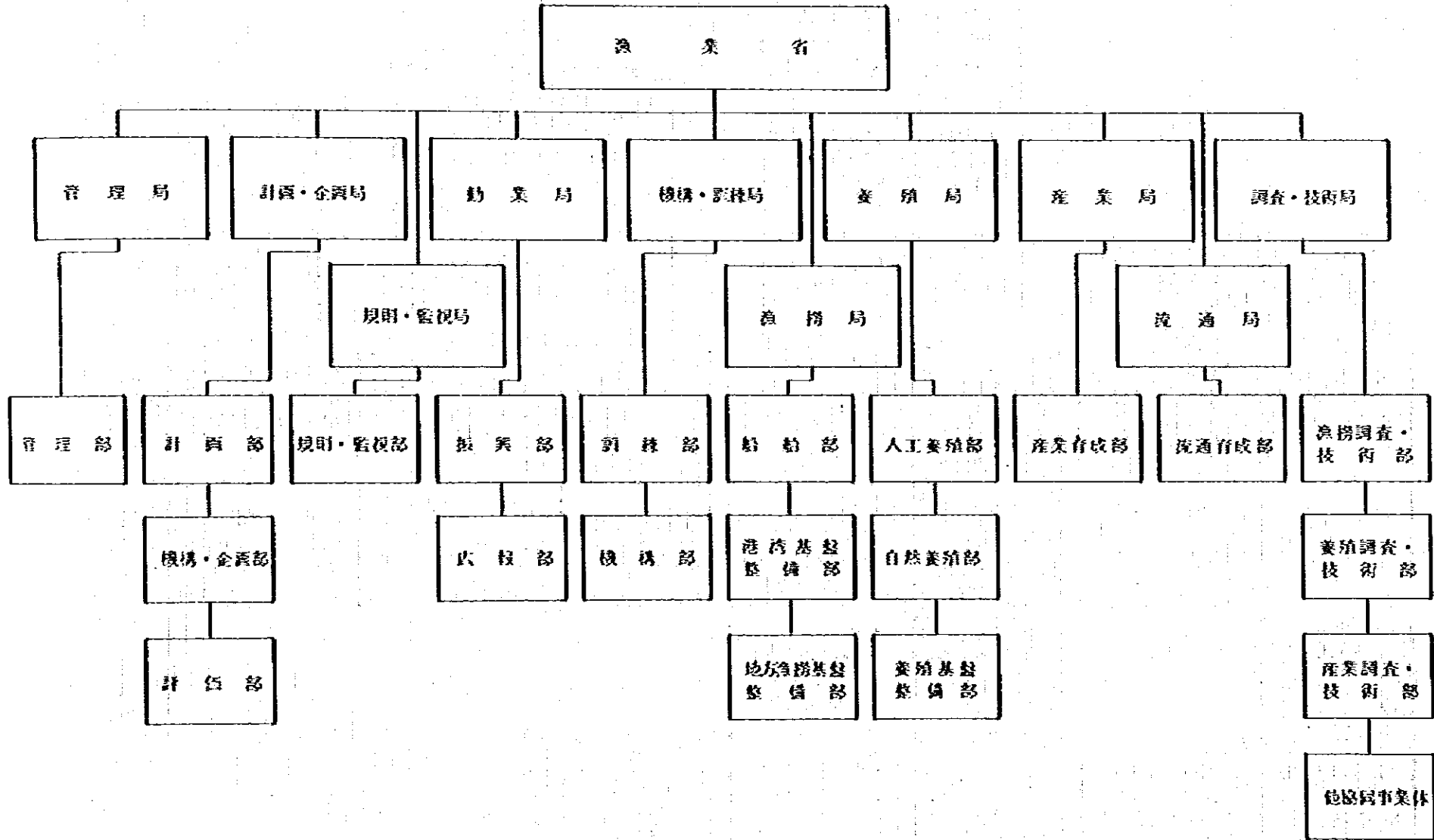

メ
キ
シ
ヨ

漁
業
省

SECRETARIA DE PATRIMONIO FOMENTO INDUSTRIAL

SECRETARIO

COMISIÓN NACIONAL DE SEGURIDAD NUCLEAR Y SALVAGUARDIAS.

DIR. GRAL. DE POLÍTICA E INVERSIONES INDUSTRIALES.

COMISIÓN INTERNA DE ADMINISTRACIÓN Y PROGRAMACIÓN

SUBSECRETARIA DE FOMENTO INDUSTRIAL

SUBSECRETARIA DE LA INDUSTRIA PARAESTATAL

SUBSECRETARIA DE MINAS Y ENERGIA

OFICIALIA MAYOR

DIRECCIÓN GENERAL DE INDUSTRIAS

DIR. GRAL. DE INDUSTRIA MEDIANA Y PEQUEÑA

DIR. GRAL. DE COORDINACIÓN DE LA INDUSTRIA PARAESTATAL

DIR. GRAL. DE LA INDUSTRIA BASICA PARAESTATAL.

DIR. GRAL. DE ANALISTAS Y OPERACIÓN DE MINAS Y ENERGIA

DIRECCIÓN GENERAL DE MINAS

DIRECCIÓN GENERAL DE ADMINISTRACIÓN

DIR. GRAL. DE CONTROL DE GESTIÓN INTERNA.

DIRECCIÓN GENERAL DE NORMAS

DIR. GRAL. DE INVENCIÓNES Y MARCAS

DIR. GRAL. DE LA INDUSTRIA METALMECANICA PARAESTATAL

DIR. GRAL. DE LA AGROINDUSTRIA PARAESTATAL

DIRECCIÓN GENERAL DE ENERGIA

DIRECCIÓN GENERAL DE INFORMACIÓN

DIRECCIÓN GENERAL DE INFORMÁTICA

DIR. GRAL. DE INVERSIONES EXTRANJERAS Y TRANSFERENCIA DE TECNOLOGIA

DIR. GRAL. DE COINVERSIONES Y ASUNTOS INTERNACIONALES

DIRECCIÓN GENERAL JURIDICA

DELEGACIONES REGIONALES.

INSTITUTO MEXICANO DE NORMALIZACIÓN INTERNA

INSTITUTO MEXICANO DE ASISTENCIA A LA INDUSTRIA

COMISIÓN PETROQUIMICA MEXICANA

COMISIÓN COORDINADORA DE LA INDUSTRIA SIDERURGICA.

COMISIÓN DE ENERGÉTICOS

メ
キ
シ
コ

国
有
財
産
工
業
振
興
省

国有財産工業振興省組織図(和文)

メ
キ
シ
ユ

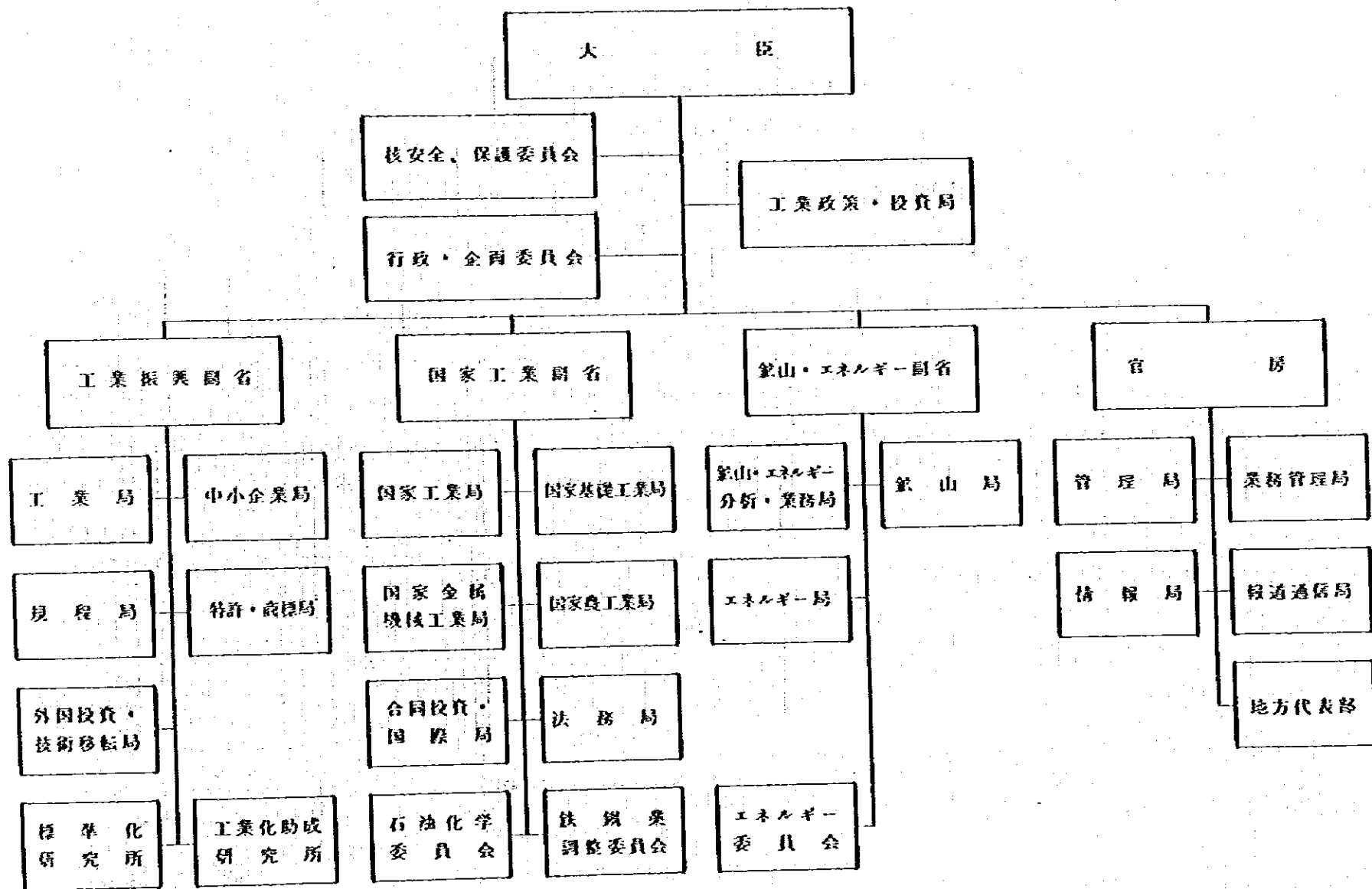

国有財産工業振興省

居住・公共事業省組織図（西文）

メ
キ
シ
コ

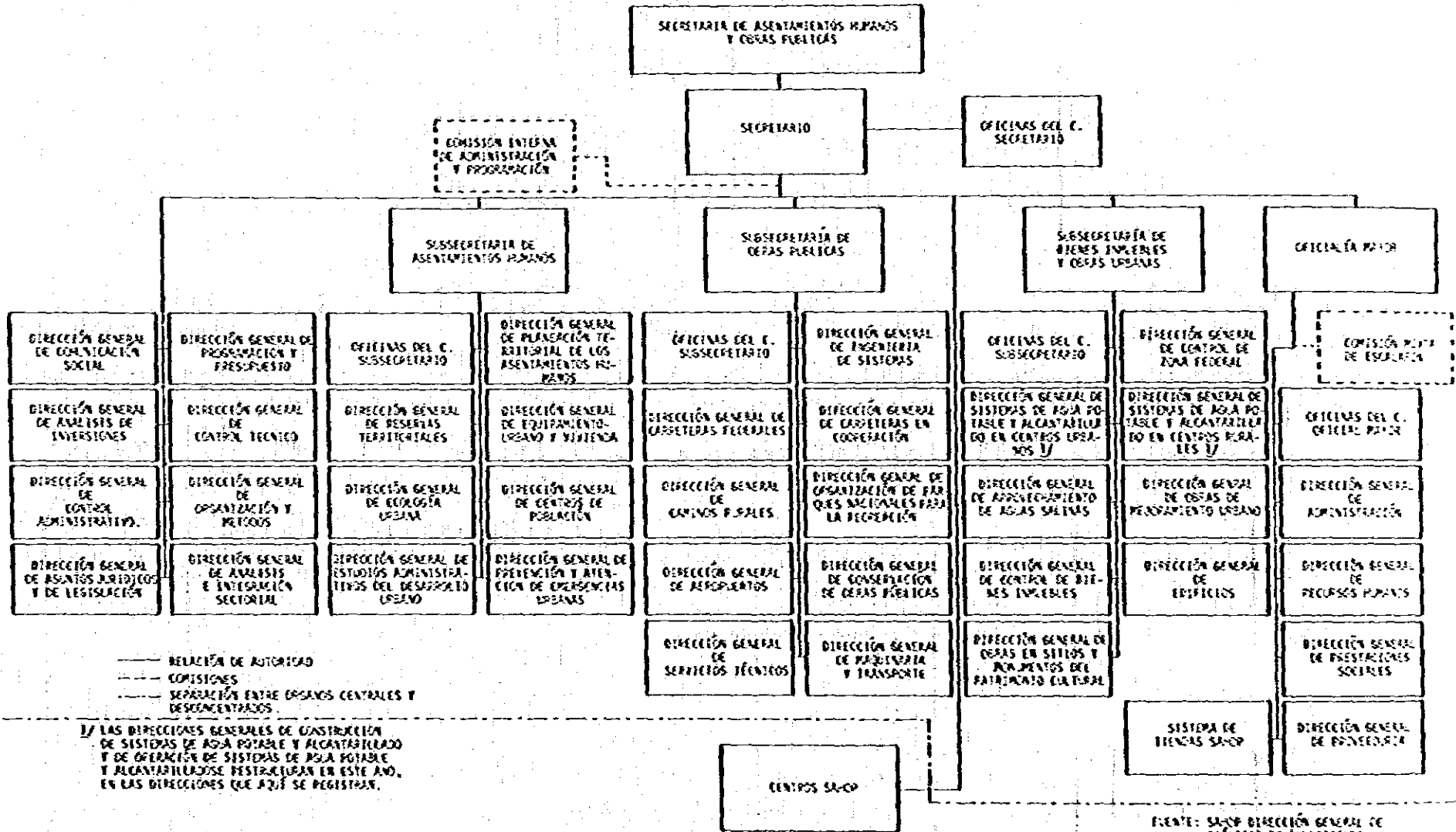

居
住
・
公
共
事
業
省

居住・公共事業省組織図(和文)

メ
キ
シ
コ

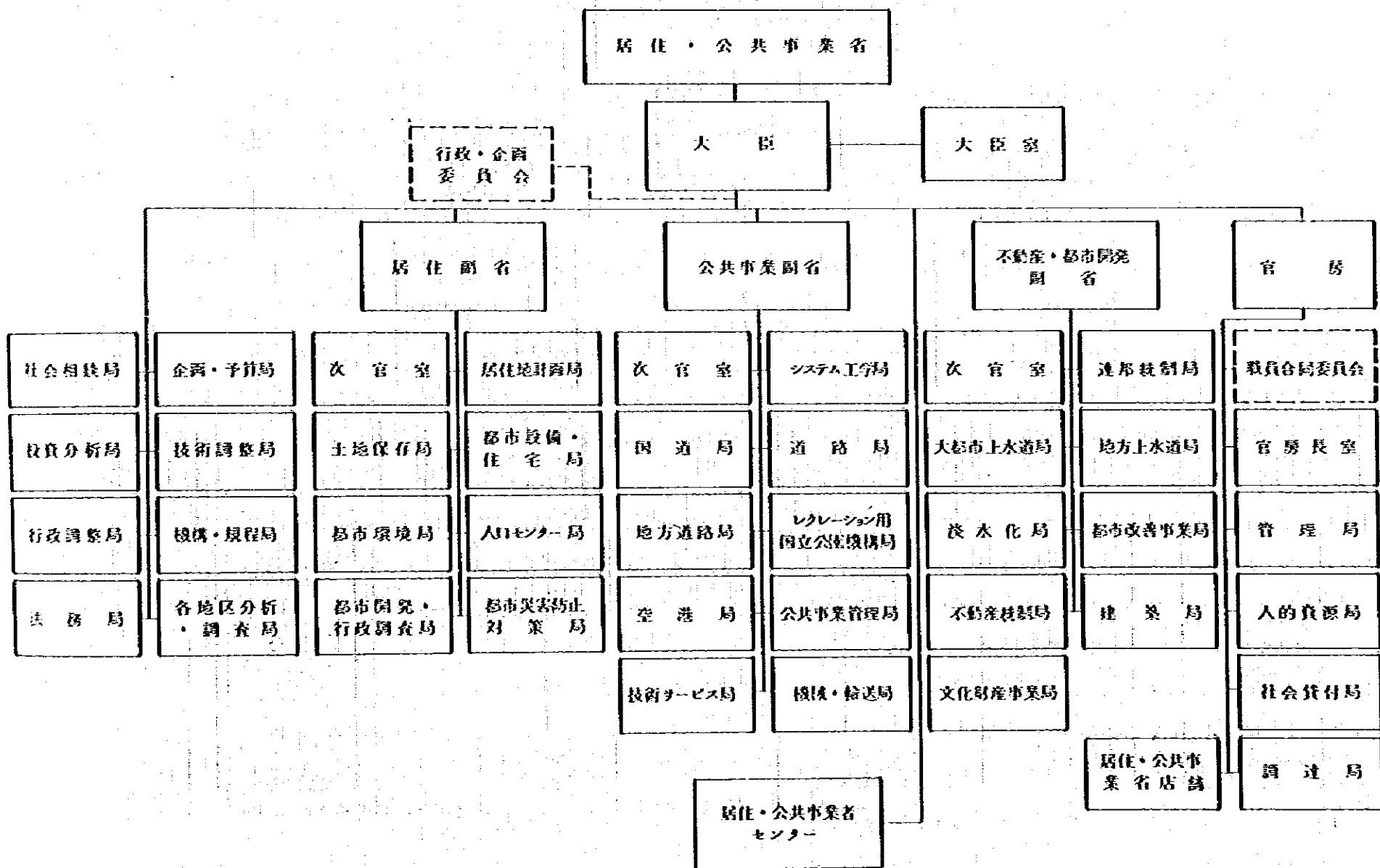

居住・公共事業省

観光省組織図（西文）

メ
キ
シ
コ

NOTA:

- 1/ INCLUYE EL PRESUPUESTO DEL CENTRO INTERNACIONAL DE ESTUDIOS SUPERIORES DE TURISMO CON 10 MILLONES DE PESOS.
- 2/ EN LAS OFICINAS DE LA C. SECRETARIO, SE CONSIDERA EL PRESUPUESTO DE LAS UNIDADES QUE EN EL PRESENTE ORGANIGRAMA NO TIENEN ASIGNACIÓN PRESUPUESTAL.

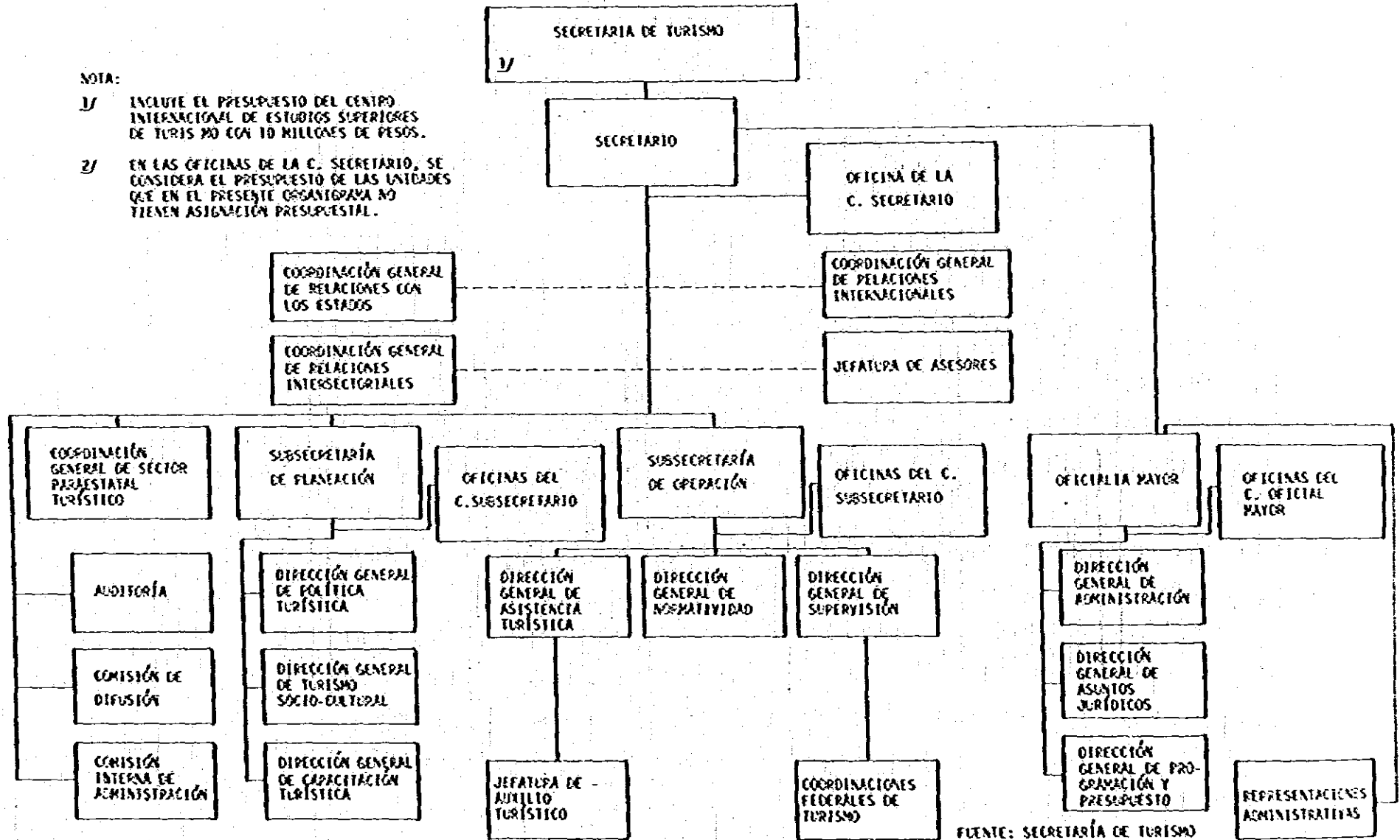

FUENTE: SECRETARÍA DE TURISMO

観
光
省

観光省組織図（和文）

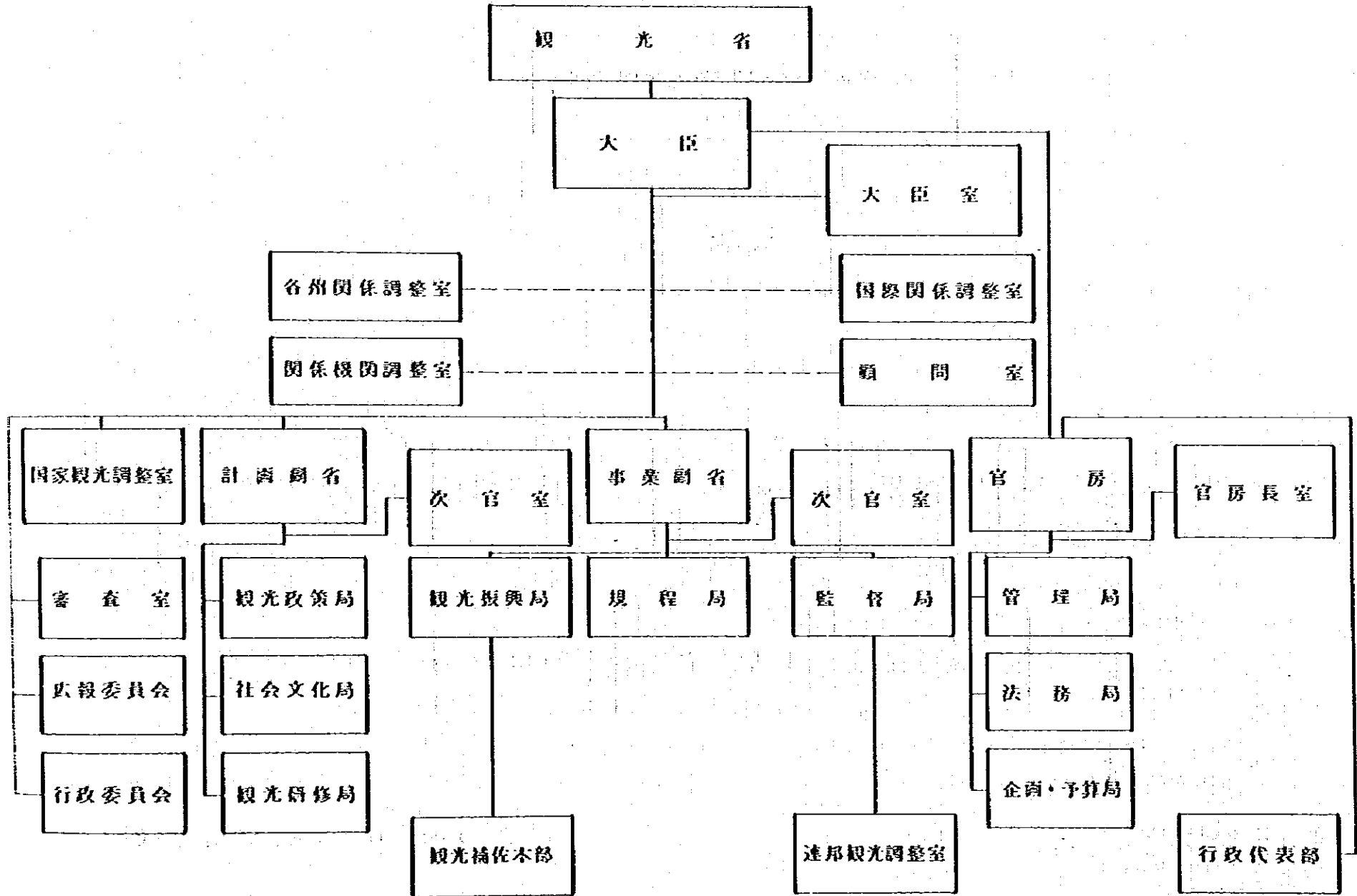

メ
キ
シ
コ

観
光
省

企画・予算省組織図(西文)

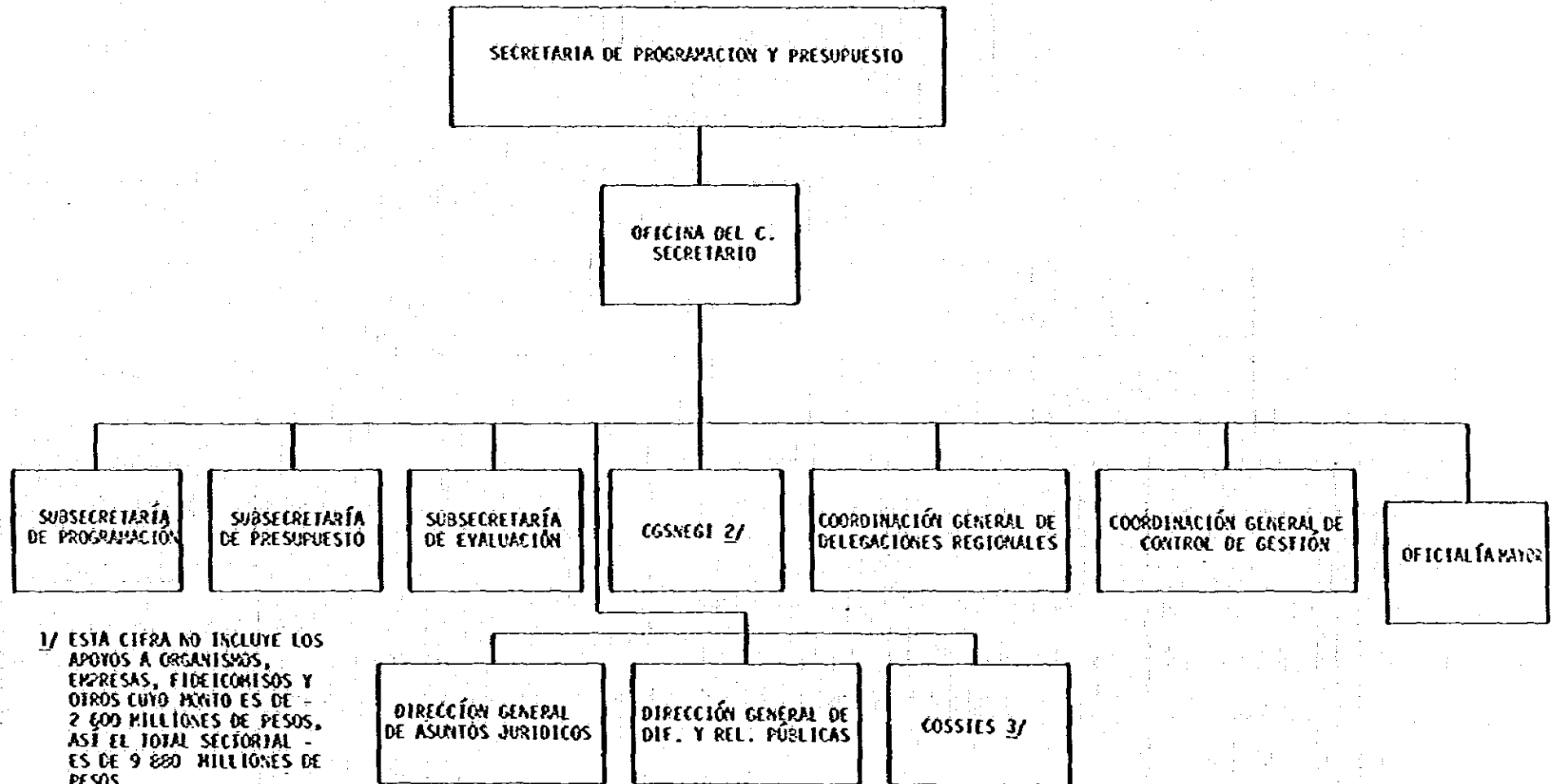

1/ ESTA CIFRA NO INCLUYE LOS APOYOS A ORGANISMOS, EMPRESAS, FIDEICOMISOS Y OTROS CUYO MONTO ES DE 2 600 MILLONES DE PESOS, ASÍ EL TOTAL SECTORIAL ES DE 9 880 MILLONES DE PESOS.

2/ COORDINACIÓN GENERAL DE LOS SERVICIOS NACIONALES DE ESTADÍSTICA, GEOGRAFÍA E INFORMÁTICA.

3/ COMISIÓN COORDINADORA DEL SERVICIO SOCIAL DE ESTUDIANTES DE LAS INSTITUCIONES DE EDUCACIÓN SUPERIOR.

FUENTE: ELABORADO POR LA OFICIALÍA MAYOR DE LA S.P.

企画・予算省組織図（和文）

メ
キ
シ
コ

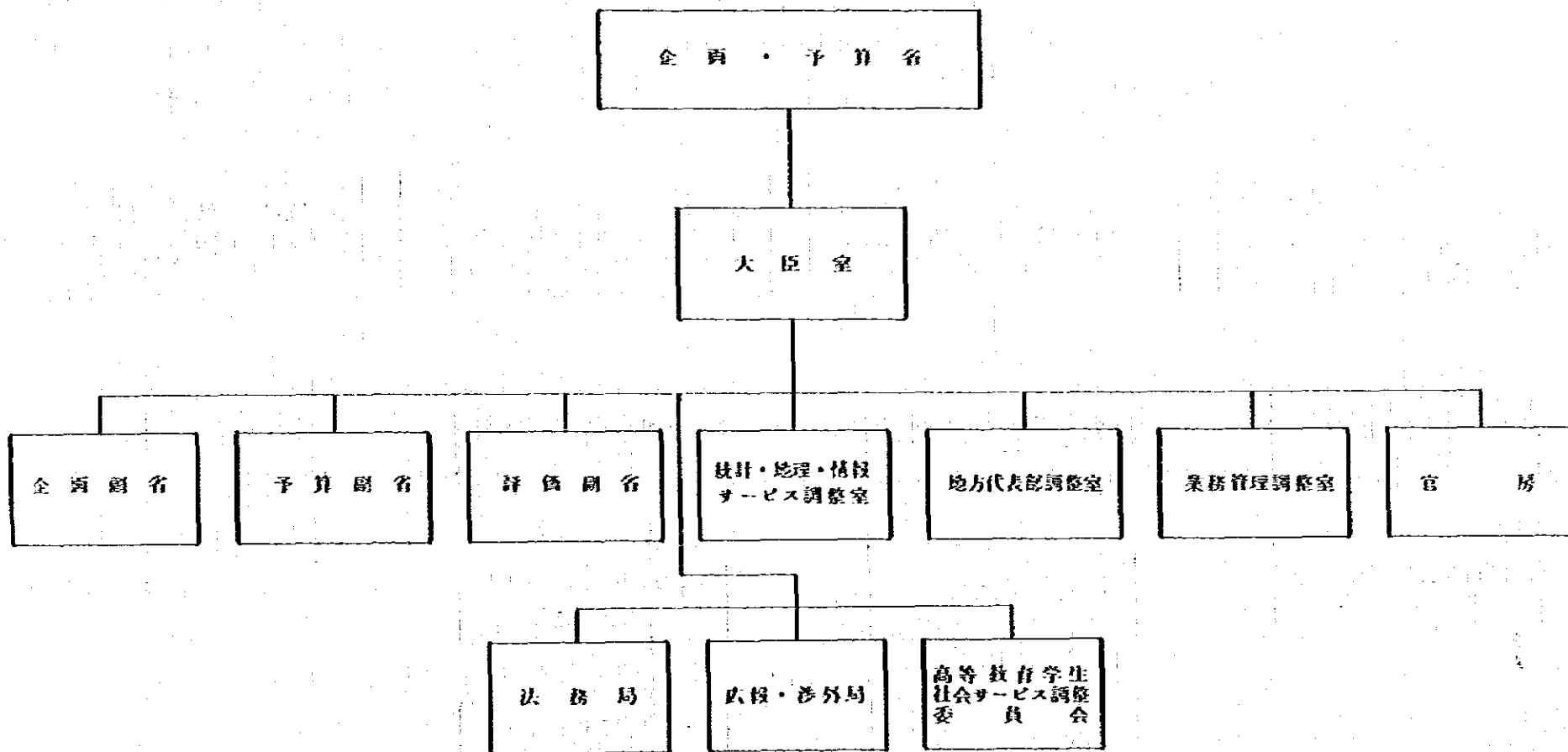

企
画
・
予
算
省

連邦検察庁組織図(西文)

メ
キ
シ
ヨ

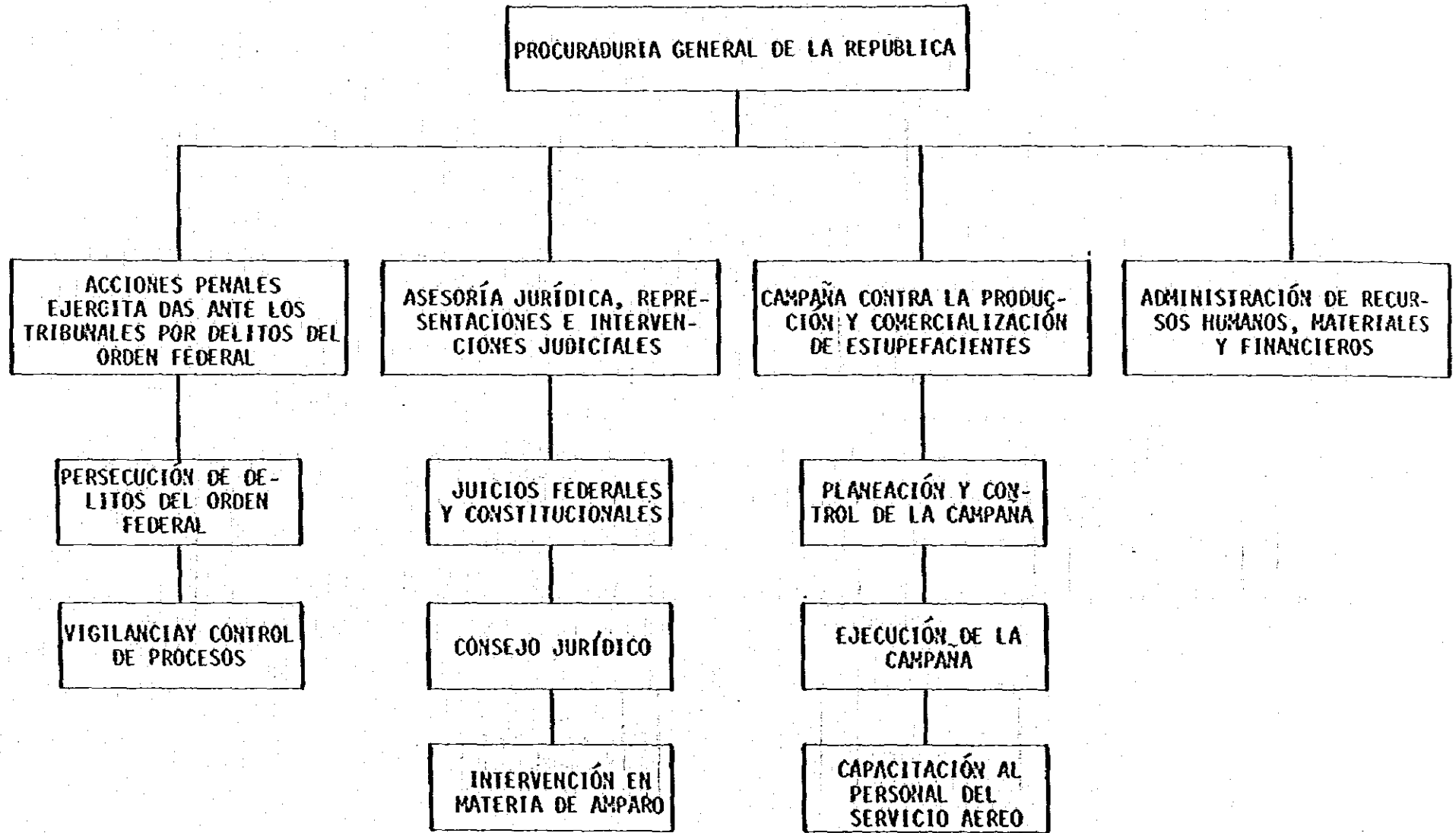

連
邦
検
察
庁

FUENTE: PROCURADURÍA GENERAL DE LA REPÚBLICA

連邦檢察庁組織圖（和文）

メ
キ
シ
コ

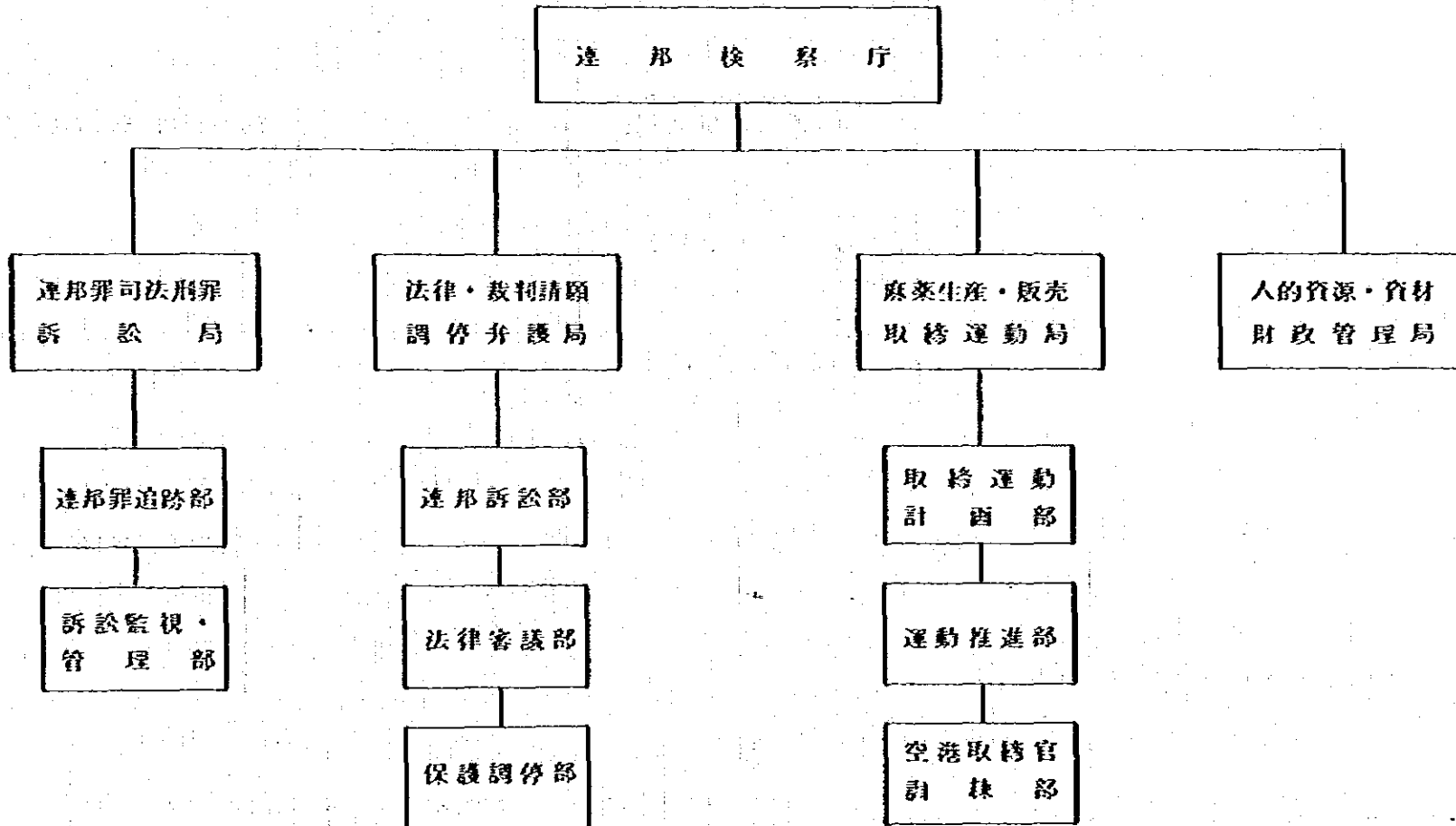

連
邦
檢
察
庁

社会保険庁組織図(西文)

メ
キ
シ
コ

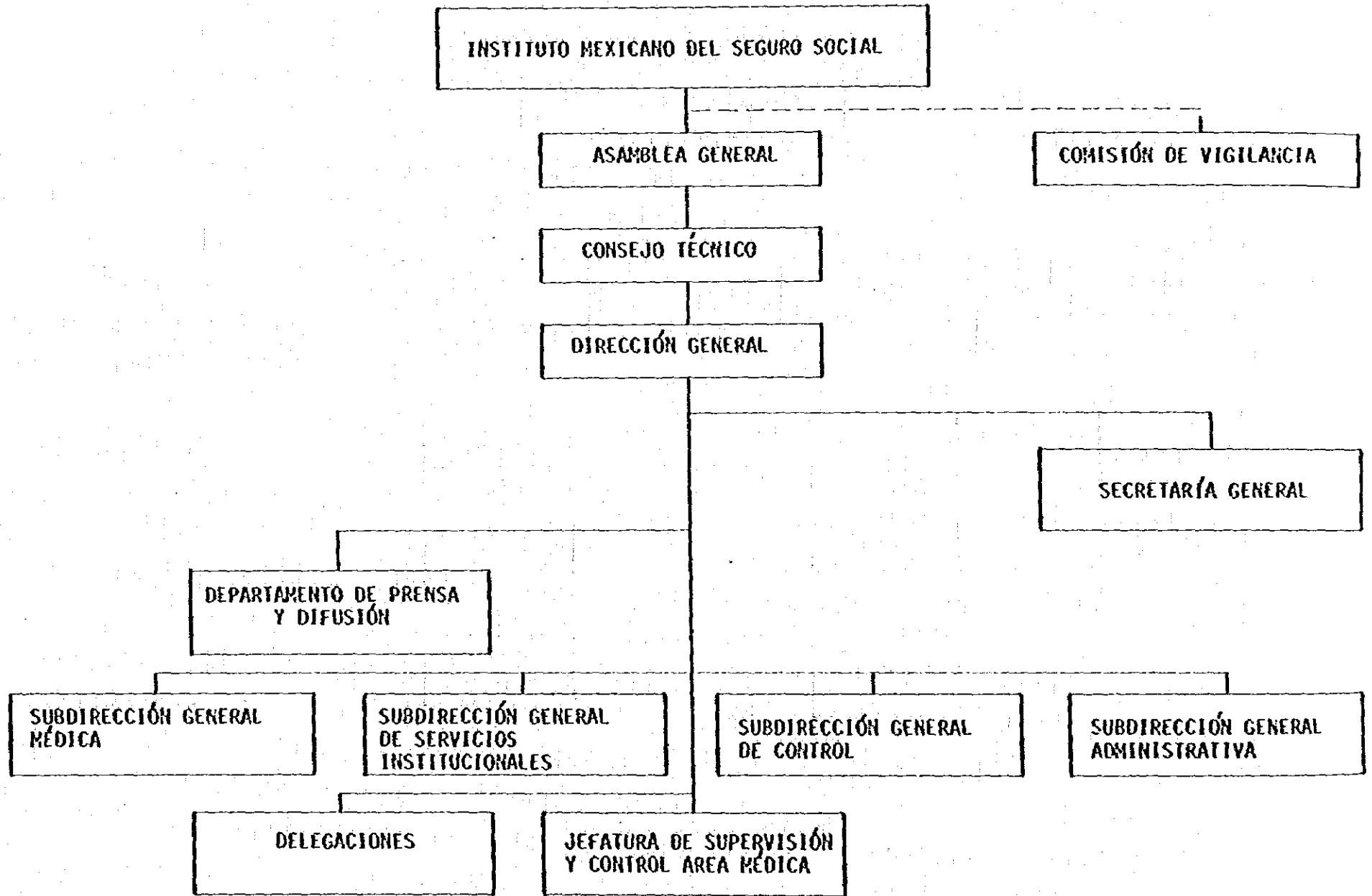

社
会
保
険
庁

社会保険庁組織図（和文）

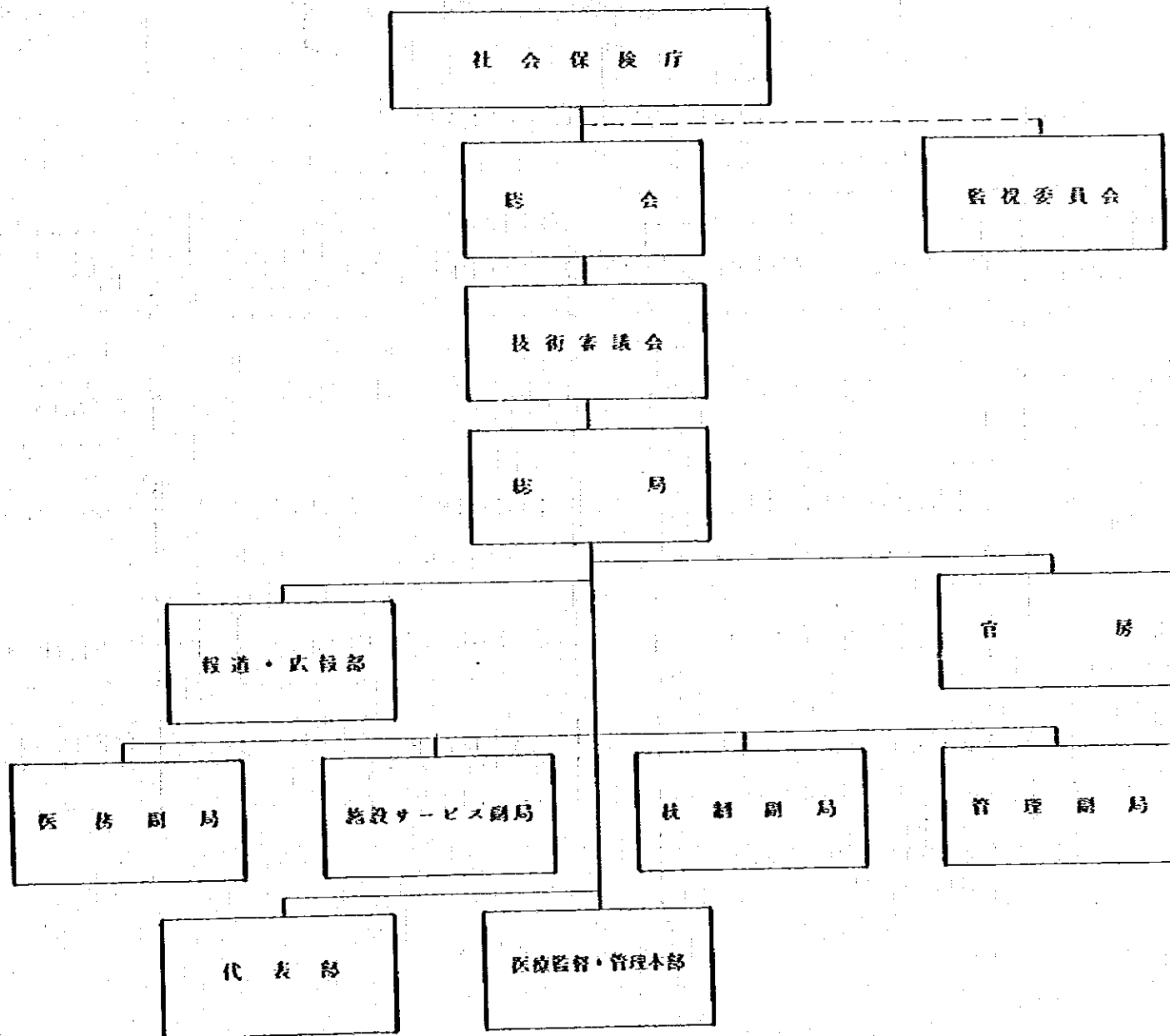

メ
キ
シ
ヨ

社
会
保
険
庁

ニカラグァ国政府行政組織図

JUNTA DE GOBIERNO DE RECONSTRUCCION NACIONAL

SUPREME COURT

MINISTRY OF AGRICULTURE DEVELOPMENT

MINISTRY OF CONSTRUCTION

MINISTRY OF CULTURE

MINISTRY OF DEFENCE

MINISTRY OF DOMESTIC TRADE

MINISTRY OF EDUCATION

MINISTRY OF FINANCE

MINISTRY OF FOREIGN AFFAIRS

MINISTRY OF FOREIGN TRADE

MINISTRY OF HEALTH

MINISTRY OF HOUSING

MINISTRY OF INDUSTRY

MINISTRY OF INTERIOR

MINISTRY OF JUSTICE

MINISTRY OF LABOUR

MINISTRY OF PLANNING

MINISTRY OF SOCIAL WELFARE

MINISTRY OF TOURISM

MINISTRY OF TRANSPORTATION

OFFICE OF THE COMPTROLLER GENERAL

COUNCIL OF STATE

MUNICIPAL AFFAIRS SECRETARIAT

ニ
カ
ラ
グ
ァ

行
政
組
織

パナマ国政府行政組織図

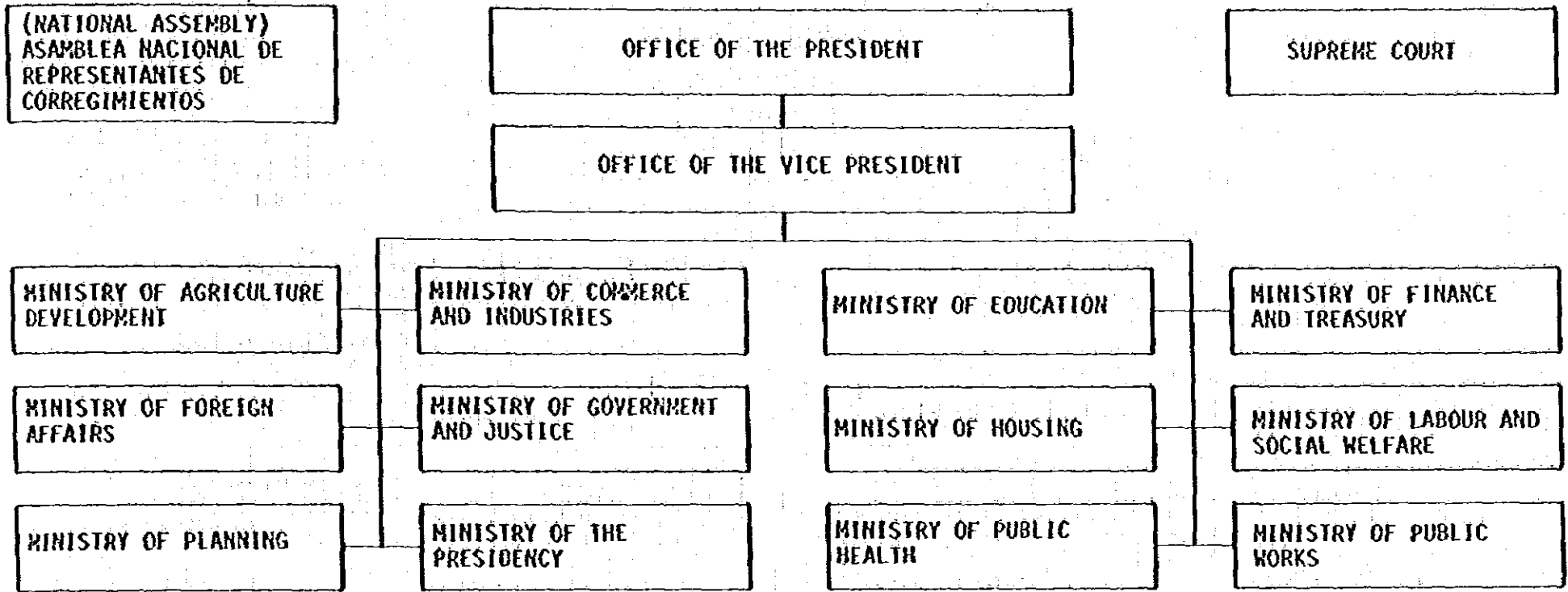

パ
ナ
マ

行
政
組
織

文
部
省
組
織
図

MINISTERIO DE EDUCACION
ORGANIGRAMA

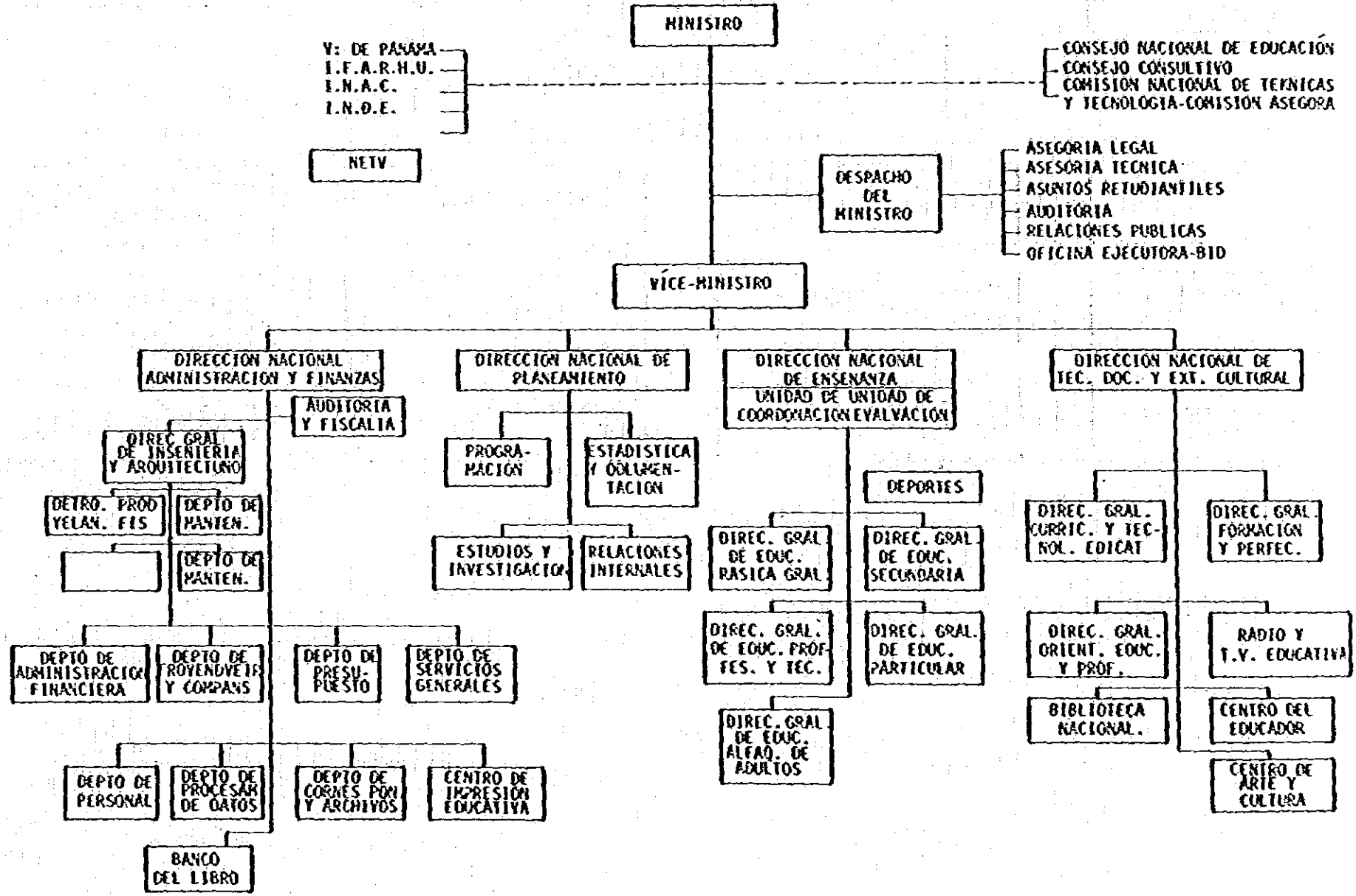

(PARLIAMENT)

パラグアイ国政府行政組織図

SENATE	CHAMBER OF DEPUTIES
--------	---------------------

OFFICE OF THE PRESIDENT

SUPREME COURT

パ
ラ
グ
ア
イ

MINISTRY OF AGRICULTURE

MINISTRY OF EDUCATION AND WORSHIP

MINISTRY OF FINANCE

MINISTRY OF FOREIGN RELATIONS

MINISTRY OF INDUSTRY AND COMMERCE

MINISTRY OF INTERIOR

MINISTRY OF JUSTICE AND LABOUR

MINISTRY OF NATIONAL DEFENCE

MINISTRY OF PUBLIC HEALTH AND SOCIAL WELFARE

MINISTRY OF PUBLIC WORKS AND COMMUNICATIONS

OFFICE OF MINISTER OF STATE WITHOUT PORTFOLIO

行
政
組
織

パラグアイ共和国行政組織図(西文)

ORGANIGRAMA DE GOBIERNO PARAGUAYO
REPUBLICA DEL PARAGUAY

パ
ラ
グ
ア
イ

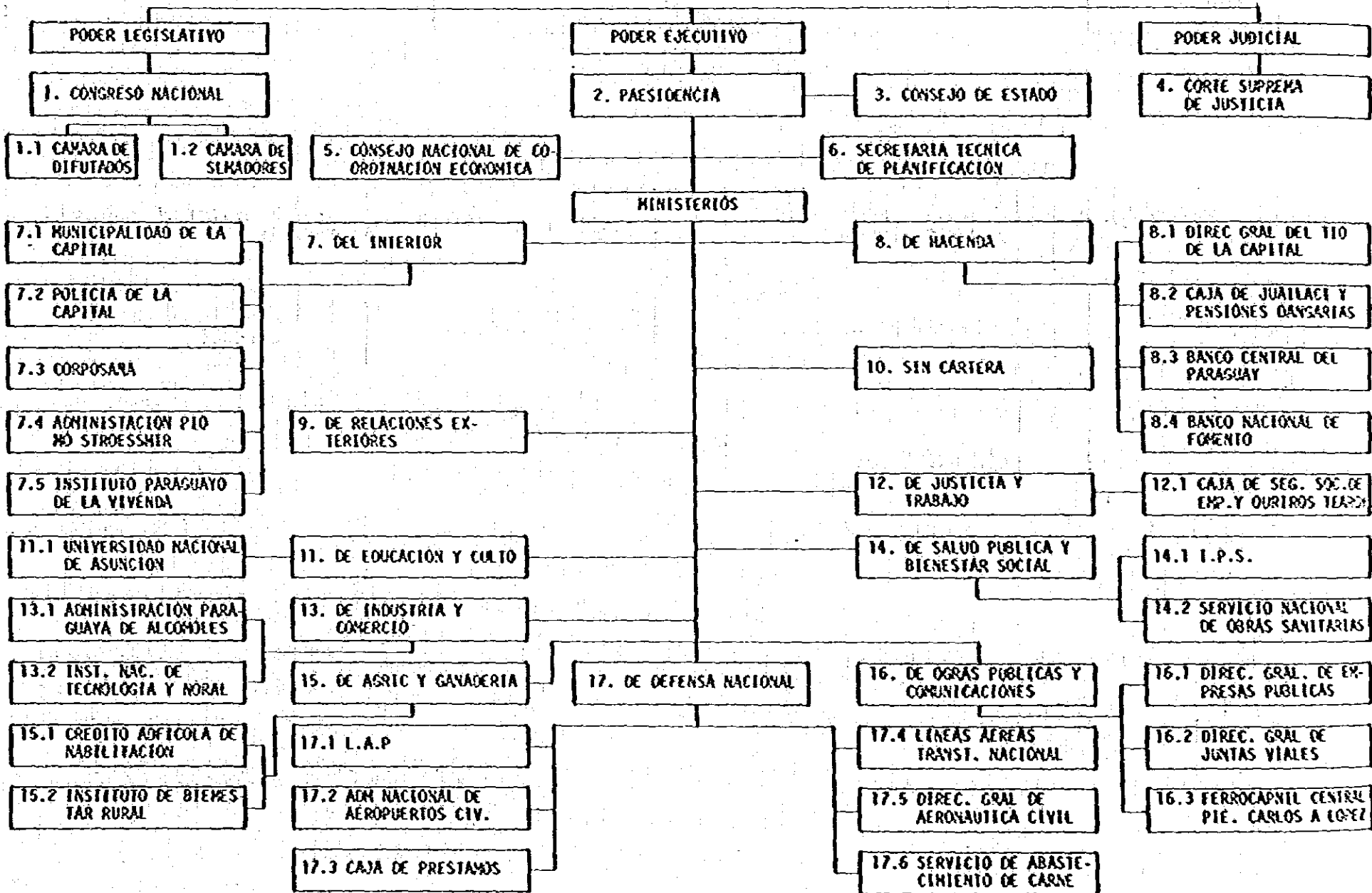

行
政
組
織

PRESIDENCIA DE LA REPUBLICA

SECRETARIA TECNICA DE PLANIFICACION

DEL DESARROLLO ECONOMICO Y SOCIAL

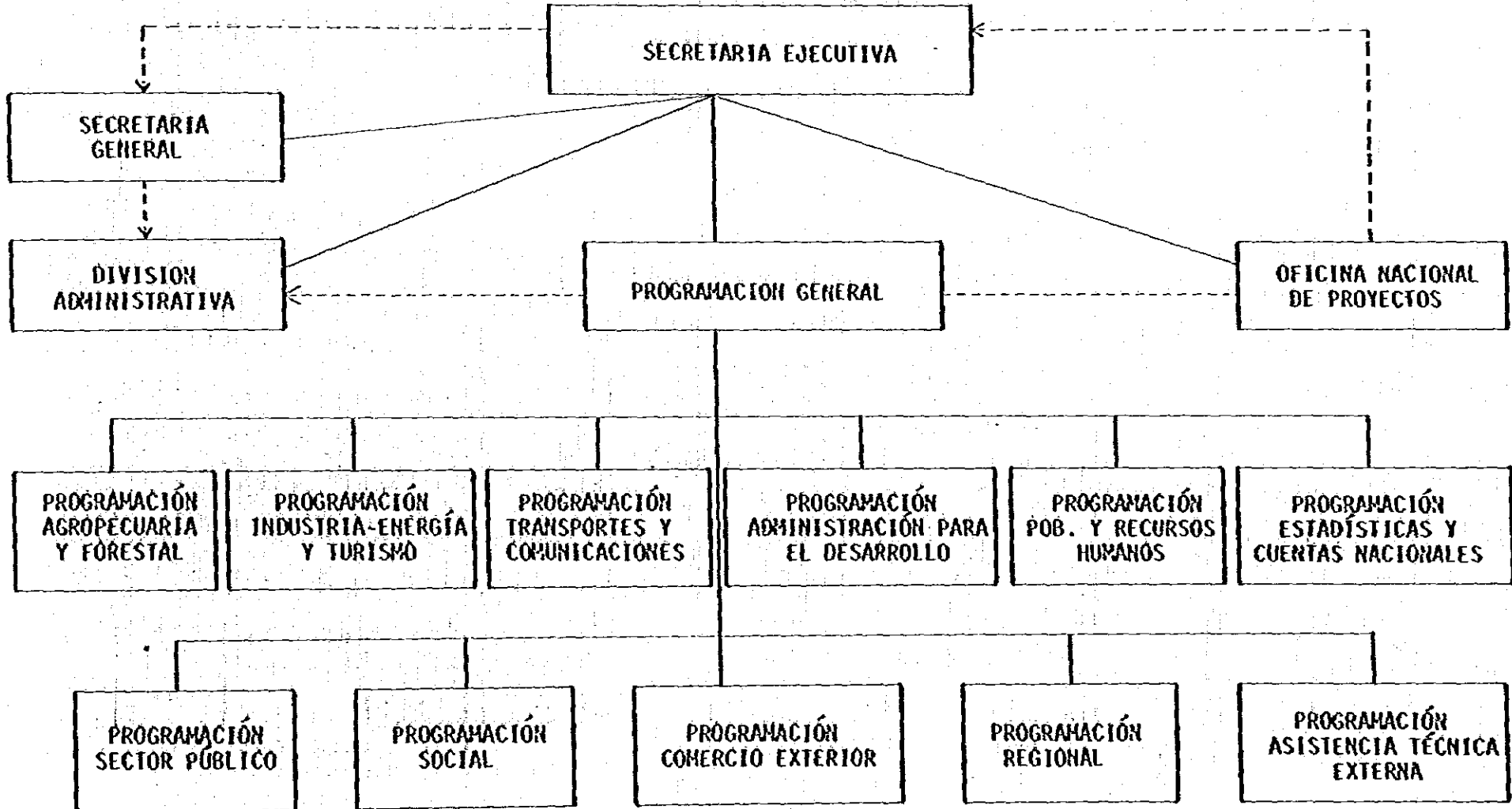

農 業 省 組 織 図 (西 文)

パラグアイ

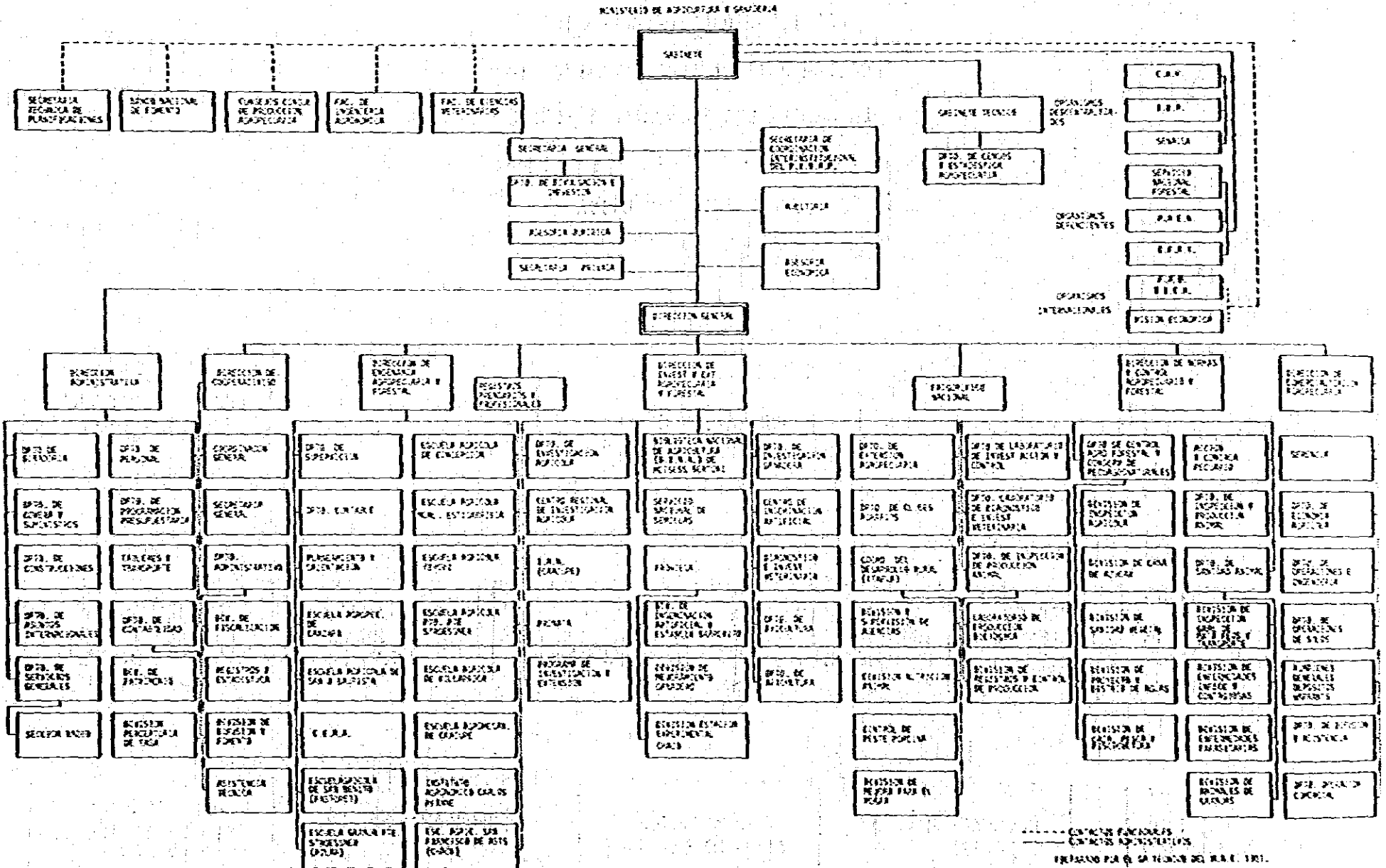

農 業 省

MINISTERIO DE EDUCACION Y CULTO
DEPARTAMENTO DE PLANEAMIENTO EDUCATIVO

ESTRUCTURA DEL MINISTERIO DE EDUCACION Y CULTO (*)
ELABORADO DESDE EL PUNTO DE VISTA PRESUPUESTARIO AÑO: 1981

パ
ラ
グ
ラ
フ
イ

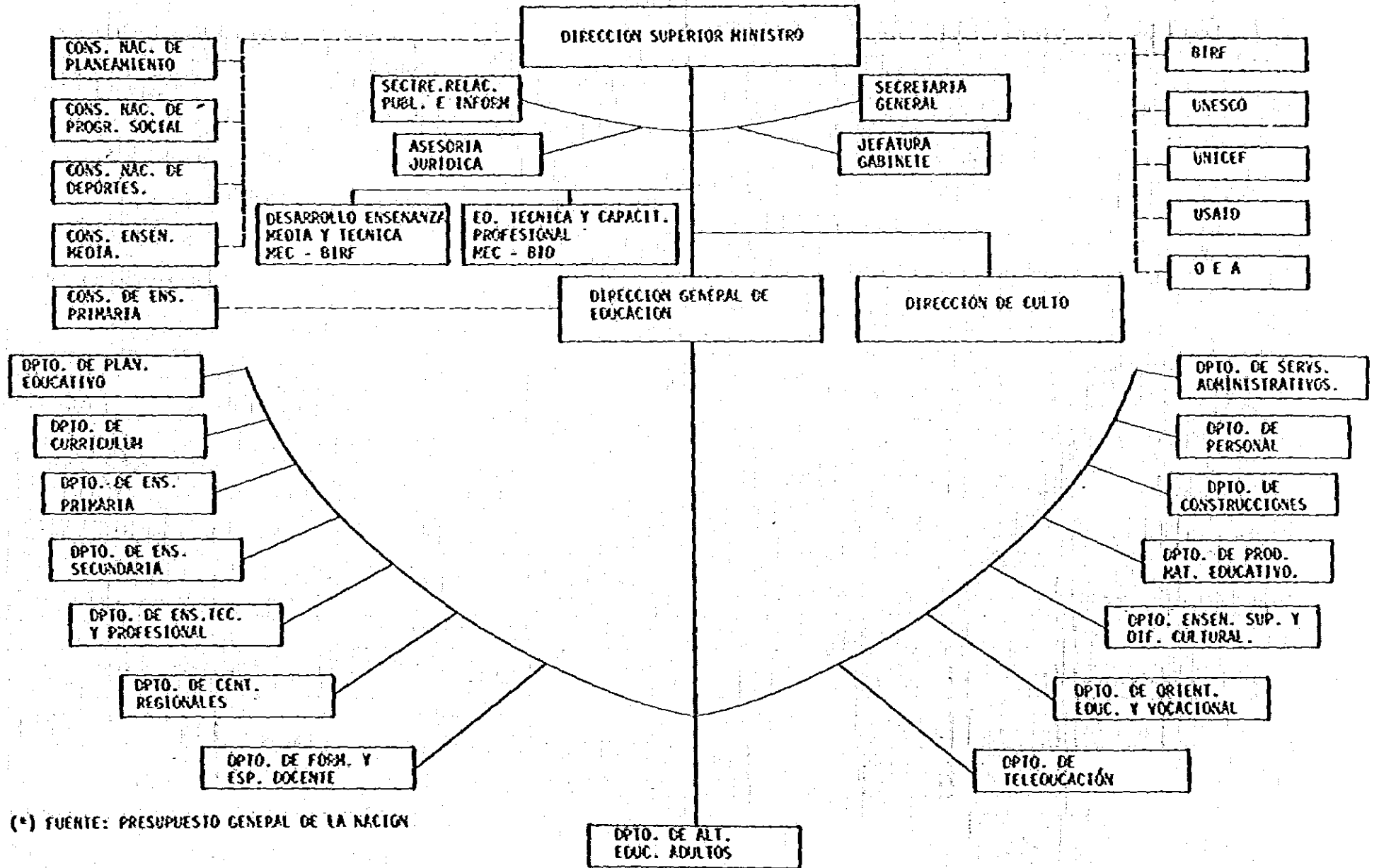

(*) FUENTE: PRESUPUESTO GENERAL DE LA NACION

文
部
省

商工省組織図（西文）

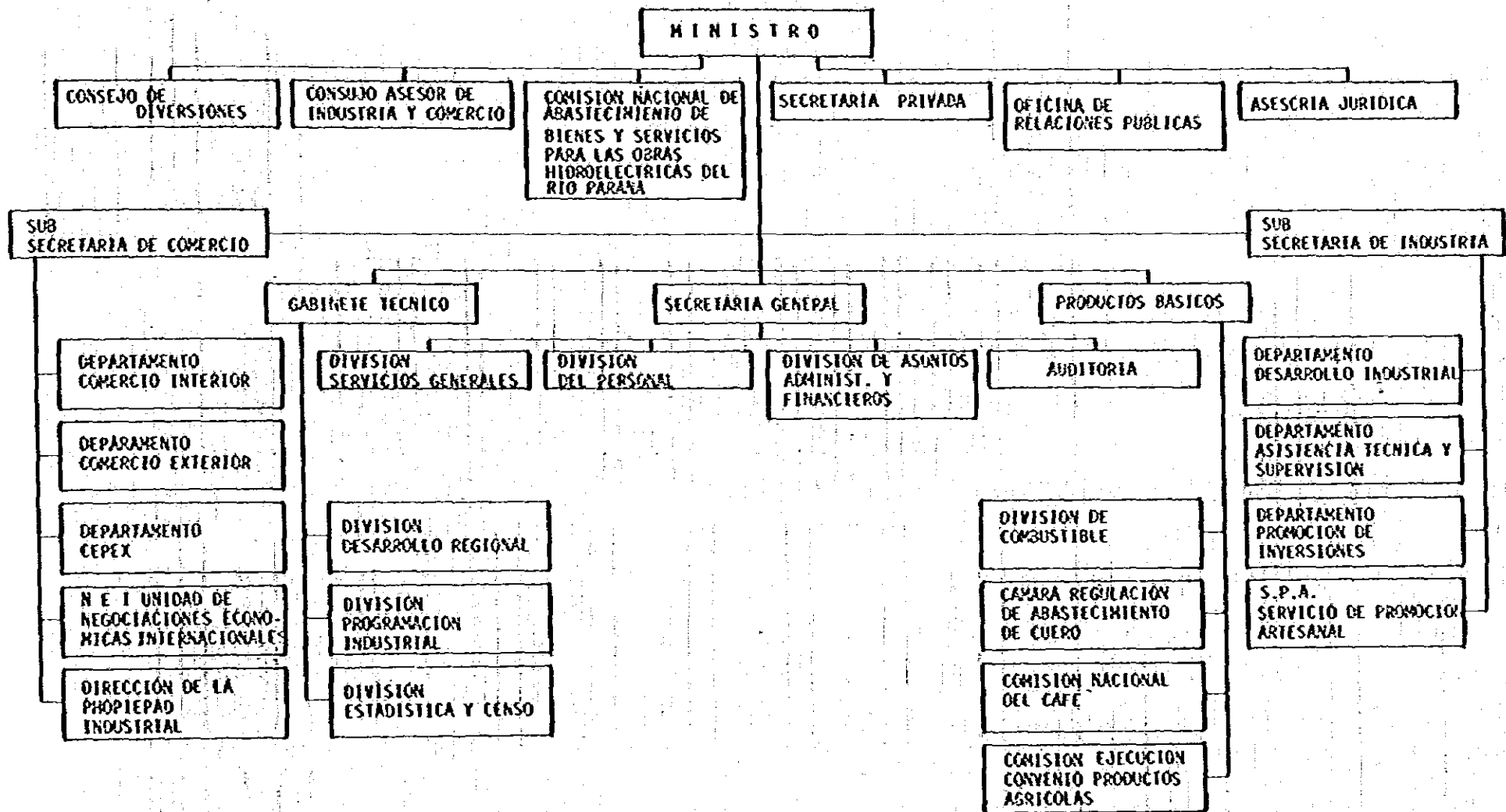

MINISTERIO DE INDUSTRIA Y COMERCIO

パ
ラ
グ
ア
イ

商
工
省

司 法 勞 働 省 組 織 圖 (西 文)

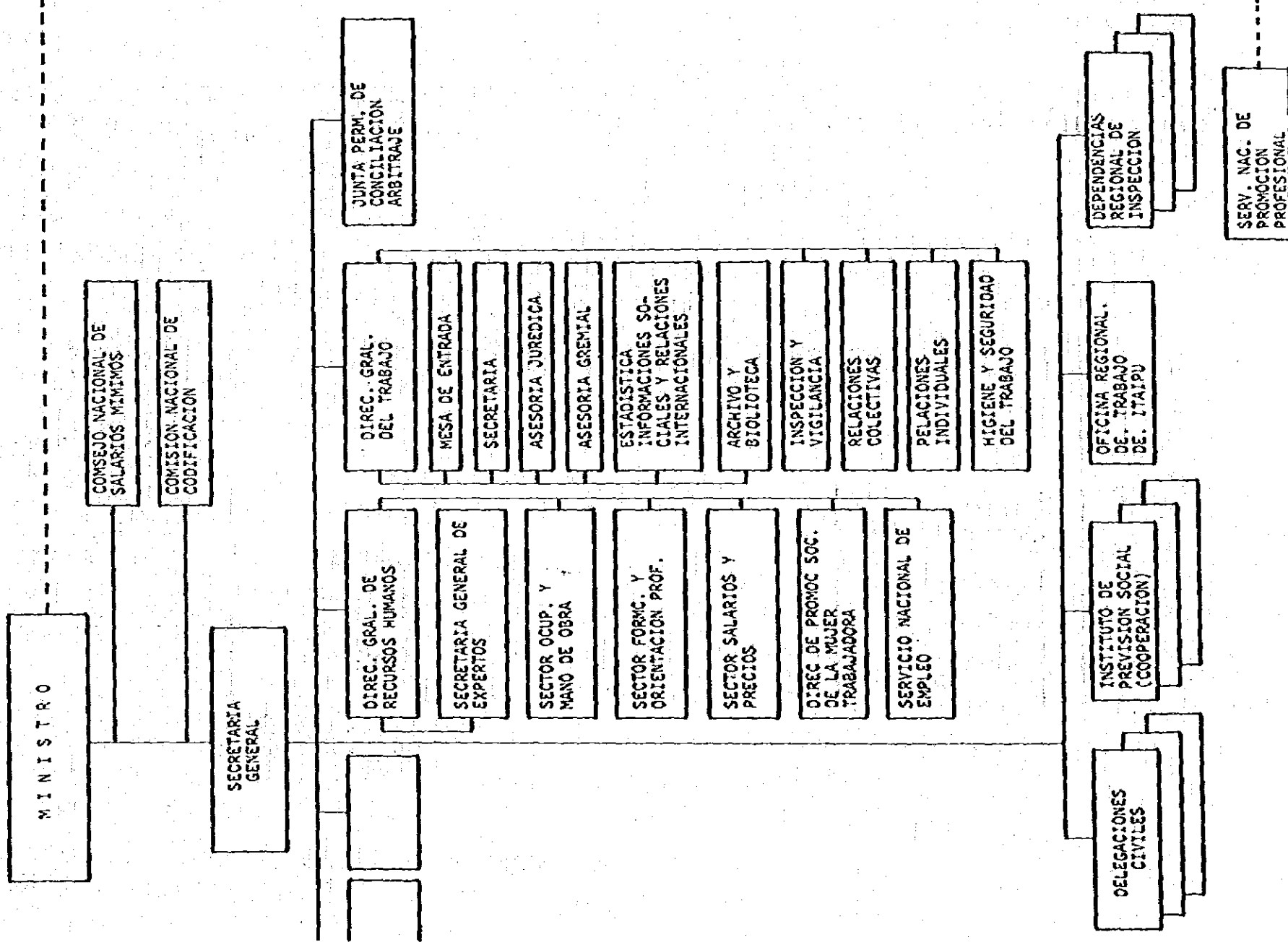

大 蔵 省 組 織 図 (西 文)

ORGANIGRAMA DEL MINISTERIO DE HACIENDA

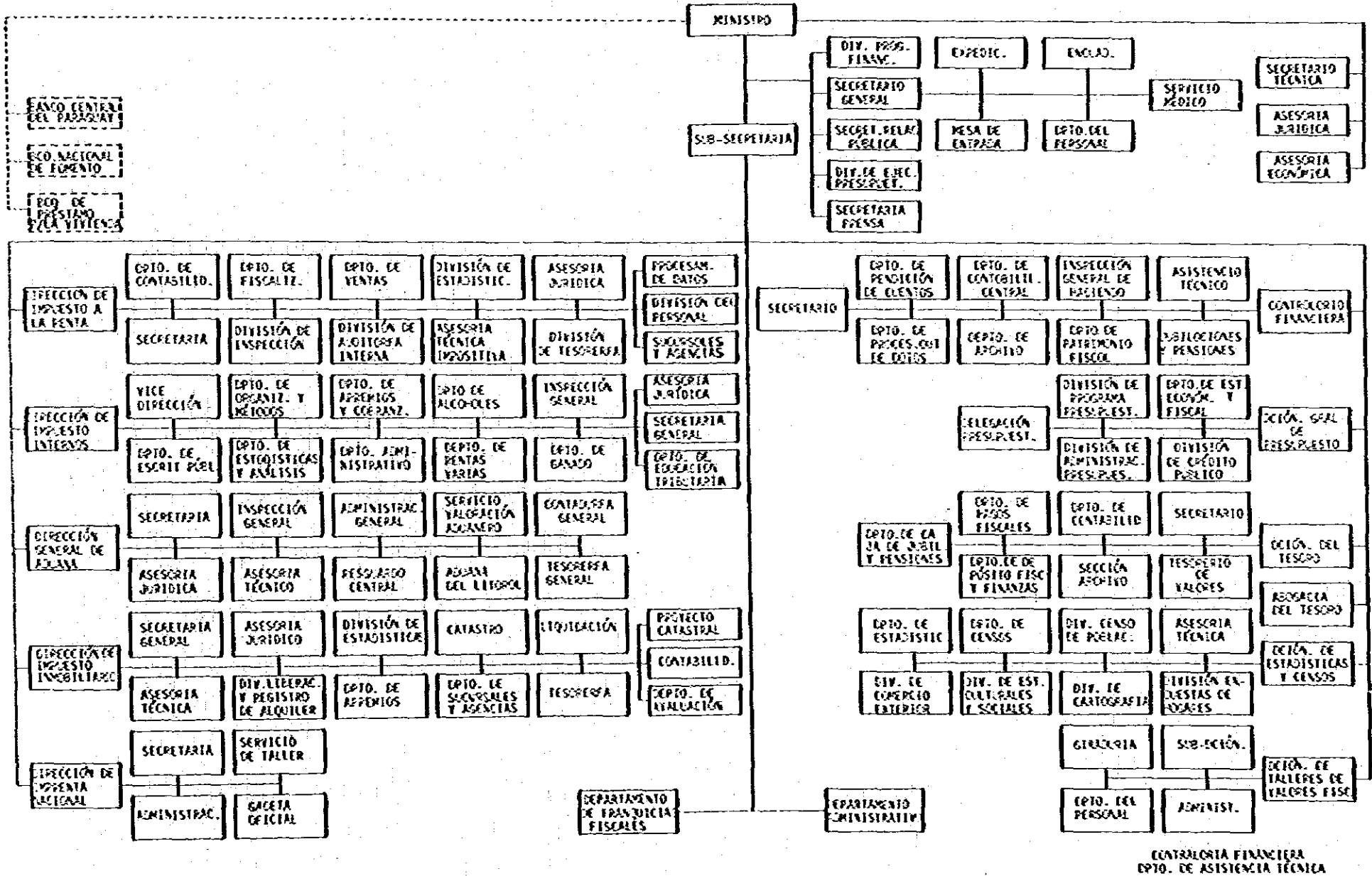

BANCO CENTRAL DEL PARAGUAY
 FONDO NACIONAL DE FOMENTO
 FONDO DE PRESTAMO PARA VIVIENDAS

パ
ラ
グ
ア
イ

大
蔵
省

CONTROLORIA FINANCIERA
 EPTO. DE ASISTENCIA TECNICA

厚生省組織圖(西文)

ORGANIGRAMA DEL M.S.P.Y B.S.

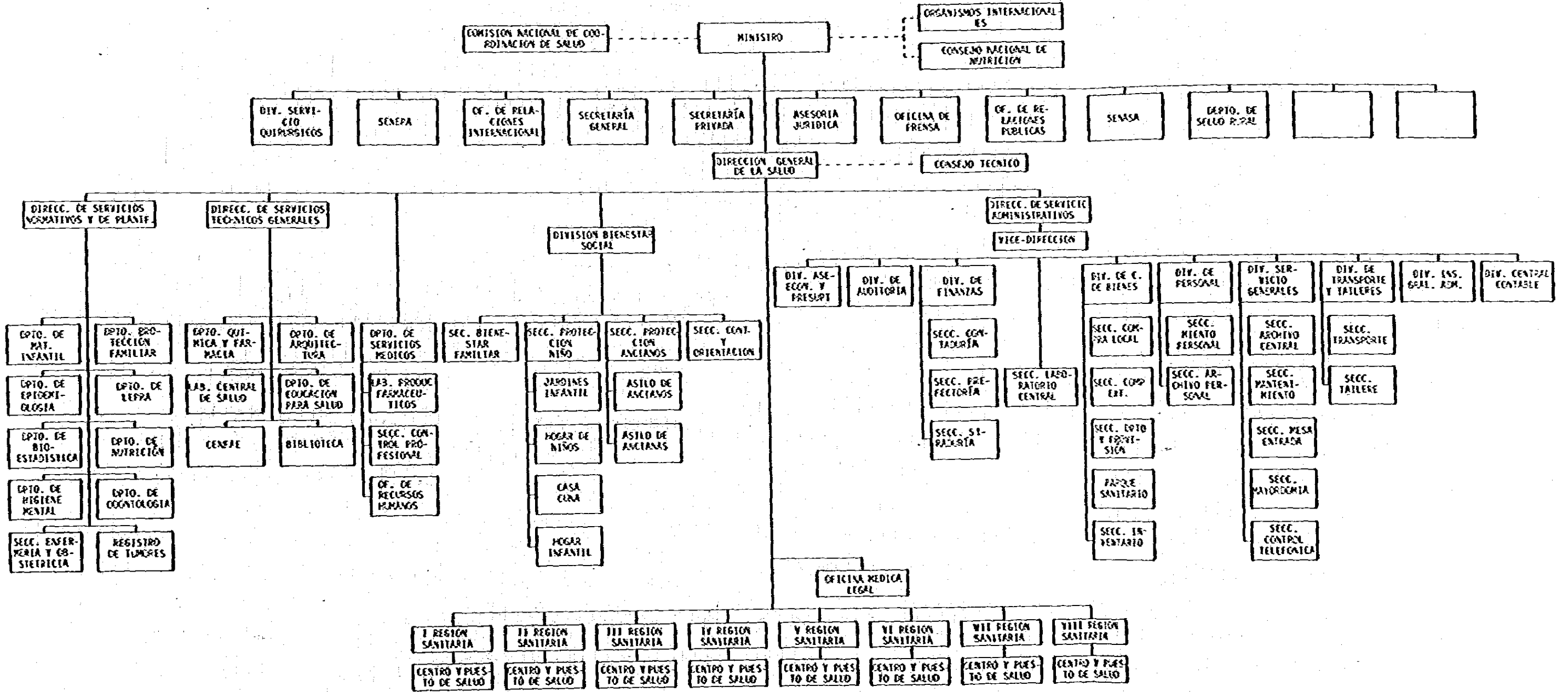

パ
ラ
グ
ラ
フ
イ

厚
生
省

土木通信省組織図（西文）

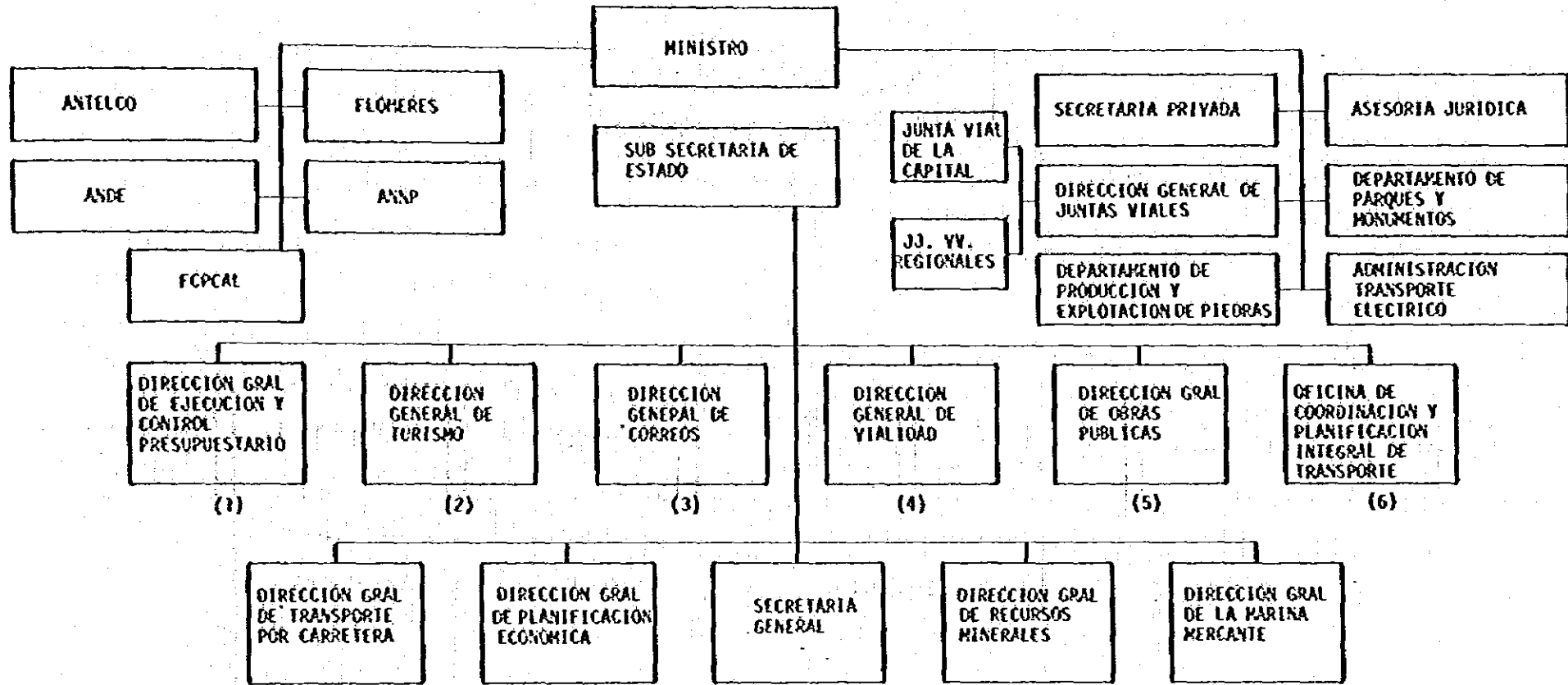

パ
ラ
グ
ア
イ

土
木
通
信
省

土木通信省予算執行管理局組織図

(1)

DIRECCION GRAL DE EJECUCION Y CONTROL PRESUPUESTARIO

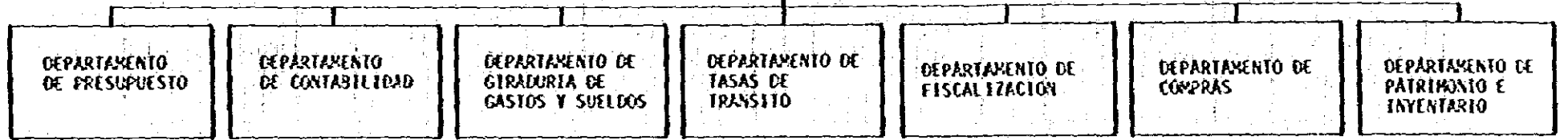

パ
ラ
グ
ラ
フ
イ

予
算
執
行
管
理
局

(2)

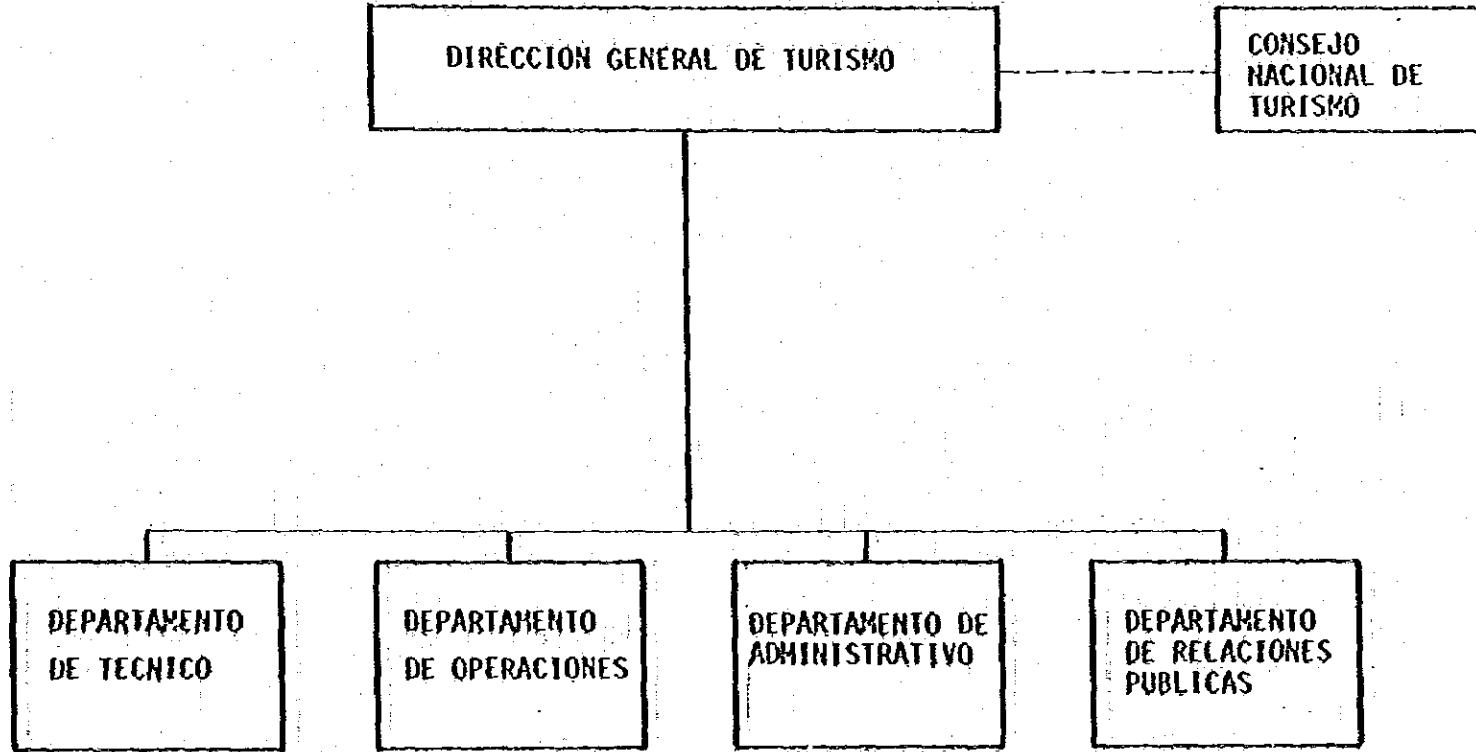

ハ
ラ
グ
ア
イ

観
光
局

(3)

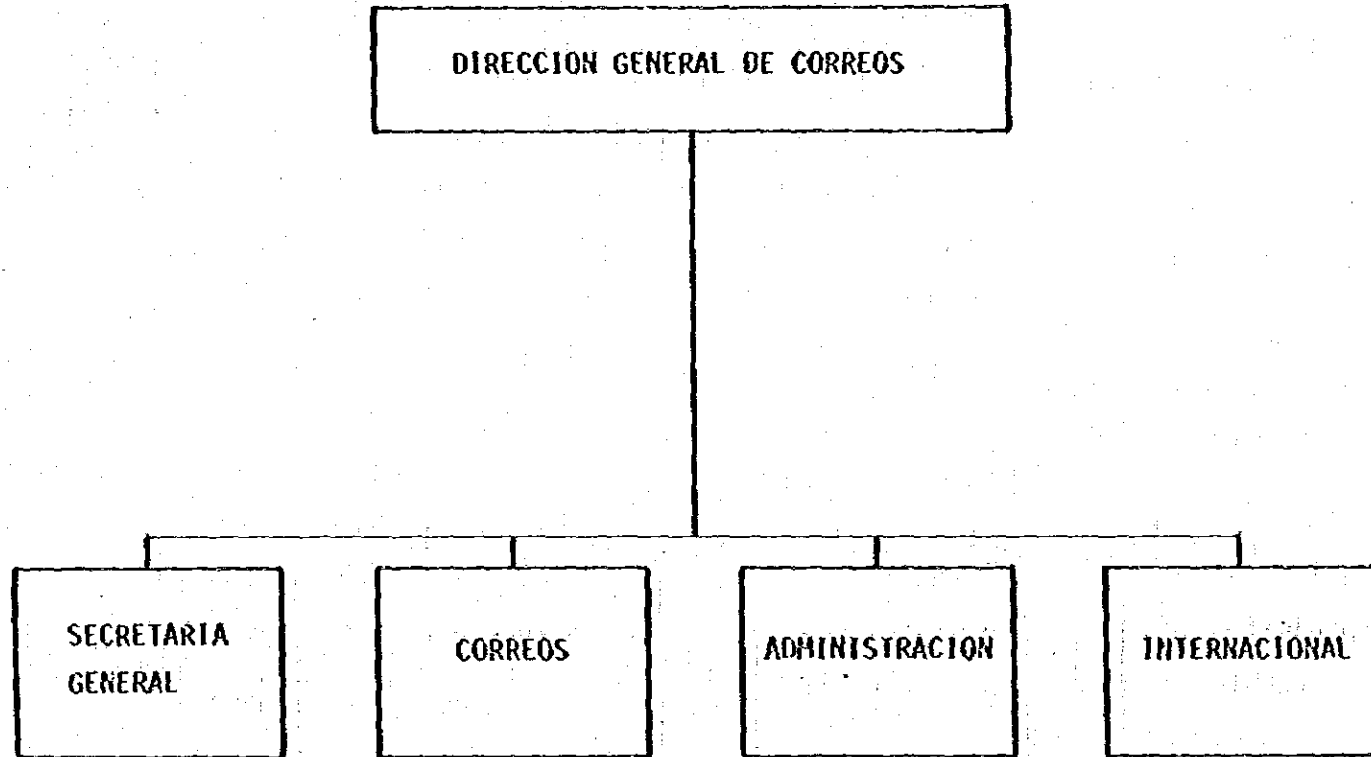

パ
ラ
グ
ラ
フ
イ

郵
政
局

(4)

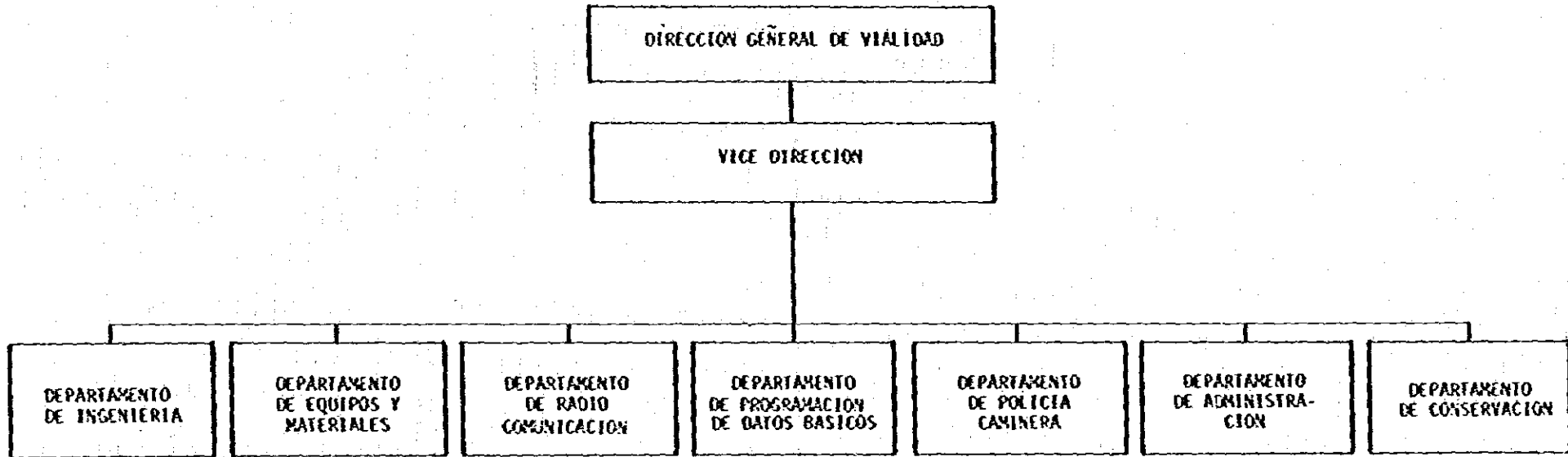

パ
ラ
グ
ラ
フ
イ

道
路
局

(5)

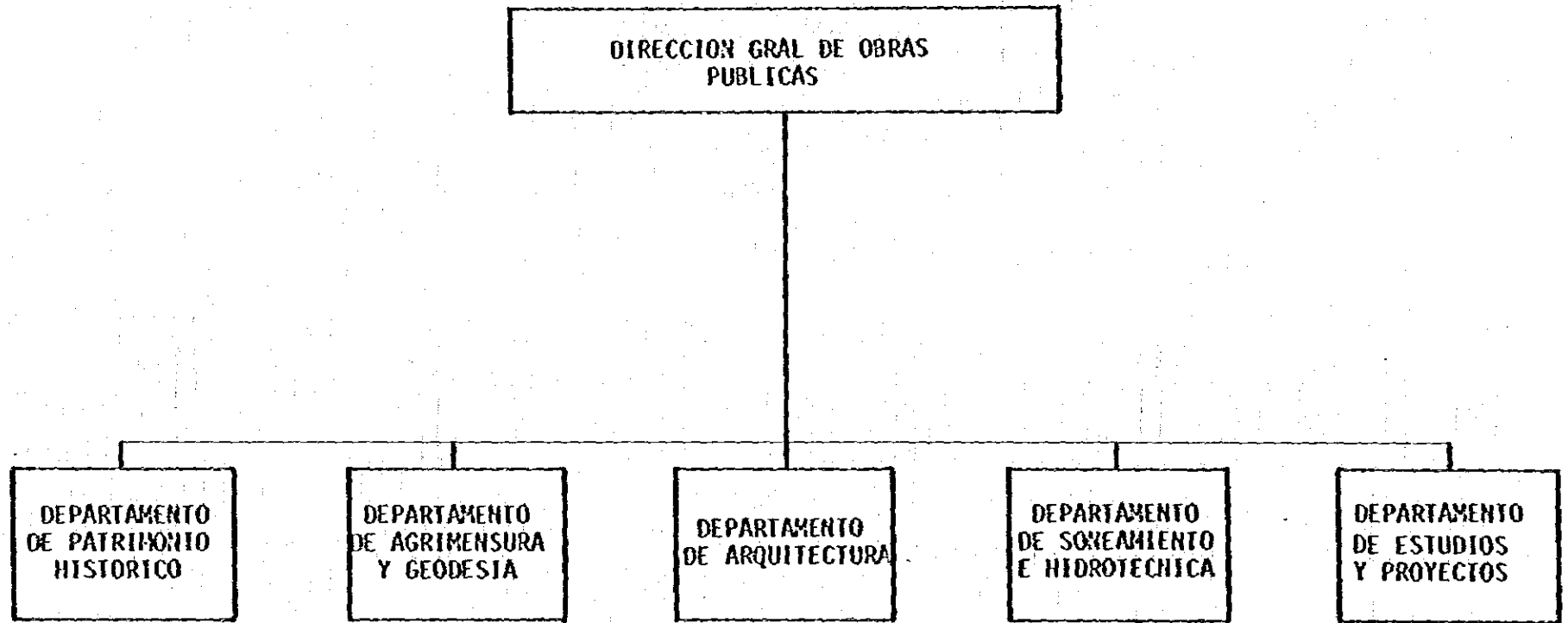

(CONGRESS)

ペル一國政府行政組織圖

SENATE	HOUSE OF REPRESENTATIVE
--------	-------------------------

OFFICE OF THE PRESIDENT

SUPREME COURT

OFFICE OF THE PRIME MINISTER AND
MINISTRY OF ECONOMY, FINANCE AND
COMMERCE

MINISTRY OF AGRICULTURE
AND FOOD

MINISTRY OF AVIATION

MINISTRY OF EDUCATION

MINISTRY OF ENERGY
AND MINES

MINISTRY OF FISHERIES

MINISTRY OF FOREIGN
AFFAIRS

MINISTRY OF HEALTH

MINISTRY OF HOUSING

MINISTRY OF INDUSTRY,
TOURISM AND INTEGRATION

MINISTRY OF INTERIOR

MINISTRY OF JUSTICE

MINISTRY OF LABOUR

MINISTRY OF THE NAVY

MINISTRY OF TRANSPORT
AND COMMUNICATIONS

MINISTRY OF WAR

ペ
ル
一

行
政
組
織

ペル - 農業食糧省組織図(和文)

ペ
ル
ー

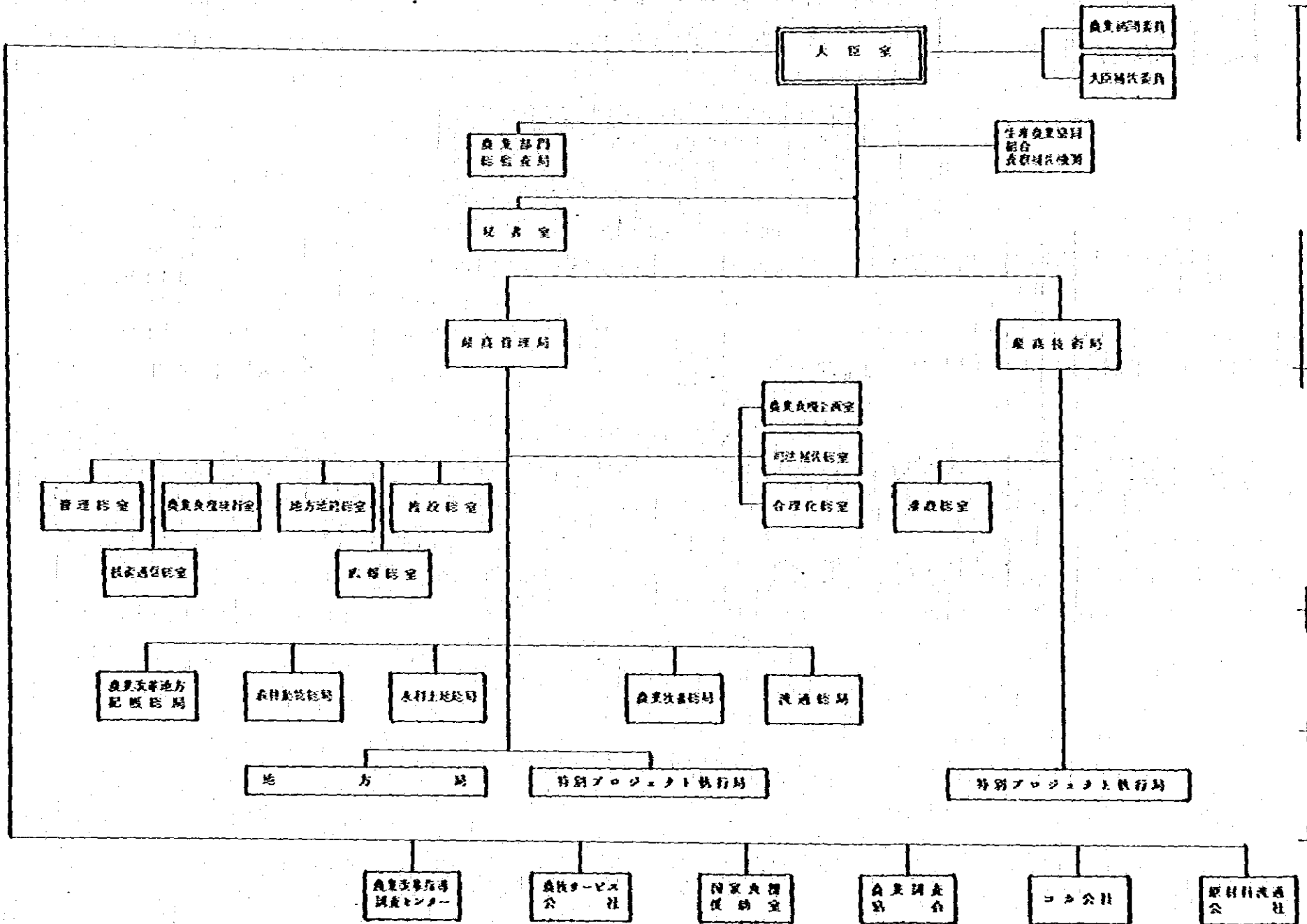

農
業
食
糧
省

国庫券・地方債発行局
国庫券発行局
国庫券発行局
国庫券発行局
国庫券発行局

漁業省組織圖
ORGANIGRAMA DEL MINISTERIO DE PESQUERIA

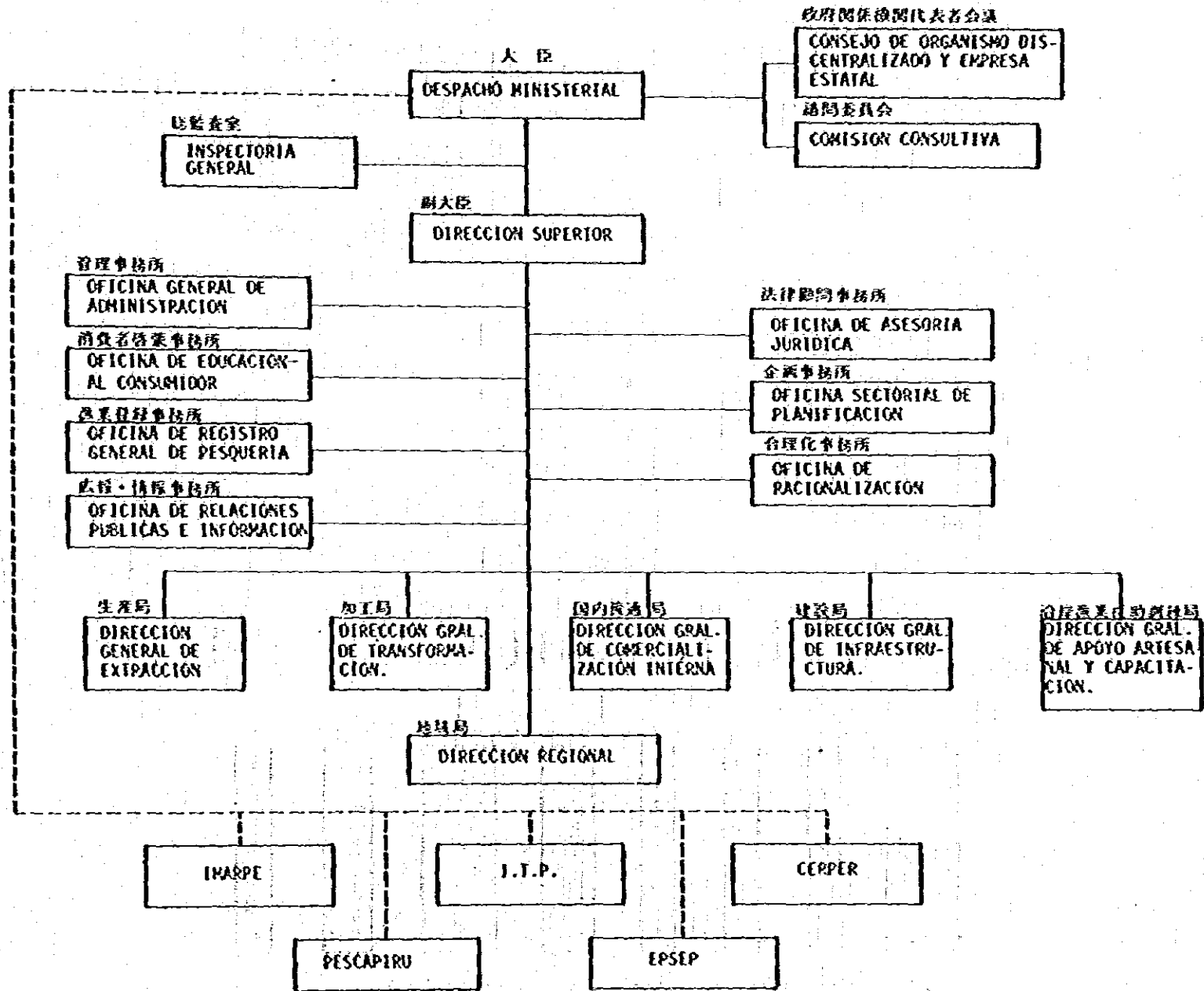

八
九
一

漁
業
省

動力鉱山省組織図（和文）

ペ
ル
ー

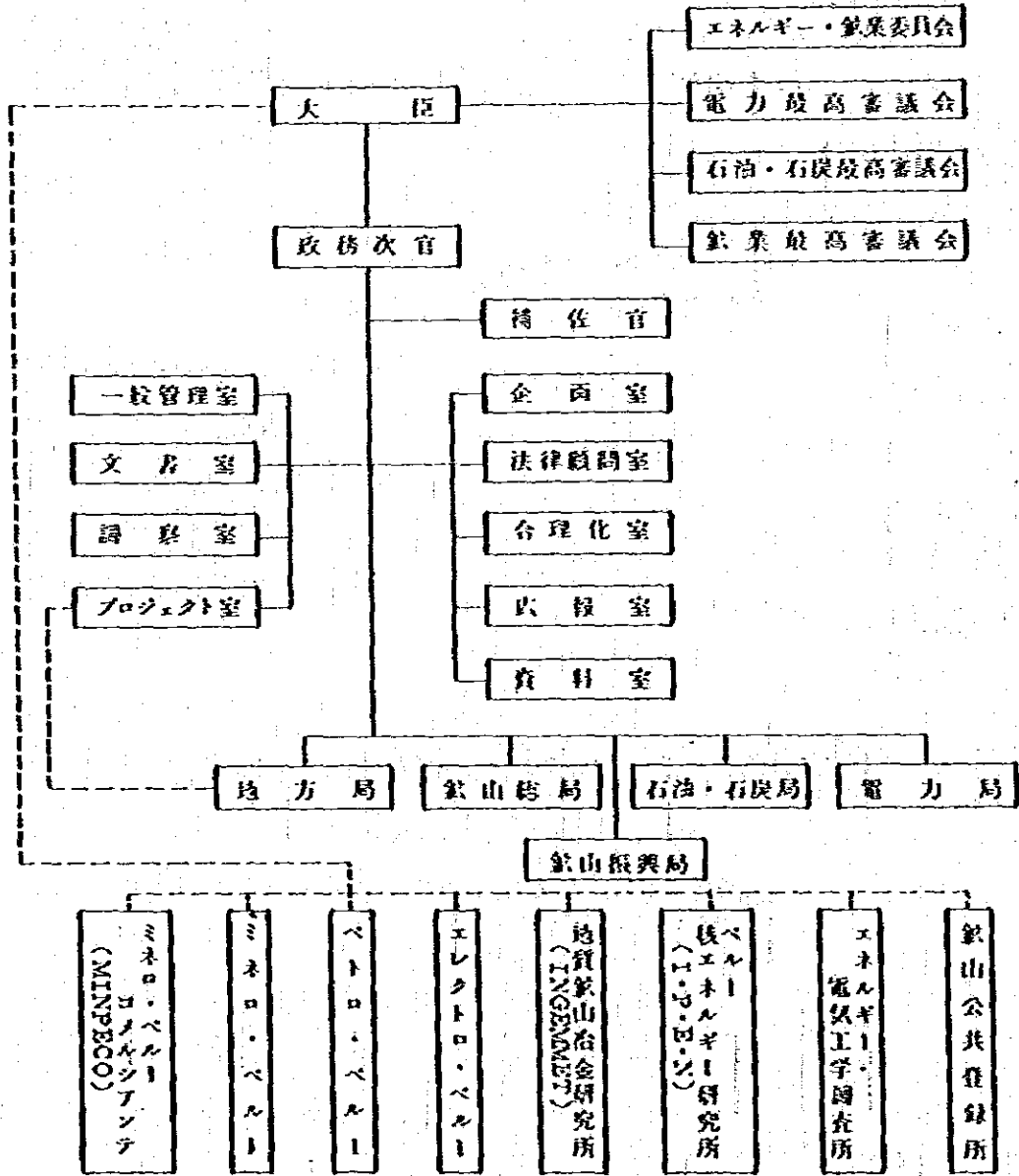

動
力
鉱
山
省

（出所） Ministerio de Energia y Minas（動力鉱山省）

地質鉱山冶金研究所 (INGEMMET) 組織図 (和文)

ペ
ル

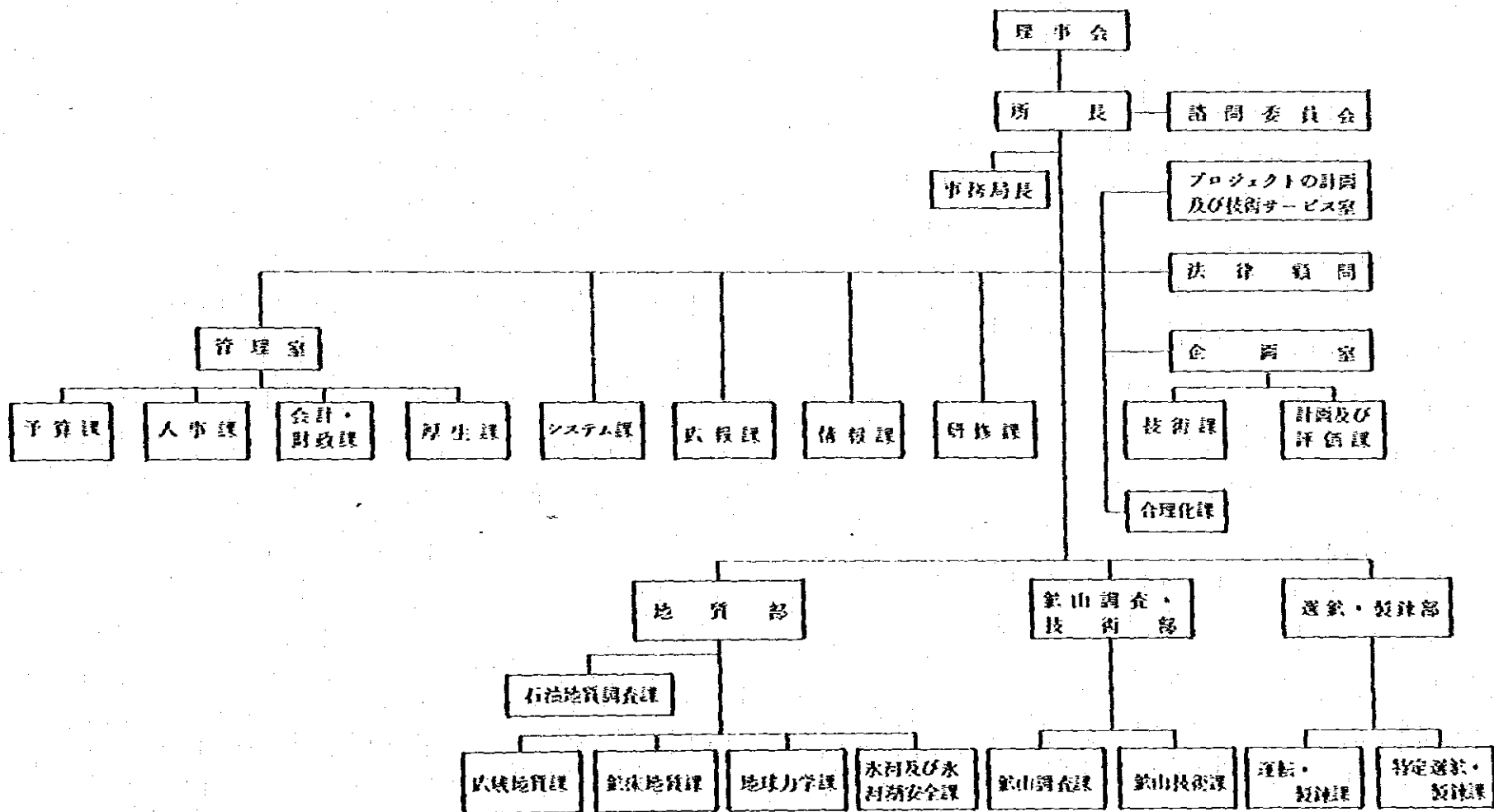

I
N
G
E
M
M
E
T

国立モリナ農科大学組織図

ORGANIZACION ACADÉMICA Y ADMINISTRATIVA DE LA UNIVERSIDAD NACIONAL AGRARIA

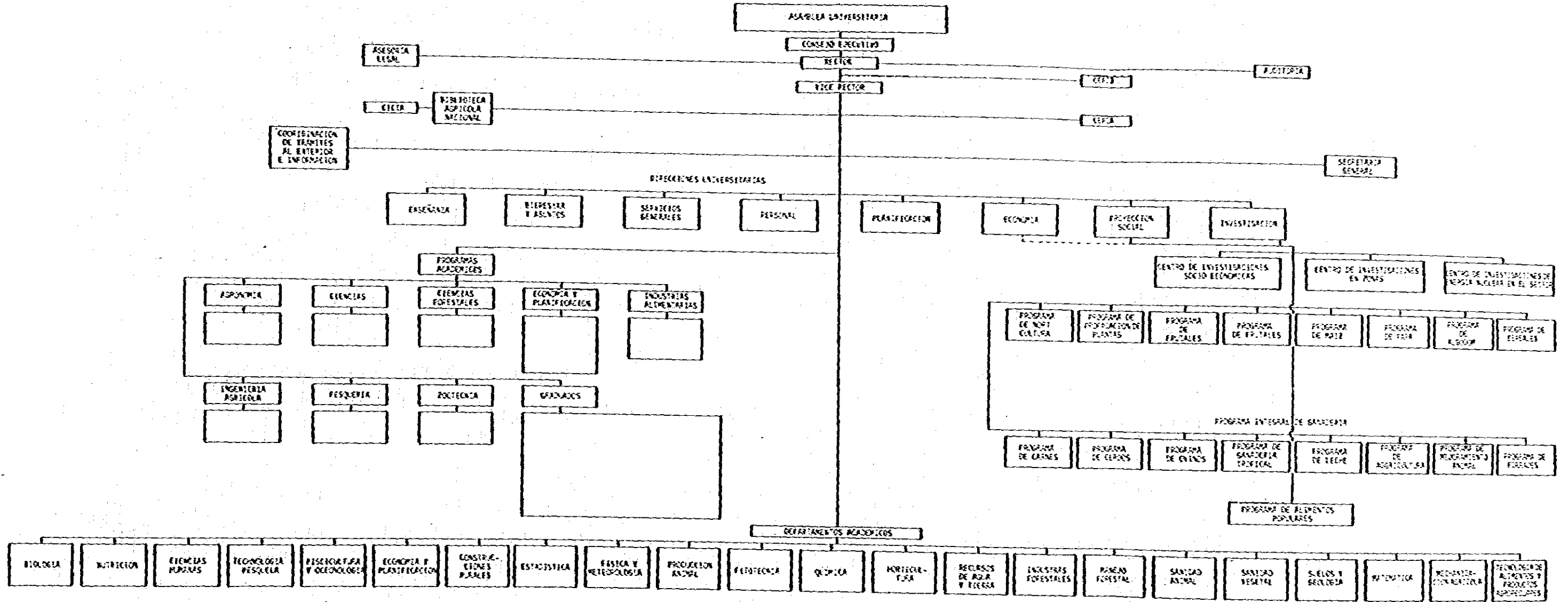

ペ
ル
ー

国立モリナ農科大学

国立森林研究所組織図 (西文)

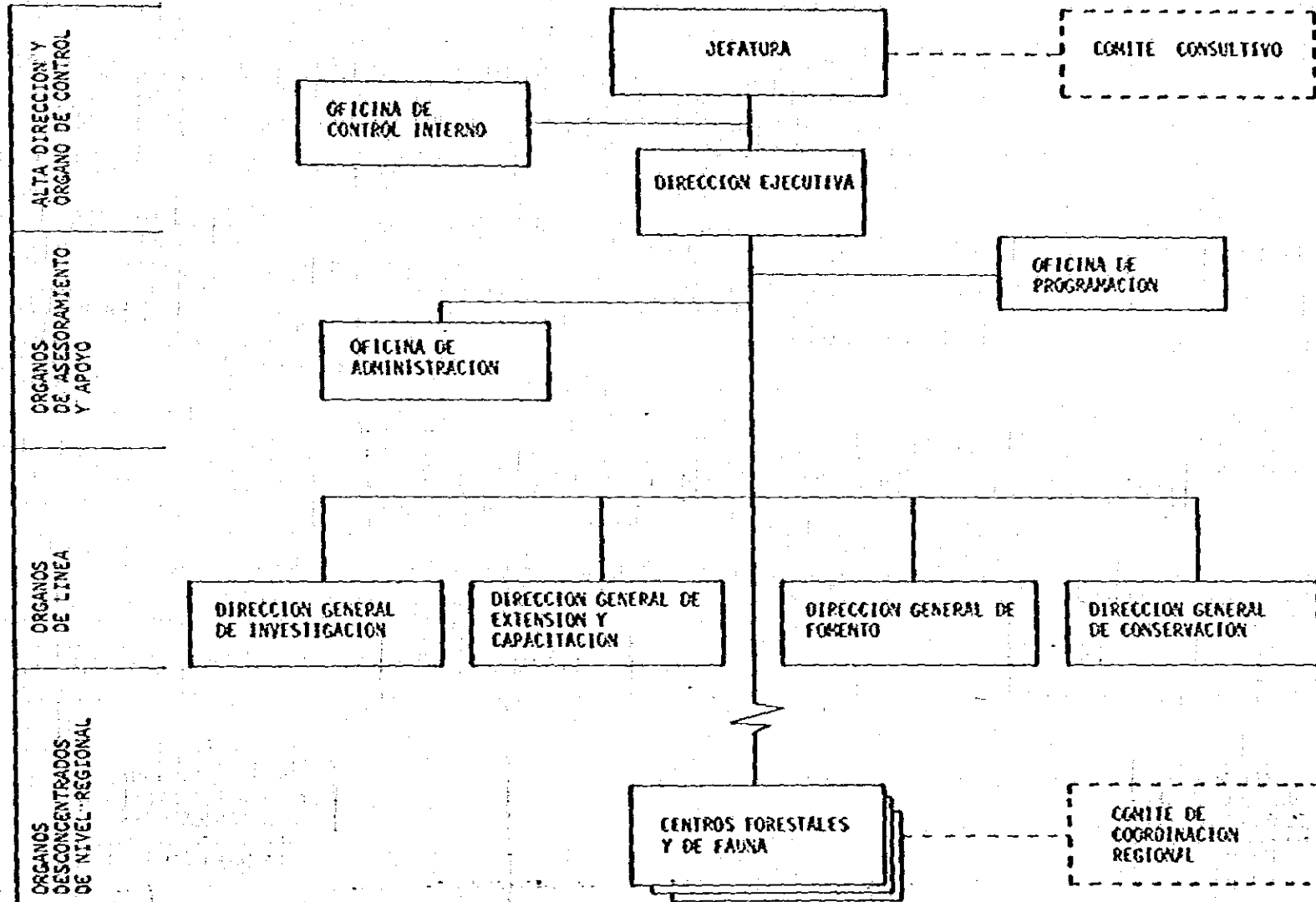

INSTITUTO NACIONAL FORESTAL Y DE FAUNA (INFOR)

ペ
ル
レ

国立森林研究所

電気通信訓練センター (INICTEL) 組織図

ペ
ル
I

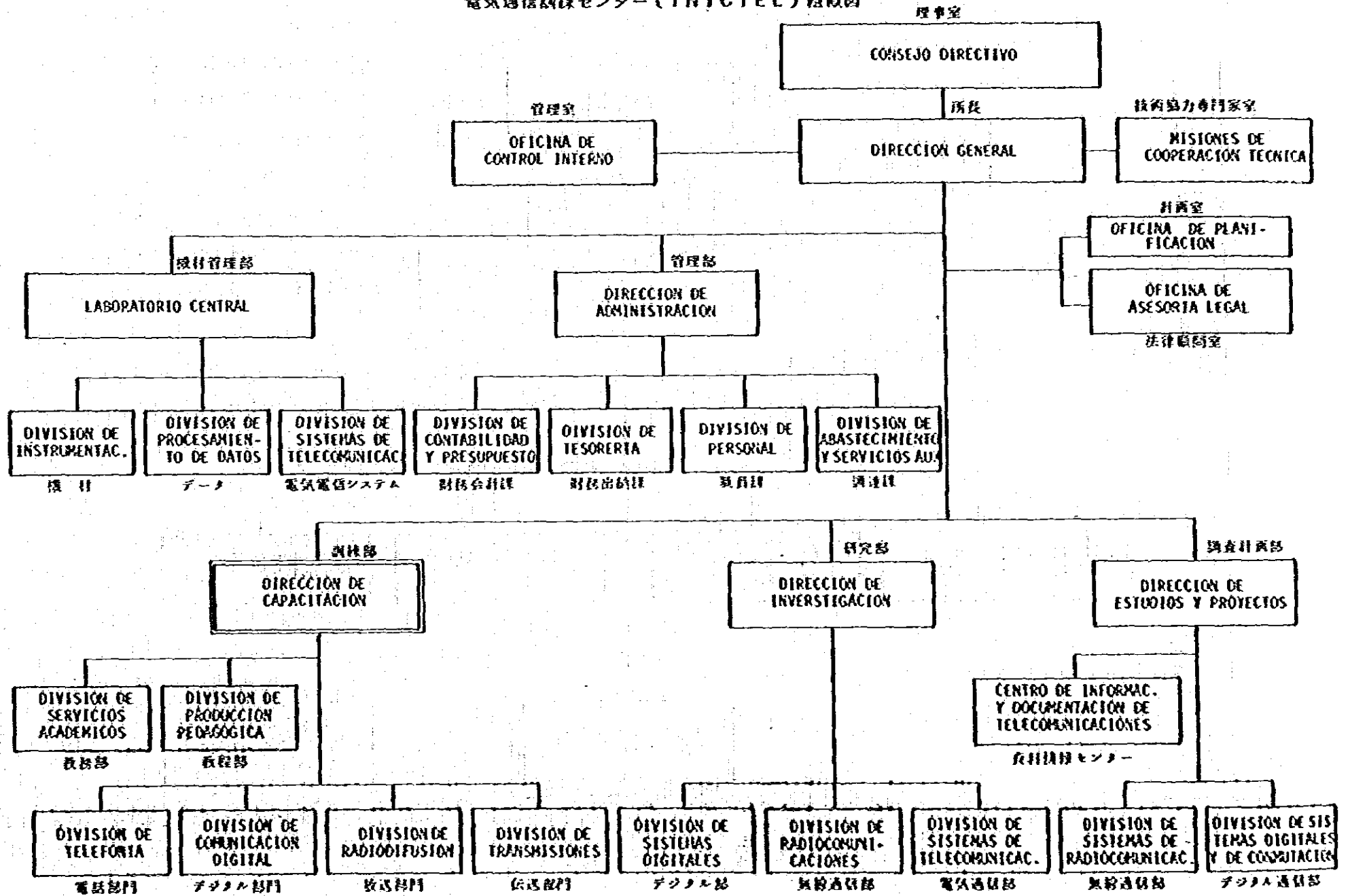

I
N
I
C
T
E
L

スリナム国政府行政組織図

OFFICE OF THE PRESIDENT AND
PRIME MINISTER

COURT OF JUSTICE

ス
リ
ナ
ム

OFFICE OF THE VICE PRIME MINISTER AND
MINISTER OF JUSTICE, ARMED FORCES,
POLICE AND FOREIGN AFFAIRS

MINISTRY OF AGRICULTURE,
ANIMAL HUSBANDRY,
FISHERIES AND FORESTRY

MINISTRY OF CULTURE,
YOUTH AND SPORTS

MINISTRY OF DEVELOPMENT

MINISTRY OF ECONOMIC
AFFAIRS

MINISTRY OF EDUCATION
AND COMMUNITY
DEVELOPMENT

MINISTRY OF FINANCE

MINISTRY OF INTERNAL
AFFAIRS AND RURAL
GOVERNMENT

MINISTRY OF JUSTICE,
ARMED FORCES AND
FOREIGN AFFAIRS

MINISTRY OF LABOUR
AND HEALTH

MINISTRY OF PUBLIC
WORKS AND TRAFFIC

MINISTRY OF SOCIAL
AFFAIRS AND HOUSING

行
政
組
織

(PARLIAMENT)

トリニダード・トバゴ国政府行政組織図

トリニダード・トバゴ

SENATE HOUSE OF REPRESENTATIVE

OFFICE OF THE PRESIDENT

SUPREME COURT OF JUDICATURE

MINISTRY OF THE PRIME MINISTER AND MINISTER OF FINANCE

MINISTRY OF AGRICULTURE LANDS AND FISHERIES

MINISTRY OF CARIBBEAN COMMUNITY AFFAIRS

MINISTRY OF EDUCATION AND CULTURE

MINISTRY OF ENERGY AND ENERGY-BASED INDUSTRIES

MINISTRY OF EXTERNAL AFFAIRS

MINISTRY OF FINANCE

MINISTRY OF HEALTH

MINISTRY OF INDUSTRY AND COMMERCE

MINISTRY OF LABOUR, SOCIAL SECURITY AND COOPERATIVES

MINISTRY OF LEGAL AFFAIRS AND OFFICE OF THE ATTORNEY GENERAL

MINISTRY OF LOCAL GOVERNMENT

MINISTRY OF NATIONAL SECURITY

MINISTRY OF WORKS, TRANSPORT AND COMMUNICATIONS

行政組織

ウルグァイ国政府行政組織図

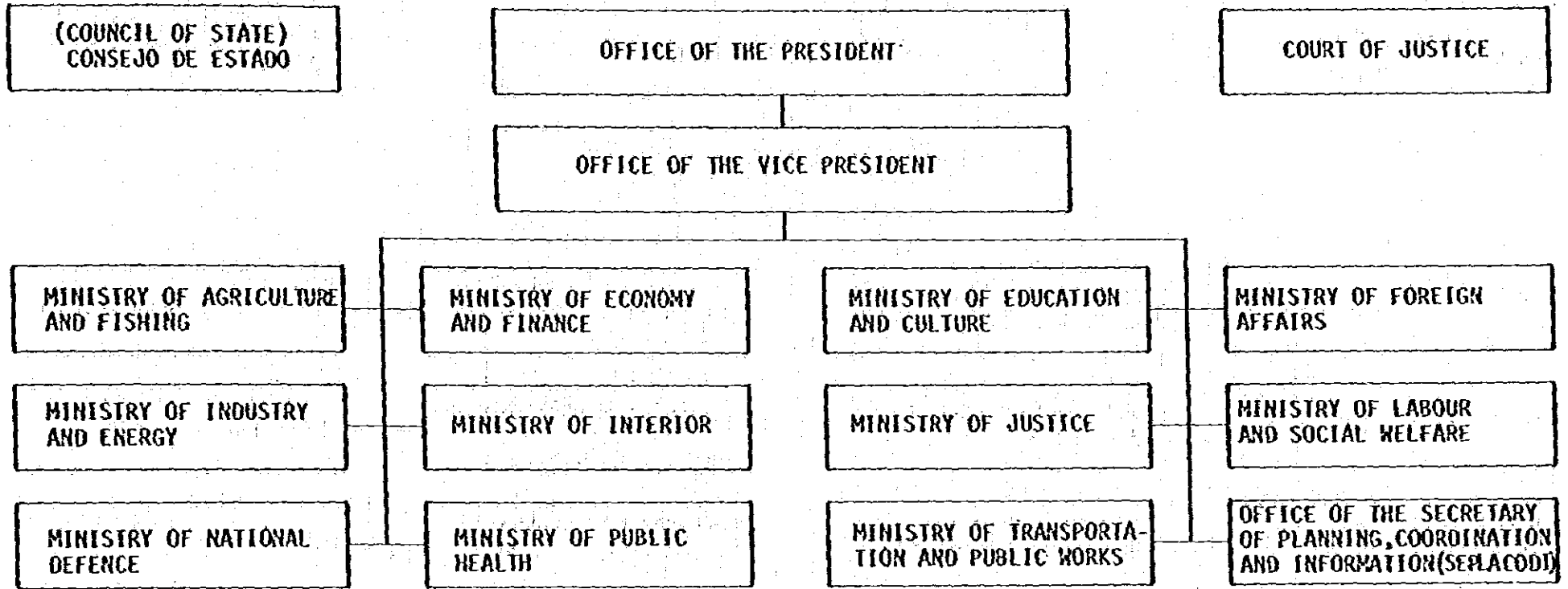

ウ
ル
グ
ァ
イ

行
政
組
織

(CONGRESS)

ヴェネズエラ国政府行政組織図

ヴェネズエラ

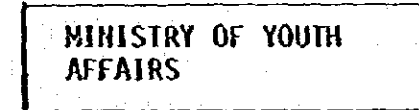
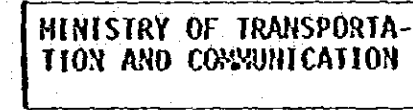
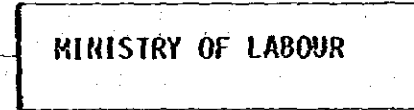
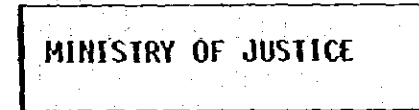
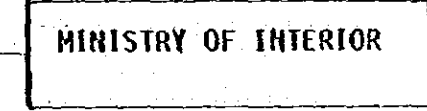
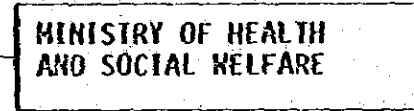
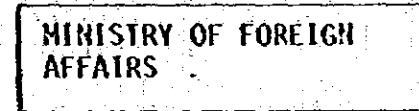
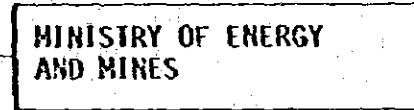
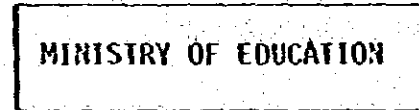
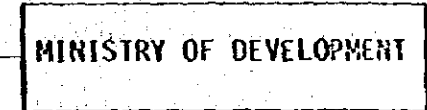
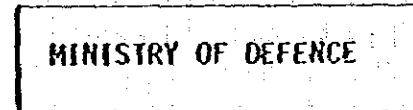
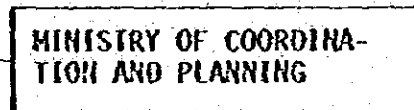
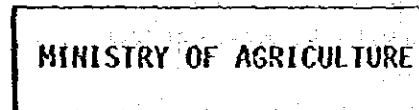
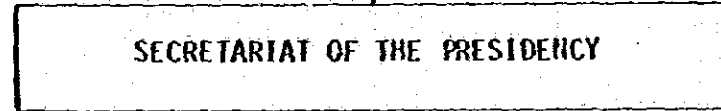
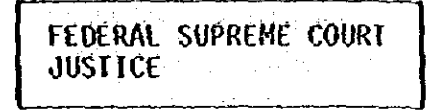
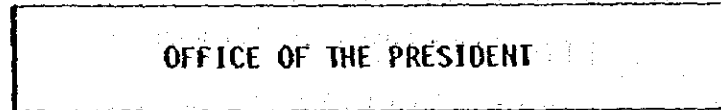
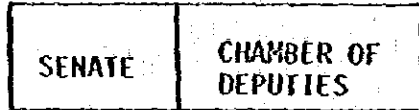

行政組織

グ
エ
ネ
ズ
エ
ラ

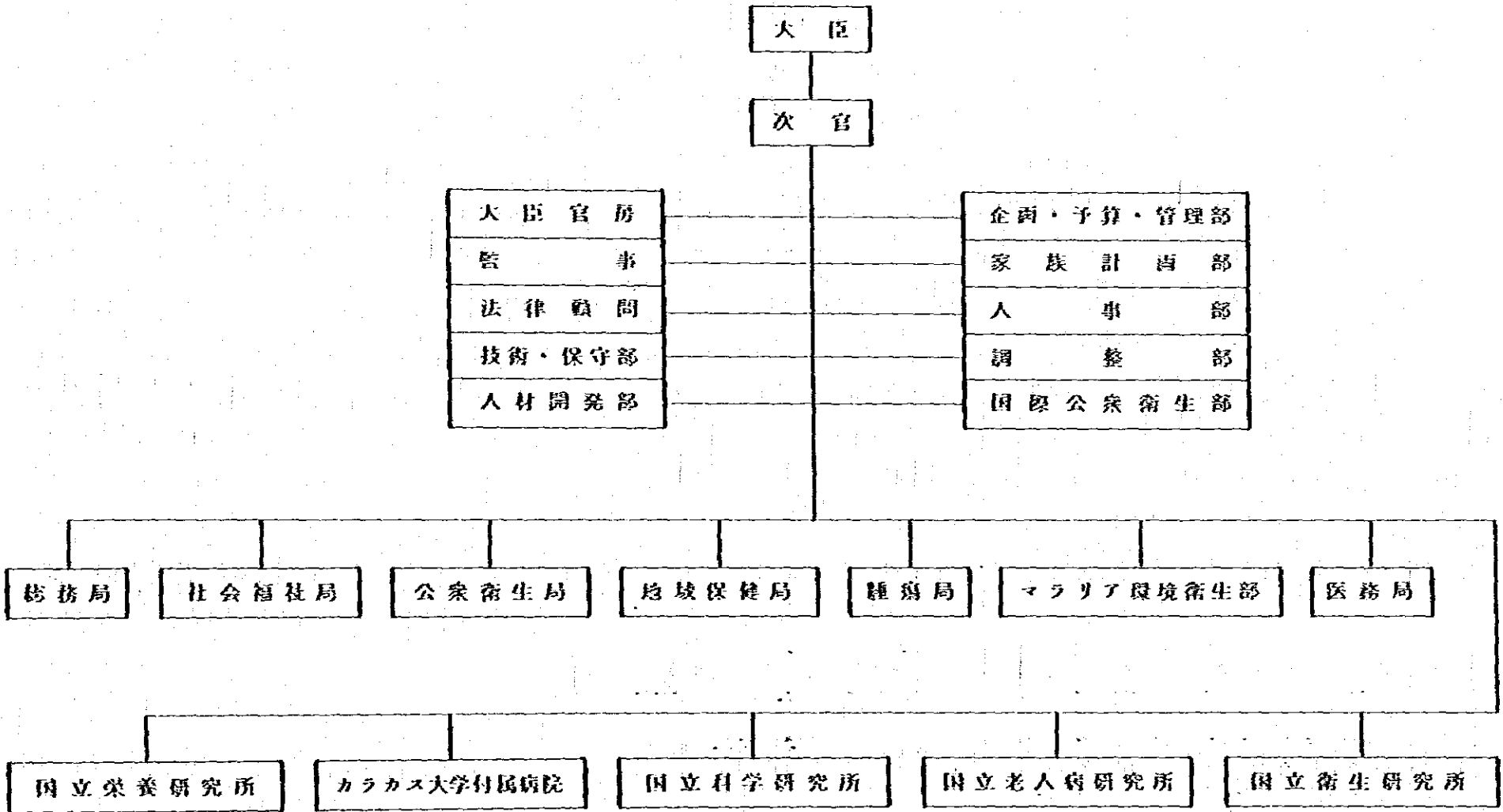

厚
生
省

厚生省腫瘍局組織図

グ
エ
ネ
ズ
エ
ラ

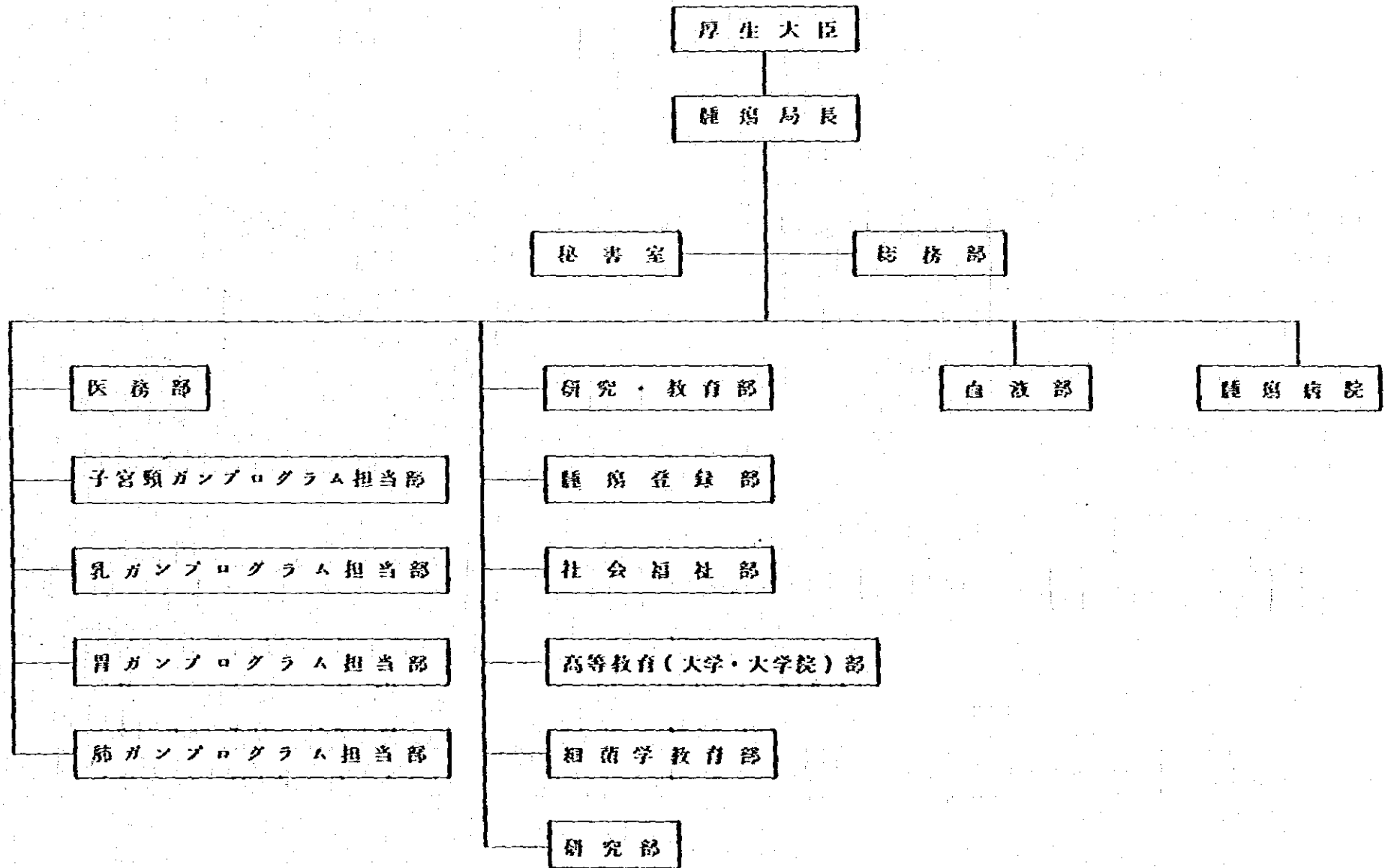

厚
生
省
腫
瘍
局

荷領アンティル政府行政組織図

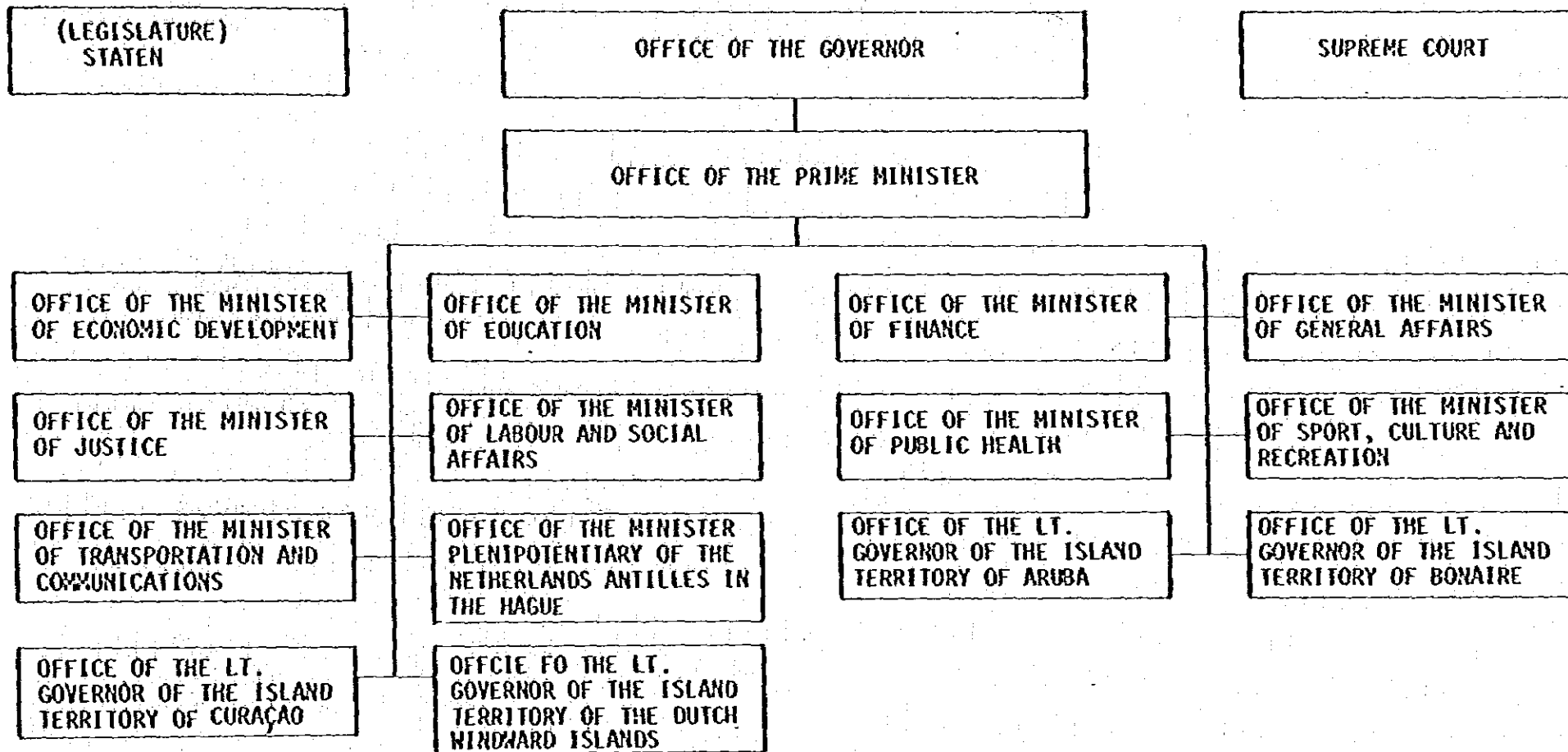

荷領アンティル

行政組織

オセアニア地域

(PARLIAMENT)

フィジー国政府行政組織図

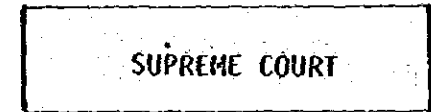

フ
イ
ジ
ー

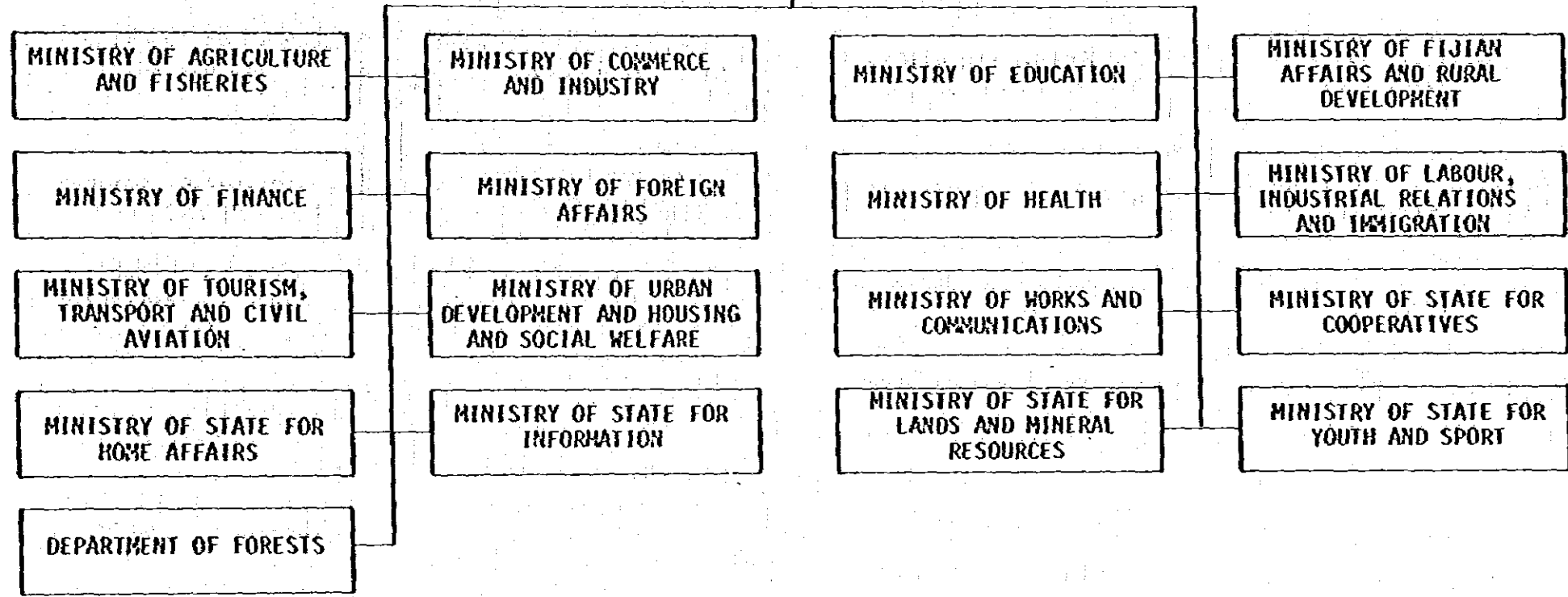
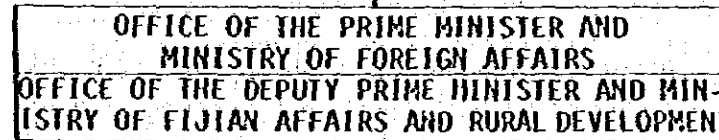

行
政
組
織

キリバス国政府行政組織図

キ
リ
バ
ス

(HOUSE OF ASSEMBLY)
MANEABA NI MAUNGATABU

OFFICE OF THE PRESIDENT

HIGH COURT OF KIRIBATI

OFFICE OF THE VICE PRESIDENT

MINISTRY OF
COMMUNICATIONS

MINISTRY OF EDUCATION,
TRAINING AND CULTURE

MINISTRY OF FINANCE

MINISTRY OF FOREIGN
AFFAIRS

MINISTRY OF HEALTH AND
COMMUNITY AFFAIRS

MINISTRY OF HOME AFFAIRS

MINISTRY OF NATURAL
RESOURCES DEVELOPMENT

MINISTRY OF TRADE,
INDUSTRY AND LABOUR

行
政
組
織