



機 材 ガ イ ド ブ ッ ク

品 名	ホルマリン消毒器 Formalin Sterilizer	
概 要	ホルマリンガスの殺菌力を利用するホルマリンガス発生装置（ホルマリン消毒器）およびガスの散逸をビニールカバーで防ぐホルマリンロッカー	
注 意 事 項	機 器 の 選 定	
	使 用 条 件	
写 真 ・ 型 式	<div style="display: flex; justify-content: space-around; align-items: flex-start;"> <div data-bbox="667 1186 1113 1417" style="width: 30%;"> <p>FL 107 ホルマリンロッカー</p> <p>金属性の骨組みはドライバー1つで組立てられ 厚手ビニールで周囲上下共密閉できますので廊下通路で作業衣 ゴム長靴その他の器具の消毒ができます</p> <p>消毒器はFL110を使用します</p> <p>軽いので移動も容易です</p> </div> <div data-bbox="1172 1113 1394 1522" style="width: 20%; text-align: center;">  <p>FL 107</p> </div> <div data-bbox="1484 1144 1899 1396" style="width: 20%; text-align: center;">  <p>FL 110</p> </div> <div data-bbox="2003 1113 2478 1407" style="width: 25%;"> <p>FL 110 ホルマリン消毒器</p> <p>試薬3回分付</p> <p>農林省動物医薬品検査場試験済</p> <p>市販のふ卵器の構造に合うサイズを採り入れたホルマリンガス発生装置です</p> <p>ホルマリン液は徐々に滴下しますので取扱い易く安全で薬品を無駄にしません</p> <p>ふ卵器以外の各器具 作業衣の消毒にも用います</p> </div> </div> <div data-bbox="2003 1449 2344 1512" style="margin-top: 20px;"> <p>FL 111 ホルマリン試薬</p> <p>A・B薬組合せ 10回分1包</p> </div>	

富士平工業㈱

機 材 ガ イ ド ブ ッ ク		
品 名	消毒噴霧器 Disinfectant Sprayer	
概 要	消毒薬散布用噴霧器	
注 意 事 項	機器の選定	使用目的(用量)により機種選定
	使用条件	
写 真 ・ 型 式	 <p style="text-align: center;">FL 112                      FL 113                      FL 115</p> <div style="display: flex; justify-content: space-between;"> <div style="width: 30%;"> <p>FL 112-1 背負式全自動噴霧器 Z-1 容量 12ℓ</p> <p>FL 112-2 背負式全自動噴霧器 Z-2 容量 9ℓ</p> <p>FL 113-1 背のう式半自動噴霧器 M-1N 容量 18ℓ</p> <p>FL 113-2 背のう式半自動噴霧器 M-2N 容量 15ℓ</p> </div> <div style="width: 30%; text-align: center;">富士平工業㈱</div> <div style="width: 30%;"> <p>FL 114-1 肩かけ式半自動噴霧器 K-AN 容量 9ℓ</p> <p>FL 114-2 肩かけ式半自動噴霧器 K-BN 容量 9ℓ</p> <p>FL 114-5 肩かけ式半自動噴霧器 K-4N 容量 4ℓ</p> <p>FL 115 手持式半自動噴霧器 容量 1.2ℓ</p> </div> </div>	

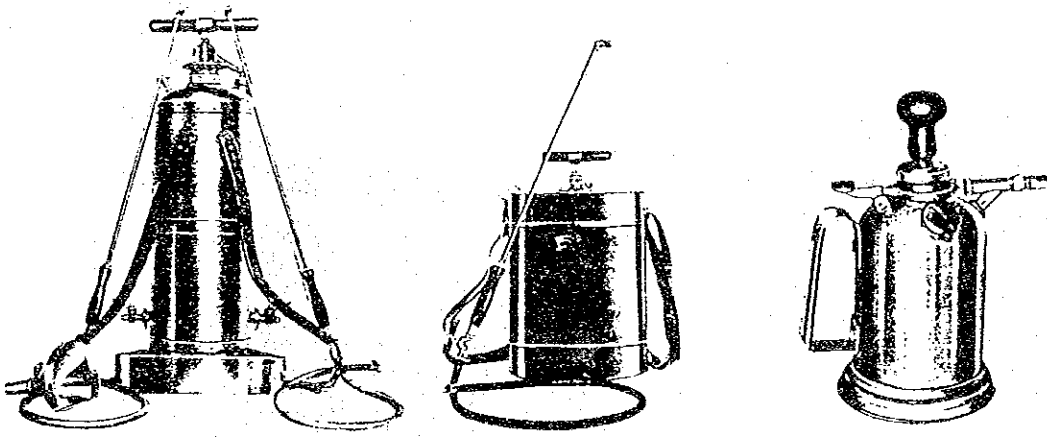
機 材 ガ イ ド ブ ッ ク

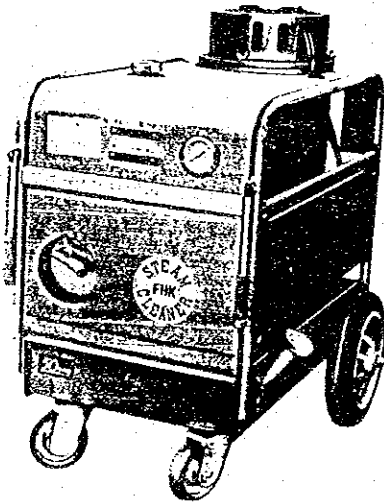
品 名	スチーム クリーナー Steam Cleaner	
概 要	吐出スチーム（消毒薬併用可能）による圧力洗浄機	
注 意 事 項	機 器 の 選 定	
	使 用 条 件	燃料白灯油
写 真 ・ 型 式	<p>スチームクリーナー 蒸気消毒と熱湯洗浄をかねる洗浄消毒機で消毒薬を混合すれば消毒効果は更に上がり 羽目板の合せ目天井の隅々も完全に清浄化されます</p>  <p>富士平工業(株)</p>	

機 材 ガ イ ド ブ ッ ク

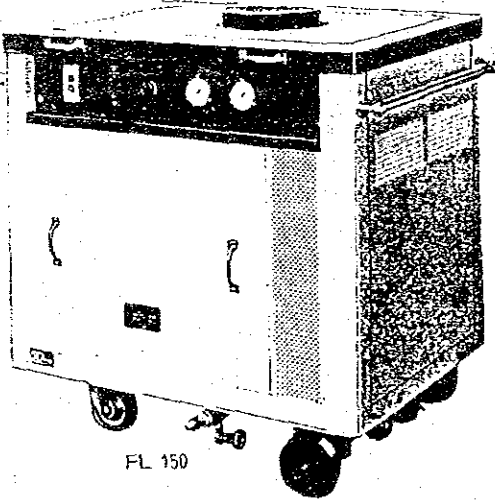
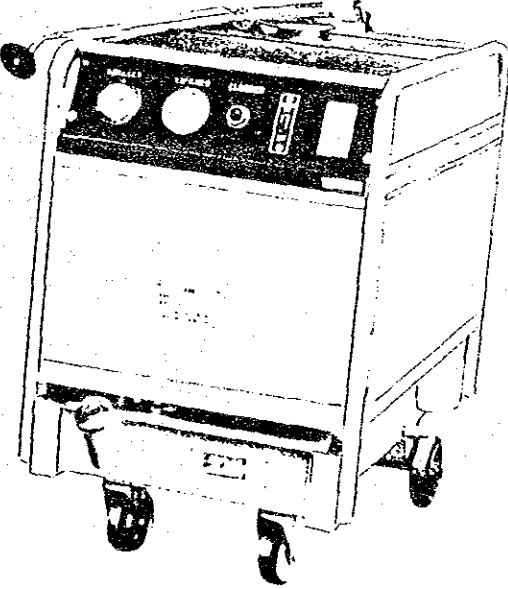
	機 材 ガ イ ド ブ ッ ク	
品 名	温水クリーナー ( Warm / Hot Water Cleaner )	
概 要	高圧温水とスチームのコンビ洗浄機	
注 意 事 項	機 器 の 選 定	30℃～85℃の温、熱水が自由調節でき消毒薬併用可能
	使 用 条 件	燃料白灯油
写 真 ・ 型 式	<div style="display: flex; justify-content: space-around; align-items: center;"> <div style="text-align: center;">  <p>FL 150</p> </div> <div style="text-align: center;">  <p>FL 151</p> </div> </div> <p style="text-align: center;">富士平工業㈱</p>	

機 材 ガ イ ド ブ ッ ク

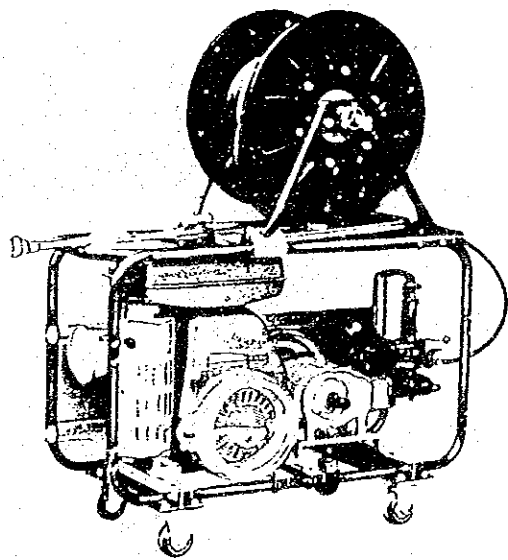
	機 材 ガ イ ド ブ ッ ク	
品 名	高圧洗浄機 High Pressure Washer	
概 要	高圧多水量の吐出で水洗効果が高く消毒薬の浸透を促す高圧洗浄機	
注 意 事 項	機 器 の 選 定	エンジン式とモーター式あり
	使 用 条 件	
写 真 ・ 型 式	<div style="display: flex; justify-content: space-around; align-items: flex-start;"> <div style="text-align: center;">  <p>FL 141</p> </div> <div style="width: 45%;"> <p>ハイワッシャー (高圧洗浄機)</p> <p>高圧多水量による水洗効果は同時にブラッシングと洗い流しが行われ、能率は人手の5倍以上に達し、経費も<math>\frac{1}{5}</math>ですみます。畜舎・屠殺処理場・乳処理場・鶏卵処理場等で偉効を発揮します。</p> </div> <div style="width: 45%;"> <p>FL 141 ハイワッシャー ガソリンエンジン式 吐出圧力 35 Kg/cm<sup>2</sup> 吐出量 35~48 L/分 送水ポンプ 強制平弁・横型3連ピストン式 エンジン 空冷式 4サイクル 送水ホース 13mmφ 20m 吐出口 遠距離鉄砲口 重量 約80Kg ホース巻取機付</p> </div> <div style="width: 45%;"> <p>FL 146 ハイワッシャー モーター式 モーター 200V 3相 3.7kW ポンプ } エンジン式と同じ 付属品 }</p> </div> </div> <p style="text-align: right; margin-top: 20px;">富士平工業㈱</p>	

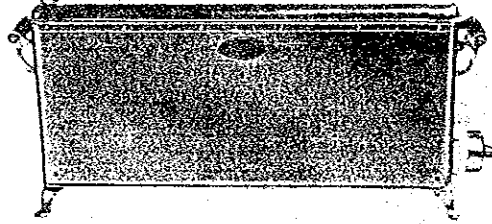
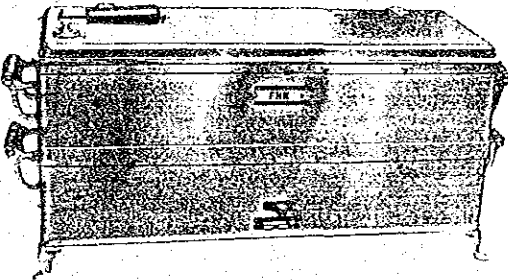
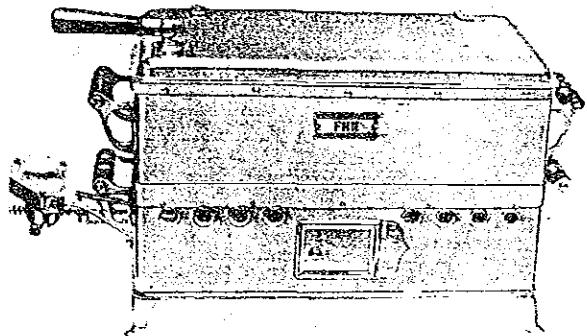
機 材 ガ イ ド ブ ッ ク		
品 名	煮沸消毒器(シムメルブッシュ) (Schimmelbusch's Boiling Sterilizer)	
概 要	金属製やガラス製等の器具機械の煮沸消毒に用いる	
注 意 事 項	機器の選定	煮沸槽の大きさに各種あり用途に応じ選択する。又は熱源は電気・ガスがあるので現場の電力事情に叶ったものを選ぶこと。
	使用条件	一般的に煮沸消毒の目的から短時間で終了させるため水槽が小さく温度調節器は具備していないので長時間の使用にあたっては空焚きに注意すること。
写 真 ・ 型 式	<div style="display: flex; justify-content: space-around; align-items: center;"> <div style="text-align: center;">  <p>FL 1-4</p> </div> <div style="text-align: center;">  <p>FL 11-14</p> </div> <div style="text-align: center;">  <p>FJ FL 31-3</p> </div> </div> <p style="text-align: center;">富士平工業(株)</p>	

機 材 ガ イ ド ブ ッ ク

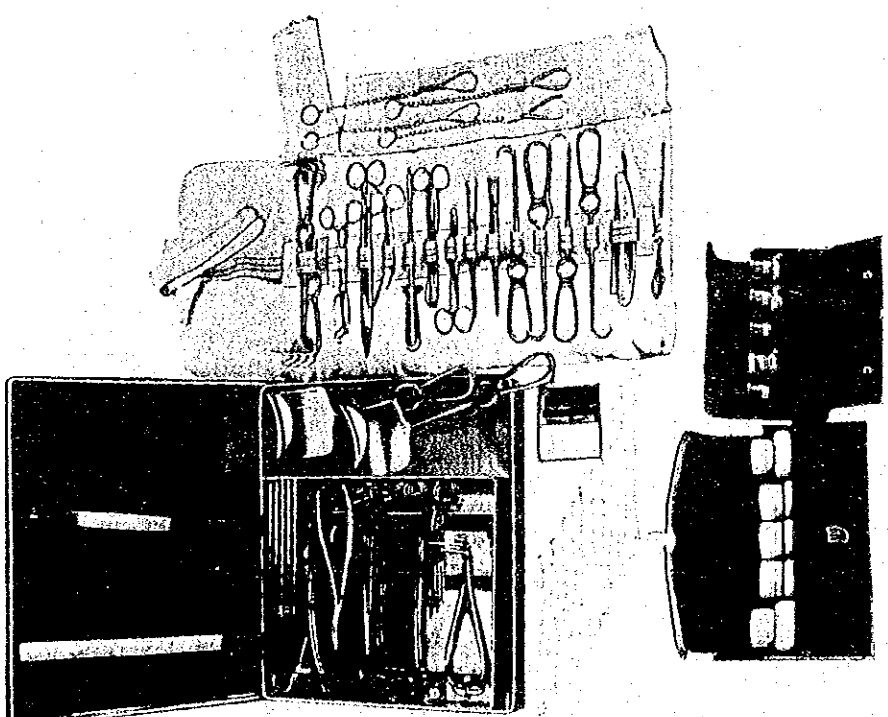



品 名	大動物開腹手術器械 (Laparotomy Set for Large Animal)	
概 要	大動物の開腹手術に要する外科器械の一式を携行に便利なケースに収納し、現地における手術治療室の備品向けとしてセット化した器械	
注 意 事 項	機 器 の 選 定	
	使 用 条 件	薬品瓶には所要薬品を予め充填すること。 大型ケースは手術の際の消毒盤として使用できる。
写 真 ・ 型 式	 <p style="text-align: center;">FC 1</p> <p style="text-align: right;">富士平工業㈱</p>	

機 材 ガ イ ド ブ ッ ク

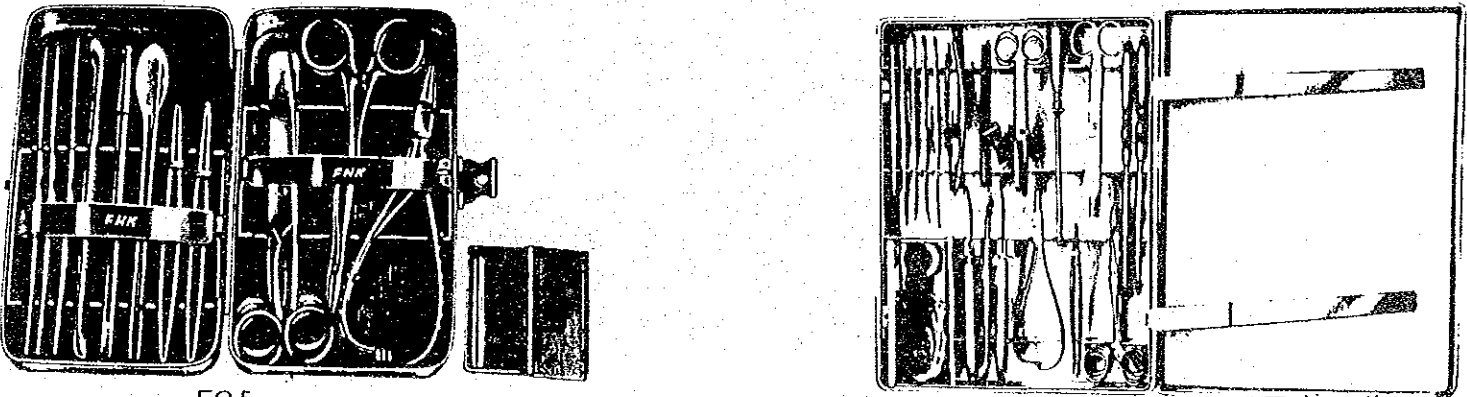

品 名	第一胃切開手術器械 (Rumenotomy Set)	
概 要	牛の第一胃切開手術に要する器具一式を収納したもの。	
注 意 事 項	機 器 の 選 定	
	使 用 条 件	大型ケースは手術の際の消毒盤(蓋付)として使用できる。
写 真 ・ 型 式	<div data-bbox="1246 1050 1780 1575" data-label="Image"> </div> <div data-bbox="1484 1606 1573 1648" data-label="Caption"> <p>FC 2</p> </div> <div data-bbox="1795 1690 1988 1732" data-label="Text"> <p>富士平工業(株)</p> </div>	

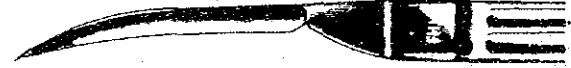
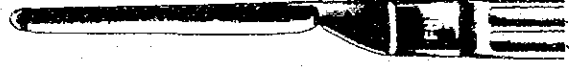

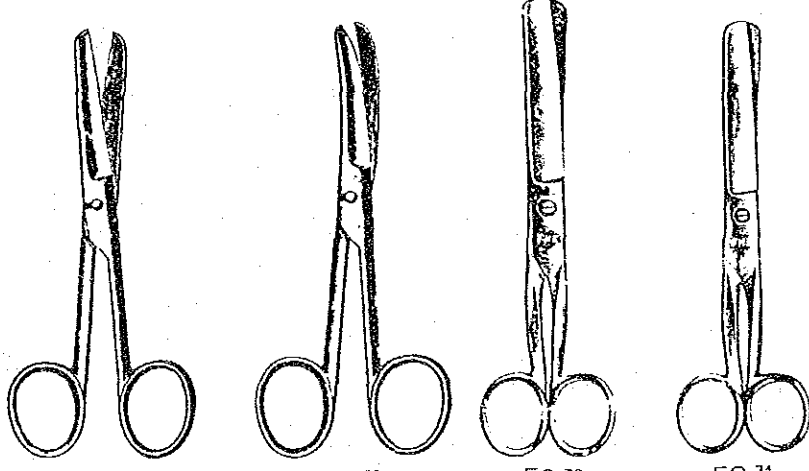
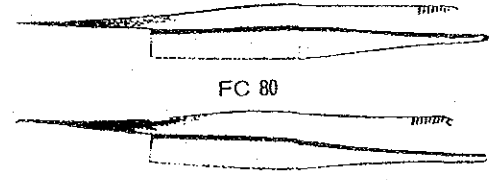
機 材 ガ イ ド ブ ッ ク	
品 名	外科器械 (Surgical Instrument)
概 要	野外における外科処置から小手術まで使用頻度の高い外科具を集めてユーザの便に供するようセット化したもの
注 意 事 項	機器の選定
	使用条件
写 真 ・ 型 式	 <p style="text-align: center;">FC 5</p> <p style="text-align: center;">FC 9</p> <p style="text-align: center;">富士平工業(株)</p>

機 材 ガ イ ド ブ ッ ク	
品 名	外科具（外科刀類、剪刀類、ピンセット類、鉗子類）（Surgical Instrument（Scalpel、Scissor、Forceps））
概 要	<p>刀 類 — 皮膚・筋肉などいろいろの組織の切開・切除に用いる。</p> <p>剪刀類（はさみ） — 外科的処置や手術に際して組織などを切るのに用いる。</p> <p>ピンセット類（鑷子） — 皮膚や組織又は異物をつかむとか把持するために用いる。</p> <p>鉗子類 — 止血や把持固定に用いる。</p>
注 意 事 項	機 器 の 選 定
	使 用 条 件
写 真 ・ 型 式	<div style="display: flex; justify-content: space-around; align-items: flex-start;"> <div style="text-align: center;">  <p>FC 15      FC 16</p> </div> <div style="text-align: center;">  <p>FC 20</p> </div> <div style="text-align: center;">  <p>FC 21</p> </div> <div style="text-align: center;">  <p>FC 22</p> </div> <div style="text-align: center;">  <p>FC 23</p> </div> <div style="text-align: center;">  <p>FC 24</p> </div> </div> <p style="text-align: center;">富士平工業㈱</p> <div style="display: flex; justify-content: space-around; align-items: flex-start; margin-top: 20px;"> <div style="text-align: center;">  <p>FC 50      FC 53      FC 70      FC 71</p> </div> <div style="text-align: center;">  <p>FC 80</p> <p>FC 81</p> </div> </div>

機 材 ガ イ ド ブ ッ ク

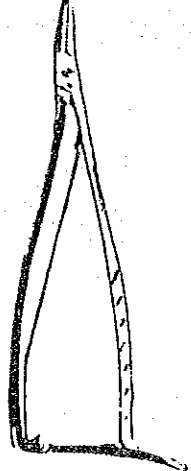
品 名	持針器 ( Needle Holder )	
概 要	縫合針を把持して縫合するために用いる。	
注 意 事 項	機 器 の 選 定	
	使 用 条 件	
写 真 ・ 型 式	<div style="display: flex; justify-content: space-around; align-items: center;"> <div style="text-align: center;">  <p>FC 200</p> </div> <div style="text-align: center;">  <p>FC 206</p> </div> <div style="text-align: center;">  <p>FC 207</p> </div> </div> <p style="text-align: right; margin-top: 20px;">富士平工業㈱</p>	

機 材 ガ イ ド ブ ッ ク

品 名	縫合針 ( Suture Needle )	
概 要	手術による切開部、切除部、または創傷部処理のため皮膚・組織・血管等の縫合・結紮・吻合等に用いる。	
注 意 事 項	機器の選定	使用目的により選ぶ。 強彎・弱彎・先曲・直針・にそれぞれ角針・丸針がある。
	使用条件	
写 真 ・ 型 式	<p>FC 300-302</p> <p>FC 303-305</p> <p>FC 306-308</p> <p>FC 310-312</p> <p>FC 320</p> <p>FC 321</p> <p>FC 322</p> <p>FC 323</p> <p>FC 324</p> <p>FC 325</p> <p>FC 326</p> <p>FC 327</p> <p>富士平工業㈱</p>	

機 材 ガ イ ド ブ ッ ク

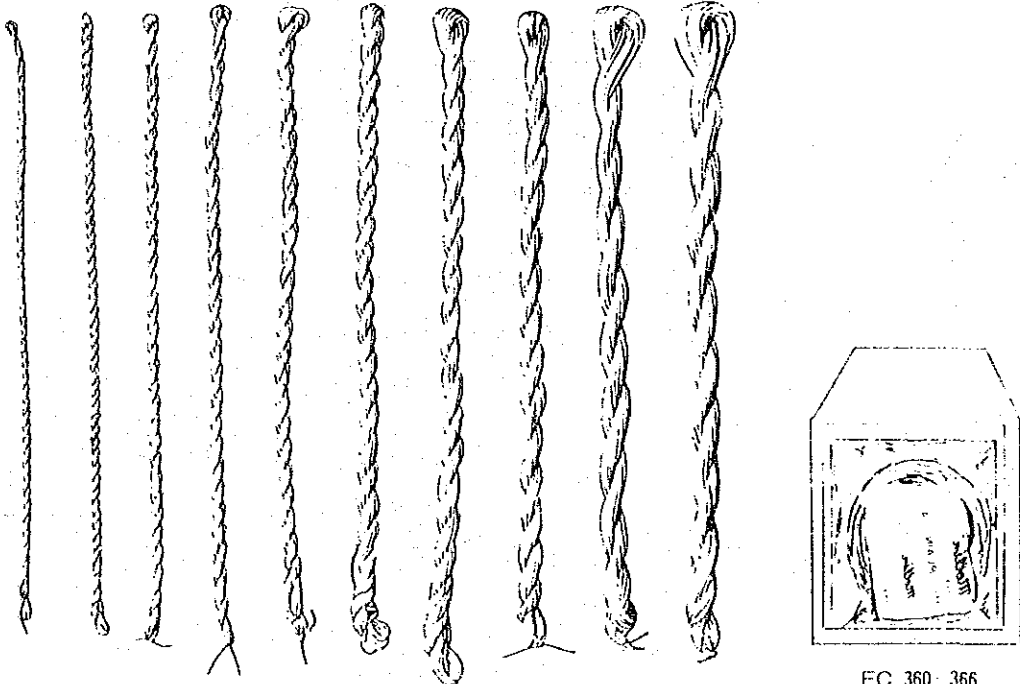
	機 材 ガ イ ド ブ ッ ク	
品 名	縫合糸 (Silk Suture and Catgut)	
概 要	手術に際し、切開部、切除部、切断部、吻合部の結紮や縫合に用いる。	
注 意 事 項	機器の選定	非吸収性 絹 糸 吸収性 腸 線
	使用条件	腸線は煮沸不可
写 真 ・ 型 式	 <p style="text-align: center;">FC 340-349      富士平工業(株)</p> <p style="text-align: right;">FC 360-366</p>	

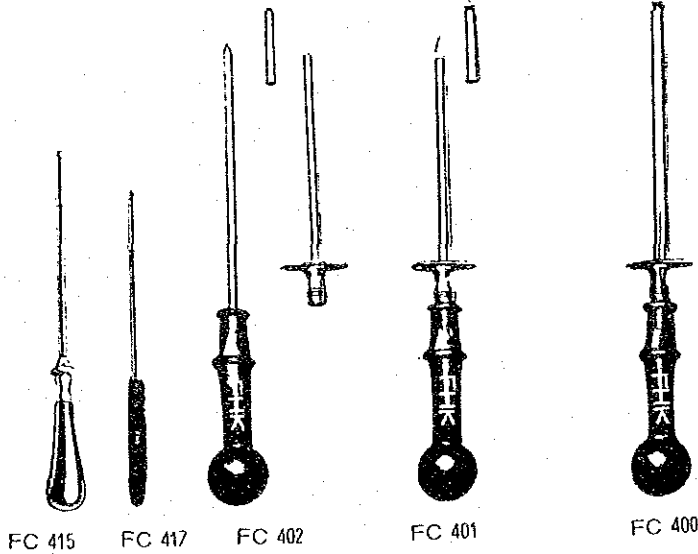
機 材 ガ イ ド ブ ッ ク	
品 名	套管針 (Trocar with Cannula)
概 要	胸腔や腹腔内に溜まった体液や第一胃内のガス排除、薬剤の注入、洗浄に使用する。
注 意 事 項	機器の選定
	使用条件
写 真 ・ 型 式	 <p style="text-align: center;">FC 415   FC 417   FC 402   FC 401   FC 400</p> <p style="text-align: right;">富士平工業(株)</p>

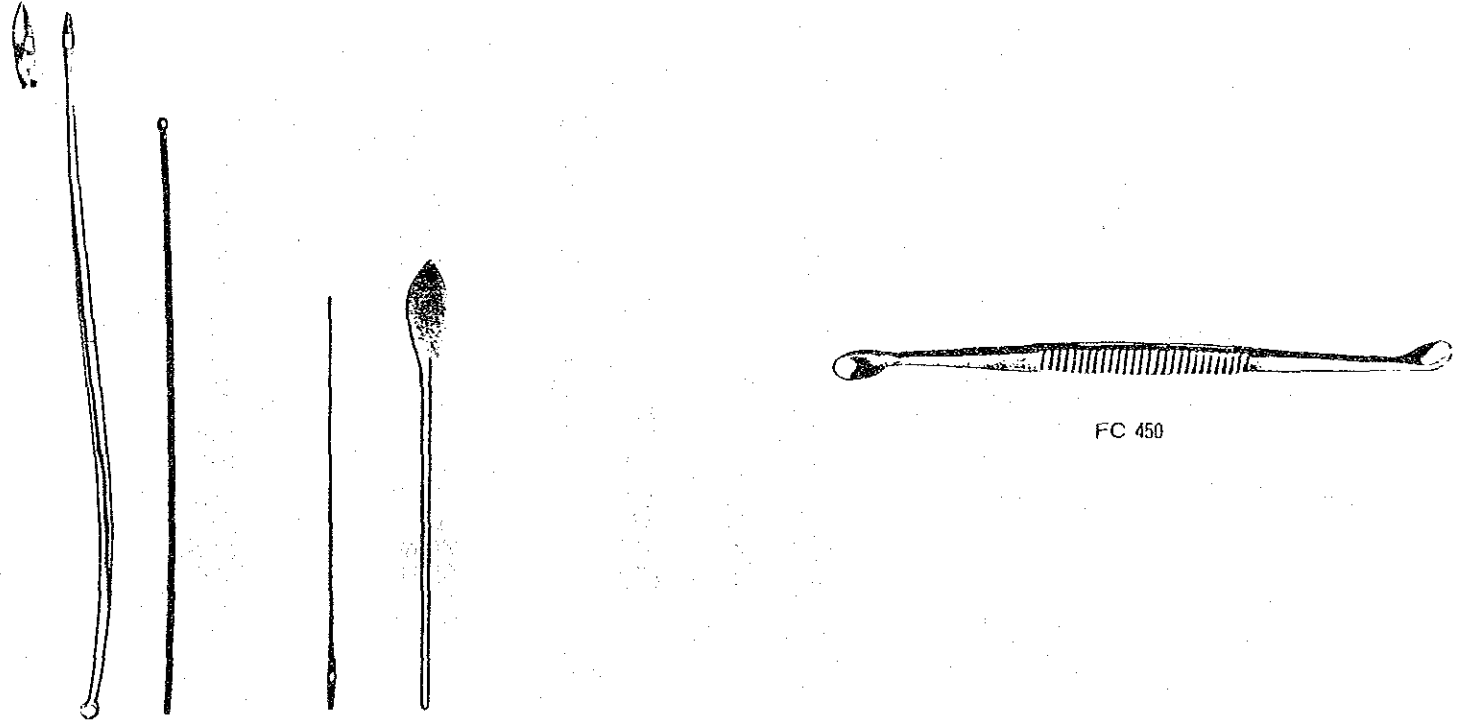

機 材 ガ イ ド ブ ッ ク

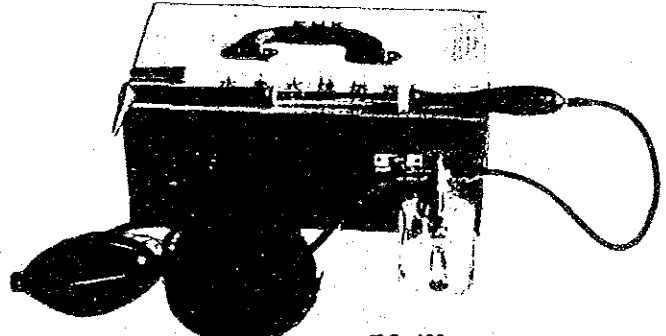
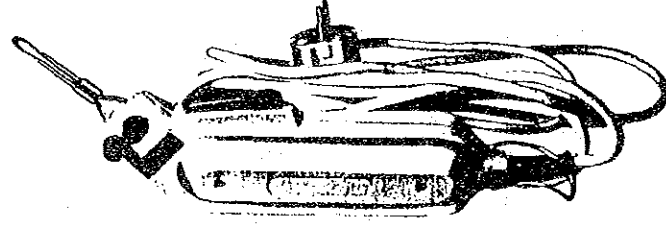
品 名	探子・鋭匙 ( Probe and Scoop )	
概 要	探 子 - 皮下や深部の組織を探り、またはガーゼや綿花の挿入に用いる。 鋭 匙 - 化膿その他病変のある組織や骨の病変部をかきとるのに用いる。	
注 意 事 項	機 器 の 選 定	
	使 用 条 件	
写 真 ・ 型 式	 <p style="text-align: center;">FC 430   FC 431   FC 435/437   FC 439   FC 450</p> <p style="text-align: right;">富士平工業(株)</p>	

機 材 ガ イ ド ブ ッ ク	
品 名	焼灼器 (Cautery)
概 要	大家畜の骨瘤、腱炎、中小動物の腫瘍・粘膜茸腫などの患部の焼灼治療器
注 意 事 項	機器の選定
	使用条件
写 真 ・ 型 式	<div style="display: flex; justify-content: space-around; align-items: center;"> <div style="text-align: center;">  <p>FC 460</p> </div> <div style="text-align: center;">  <p>FC 465</p> </div> </div> <p style="text-align: center;">富士平工業㈱</p>

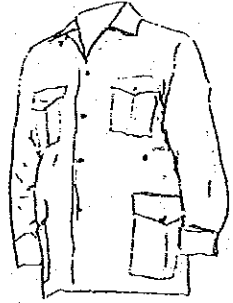
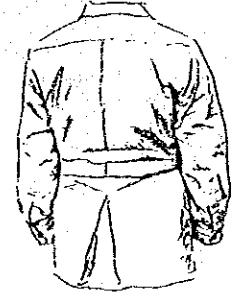
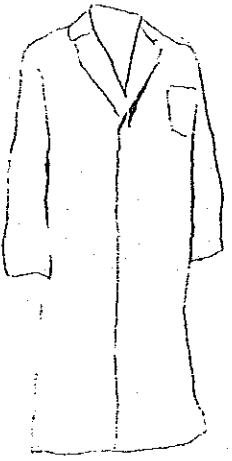
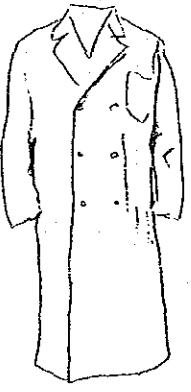
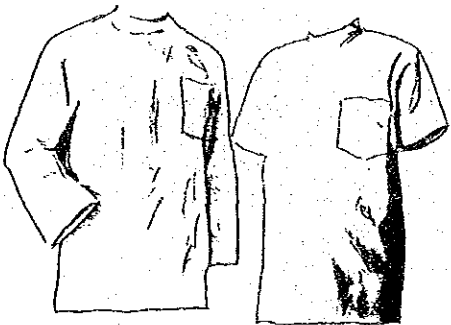

機 材 ガ イ ド ブ ッ ク

品 名	白衣・手術衣 ( White Overall , Operating Wear )				
概 要	実験・診察に着用する白衣、手術用防水衣、手術帽				
注 意 事 項	機 器 の 選 定				
	使 用 条 件				
写 真 ・ 型 式	<p>(1)</p>   <p>FC 526 1/3</p>	<p>(2)</p>  <p>FC 526 4 6 シングル</p>	<p>(3)</p>  <p>FC 526 4/6 ダブル</p> <p>富士平工業(株)</p>	<p>(4)</p>  <p>FC 526-7 A/D</p>	<p>(5)</p>  <p>FC 527-1/2</p>  <p>FC 532 1/4</p>

機 材 ガ イ ド ブ ッ ク

品 名 開口・歯科器械 (Mouth Gag, Tooth Rasp, Dental Chisel and Tooth Extractor)

概 要 診療および手術時、口を強制的に開けておく開口器および狼歯抜歯・歯科治療器械

注 意 事 項 機器の選定 畜種により開口器は異なる。

使用条件

写 真 ・ 型 式

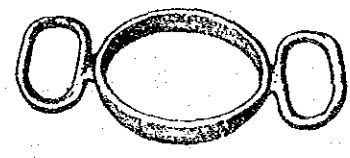

FD 1

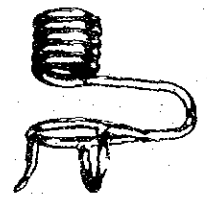

FD 4

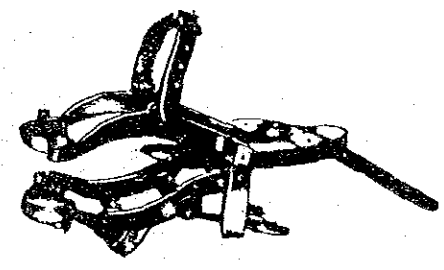

FD 6

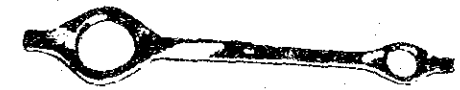

FD 7

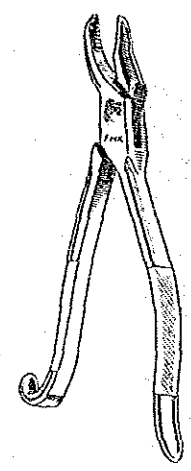

FD 50

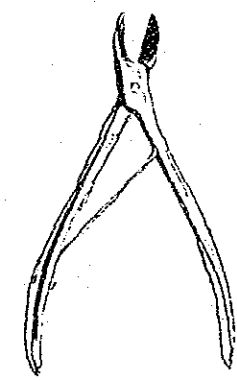

FD 55

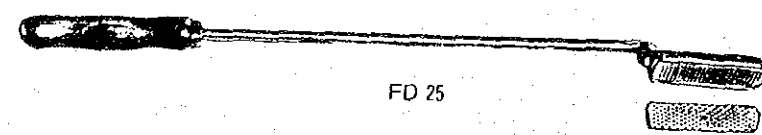



FD 25

富士平工業(株)

機 材 ガ イ ド ブ ッ ク

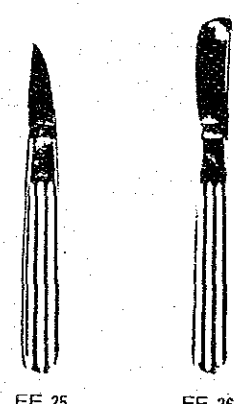
品 名	去勢器械 Castrator	
概 要	雄家畜の睪丸切除に使用する器械	
注 意 事 項	機 器 の 選 定	止血が十分行えること。
	使 用 条 件	
写 真 ・ 型 式	<p style="text-align: center;">去 勢 器</p> <p> <b>◆FE 3</b> 大動物用去勢挫切鉗 大  <b>◆FE 4</b> 大動物用去勢挫切鉗 中              最小の握力で挫切され連続使用するも常に同一調子を保ちます  <b>◆FE 5</b> 豚用去勢挫切鉗  <b>◆FE 6</b> 仔豚、緬、山羊用去勢挫切鉗         </p> <p> <b>◆FE 20</b> ザンド固定鉗子 大  <b>◆FE 21</b> ザンド固定鉗子 小         </p> <p> <b>◆FE 50</b> ハルザツク無血去勢器大型              全長48cm ふん合部8cm イタリア製  <b>◆FE 51</b> ハルザツク無血去勢器中型              全長40cm ふん合部8cm イタリア製  <b>◆FE 52</b> ハルザツク無血去勢器小型              全長36cm ふん合部7cm イタリア製  <b>◆FE 53</b> ハルザツク無血去勢器仔豚用              全長31cm ふん合部5cm イタリア製  <b>◆FE 54</b> ハルザツク無血去勢器幼豚用              全長23cm ふん合部3.3cm イタリア製         </p> <p style="text-align: right;">富士平工業(株)</p>	

		機 材 ガ イ ド ブ ッ ク	
品 名	Castrator		
概 要			
注 意 事 項	機器の選定		
	使用条件		
写 真 ・ 型 式	<div style="display: flex; justify-content: space-around; align-items: flex-start;"> <div style="text-align: center;"> <p>FE 25 去 勢 刀 尖刃</p> <p>FE 26 去 勢 刀 円刃</p>  <p>FE 25      FE 26</p> </div> <div style="text-align: center;">  <p>FE 30</p> </div> <div style="font-size: small;"> <p>◆FE 30 鶏用去勢器 永田式</p> <p>開腹器            1 拳九鉗子    1</p> <p>外科刀 尖刃        1 鉗 鉤        1</p> <p>ピンセット        1 縫合針       1</p> <p>偏平鋭匙(他端は鈍鉤) 1 縫合糸        1</p> <p>初心者でも不安なく 容易に確実な去勢が出来ます 去勢の適期は孵化後40-90日で 去勢鶏は肉質も良好で 脂肪のつきもよく白色レグホンで体重3kg以上になります</p> </div> </div>		
富士平工業(株)			

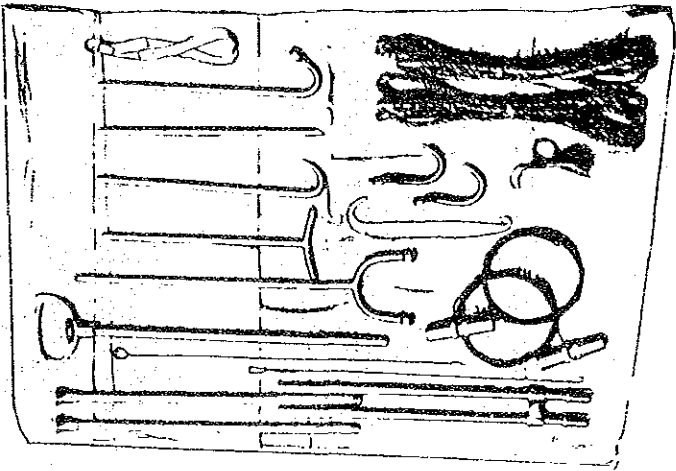
		機 材 ガ イ ド ブ ッ ク	
品 名	産科器械 ( Obstetrical Instrument )		
概 要	難産の救助用器械をセット化したもの。		
注 意 事 項	機 器 の 選 定		
	使 用 条 件		
写 真 ・ 型 式	 <p style="text-align: center;">FG 1</p> <p style="text-align: right;">富士平工業㈱</p>		

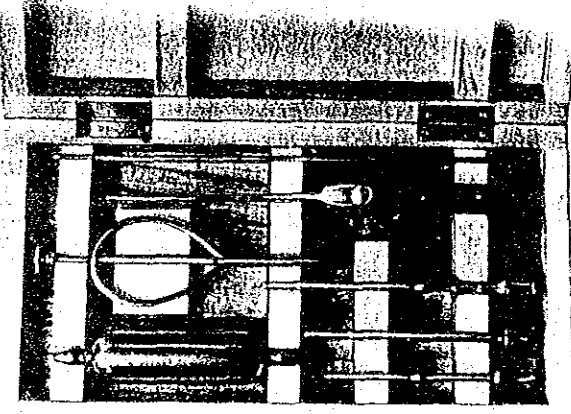
機 材 ガ イ ド ブ ッ ク	
品 名	乳房炎治療器械 (Teat Operating Instrument)
概 要	乳房炎の外科的処置及び手術に要する器械をセットしたもの
注 意 事 項	機 器 の 選 定
	使 用 条 件
写 真 ・ 型 式	 <p style="text-align: center;">FH 1</p> <p style="text-align: right;">富士平工業㈱</p>

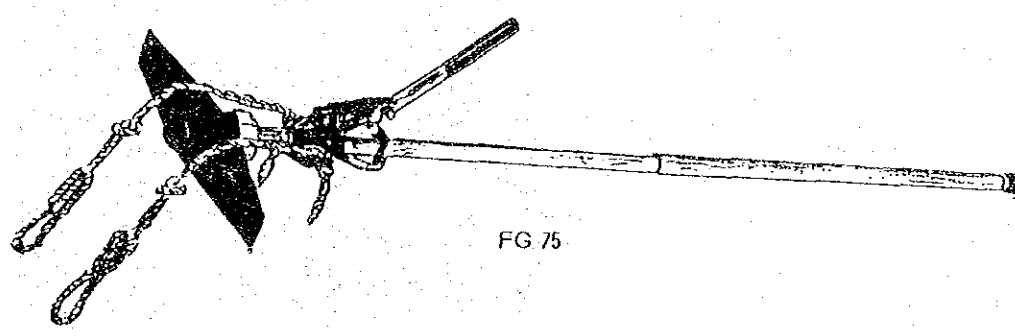
機 材 ガ イ ド ブ ッ ク	
品 名	助産器具 (Calf Puller、Pigling Puller)
概 要	遅産、難産に際し母牛に不要な痛みや、不安を与えず娩出を介助できる器具
注 意 事 項	機器の選定
	使用条件
写 真 ・ 型 式	 <p style="text-align: right;">富士平工業(株)</p>

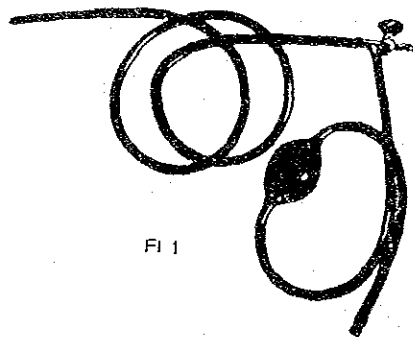
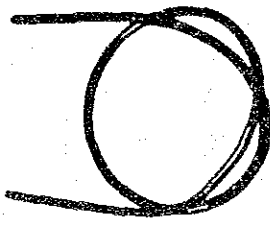
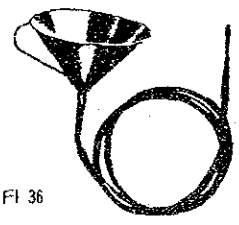
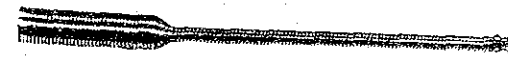
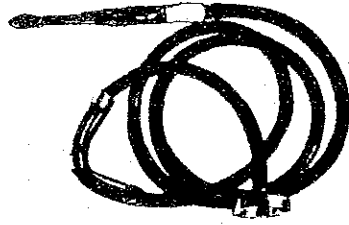
機 材 ガ イ ド ブ ッ ク	
品 名	投薬・流腸器械 ( Dosing Catheter、Balling Gun、Probaug、Irrigator and Utethral Catheter )
概 要	水剤、丸剤の経口、経鼻投薬器、および排糞・滋養流腸器械
注 意 事 項	機器の選定
	使用条件
写 真 ・ 型 式	<div style="display: flex; justify-content: space-around; align-items: flex-start;"> <div style="text-align: center;">  <p>FI 1</p> </div> <div style="text-align: center;">  <p>FI 20</p> </div> <div style="text-align: center;">  <p>FI 36</p> </div> </div> <div style="display: flex; justify-content: space-around; align-items: flex-start; margin-top: 20px;"> <div style="text-align: center;">  <p>FI 4</p> </div> <div style="text-align: center;">  <p>FI 34</p> </div> </div> <p style="text-align: center; margin-top: 20px;">富士平工業㈱</p>

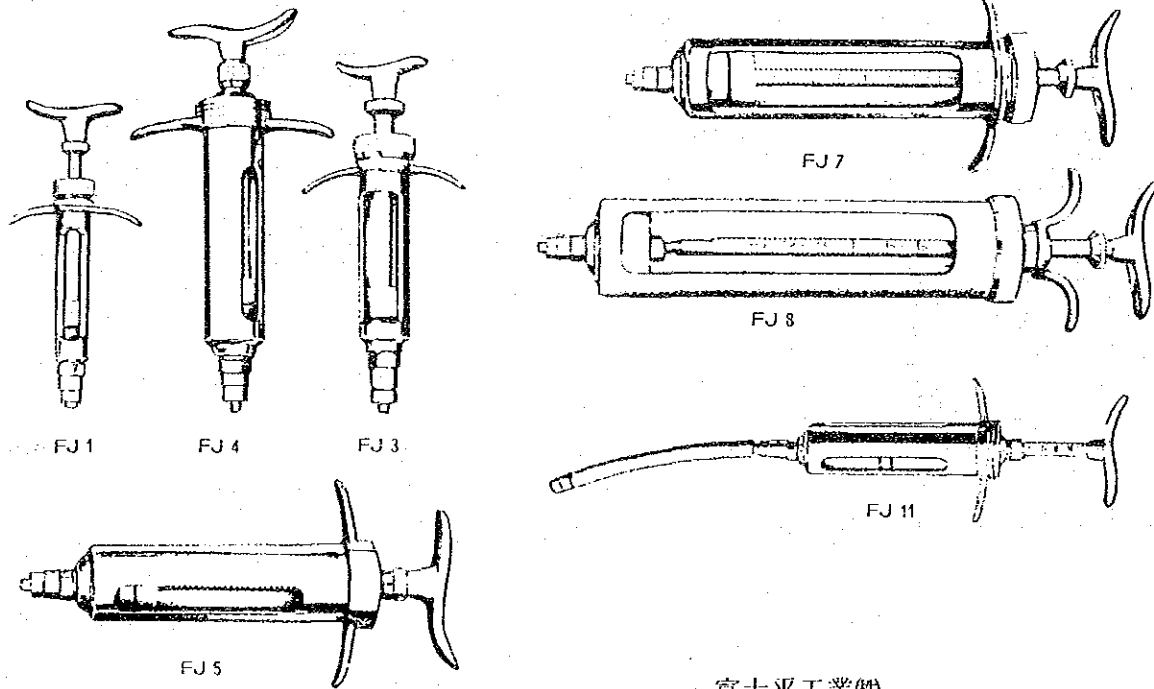

機 材 ガ イ ド ブ ッ ク

品 名	注射器械 ( Syringe )	
概 要	薬液、血清、ワクチン等をはじめ診断、治療、麻酔等の目的で皮下、皮内、筋肉、血管などに液体を注射注入し、また動物から血液、体液、分泌物などを吸引採取するために使用されるガラス製、金属製の器具	
注 意 事 項	機 器 の 選 定	硝子製は容量 1 ~ 200 ml 金属製は " 1 ~ 100 ml 使用目的によって選定する。
	使 用 条 件	
写 真 ・ 型 式	 <p style="text-align: center;">富士平工業㈱</p>	

機 材 ガ イ ド ブ ッ ク

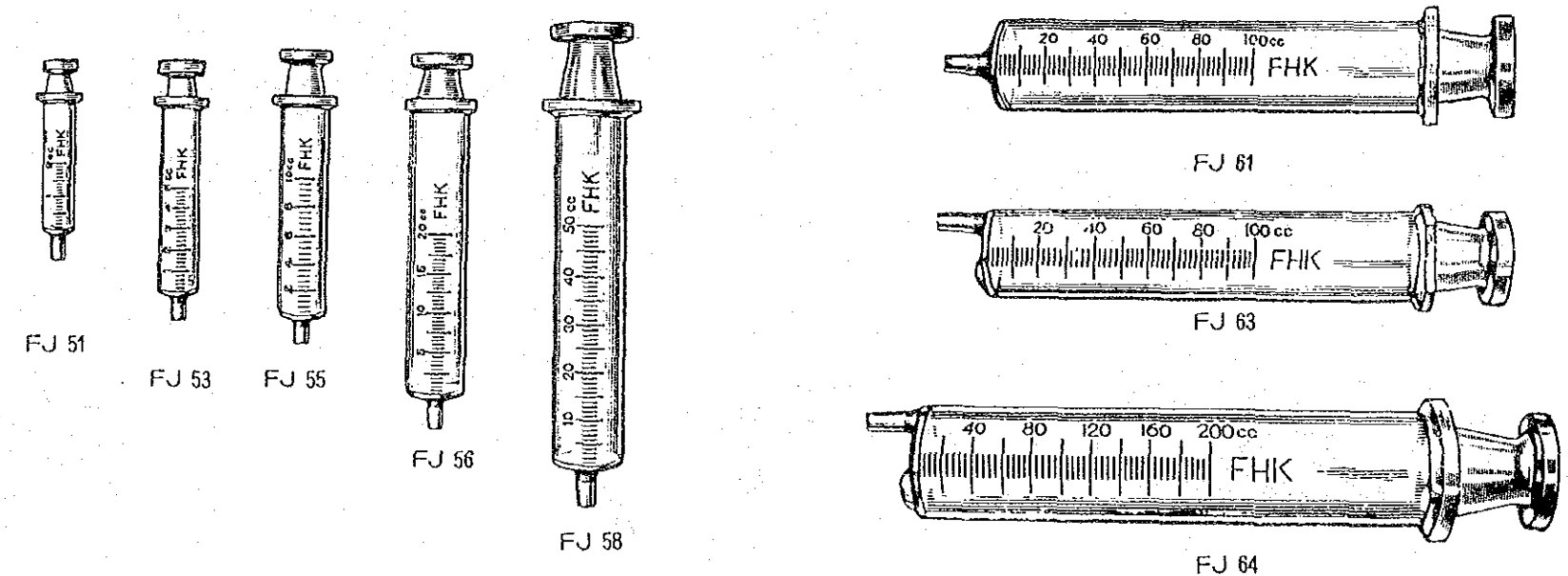
品 名	注射器械 (Syringe)	
概 要		
注 意 事 項	機 器 の 選 定	
	使 用 条 件	
写 真 ・ 型 式	 <p style="text-align: center;">富士平工業株式会社</p>	

機 材 ガ イ ド ブ ッ ク

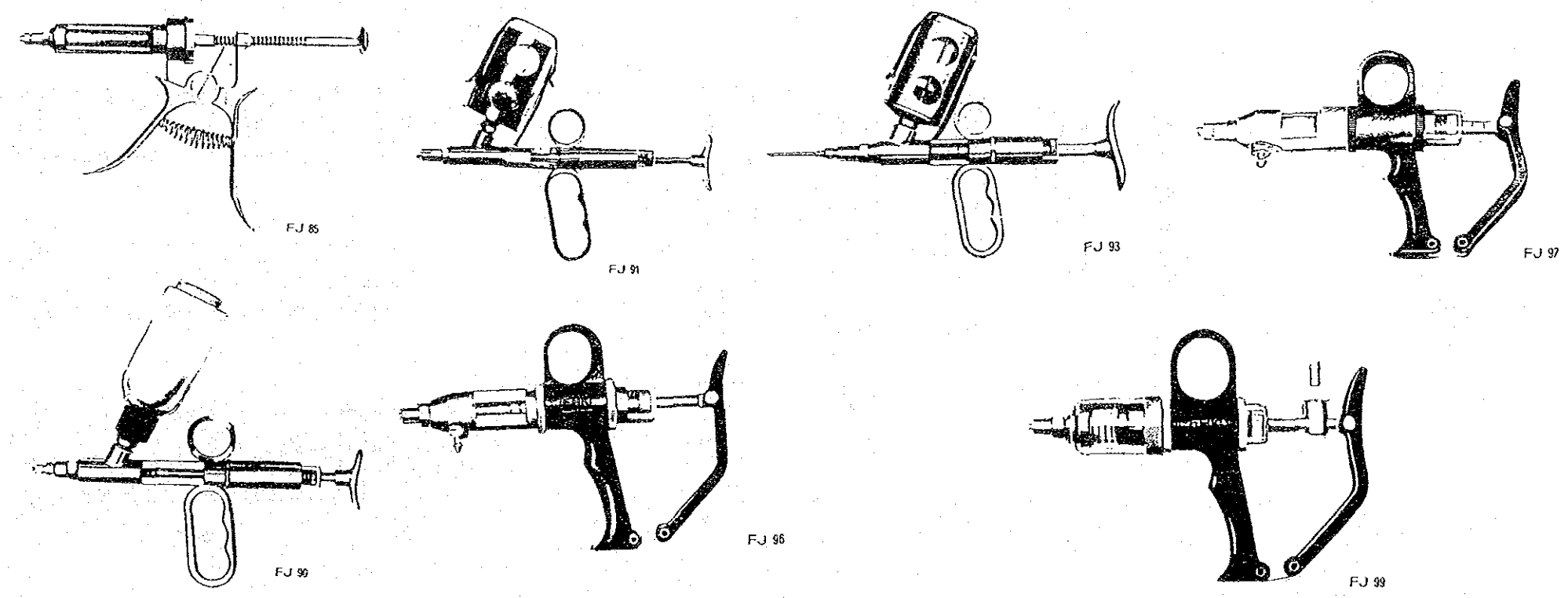
品 名	連続注射器 ( Automatic Syringe - Multidose Syringe )	
概 要	主としてワクチネーションに使用する、定量連続注射器、薬瓶直結式と吸引式がある。また定量分注器にも使用できる。	
注 意 事 項	機 器 の 選 定	
	使 用 条 件	
写 真 ・ 型 式	 <p style="text-align: center;">富士平工業(株)</p>	

機 材 ガ イ ド ブ ッ ク

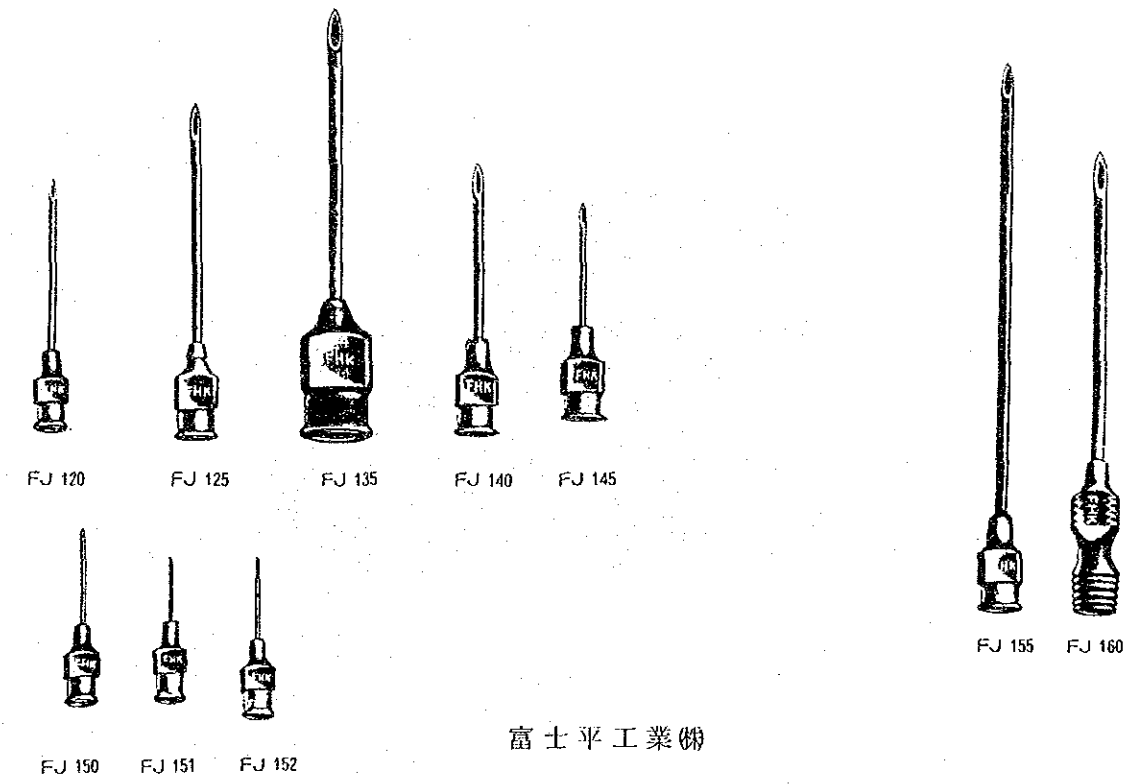
	機 材 ガ イ ド ブ ッ ク	
品 名	注射針 ( Injection Needle )	
概 要	注射器に連結する針。	
注 意 事 項	機 器 の 選 定	長さ、太さ対象動物により選択する。
	使 用 条 件	
写 真 ・ 型 式	 <p style="text-align: center;">富士平工業㈱</p>	

機 材 ガ イ ド ブ ッ ク	
品 名	アニ、ロケーター(トランジスタ応用動物用金属探知器)(Ani-locator)
概 要	牛の創傷性の心膜炎・胃横隔膜炎・胃炎の早期発見のための金属探知器。
注 意 事 項	機 器 の 選 定
	使 用 条 件
写 真 ・ 型 式	 <p style="text-align: center;">フジタ製薬(株)</p>

機 材 ガ イ ド ブ ッ ク

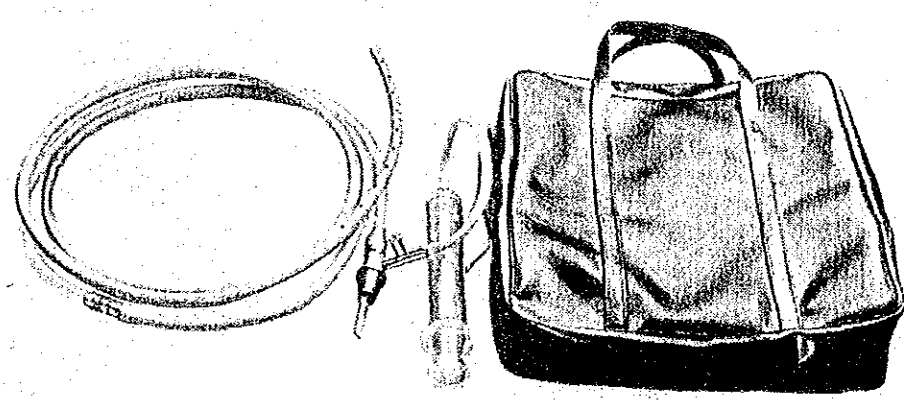
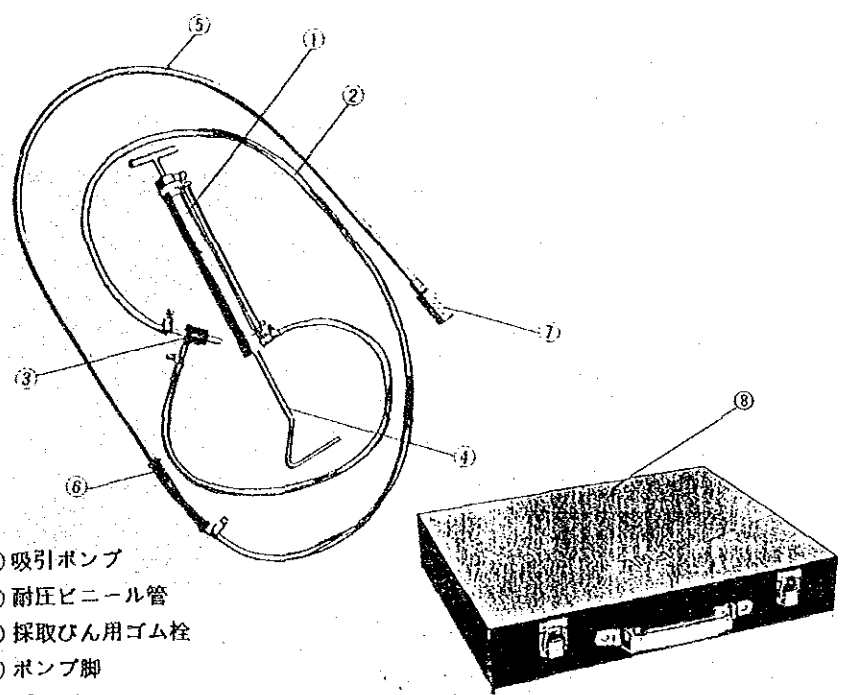
品 名	胃汁採取器 Stomach Evacuator	
概 要	健康牛より胃汁を採取するための簡便装置であり、採取した胃汁を消化器疾患牛に投与することによってその治癒を早める目的でつかわれる。	
注 意 事 項	機 器 の 選 定	千葉共済式（経鼻法）と KHI 式（経口法）があるが、いずれも吸引ポンプが付属している。 KHI 式は食道梗塞異物の送推にも併用できる。
	使 用 条 件	千葉共済式及び KHI 式共に作業にあたっての牛の保定は必要となる。
写 真 ・ 型 式	 <p style="text-align: center;">FM-110</p> <div style="display: flex; justify-content: space-around;"> <div data-bbox="1662 966 2478 1617">  <ul style="list-style-type: none"> <li>① 吸引ポンプ</li> <li>② 耐圧ビニール管</li> <li>③ 採取びん用ゴム栓</li> <li>④ ポンプ脚</li> <li>⑤ ソンデ</li> <li>⑥ つぎ手</li> <li>⑦ 胃汁取り入れ部</li> </ul> <p style="text-align: center;">寸 法：415×330×75mm</p> <p style="text-align: center;">FM-115</p> </div> </div> <p style="text-align: center;">富士平工業(株)</p>	

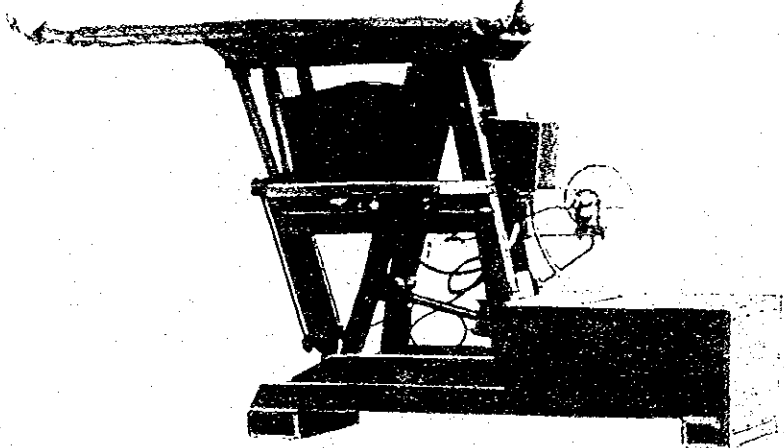
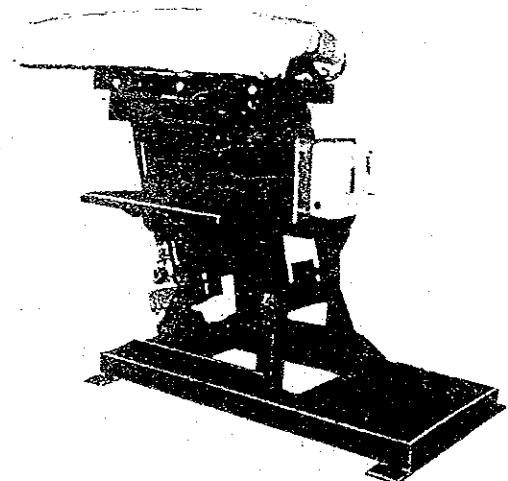
		機 材 ガ イ ド ブ ッ ク	
品 名	牛擬牝台 (Dummy for Bull)		
概 要	人工膾を用いて精液を採取するのに使用する、台牛に代る模造台。 乗駕台の高さ、衝撃を油圧装置で緩和して自然交配に似た感触を与え常に採取できる。		
注 意 事 項	機 器 の 選 定		
	使 用 条 件	充分な室内の広さ、ボルト固定 $\frac{3}{4}$ インチ 25 cm	
写 真 ・ 型 式	<div style="display: flex; justify-content: space-around; align-items: center;"> <div style="text-align: center;">  <p>FA-10</p> </div> <div style="text-align: center;">  <p>FA-11</p> </div> </div> <p style="text-align: center;">富士平工業㈱</p>		

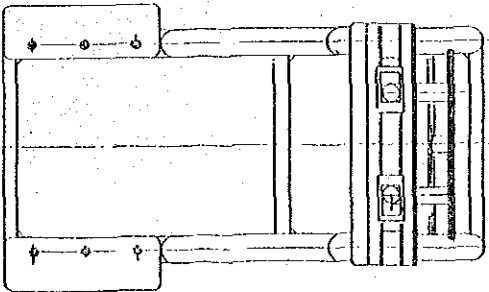
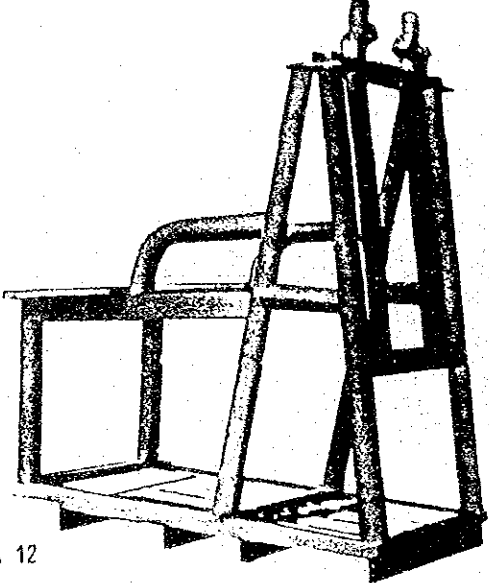
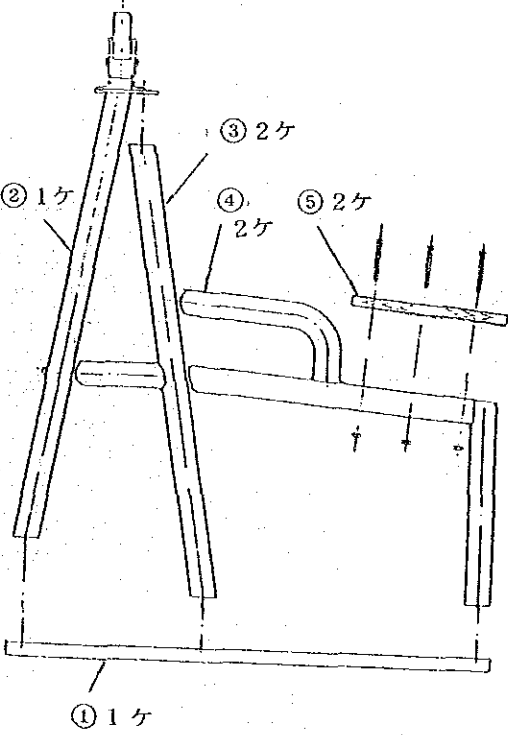
機 材 ガ イ ド ブ ッ ク		
品 名	牝牛保定機 Stanchion for Cow	
概 要	精液採取に使用する。台牛を保定するとともに乗駕した種雄牛の前肢を袖板で支え台牛の負重を減ずる。	
注 意 事 項	機 器 の 選 定	強固な鋼鉄パイプ製で前方にスタンション、両側に支え枠があり、台牛の動揺を防ぐ。
	使 用 条 件	設置
写 真 ・ 型 式	<div style="display: flex; justify-content: space-around; align-items: flex-end;"> <div style="text-align: center;">  </div> <div style="text-align: center;">  <p>FA 12</p> <p>富士平工業㈱</p> </div> <div style="text-align: center;">  <p>② 1ヶ ③ 2ヶ ④ 2ヶ ⑤ 2ヶ ① 1ヶ</p> <p>注記：輸送上①～⑤に分割現地にて溶接。塗装は</p> </div> </div>	

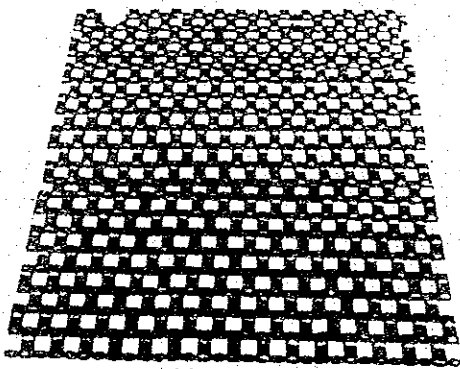
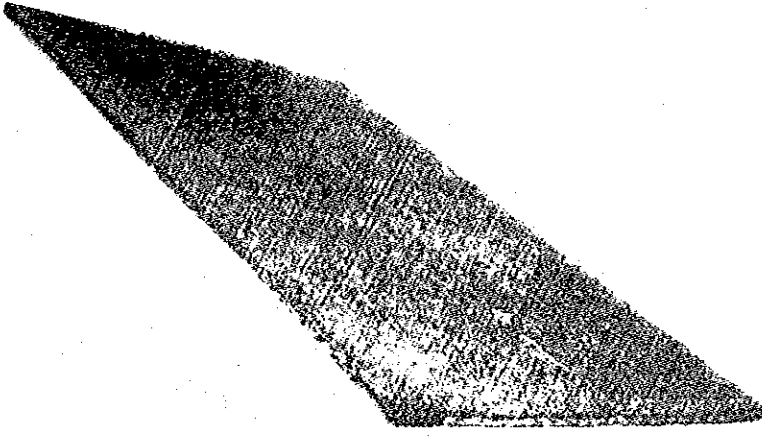

機 材 ガ イ ド ブ ッ ク	
品 名	ゴムマット Rubber Mat      シュロマット Palm Mat
概 要	精液採取場内の擬牝台及び、牝牛保定機の後部に敷き、台上に乗駕する際のスリップ止め或いは、塵埃の飛散を防ぎ、事故を未然に防ぎ採取場の衛生を保護する。
注 意 事 項	機 器 の 選 定
	使 用 条 件
写 真 ・ 型 式	<div style="display: flex; justify-content: space-around; align-items: center;"> <div style="text-align: center;"> <p>ゴムマット</p>  <p>FA-15</p> </div> <div style="text-align: center;"> <p>シュロマット</p>  <p>FA-17</p> </div> </div> <p style="text-align: center;">富士平工業㈱</p>

機 材 ガ イ ド ブ ッ ク

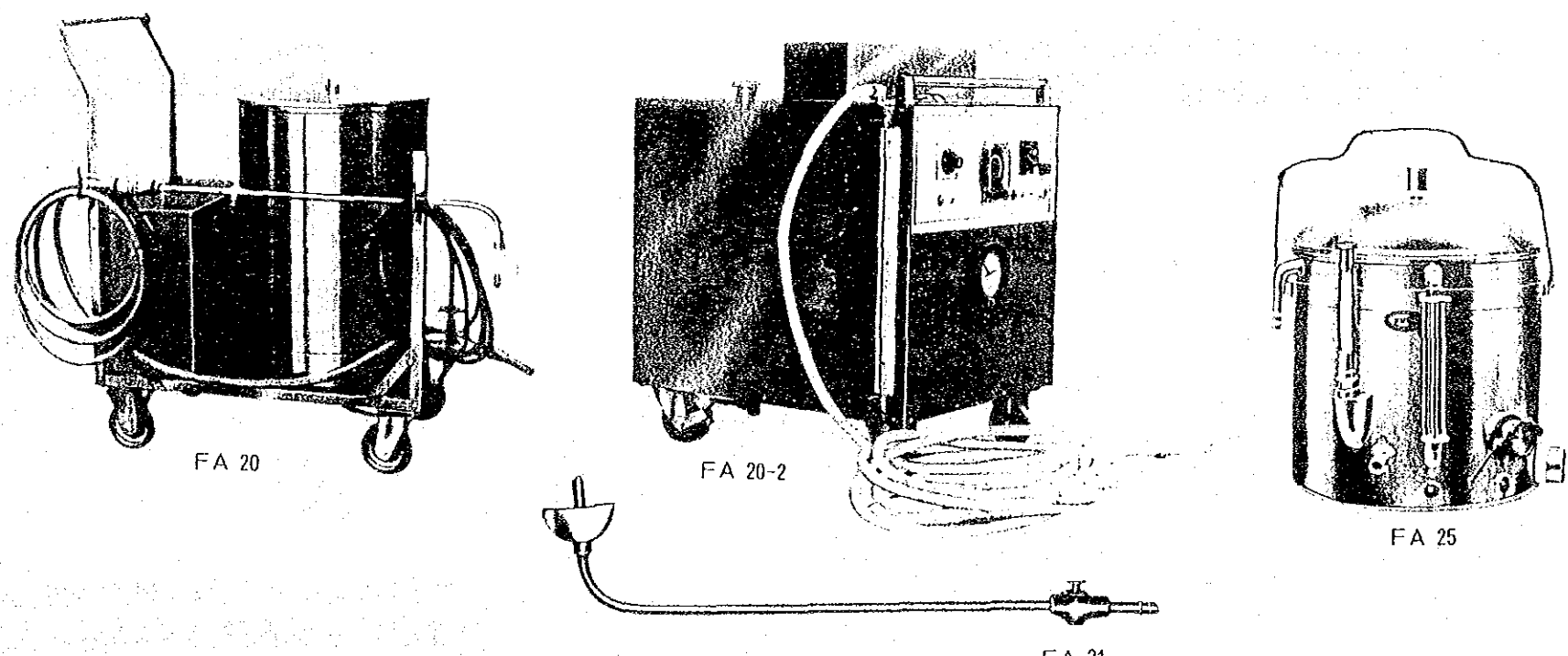
品 名	包皮内洗浄装置 Prepuce Douche for Bull	
概 要	種雄牛の精液採取に際して包皮内の洗浄を行う為の洗浄機、洗浄液は電熱ヒーターにより保温され加圧ポンプにより洗浄嘴管に送水される。	
注 意 事 項	機 器 の 選 定	対象頭数により洗浄液 30 ℓ、70 ℓ、120 ℓを得られる器種がある。
	使 用 条 件	
写 真 ・ 型 式	 <p style="text-align: center;">富士平工業㈱</p>	

機 材 ガ イ ド ブ ッ ク

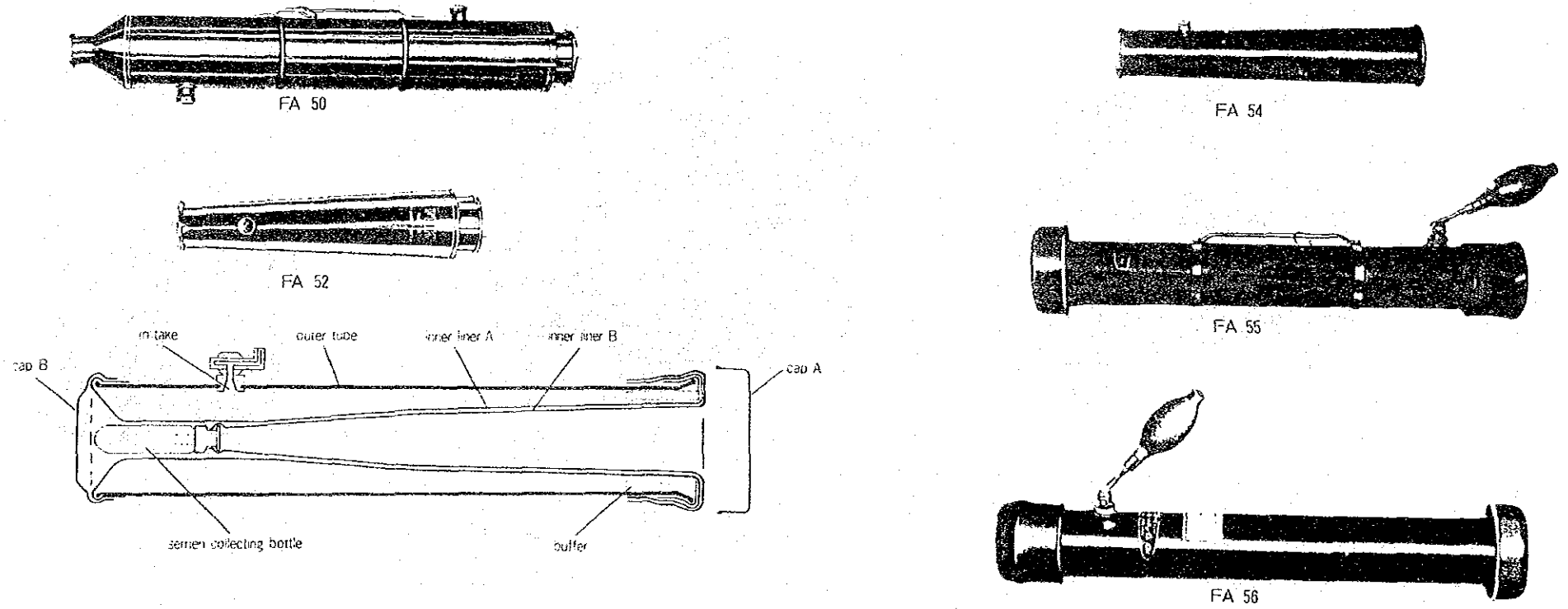
品 名	牛用人工膣 Artificial Vaginas for Bull	
概 要	種雄牛より精液採取に使用する人工膣で採取方法により擬牝台用、横取用がある。 膣筒内温度の低下を防ぐ器種又は保温カバーがある。	
注 意 事 項	機 器 の 選 定	擬牝台用、横取用。
	使 用 条 件	
写 真 ・ 型 式	 <p style="text-align: center;">富士平工業㈱</p>	

機 材 ガ イ ド ブ ッ ク

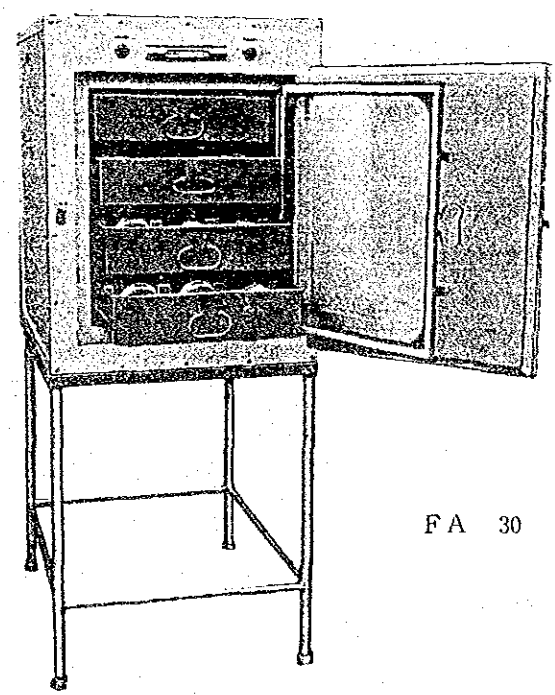
品 名	人工腔恒温器 ( Constant Temperature Oven for Artificial Vagina )	
概 要	採取準備をした人工腔を採取時まで衛生的に且適温に保存する恒温器。	
注 意 事 項	機 器 の 選 定	12本収納用
	使 用 条 件	
写 真 ・ 型 式	 <p data-bbox="1573 1480 1676 1522">FA 30</p> <p data-bbox="1350 1690 1558 1732">富士平工業(株)</p>	

機 材 ガ イ ド ブ ッ ク

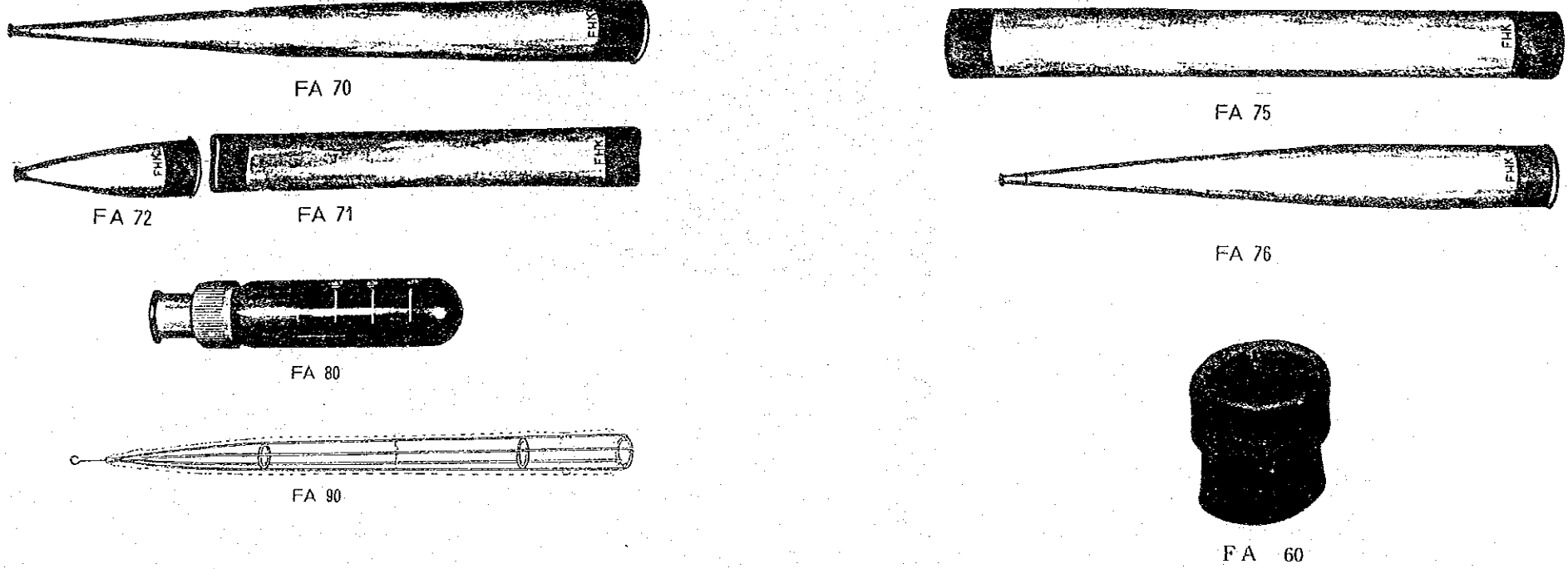
品 名	牛人工膣用ゴム内筒 Rubber Inner Liners for Artificial Vagina for Bull	
概 要	牛精液採取用人工膣筒内に装備し射精々液を収集するゴム筒。	
注 意 事 項	機 器 の 選 定	擬牝台用、横取用。
	使 用 条 件	
写 真 ・ 型 式	 <p>FA 70</p> <p>FA 72 FA 71</p> <p>FA 80</p> <p>FA 90</p> <p>FA 75</p> <p>FA 76</p> <p>FA 60</p>	

富士平工業㈱

機 材 ガ イ ド ブ ッ ク

品 名	ゴム内筒殺菌保管箱 (Ultraviolet Ray Sterilizing Cabinet for Artificial Vaginas)	
概 要	人工腔用ゴム内筒を乾燥させ紫外線照射による内外を殺菌し、そのまま汚染されることなく精液採取迄保管することができる。	
注 意 事 項	機 器 の 選 定	
	使 用 条 件	
写 真 ・ 型 式	<div data-bbox="1231 1071 1780 1627" data-label="Image"> </div> <div data-bbox="1448 1623 1537 1659" data-label="Caption"> <p>FA 35</p> </div> <div data-bbox="1391 1686 1596 1726" data-label="Text"> <p>富士平工業㈱</p> </div>	

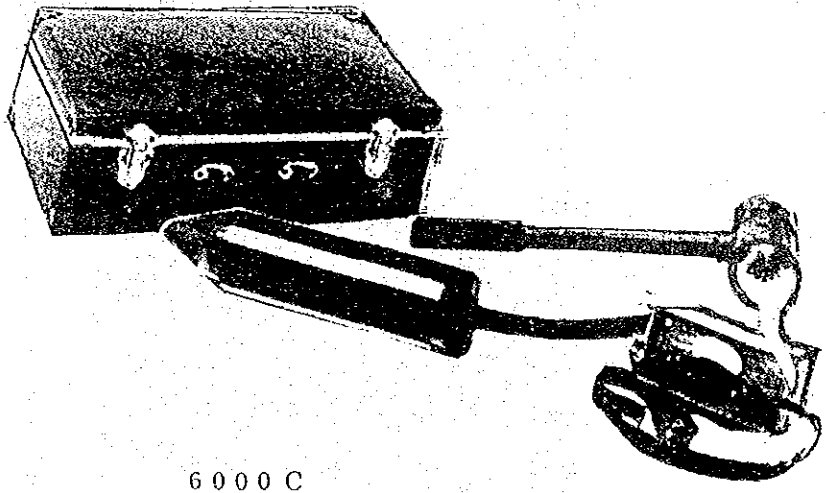
		機 材 ガ イ ド ブ ッ ク	
品 名	電気刺激器 Portable Ejaculator , Battery Operated		
概 要	種雄牛が射精困難なとき、電気ショックをあたえ射精を促す電気刺激器。		
注 意 事 項	機器の選定		
	使用条件		
写 真 ・ 型 式	<div style="text-align: center;">  <p>6000C</p> <p>米国製(ナスコ社)</p> </div>		

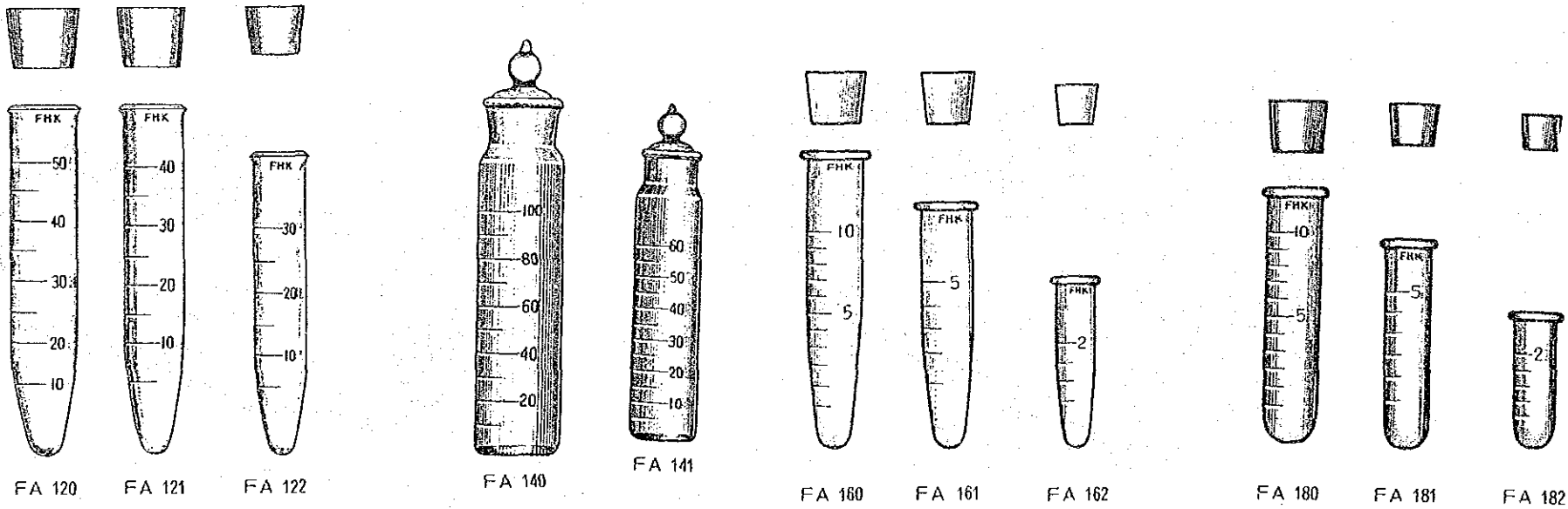

機 材 ガ イ ド ブ ッ ク

品 名	ガラス製精液管 Semen Vials, Glass	
概 要	種雄牛より採取された精液の希釈、保存をする容器。	
注 意 事 項	機 器 の 選 定	処理量により使い分ける。
	使 用 条 件	
写 真 ・ 型 式	 <p style="text-align: center;">富士平工業㈱</p>	



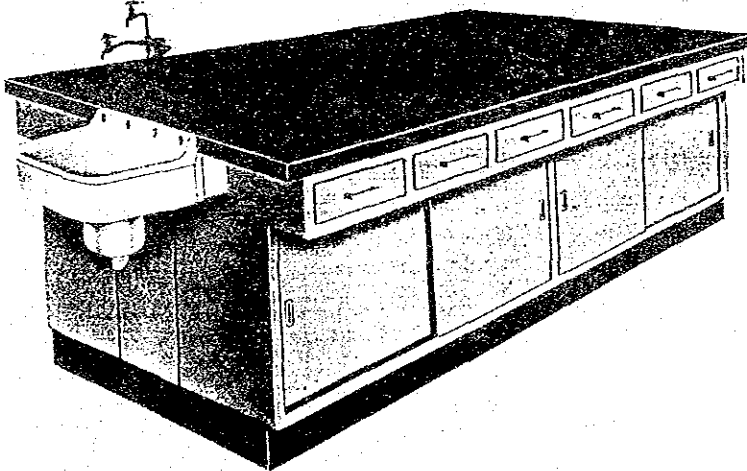
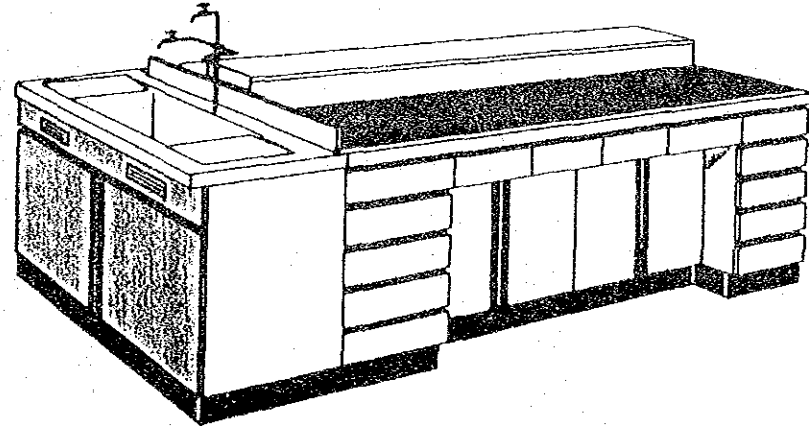

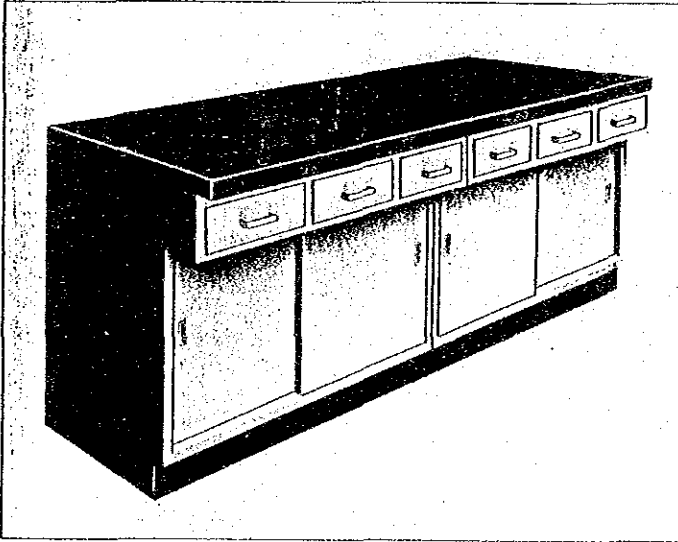
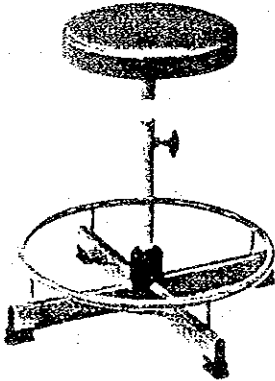
機 材 ガ イ ド ブ ッ ク

品 名	中央検査台 (Center Testing Tables)	
概 要	台下引出し下部が引込み式、大型器具類の洗浄可能なステンレス製流し台を配した検査台。	
注 意 事 項	機器の選定	検査室のスペースに合わせて機種を選べる。
	使用条件	
写 真 ・ 型 式	<div style="display: flex; justify-content: space-around; align-items: flex-start;"> <div style="text-align: center;"> <p>OE</p>  <p>(株)小畑製作所</p> </div> <div style="text-align: center;"> <p>ME-C</p>  <p>富士平工業(株)</p> </div> </div>	

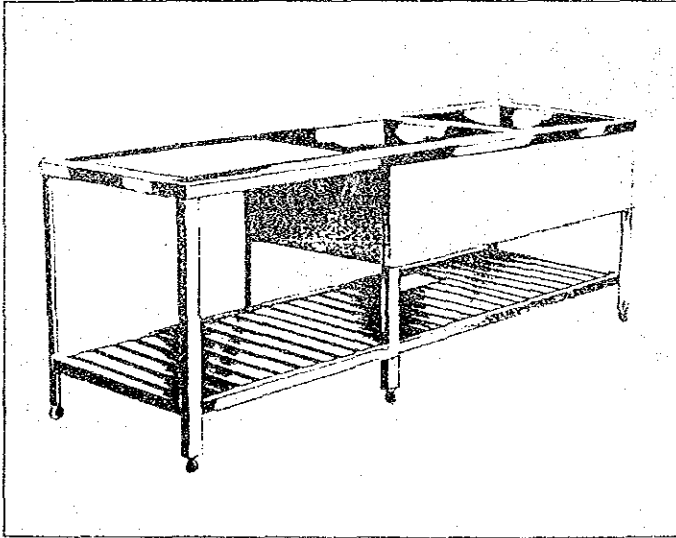
機 材 ガ イ ド ブ ッ ク		
品 名	側面検査台, 椅子 (One side Testing Table with Drawers, Chairs with Foot Hold)	
概 要	可動式で上部を引き出しに下部を引き違い戸で引込型のユニット側面検査台、足乗せ付き実験室用椅子。	
注 意 事 項	機 器 の 選 定	甲板は使用目的によって7種類あり、(ケミラックス、ホーロー、ステンレス等)
	使 用 条 件	
写 真 ・ 型 式	<div style="display: flex; justify-content: space-around; align-items: center;"> <div style="text-align: center;"> <p>SFW</p>  <p>小畑製作所</p> </div> <div style="text-align: center;"> <p>CH-50DR</p>  <p>富士平工業㈱</p> </div> <div style="text-align: center;"> <p>CH-17L</p>  </div> </div>	

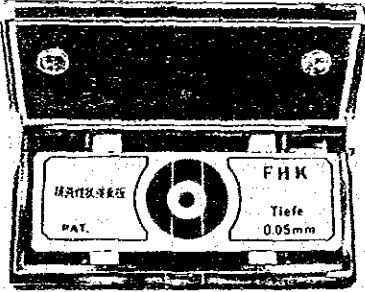
		機 材 ガ イ ド ブ ッ ク	
品 名	流し台付作業台 ( Working Table with Tub )		
概 要	使用後の器具類の洗浄に当って二槽を使い分ける。使用前の器具を用意する台が付いている。		
注 意 事 項	機 器 の 選 定	室内のスペース、使用器具の大小、多少によって選べる。	
	使 用 条 件	水道口	
写 真 ・ 型 式	<p style="text-align: center;">SUS-E      水切り付</p>  <p style="text-align: center;">小畑製作所製</p>		

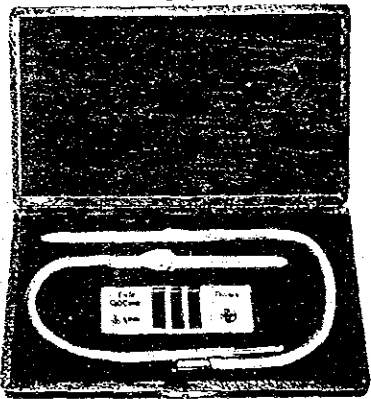
		機 材 ガ イ ド ブ ッ ク	
品 名	精液性状検査用具 Semen Examination Set		
概 要	精液の生存率、活力及び奇型等を検査する顕微鏡用特型スライドグラス。		
注 意 事 項	機 器 の 選 定	硝子盤上の凹部に精液を滴下しカバーガラスを圧定すると液層は一定する。	
	使 用 条 件		
写 真 ・ 型 式	<div style="display: flex; justify-content: space-around; align-items: center;"> <div style="text-align: center;">  <p>FA 225</p> <p>精子活力検査板</p> </div> <div style="text-align: center;">  <p>FA 225-2</p> <p>富士平工業(株)</p> </div> <div style="text-align: center;">  <p>FA 250</p> <p>精子数計算器</p> </div> </div>		

機 材 ガ イ ド ブ ッ ク

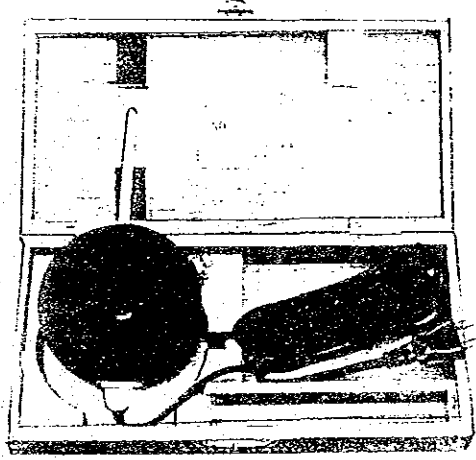
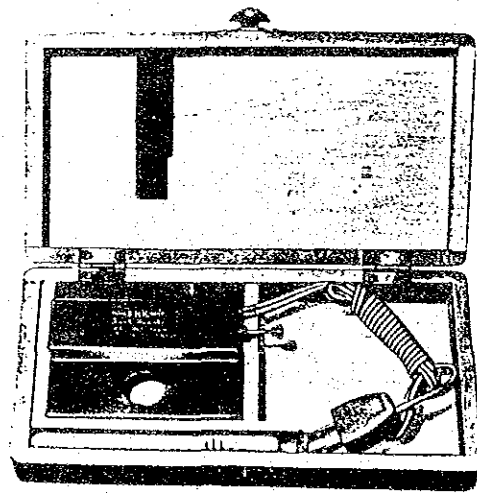
品 名	精子活力検査用加温器 Slide Warmers for Testing Mobility of Sperm	
概 要	精子活力検査板を保温する温度調節器付加温装置。	
注 意 事 項	機 器 の 選 定	顕微鏡ステージに直接載せ、その状態で鏡検できる。
	使 用 条 件	
写 真 ・ 型 式	<div style="display: flex; justify-content: space-around; align-items: center;"> <div style="text-align: center;">  <p>FA 220</p> </div> <div style="text-align: center;">  <p>FA 221</p> </div> </div> <p style="text-align: center;">富士平工業㈱</p>	

機 材 ガ イ ド ブ ッ ク		
品 名	精子計算器 ( Electric Particle Counter for Sperm )	
概 要	採取された精液中の精子数計算器。	
注 意 事 項	機 器 の 選 定	動物の血液検査併用使用可能。
	使 用 条 件	
写 真 ・ 型 式	<div style="text-align: center;"> </div> <p style="text-align: right;">エルマ光学機</p>	

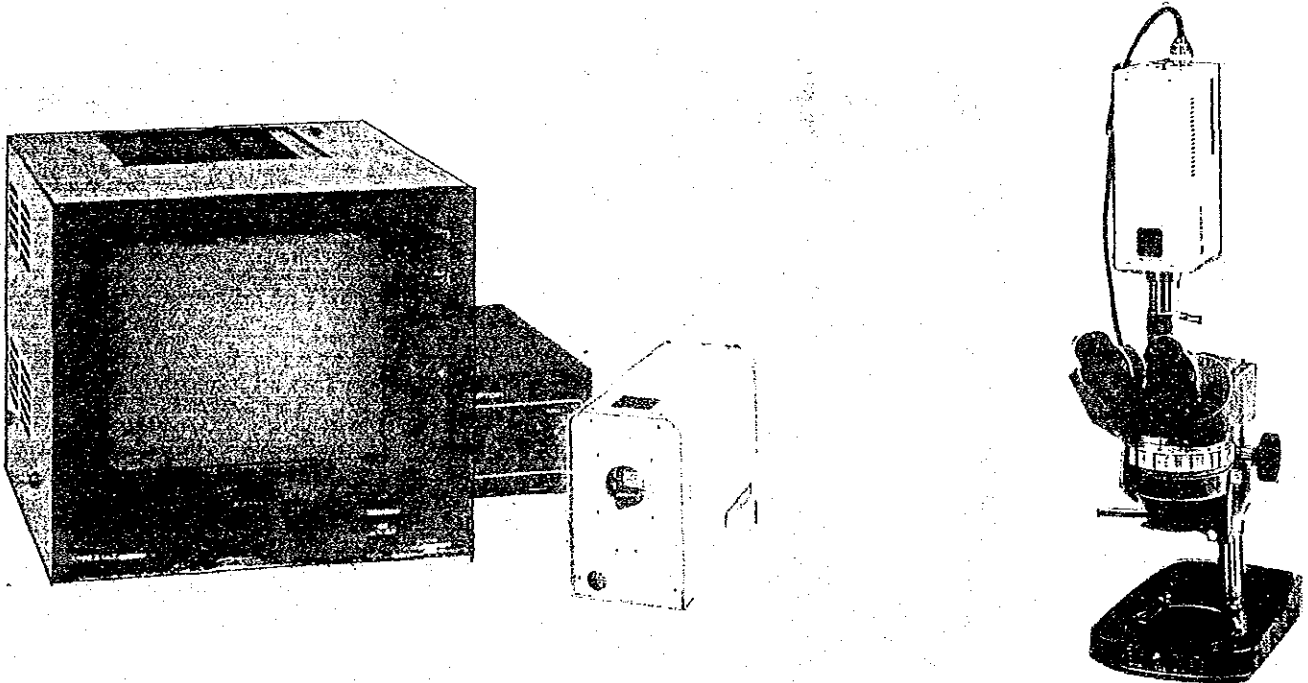

機 材 ガ イ ド ブ ッ ク

品 名	精子活力検査ビデオ Video Set for Inspecting Motility of Sperm	
概 要	精子の活力を映像として検査する装置。	
注 意 事 項	機 器 の 選 定	
	使 用 条 件	
写 真 ・ 型 式	 <p data-bbox="1403 1703 1626 1732">日本ビクター(株)</p>	

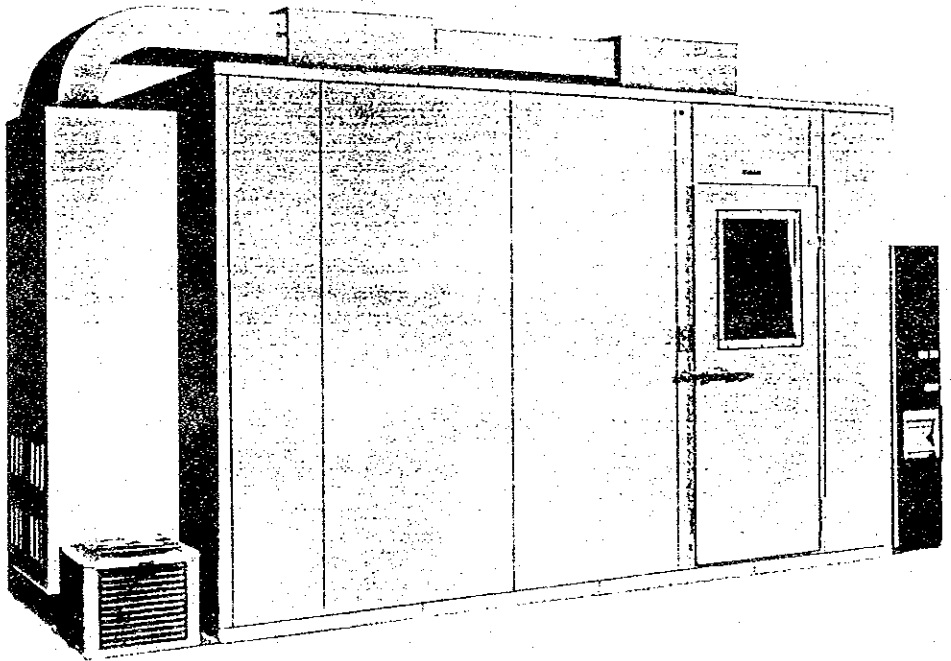

機 材 ガ イ ド ブ ッ ク	
品 名	精液低温処理室 (Constant Temperature Room for Treating Semen at Low Temperature)
概 要	4℃の精液処理室。
注 意 事 項	機器の選定 建物及び業務の多量処理による。
	使用条件
写 真 ・ 型 式	 <p>サンヨーメデカル(株)</p>

機 材 ガ イ ド ブ ッ ク

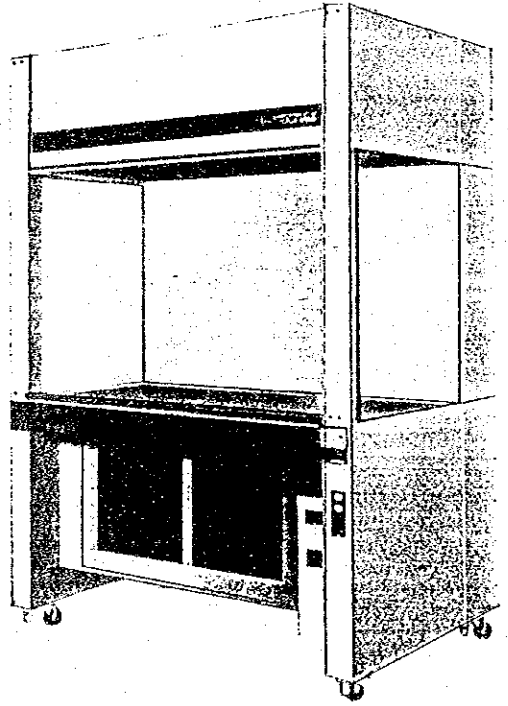
品 名	精液低温処理装置 (Constant Temperature Box for Treating Semen at Low Temperature)	
概 要	常温室に設置し手先だけ器内に入れて4℃の低温処理が続けられる。器内は殺菌灯で浄化し、蛍光灯で照明する。エア、カテンを設け作業がしやすい様設計され、人体への健康管理ができる。	
注 意 事 項	機 器 の 選 定	器内で低温処理する作業量で大きさを選定する。
	使 用 条 件	
写 真 ・ 型 式	<div style="text-align: center;">  <p data-bbox="1062 1638 1210 1669">FA-112</p> <p data-bbox="1418 1705 1605 1736">小畑製作所製</p> </div>	

機 材 ガ イ ド ブ ッ ク

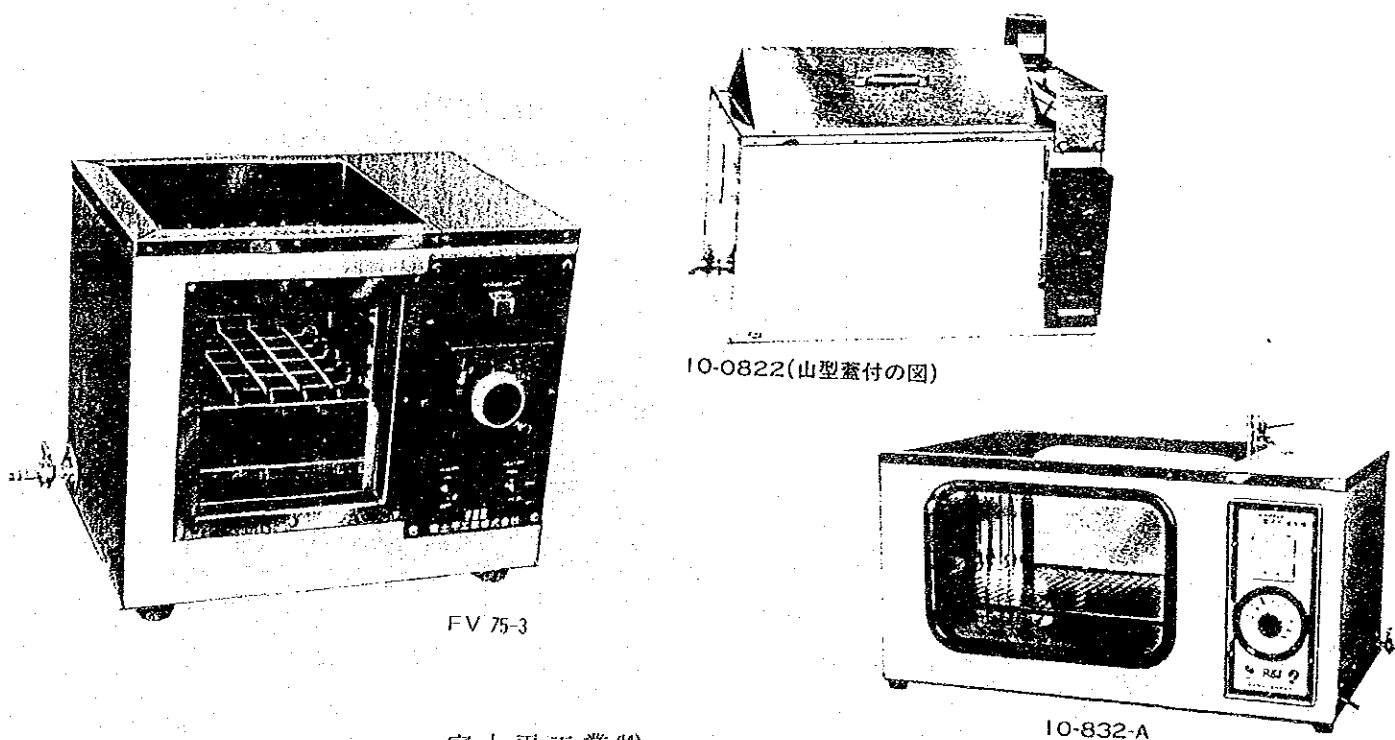
品 名	精液恒温水槽 ( Constant Temperature Water Bath for Semen )	
概 要	採取された精液を保温し、又二次希釈迄安定的に保温保持する。	
注 意 事 項	機 器 の 選 定	採取した精液の処理数に応じて機種を選定。
	使 用 条 件	
写 真 ・ 型 式	 <p data-bbox="1418 1600 1507 1627">FV 75-3</p> <p data-bbox="1647 1360 1884 1388">IO-0822(山型蓋付の図)</p> <p data-bbox="1982 1703 2092 1730">IO-832-A</p> <p data-bbox="1418 1711 1617 1745">富士平工業(株)</p>	

機 材 ガ イ ド ブ ッ ク

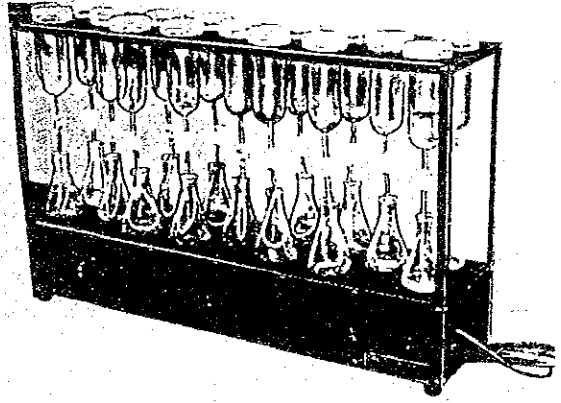
	機 材 ガ イ ド ブ ッ ク	
品 名	精液二次希釈装置 Semen Dilutor	
概 要	一次希釈済みのフラスコ内の精液に上部ガートル内希釈液を滴下し、二次希釈を行う、低速攪拌が出来、精子に対する希釈ショックを緩和しながら均質の希釈が得られる。	
注 意 事 項	機 器 の 選 定	15頭の同時希釈が出来る。
	使 用 条 件	4℃の恒温槽及室内。
写 真 ・ 型 式	 <p data-bbox="1261 1680 1602 1774">FA-435 富士平工業(株)</p>	

機 材 ガ イ ド ブ ッ ク

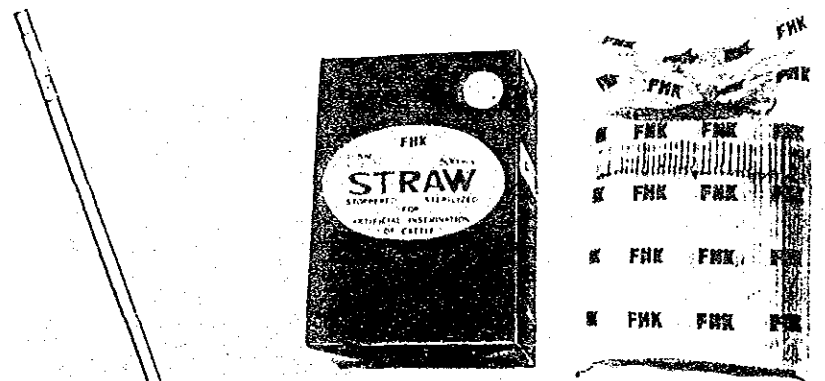
	機 材 ガ イ ド ブ ッ ク	
品 名	ストロー精液管 ( Semen Straw )	
概 要	塩化ビニール製で耐凍性に富むストロー型精液管 ( 牛凍結精液管として使用する )。	
注 意 事 項	機器の選定	色別 ( 青、緑、橙、紫、桃、銀色 ) あり。
	使用条件	
写 真 ・ 型 式	<div style="text-align: center;">  <p>0.25 ml</p> <p>FA 332</p> <p>富士平工業㈱</p> </div>	

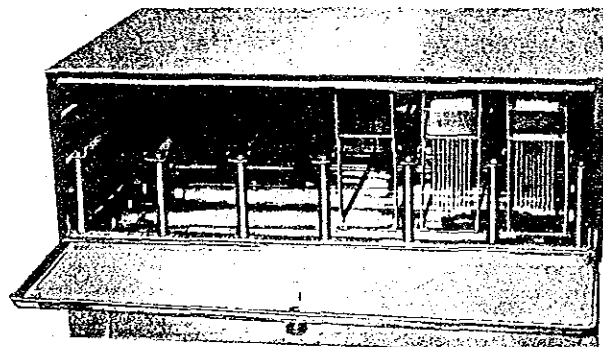
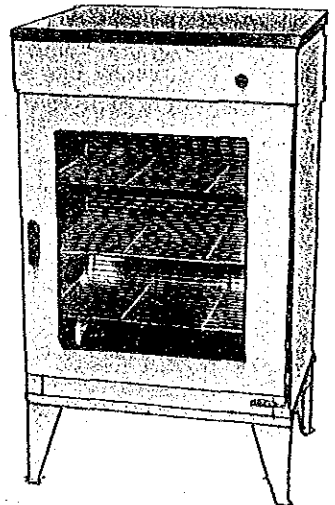
機 材 ガ イ ド ブ ッ ク	
品 名	ストロー精液管紫外線殺菌保管箱 (Ultraviolet Ray Sterilizing Cabinet for Semen Straw)
概 要	精液の充填に先立ってストロー精液管に名号等を印刷後に紫外線を照射して殺菌し保管する保管箱。
注 意 事 項	機器の選定
	使用条件
写 真 ・ 型 式	<div style="display: flex; justify-content: space-around; align-items: center;"> <div style="text-align: center;">  <p>FA-340-2</p> </div> <div style="text-align: center;">  <p>FA-340-3</p> </div> </div> <p style="text-align: center;">富士平工業㈱</p>

機 材 ガ イ ド ブ ッ ク

品 名	ストローパウダー ( Semen Straw Sealing Powder )	
概 要	ストロー精液充填後、片側末端を封閉するパウダー。	
注 意 事 項	機 器 の 選 定	
	使 用 条 件	10種類の色あり。
写 真 ・ 型 式	<div data-bbox="1448 1123 1626 1543" data-label="Image"> </div> <p data-bbox="1495 1556 1584 1583">FA 349</p> <p data-bbox="1442 1724 1635 1751">富士平工業(株)</p>	

機 材 ガ イ ド ブ ッ ク

品 名	ストロープリンター (Printing Machine for Straw Semen Tube)	
概 要	ストロー精液管にコード番号、種雄牛名、精液採取日が印刷できる。	
注 意 事 項	機 器 の 選 定	
	使 用 条 件	0.5、0.25 ストロー用
写 真 ・ 型 式	<div data-bbox="1032 1140 1662 1633" data-label="Image"> </div> <div data-bbox="1584 1539 1679 1568" data-label="Caption"> <p>FA 505</p> </div> <div data-bbox="1534 1669 1712 1707" data-label="Text"> <p>富士平工業(株)</p> </div> <div data-bbox="1786 1096 2347 1369" data-label="Text"> <p>印刷機は細・極細型ストロー管の兼用機でダイロールの交換により可能です。コード番号、牛名、採取日等の版はご指定のゴム印をあつらえます。 印刷に用いる特殊インクは速乾性セミペーストインクで強い接着性をもちLN<sub>2</sub>中の浸漬にも充分堪えます。</p> </div>	

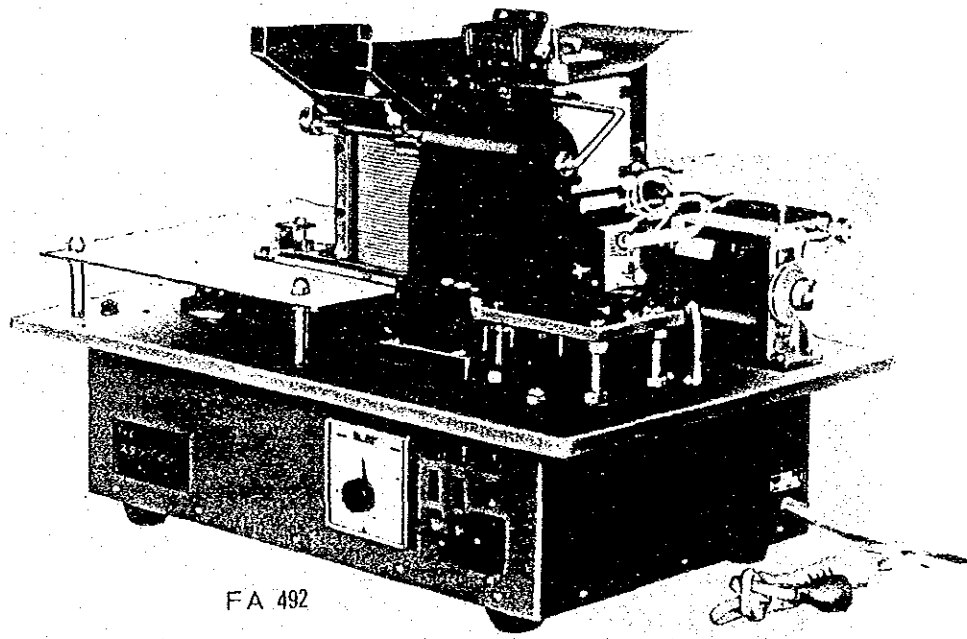

機 材 ガ イ ド ブ ッ ク

品 名	スタンプマシン Stamping Machine for Straw Semen Tubes, Automatic	
概 要	ストロー精液管外側に種雄牛名、記号、精液採取年月日等を活字を用いて箔押しする機械。活字はアルファベット（A～Z）及び数字を組合せる。又箔による色別もできる。	
注 意 事 項	機 器 の 選 定	インクを使用しないため手離れがよい。
	使 用 条 件	種雄牛1頭に1組込みケースを使用すると便利である。 0.5ccストロー管のみ。
写 真 ・ 型 式	 <p style="text-align: center;">FA 492</p> <p style="text-align: right;">富士平工業株式会社</p>	

機 材 ガ イ ド ブ ッ ク

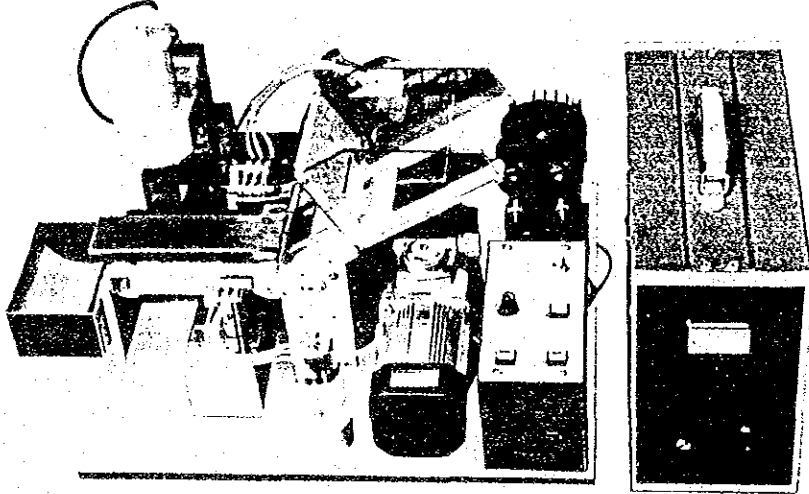
品 名	ストローマシン Straw Filling and Sealing Machine, Automatic	
概 要	ストロー管えの自動精液充填・閉封装置。 衛生的に多量の精液を短時間に処理でき、労力と時間の節減ができる。	
注 意 事 項	機 器 の 選 定	
	使 用 条 件	0.5ccストロー精液管専用、恒温室内用
写 真 ・ 型 式	 <p data-bbox="1098 1627 1231 1669">FA-500</p> <p data-bbox="1558 1669 1706 1711">富士平工業(株)</p>	

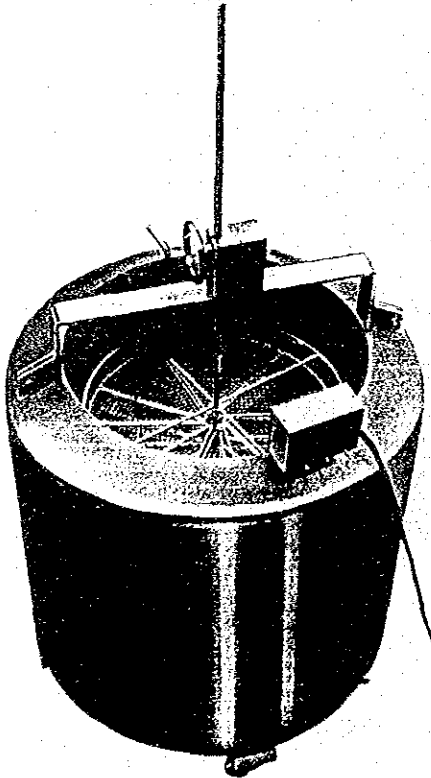
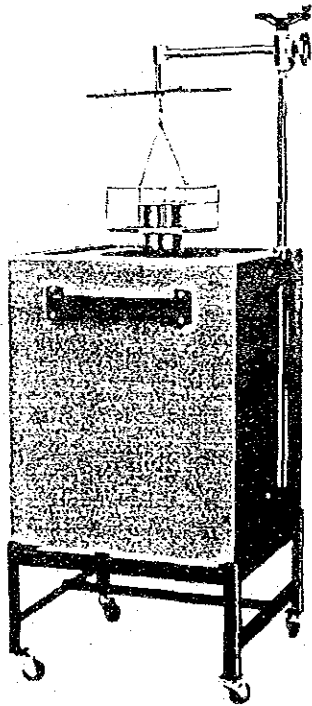

機 材 ガ イ ド ブ ッ ク	
品 名	牛精液凍結器 Liquid Nitrogen Freezer for Straw Semen
概 要	液体窒素を冷媒とする凍結精液製造装置
注 意 事 項	機 器 の 選 定
	使 用 条 件
写 真 ・ 型 式	<div style="display: flex; justify-content: space-around; align-items: center;"> <div style="text-align: center;">  <p>FA-1653</p> </div> <div style="text-align: center;"> <p>富士平工業(株)</p> </div> <div style="text-align: center;">  <p>FA-1652</p> </div> </div>

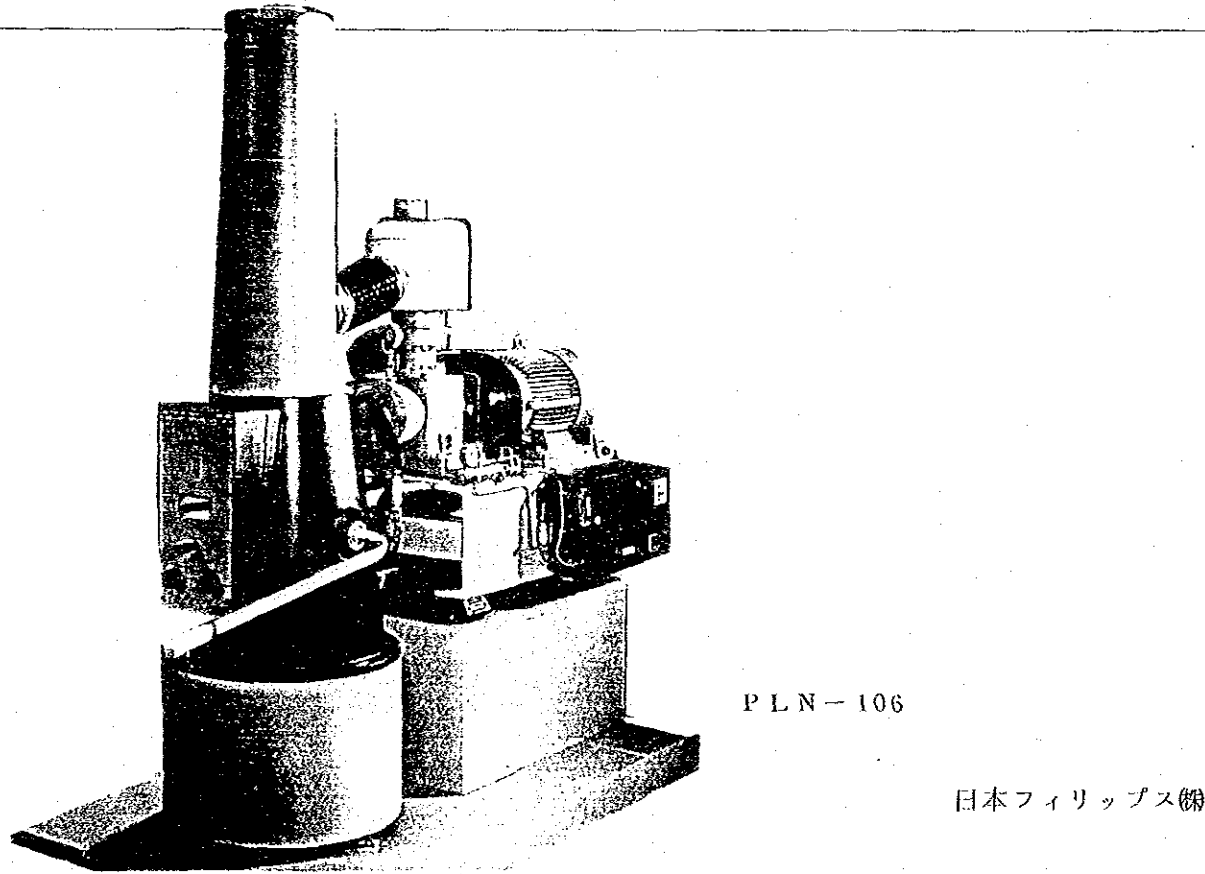
機 材 ガ イ ド ブ ッ ク	
品 名	温度記録計 Temperature Recorder for Freezer
概 要	精液凍結作業に際し、フリージングの温度管理を行う。
注 意 事 項	機器の選定 - 200℃専用機種
	使用条件
写 真 ・ 型 式	<div data-bbox="1418 1255 1745 1633" data-label="Image"> </div> <p data-bbox="1193 1654 1341 1684">FA-1735</p> <p data-bbox="1460 1717 1626 1747">千野製作所(株)</p>

機 材 ガ イ ド ブ ッ ク		
品 名	液体窒素製造装置 (Liquid Nitrogen Producing Installation)	
概 要	四周の空気を処理して液体窒素を製造し、周囲の圧力のもとで液体窒素を保管容器内へ供給する装置。	
注 意 事 項	機 器 の 選 定	この装置の操作は連続して監視している必要なくできるように、さまざまな安全装置を取付けている。
	使 用 条 件	
写 真 ・ 型 式	<div style="text-align: center;">  <p style="text-align: right;">PLN-106 日本フィリップス製</p> </div>	

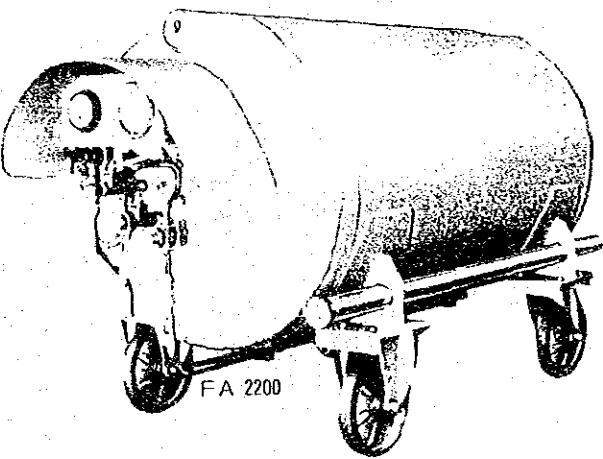
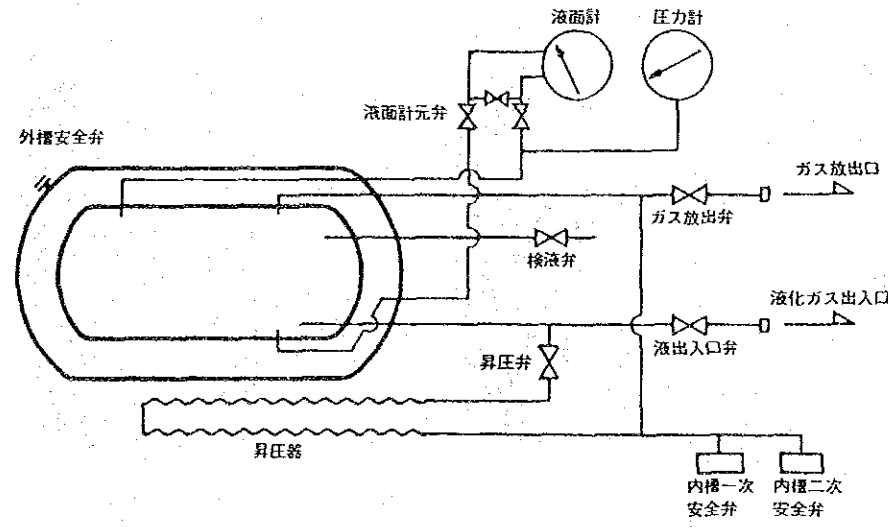
機 材 ガ イ ド ブ ッ ク

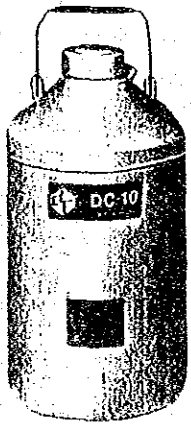
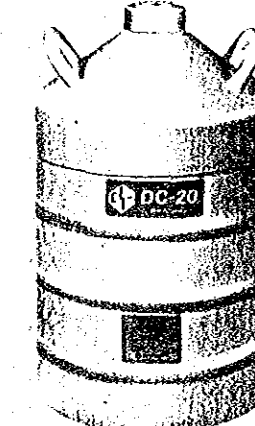
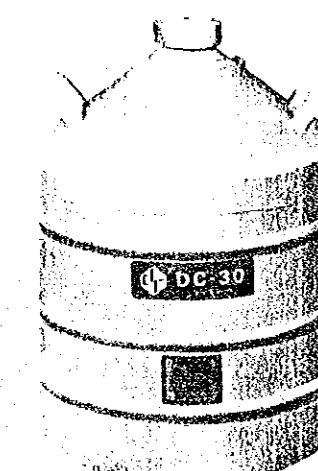
品 名	液体窒素貯蔵運搬器 (Liquid Nitrogen Container)	
概 要	サブセンターの小型凍結精液保管器に液体窒素を配送充填する際の窒素容器である。	
注 意 事 項	機 器 の 選 定	サブセンター 使用保管器の充填する量により、又消耗日数により選択する。
	使 用 条 件	小型トラックに搭載。
写 真 ・ 型 式	   <p style="text-align: center;">富士平工業㈱</p>	

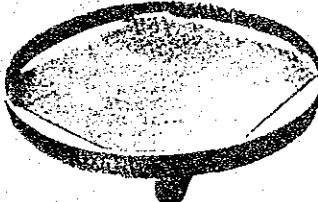
機 材 ガ イ ド ブ ッ ク		
品 名	液体窒素運搬・貯蔵容器 (Liquid Nitrogen Containers for Transport and Storage) DCサイホン (Liquid Nitrogen Withdrawal Device) 台車 (Ontainer Base with Caster)	
概 要	1) 液体窒素の消費量を最少限に抑さえ、かつ取扱い易い構造の運搬・貯蔵容器。 2) 取り付け操作とも簡単で能率的なポンベよりの液体窒素取り出しサイホン。 3) FA-1955、FA-1960 の移動用台車。	
注 意 事 項	機器の選定	液体窒素容量で機種選定
	使用条件	真空瓶を使用しているので乱暴な取り扱い、とくに衝撃を避けること。
写 真 ・ 型 式	<div style="display: flex; justify-content: space-around; align-items: flex-start;"> <div style="text-align: center;"> <p>1)</p>  <p>FA 1950</p> </div> <div style="text-align: center;">  <p>FA 1955</p> </div> <div style="text-align: center;">  <p>FA 1960</p> </div> <div style="text-align: center;"> <p>2) DCサイホン 液体窒素取出装置</p>  <p>FA 2310-3</p> </div> <div style="text-align: center;"> <p>3) 台 車</p>  <p>FA 2300</p> </div> </div> <p style="text-align: center;">容器別</p> <p style="text-align: center;">富士平工業㈱</p>	

機 材 ガ イ ド ブ ッ ク

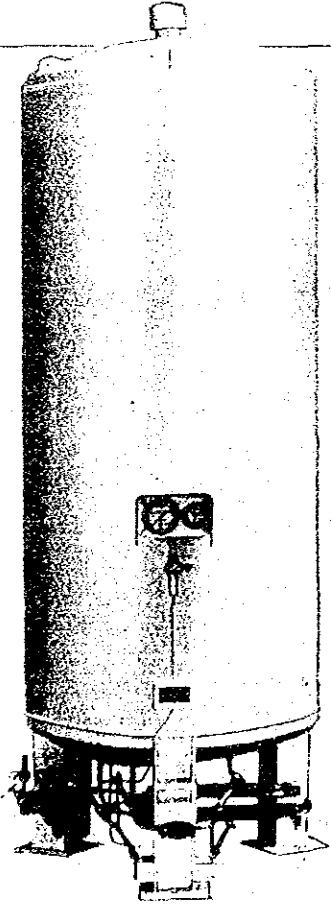

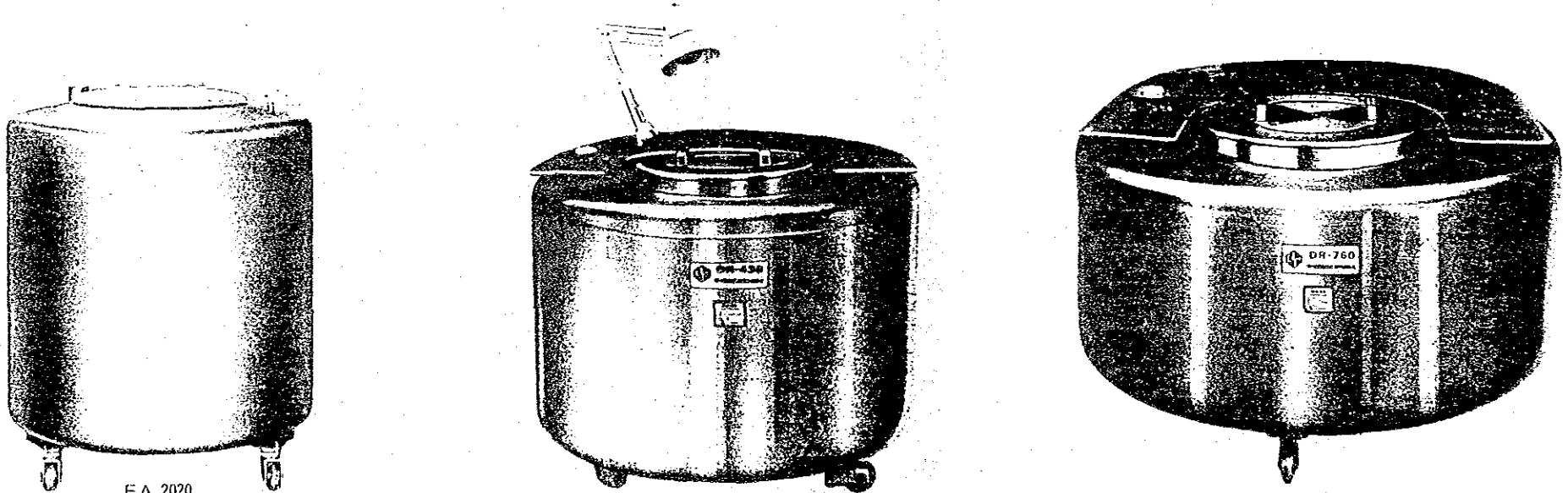

品 名	液体窒素貯蔵庫 (Liquid Nitrogen Tankage)	
概 要	多量の液体窒素の貯蔵庫	
注 意 事 項	機 器 の 選 定	業務の規模により機種選定
	使 用 条 件	
写 真 ・ 型 式	 <p data-bbox="1555 1556 1792 1583">DTL-B-3.5</p> <p data-bbox="1626 1646 1834 1673">ダイヤ冷機工業(株)</p>	

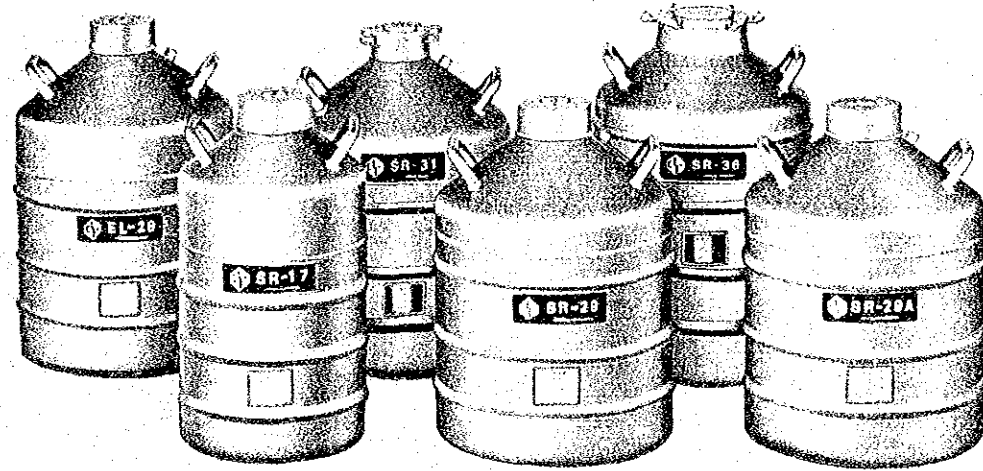

機 材 ガ イ ド ブ ッ ク					
品 名	大型凍結精液保管器 ( Large Volume Frozen Straw Semen Container )				
概 要	凍結精液を大量、長期に保管する保管器				
注 意 事 項	<table border="1" style="width: 100%;"> <tr> <td style="text-align: center;">機器の選定</td> <td>収納精液量により機種を選定</td> </tr> <tr> <td style="text-align: center;">使用条件</td> <td>衝撃を避けること</td> </tr> </table>	機器の選定	収納精液量により機種を選定	使用条件	衝撃を避けること
	機器の選定	収納精液量により機種を選定			
使用条件	衝撃を避けること				
写 真 ・ 型 式	 <p style="text-align: center;">FA 2020                      FA 2025                      FA 2026</p> <p style="text-align: center;">富士平工業㈱</p>				

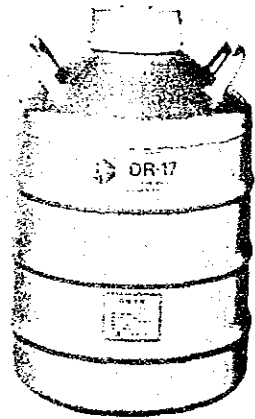
機 材 ガ イ ド ブ ッ ク

	機 材 ガ イ ド ブ ッ ク	
品 名	中型凍結精液保管器 ( Middle Volume Frozen Straw Semen Containers with Canisters and Jacket )	
概 要	凍結したストロー精液や凍結受精卵の輸送並びに保存するための真空瓶使用保管器、冷媒に液体窒素使用。	
注 意 事 項	機 器 の 選 定	
	使 用 条 件	冷媒の液体窒素が必要 真空瓶を使用しているので乱暴な取扱い、とくに衝撃を避けること。
写 真 ・ 型 式	<div style="text-align: center;">  </div> <div style="text-align: right; margin-top: 10px;"> <p>SR-17 SR-29 SR-29A SR-31 SR-36-6 SR-36-10</p> </div> <div style="text-align: center; margin-top: 20px;"> <p>富士平工業㈱</p> </div>	

		機 材 ガ イ ド ブ ッ ク ( 同 上 )	
品 名			
概 要			
注 意 事 項	機 器 の 選 定		
	使 用 条 件		
写 真 ・ 型 式	<div style="display: flex; justify-content: space-around; align-items: center;"> <div style="text-align: center;">  <p>FA 2005</p> </div> <div style="text-align: center;">  <p>FA 2006</p> </div> <div style="text-align: center;">  <p>FA 2007</p> </div> <div style="text-align: center;">  <p>FA 2010-2011</p> </div> <div style="text-align: center;">  <p>FA 2012</p> </div> </div> <p style="text-align: center;">富士平工業(株)</p>		

機 材 ガ イ ド ブ ッ ク

	機 材 ガ イ ド ブ ッ ク	
品 名	小型凍結精液保存器 ( Portable Frozen Straw Semen Container )	
概 要	凍結したストロー精液をサブセンターや授精現場まで凍結のまま携行および輸送するための真空瓶使用保存器、冷媒には液体窒素使用	
注 意 事 項	機 器 の 選 定	
	使 用 条 件	冷媒の液体窒素が必要 真空瓶を使用しているので乱暴な取り扱い、とくに衝撃を避けること。
写 真 ・ 型 式	<div style="text-align: center;">  <p>FA 1730                      FA 1990                      FA 2000                      FA 2002                      FA 2003</p> <p>富士平工業㈱</p> </div>	

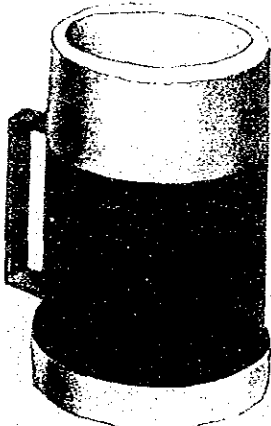
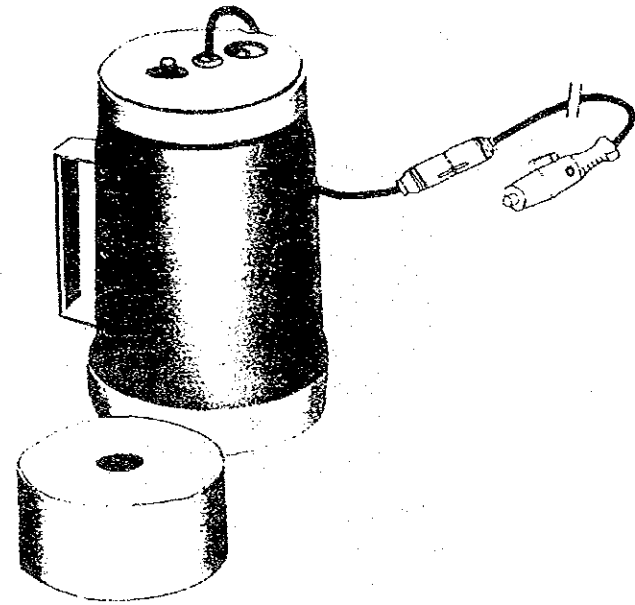

機 材 ガ イ ド ブ ッ ク

品 名	凍結精液融解器 ( Electric Thawing Device for Frozen Semen )	
概 要	融解適温を低下させないため真空びんを使用し、ストロー精液管の出し入れを容易にした中栓をつけた凍結精液融解器	
注 意 事 項	機 器 の 選 定	<p>FA 520 — 35℃の温水 500 ml を注ぎ解凍する。                  FA 521 — ヒーター、サーモスタット ( 35℃±1℃ ) を内蔵し、電源は自動車のシガレットライターのスケットに接続、長時間保温ができる。</p>
	使 用 条 件	<p>FA 520 — 予め 35℃の温水を準備しておくこと。                  FA 521 — 電源をコード先端のカープラグにより自動車より求める。</p>
写 真 ・ 型 式	<div style="display: flex; justify-content: space-around; align-items: center;"> <div style="text-align: center;">  <p>FA 520</p> </div> <div style="text-align: center;">  <p>FA 521</p> </div> </div> <p style="text-align: center;">富士平工業㈱</p>	

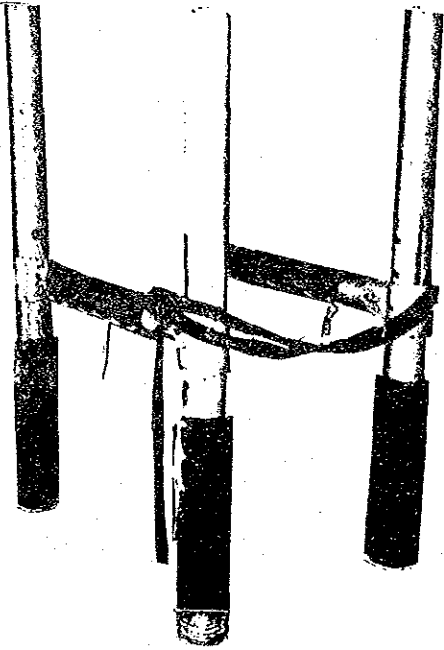
機 材 ガ イ ド ブ ッ ク

	機 材 ガ イ ド ブ ッ ク	
品 名	牛 柙 場 ( Restraining Stall for Cattle )	
概 要	牛の診療、蹄、人工授精、受精卵移植その他日頃の飼養管理に際して牛を保定するために使用する柙場	
注 意 事 項	機 器 の 選 定	
	使 用 条 件	
写 真 ・ 型 式	<div style="text-align: center;">  </div> <div style="text-align: right; margin-top: 20px;">富士平工業㈱</div>	

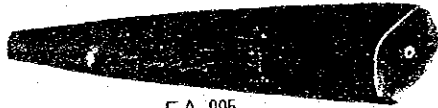
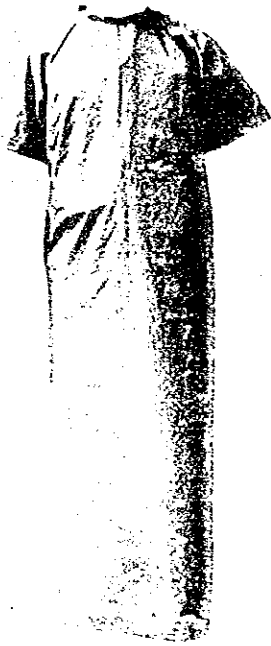
機 材 ガ イ ド ブ ッ ク

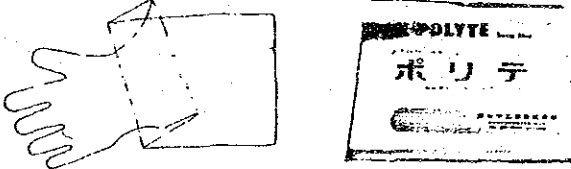
品 名	直腸検査用具 (Rectal Examination Utensil)	
概 要	直腸検査(および直腸腔法人工授精)時、検査用腕、手指を被う腕サック、ポリエチレン製手袋、ならびにナイロンタフタ生地の手術衣	
注 意 事 項	機 器 の 選 定	
	使 用 条 件	
写 真 ・ 型 式	<div style="display: flex; justify-content: space-around; align-items: flex-start;"> <div style="text-align: center;"> <p>1) 直検用腕サック</p>  <p>FA 905</p> </div> <div style="text-align: center;"> <p>3) ニュータフタ手術衣</p>  <p>FC 532-1-4</p> <p>富士平工業(株)</p> </div> <div style="text-align: center;"> <p>4) ゴム長靴</p>  </div> </div> <div style="margin-top: 20px;"> <p>2) 直検用ホリテ</p>  <p>FA 906</p> </div>	

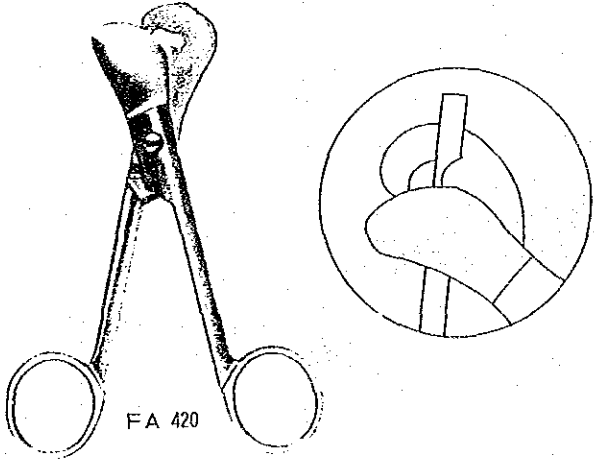
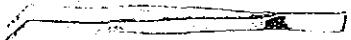
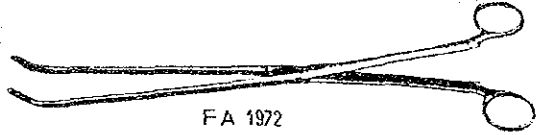
		機 材 ガ イ ド ブ ッ ク	
品 名	ストロー剪刀 ( Scissors for Straw Semen Tube )    ストローピンセット ( Forceps for Treating Straw )    ストロー鉗子 ( Long Forceps for Treating Straw )		
概 要	<p>ストロー精液管の切断用鋏(細型、極細型用)切り口を押し潰さず輪切りにカットする。</p> <p>ストロー鉗子(FA 1972)凍結保管器内のキャニスターより必要ストロー管の取り出しに用いる。</p> <p>ストローピンセット(FA 1970)凍結ストロー精液管の取り扱いに用いるピンセット。</p>		
注 意 事 項	機 器 の 選 定		
	使 用 条 件		
写 真 ・ 型 式	<div style="display: flex; justify-content: space-around; align-items: flex-start;"> <div style="text-align: center;"> <p>ストロー剪刀</p>  <p>FA 420</p> </div> <div style="text-align: center;"> <p>ストローピンセット</p>  <p>FA 1970</p> <p>ストロー鉗子</p>  <p>FA 1972</p> </div> </div> <p style="text-align: center;">富士平工業(株)</p>		



機 材 ガ イ ド ブ ッ ク		
品 名	牛腔鏡 ( Vaginal Speculum for Cow )    牛腔鏡ケース ( Case for Vaginal Speculum )    牛腔鏡電灯 ( Illuminating Lamp for Vaginal Speculum )	
概 要	人工授精・診断・治療に際して、腔部開口に使用する。	
注 意 事 項	機 器 の 選 定	腔鏡 横開型 未経産、経産用の大小各種あり。 腔鏡電灯 横開型腔鏡に手軽に取りはずしができる。 ステンレス製乳牛用は軽量、薄型、先端の開張度が大きく不用の怒張を起こさせない。
	使 用 条 件	腔鏡電灯の消毒は腔鏡に装着したままで水洗・煮沸消毒ができる。
写 真 ・ 型 式	<div style="display: flex; justify-content: space-around; align-items: flex-start;"> <div style="text-align: center;"> <p>1) 牛腔鏡</p> <p>FA 600</p> </div> <div style="text-align: center;"> <p>2) 牛腔鏡ケース</p> <p>FA 621</p> <p>富士平工業(株)</p> </div> <div style="text-align: center;"> <p>3) 牛腔鏡電灯</p> <p>FA 820</p> <p>FA 820の腔鏡装着図</p> </div> </div>	

機 材 ガ イ ド ブ ッ ク	
品 名	子宮頸管鉗子 ( Long Forceps , Toothed )      長 鉗 子 ( Long Forceps , Serrated )
概 要	牛繁殖障害牛の診断・治療に際して、子宮頸管部を把握、牽引、固定する長型鉗子で子宮洗浄管、頸管拡張棒或いは精液注入器の子宮頸管挿入の補助をする。
注 意 事 項	機 器 の 選 定
	使 用 条 件
写 真 ・ 型 式	<div style="display: flex; justify-content: space-around; align-items: flex-start;"> <div style="text-align: center;"> <p>1) 子宮頸管鉗子</p> <p>FB 70-71</p> <p>FB 72-73</p> </div> <div style="text-align: center;"> <p>2) 長 鉗 子</p> <p>FB 80-81</p> </div> </div> <p style="text-align: right; margin-top: 20px;">富士平工業㈱</p>

		機 材 ガ イ ド ブ ッ ク	
品 名	牛精液注入器 Inseminator for Straw Semen Tube      新型ストロー精液注入器 New Inseminator and Sheaths		
概 要	ストロー精液管を注入管先端に装填し頸管経由で授精する精液注入器		
注 意 事 項	機 器 の 選 定		
	使 用 条 件		
写 真 ・ 型 式	<div style="display: flex; justify-content: space-between;"> <div style="width: 45%;"> <p>牛精液注入器</p> <p>FA 651-1</p> <p>ストロー嘴管ケース</p> <p>FA 654</p> <p>ストロー嘴管</p> <p>FA 753</p> <p>ストロー嘴管洗浄ブラシ</p> <p>FA 760-761</p> </div> <div style="width: 45%;"> <p>新型ストロー精液注入器</p> <p>シース管</p> <p>FA 785</p> <p>注入器ケース</p> <p>FA 786</p> <p>シース管ケース</p> <p>FA 788</p> </div> </div> <p style="text-align: right;">富士平工業(株)</p>		

機 材 ガ イ ド ブ ッ ク

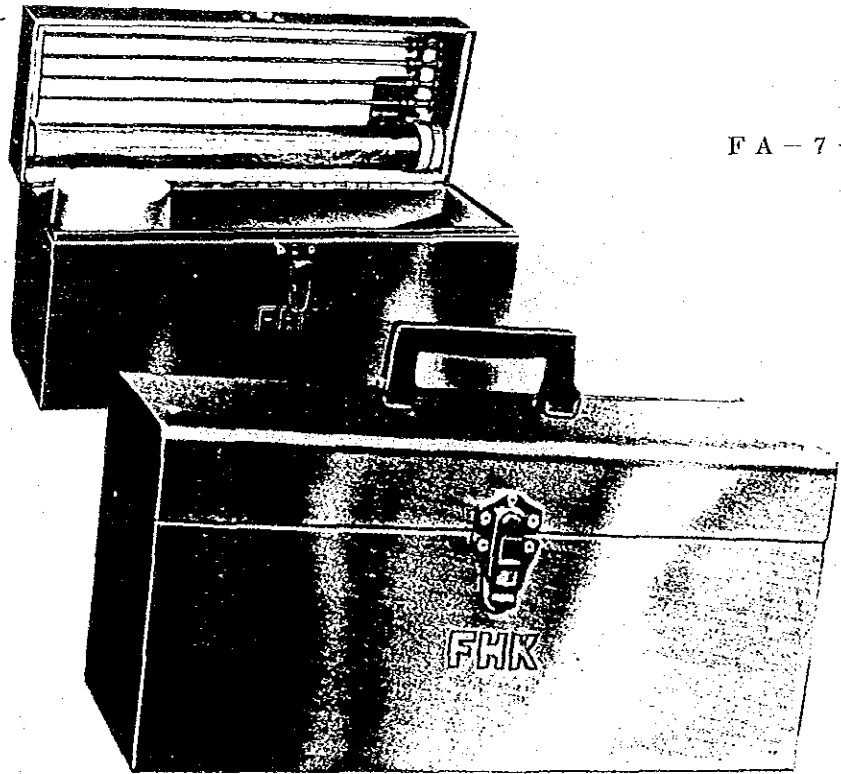
品 名	牛人工授精用キットボックス Carrying Case for Artificial Insemination Kit	
概 要	牛の人工授精の現場で使用する凍結精液融解器、精液注入器、シース管、その他の用具を整然と収納できるポータブルのキットボックス。	
注 意 事 項	機 器 の 選 定	精液注入器の本数、種類によって選定する。
	使 用 条 件	
写 真 ・ 型 式	 <p data-bbox="1745 1140 1952 1167">FA-7-1~4</p> <p data-bbox="1952 1682 2113 1709">富士平工業㈱</p>	

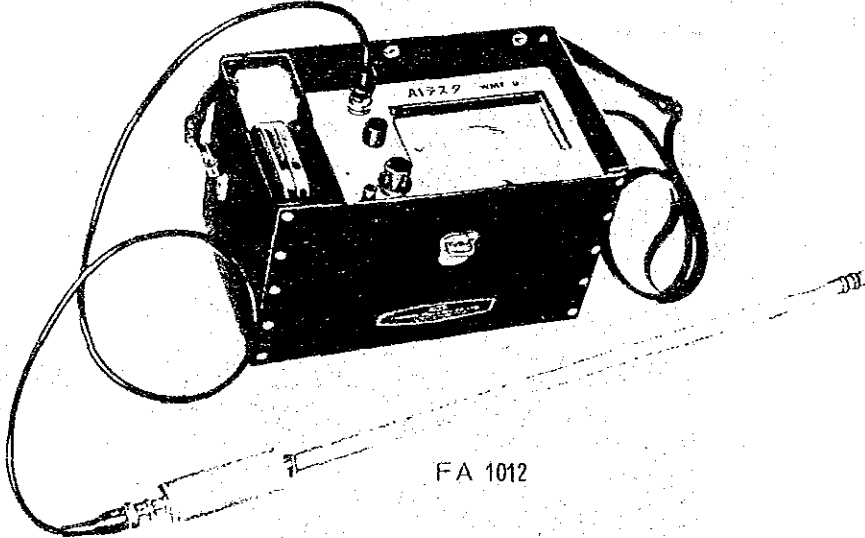
機 材 ガ イ ド ブ ッ ク	
品 名	AI テスタ (子宮頸管粘液測定器) (Estrous Tester for Cow)
概 要	牛の発情期において腔底部に貯溜した子宮頸管粘液の電気抵抗値を腔内において電極で測定することにより、授精適期を客観的な数値として判定することができる授精適期測定器
注 意 事 項	機 器 の 選 定
	使 用 条 件
写 真 ・ 型 式	 <p style="text-align: center;">FA 1012</p> <p style="text-align: center;">富士平工業㈱</p>

機 材 ガ イ ド ブ ッ ク	
品 名	ラブマーカ― ( Heat Mount Detector )
概 要	集団飼育牛、放牧牛の発情発見 ( 乗駕許容 ) のため発情を知りたい牛の腰部に貼付して、乗駕の有無 ( 乗駕によってマーカ―は赤変 ) によって発情を知ることができる。
注 意 事 項	機 器 の 選 定
	使 用 条 件
写 真 ・ 型 式	<div style="text-align: center;"> <p>FA 1015</p> <p>富士平工業㈱</p> </div>

機 材 ガ イ ド ブ ッ ク

品 名	カウモデル ( Training Cow Model )	
概 要	乳牛の等身大模型で繁殖障害の診断・人工授精の実習用で、実物に似せた触感をもつ雌牛の生殖器の実物大を内蔵し、温度・努責・腰振り状態も作り出せる。また背部開閉でき、実習者の手の動きが観察でき適切な指導が行える。	
注 意 事 項	機 器 の 選 定	
	使 用 条 件	
写 真 ・ 型 式	<div data-bbox="825 1192 973 1222" data-label="Text"> <p>FB-200</p> </div> <div data-bbox="1074 940 1596 1768" data-label="Image"> </div> <div data-bbox="1964 1663 2142 1696" data-label="Text"> <p>富士平工業㈱</p> </div>	

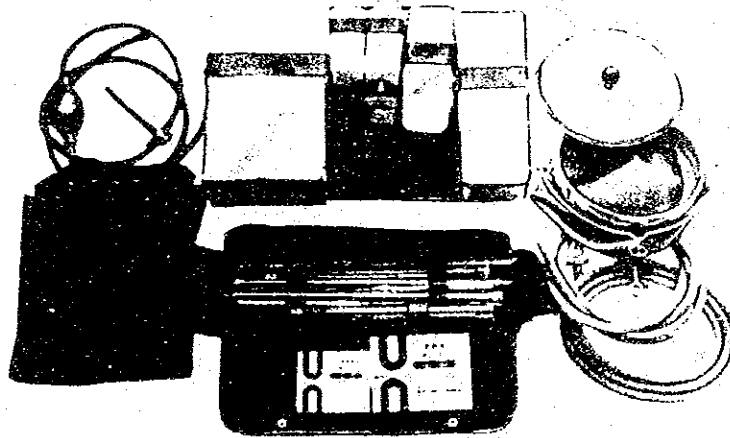
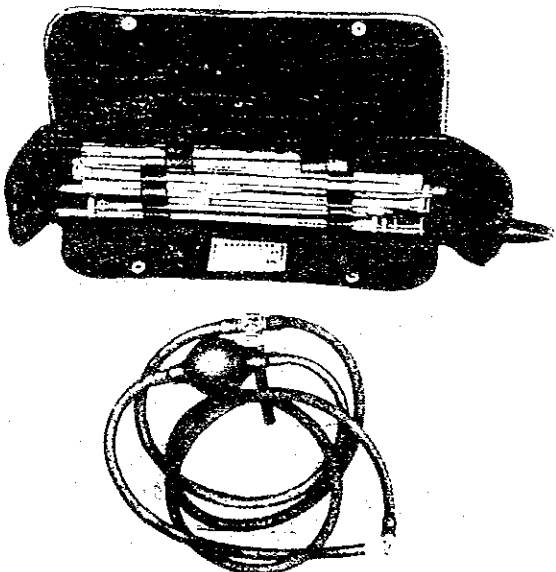
機 材 ガ イ ド ブ ッ ク	
品 名	牛繁殖障害除去具 ( Urethral and Gynecological Instrument Set for Cow )
概 要	繁殖障害牛の治療に必要な器具を一括収納して現地へ携行し易い形態にセット化したもの。
注 意 事 項	機 器 の 選 定
	使 用 条 件
写 真 ・ 型 式	<div style="display: flex; justify-content: space-around; align-items: center;"> <div style="text-align: center;">  <p>FB1</p> <p>繁殖障害除去具</p> </div> <div style="text-align: center;">  <p>FB-4</p> <p>簡易子宮洗滌具</p> </div> </div> <p style="text-align: center;">富士平工業㈱</p>



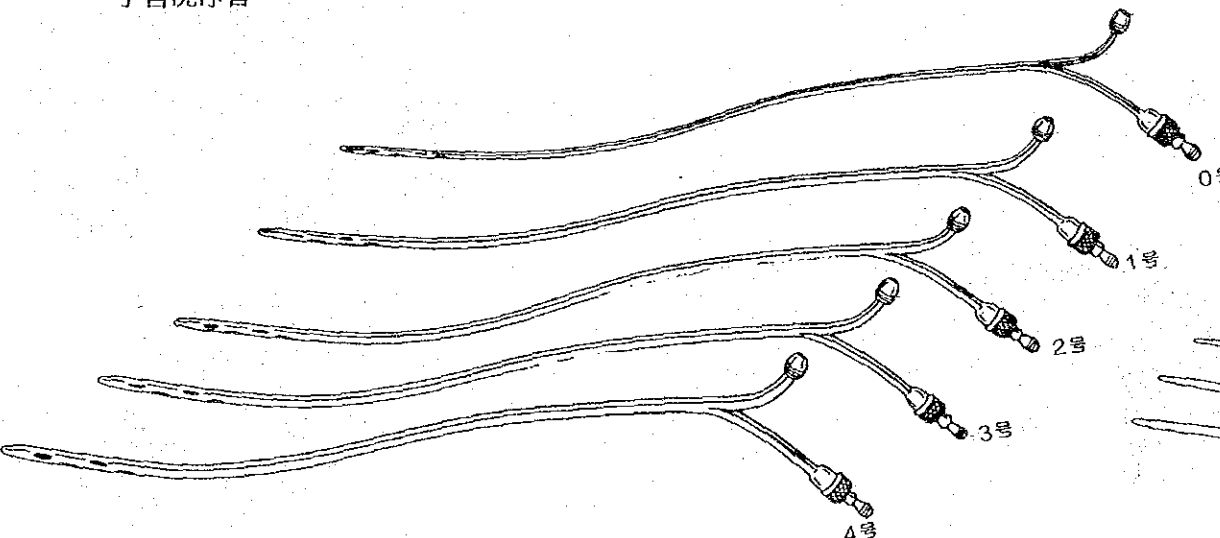
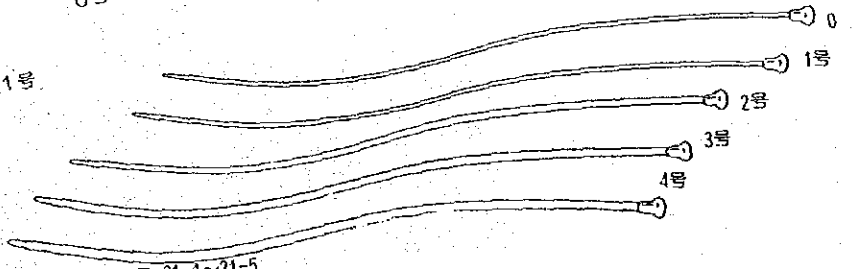

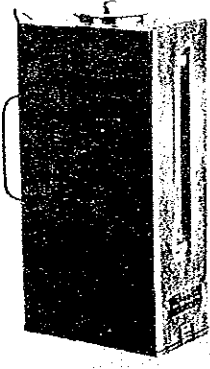
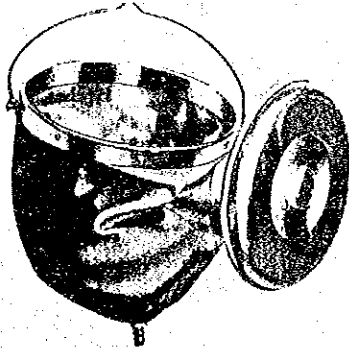
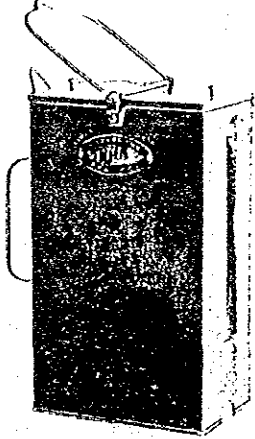
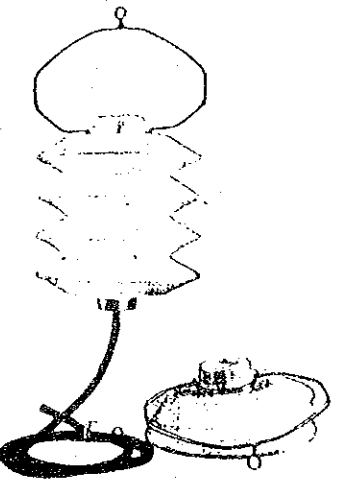

機 材 ガ イ ド ブ ッ ク	
品 名	牛子宮洗浄管 ( Uterine Catheters for Cow )      子宮頸管拡張棒 ( Cervical Canal Expander for Cow )
概 要	牛子宮疾患等の治療用洗浄管、洗浄管等の挿入を容易にするための子宮頸管拡張棒
注 意 事 項	機器の選定
	使用条件
写真・型式	<div style="display: flex; justify-content: space-around; align-items: flex-start;"> <div style="text-align: center;"> <p>子宮洗浄管</p>  <p>FB-13-1~5</p> </div> <div style="text-align: center;"> <p>子宮頸管拡張棒</p>  <p>FB-21-1~21-5</p> </div> </div> <p style="text-align: center;">富士平工業(株)</p>

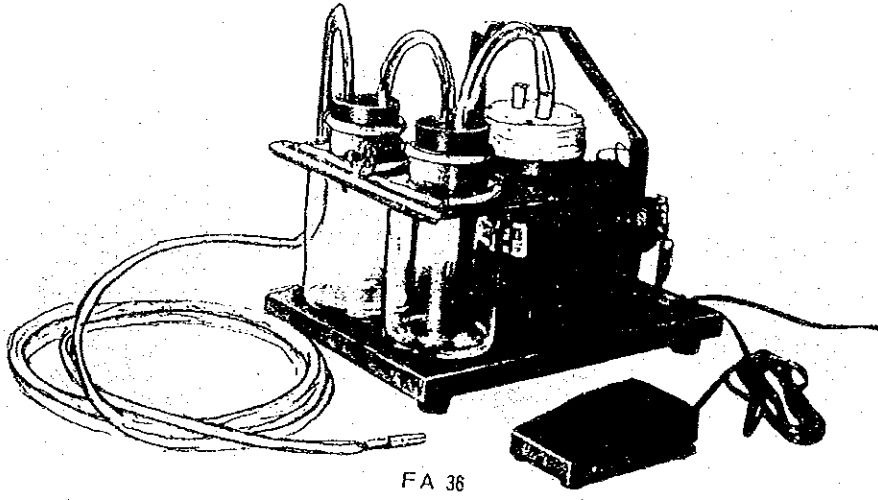
機 材 ガ イ ド ブ ッ ク

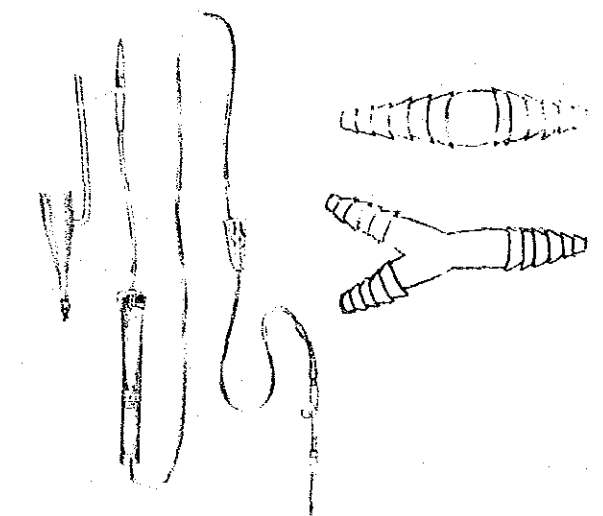
	機 材 ガ イ ド ブ ッ ク	
品 名	イルリガートル (Irrigator)	
概 要	洗浄用薬液、注入用薬剤等を入れて懸吊し、落差によって生ずる圧力を利用して各科で洗浄とか、輸液・輸血に用いる容器である。	
注 意 事 項	機 器 の 選 定	
	使 用 条 件	
写 真 ・ 型 式	<div style="display: flex; justify-content: space-around; align-items: center;"> <div style="text-align: center;">  <p>FI 100</p> </div> <div style="text-align: center;">  <p>FI 101</p> </div> <div style="text-align: center;">  <p>FI 102</p> </div> <div style="text-align: center;">  <p>FI 104</p> </div> </div> <p style="text-align: center;">富士平工業㈱</p>	

機 材 ガ イ ド ブ ッ ク	
品 名	エア サッカー ( Air Sucker )
概 要	受精卵移植、繁殖障害検診等の直腸検査時、ガスや流入空気を吸引除去する装置
注 意 事 項	機器の選定
	使用条件
写 真 ・ 型 式	 <p style="text-align: center;">FA 36</p> <p style="text-align: center;">富士平工業㈱</p>

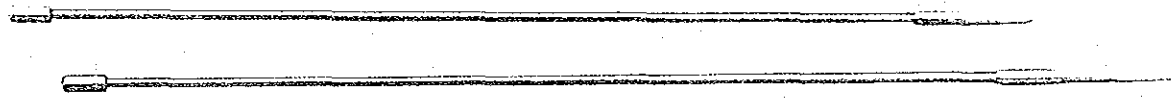
機 材 ガ イ ド ブ ッ ク																									
品 名	牛受精卵採卵セット(福牧式) (Cow Embryo Collecting Devices Set)																								
概 要	牛受精卵採取に際し、注入並びに回収する灌流液をそれぞれに区分するメディムボトルとバルーカテーターを接続するセット。																								
注 意 事 項	機 器 の 選 定																								
	使 用 条 件																								
写 真 ・ 型 式	<p style="text-align: center;">F A 採卵セット 福牧式</p> <p style="text-align: center;">次の受精卵採取用管類その他を含んでいます</p> <table style="margin-left: auto; margin-right: auto;"> <tr> <td>カテーター コネクター</td> <td></td> <td></td> </tr> <tr> <td>輸 液 セ ッ ト</td> <td></td> <td></td> </tr> <tr> <td>シリコンチューブ</td> <td>外径 10 mm</td> <td>内径 7 mm</td> </tr> <tr> <td style="text-align: center;">"</td> <td style="text-align: center;">" 10 mm</td> <td style="text-align: center;">" 6 mm</td> </tr> <tr> <td style="text-align: center;">"</td> <td style="text-align: center;">" 9 mm</td> <td style="text-align: center;">" 5 mm</td> </tr> <tr> <td style="text-align: center;">"</td> <td style="text-align: center;">" 6 mm</td> <td style="text-align: center;">" 4 mm</td> </tr> <tr> <td>アウト フィッター</td> <td></td> <td></td> </tr> <tr> <td>Y 字 コネクター</td> <td></td> <td></td> </tr> </table> <div style="text-align: right; margin-right: 50px;">  </div> <p style="text-align: center; margin-top: 20px;">F C 111 鉗 子</p> <div style="text-align: center; margin-top: 20px;">  <p style="margin-left: 100px;">F C 111</p> </div> <p style="text-align: right; margin-right: 50px;">富士平工業㈱</p>	カテーター コネクター			輸 液 セ ッ ト			シリコンチューブ	外径 10 mm	内径 7 mm	"	" 10 mm	" 6 mm	"	" 9 mm	" 5 mm	"	" 6 mm	" 4 mm	アウト フィッター			Y 字 コネクター		
カテーター コネクター																									
輸 液 セ ッ ト																									
シリコンチューブ	外径 10 mm	内径 7 mm																							
"	" 10 mm	" 6 mm																							
"	" 9 mm	" 5 mm																							
"	" 6 mm	" 4 mm																							
アウト フィッター																									
Y 字 コネクター																									

機 材 ガ イ ド ブ ッ ク	
品 名	子宮頸管拡張棒（受精卵採取用） （Cervical Canal Expander for Cow）
概 要	牛受精卵採取にあたり子宮頸管の拡張ならびに頸管粘液除去のため使用する子宮頸管拡張棒
注 意 事 項	機 器 の 選 定
	使 用 条 件
写 真 ・ 型 式	<p style="text-align: center;">子宮頸管拡張棒 杉江式</p> <p style="text-align: center;">受精卵採取用（FA-8の入組品）</p> <p style="text-align: center;">1号・2号・各1本</p>  <p style="text-align: center;">FB 21-2 子宮頸管拡張棒 斉藤式</p> <p style="text-align: center;">受精卵採取用1号</p>  <p style="text-align: center;">富士平工業㈱</p>

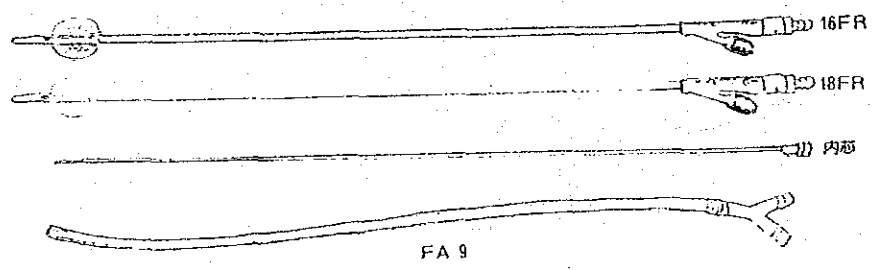
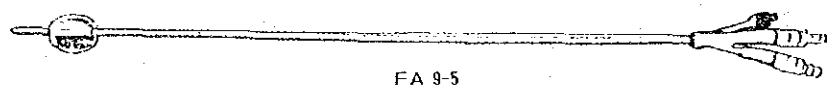
機 材 ガ イ ド ブ ッ ク		
品 名	バルーンカテーテル ( Baloon Catheters for Collecting Embryo )	
概 要	受精卵回収専用のバルーンカテーテル	
注 意 事 項	機 器 の 選 定	バルーンカテーテルは人体導尿用があるが全長短かく ( 450 mm ) 不可
	使 用 条 件	16、18、20ゲージ使用のこと。
写 真 ・ 型 式	<div style="display: flex; justify-content: space-between;"> <div style="width: 45%;"> <p>FA 9 バルーンカテーテル 2way キット</p> <p>授精卵採取用キット</p> <p>カテーテル2本 ( 18FR・16FR )</p> <p>コネクター2コ Y字管 1コ</p> <p>内芯 1本 シリコン管 1本</p>  <p style="text-align: center;">FA 9</p> </div> <div style="width: 45%;"> <p>FA 9-5 バルーンカテーテル 3way式 18FR</p> <p>授精卵採取用キット</p> <p>コネクター 内芯付</p> <p>全長 550mm 管径6mm ( 18FR )</p> <p>灌注と回収液の水路が独立していて逆流効率をあげます</p>  <p style="text-align: center;">FA 9-5</p> </div> </div> <p style="text-align: center; margin-top: 20px;">富士平工業㈱</p>	

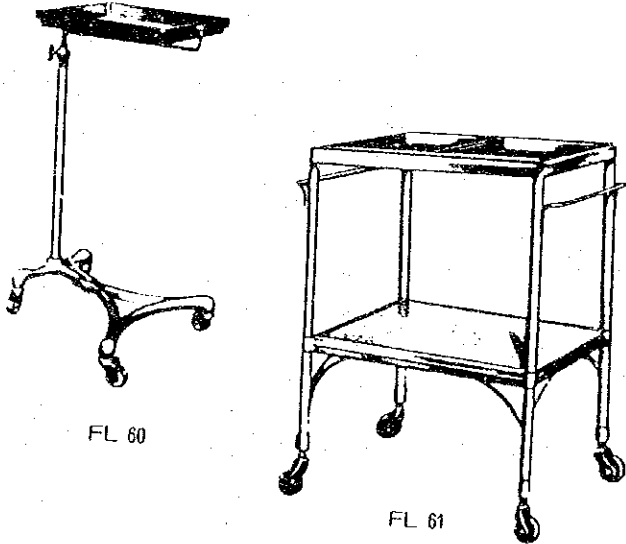
機 材 ガ イ ド ブ ッ ク	
品 名	消毒盤台(キャスター付) (Instrument Tables with Casters)
概 要	受精卵の採卵・移植用器具機械類を術者の使用の便に供するための台
注 意 事 項	機器の選定
	使用条件
写 真 ・ 型 式	 <p style="text-align: center;">富士平工業(株)</p>

機 材 ガ イ ド ブ ッ ク

品 名	灌流液保温器 ( Electric Warmer for Irrigation Liquid for Collecting Embryos )	
概 要	牛受精卵回収に用いる灌流液の温度下降防止のため、サーミスタ温度調節器の作動により一定温度を保持する保温器	
注 意 事 項	機 器 の 選 定	
	使 用 条 件	
写 真 ・ 型 式	<div data-bbox="1329 1163 1768 1587" data-label="Image"> </div> <div data-bbox="1469 1631 1552 1663" data-label="Caption"> <p>FA 33</p> </div> <div data-bbox="1991 1671 2181 1709" data-label="Text"> <p>富士平工業㈱</p> </div>	



機 材 ガ イ ド ブ ッ ク

品 名	灌流液恒温水槽 ( Constant Temperature Water Bath for Irrigation Liquid for Colleting Embryos )	
概 要	牛受精卵を回収した灌流液を試験管またはメスシリンダに入れたまま保温静置するための恒温水槽	
注 意 事 項	機 器 の 選 定	
	使 用 条 件	
写 真 ・ 型 式	<div data-bbox="1270 1117 1813 1577" data-label="Image"> </div> <p data-bbox="1537 1577 1635 1604">FV 75-3</p> <p data-bbox="1486 1682 1656 1717">富士平工業㈱</p>	

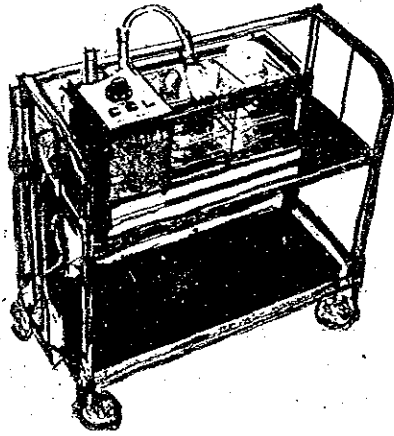
機 材 ガ イ ド ブ ッ ク	
品 名	牛受精卵恒温灌流液回収装置 (Electric Irrigation Liquid Control Equipment for Collecting Embryos)
概 要	牛受精卵の回収に用いる灌流液の温度を恒温水槽により一定に保ち、1人の操作で容易に灌流液の注入・回収が衛生的に能率良くでき回収液も保温できる装置
注 意 事 項	機器の選定
	使用条件
写 真 ・ 型 式	 <p style="text-align: center;">富士平工業㈱</p>

機 材 ガ イ ド ブ ッ ク

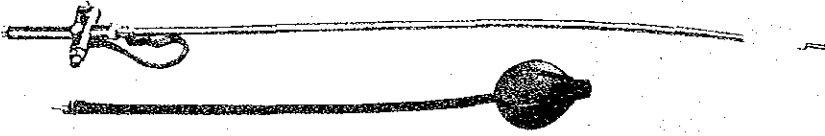
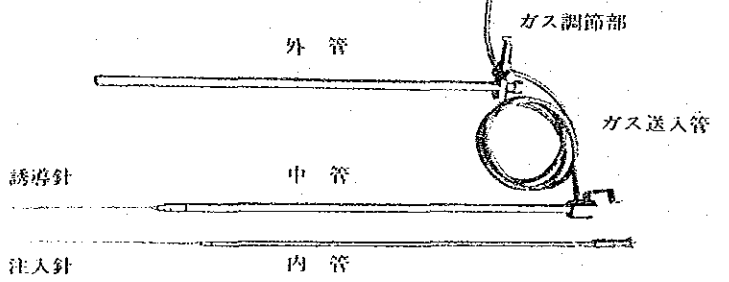
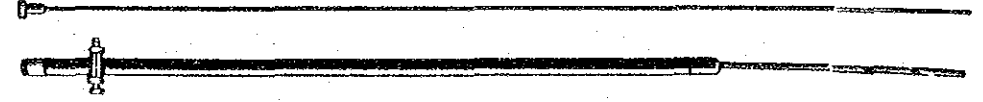
品 名	牛受精卵移植器 杉江式 (Bovine Ova Transplanter)	
概 要	頸管経由法(非手術的)による受精卵採取器・受精卵注入器	
注 意 事 項	機 器 の 選 定	
	使 用 条 件	
写 真 ・ 型 式	<div style="display: flex; justify-content: space-between;"> <div style="width: 45%;"> <p>FA8 3Way 推進式採卵器(A型) 杉江式                      受精卵採取用(FA8の入組品)                      外管・内管・送気管・灌流調節部</p>  </div> <div style="width: 45%;"> <p>FA8 受精卵注入器 杉江式                      外管・中管・内管・誘導針・注入針・ガス送入管・ガス調節部から成っています</p>  </div> </div> <div style="text-align: center; margin-top: 20px;"> <p>FA8 2Way 式若令牛用採卵器(B型) 杉江式                      受精卵採取用(FA8の入組品)                      外管・内管・中芯・噴管・灌流調節部</p>  </div> <p style="text-align: right; margin-top: 10px;">富士平工業㈱</p>	

機 材 ガ イ ド ブ ッ ク

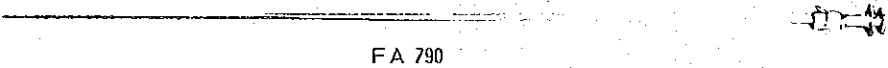
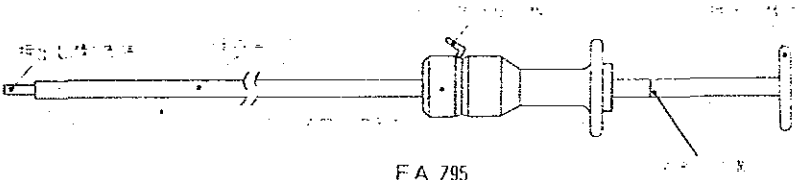
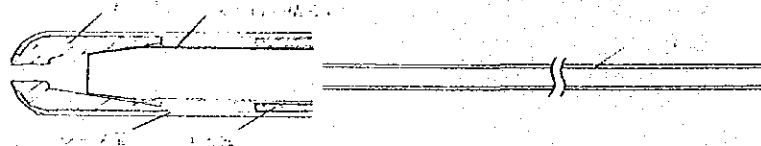
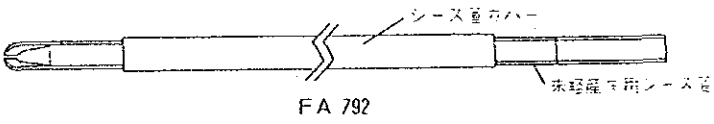
品 名	受精卵移植器 (Bovine Ova Transplanter)	
概 要	使い捨てのシース管を使用する受精卵移植器 (移植器本体の構造は新型ストロー精液注入器に同じ。但し全長が6cm長い51cm)	
注 意 事 項	機 器 の 選 定	未経産用・経産用あり。さらに左右子宮角に移植するステップ式がある。
	使 用 条 件	
写 真 ・ 型 式	<div style="display: flex; justify-content: space-around;"> <div style="text-align: center;"> <p>受精卵注入器 0.5 ml用 0.25 ml用</p>  <p>FA 790</p> </div> <div style="text-align: center;"> <p>ステップ式受精卵注入器 0.25 ml用</p>  <p>FA 795</p> </div> </div> <div style="display: flex; justify-content: space-around; margin-top: 20px;"> <div style="text-align: center;"> <p>受精卵注入用シース管</p>  <p>FA 793</p> </div> <div style="text-align: center;"> <p>未経産牛用シース管 50本 (10本入 小袋5) シース管カバー付</p>  <p>FA 792</p> </div> </div> <p style="text-align: center; margin-top: 20px;">富士平工業(株)</p>	

機 材 ガ イ ド ブ ッ ク

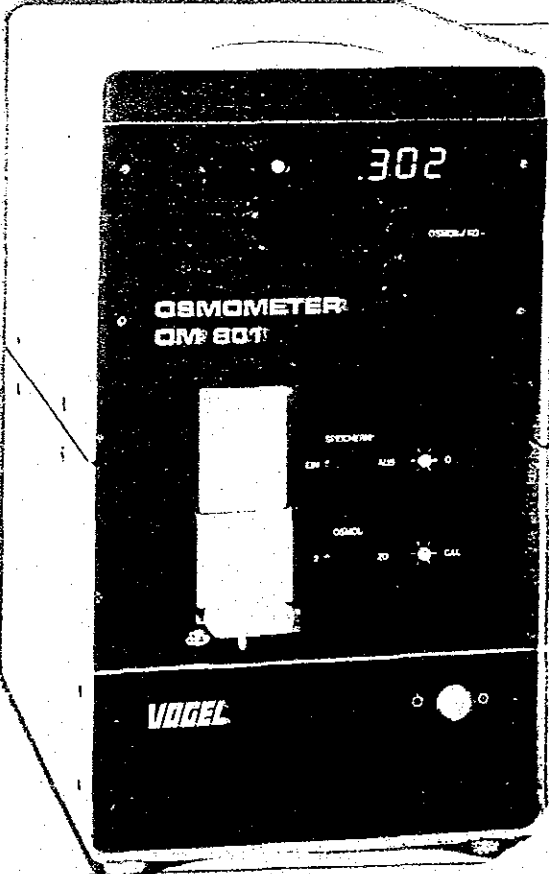
品 名	浸透圧計（氷点降下方式）（Osmometer）	
概 要	受精卵凍結保存液並びに体液浸透圧測定機	
注 意 事 項	機 器 の 選 定	電子冷却方式による氷点降下法を用い僅かなサンプルで測定可能（30～50 $\mu$ l） サンプルの冷却法はペルチエメントを使用した電気冷却方式 測定結果 デジタル表示真読式
	使 用 条 件	
写 真 ・ 型 式	 <p data-bbox="1932 1675 2228 1707">朝日ライフサイエンス㈱</p>	