

首長直属機関組織図

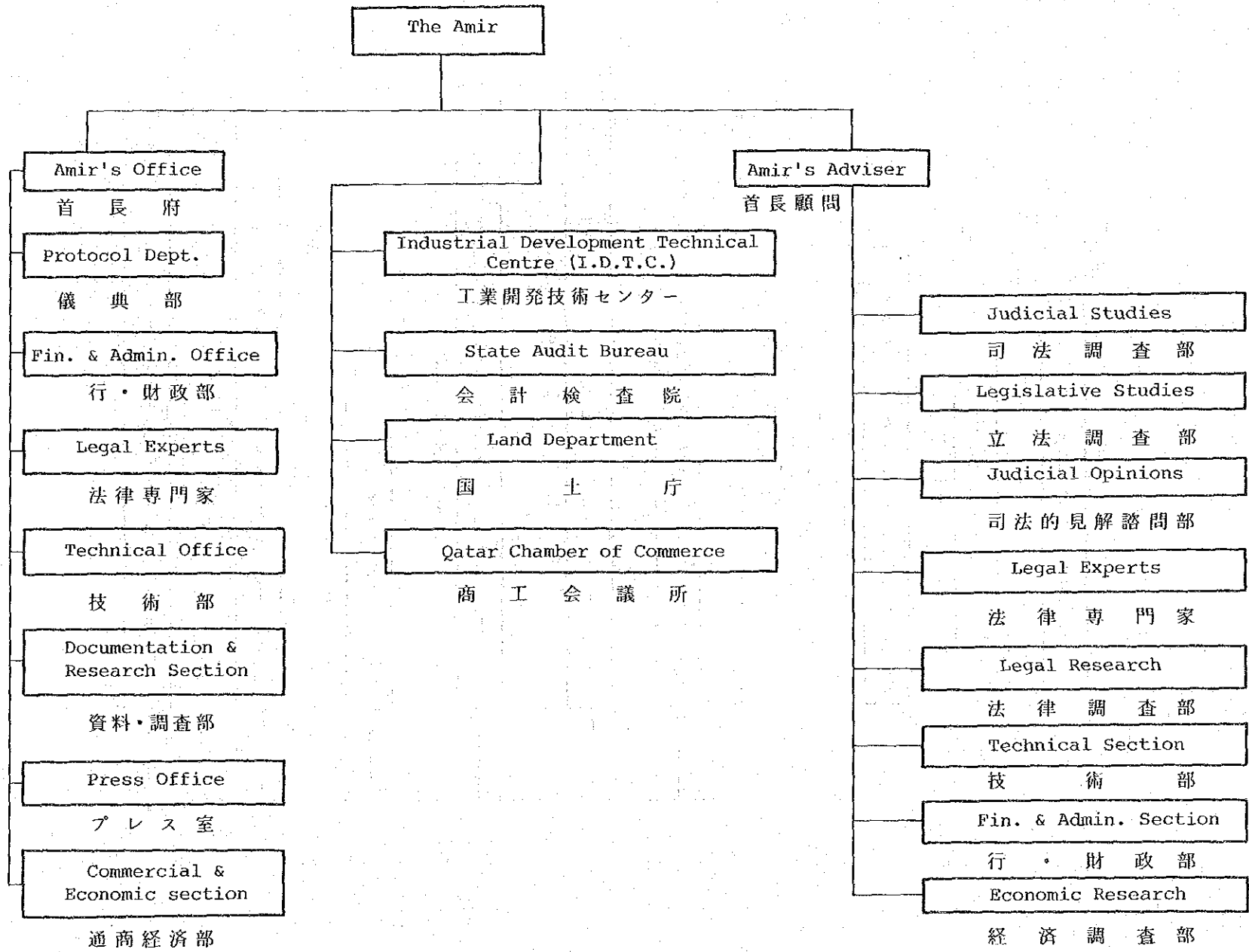

外 務 省 組 織 図

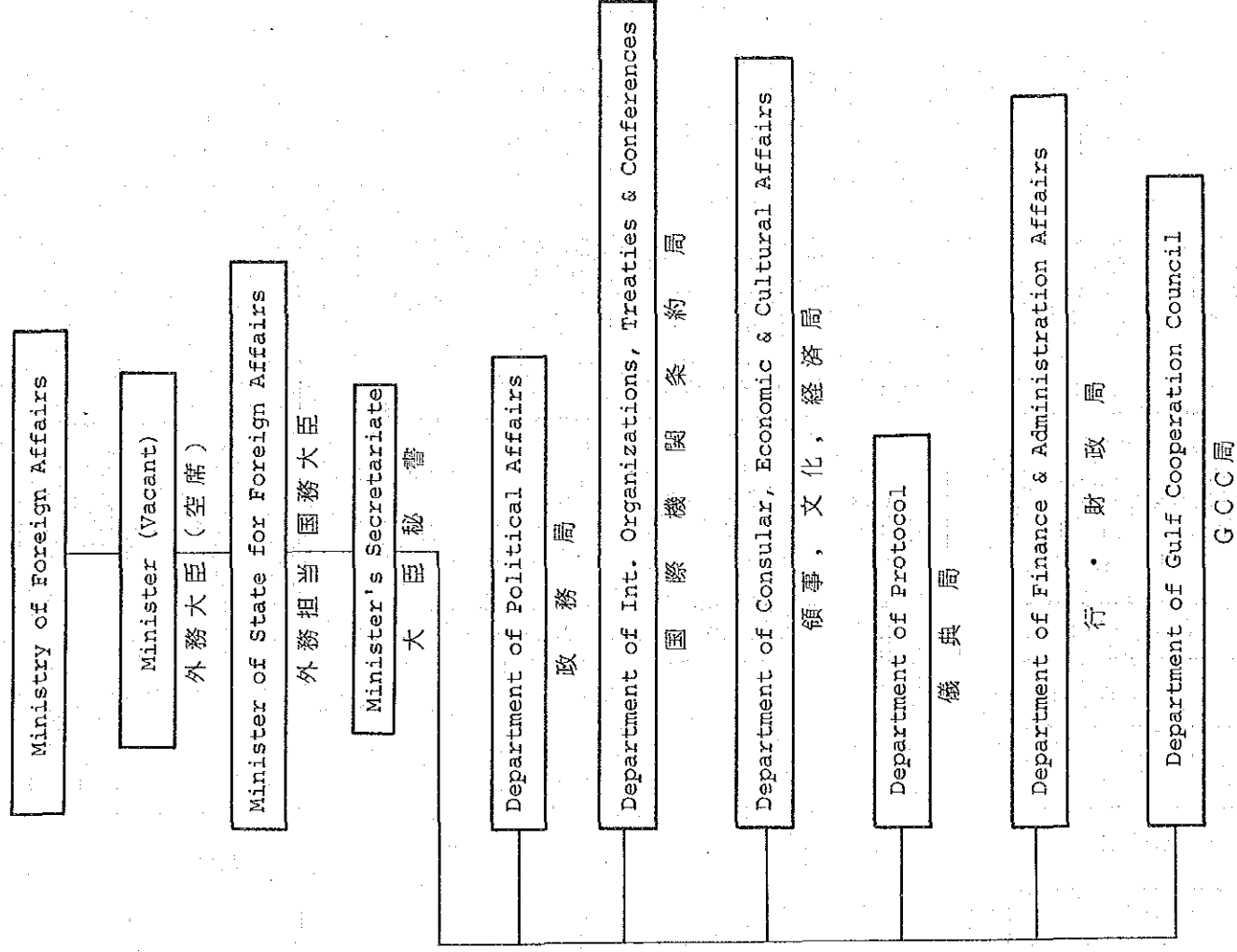

サウディ・アラビア国
国家行政組織図

(61 年 1 月現在)

国王・首相
OFFICE OF H.M. THE KING AND PRIME MINISTER

皇太子・第一副首相・国家警備軍総司令官
OFFICE OF H.R.H. THE CROWN PRINCE, FIRST DEPUTY PRIME MINISTER AND COMMANDER OF THE NATIONAL GUARD

皇太子・第二副首相
OFFICE OF H.R.H. THE SECOND DEPUTY PRIME MINISTER

最高裁判所
SUPREME COUNCIL OF JUDICIARY

基礎指標

| | | | |
|----|--------------------------|------|------------------------|
| 首都 | リヤド | GDP | 20560百万円 (1983年) |
| 面積 | 2,150,000km ² | 人口 | 12,230,000人 (1983年) |
| 人口 | 104百万人 (1983年) | 通貨単位 | リヤル |

出所：世界開発報告1985

農業・水利省*
MINISTRY OF AGRICULTURE AND WATER

教育省*
MINISTRY OF EDUCATION

高等教育省*
MINISTRY OF HIGHER EDUCATION

法務省*
MINISTRY OF JUSTICE

宗教省*
MINISTRY OF PILGRIMAGE AND RELIGIOUS ENDOWMENTS

商務省*
MINISTRY OF COMMERCE

大蔵省*
MINISTRY OF FINANCE AND NATIONAL ECONOMY

工業・電力省*
MINISTRY OF INDUSTRY AND ELECTRICITY

労働・社会問題省*
MINISTRY OF LABOUR AND SOCIAL AFFAIRS

企画省*
MINISTRY OF PLANNING

運輸省*
MINISTRY OF COMMUNICATIONS

外務省*
MINISTRY OF FOREIGN AFFAIRS

情報省*
MINISTRY OF INFORMATION

都市・村落省*
MINISTRY OF MUNICIPAL AND RURAL AFFAIRS

通信省*
MINISTRY OF POST, TELEGRAPH AND TELEPHONE

国防・航空省*
MINISTRY OF DEFENCE AND AVIATION

保健省*
MINISTRY OF HEALTH

内務省*
MINISTRY OF INTERIOR

石油・鉱物資源省*
MINISTRY OF PETROLEUM AND MINERAL RESOURCES

公共事業・住宅省*
MINISTRY OF PUBLIC WORKS AND HOUSING

サウディ・アラビア

国家行政組織図

国家行政組織図詳細図(1)

THE ORGANIZATIONAL STRUCTURE OF THE STATE KINGDOM OF SAUDI ARABIA 1405 H.

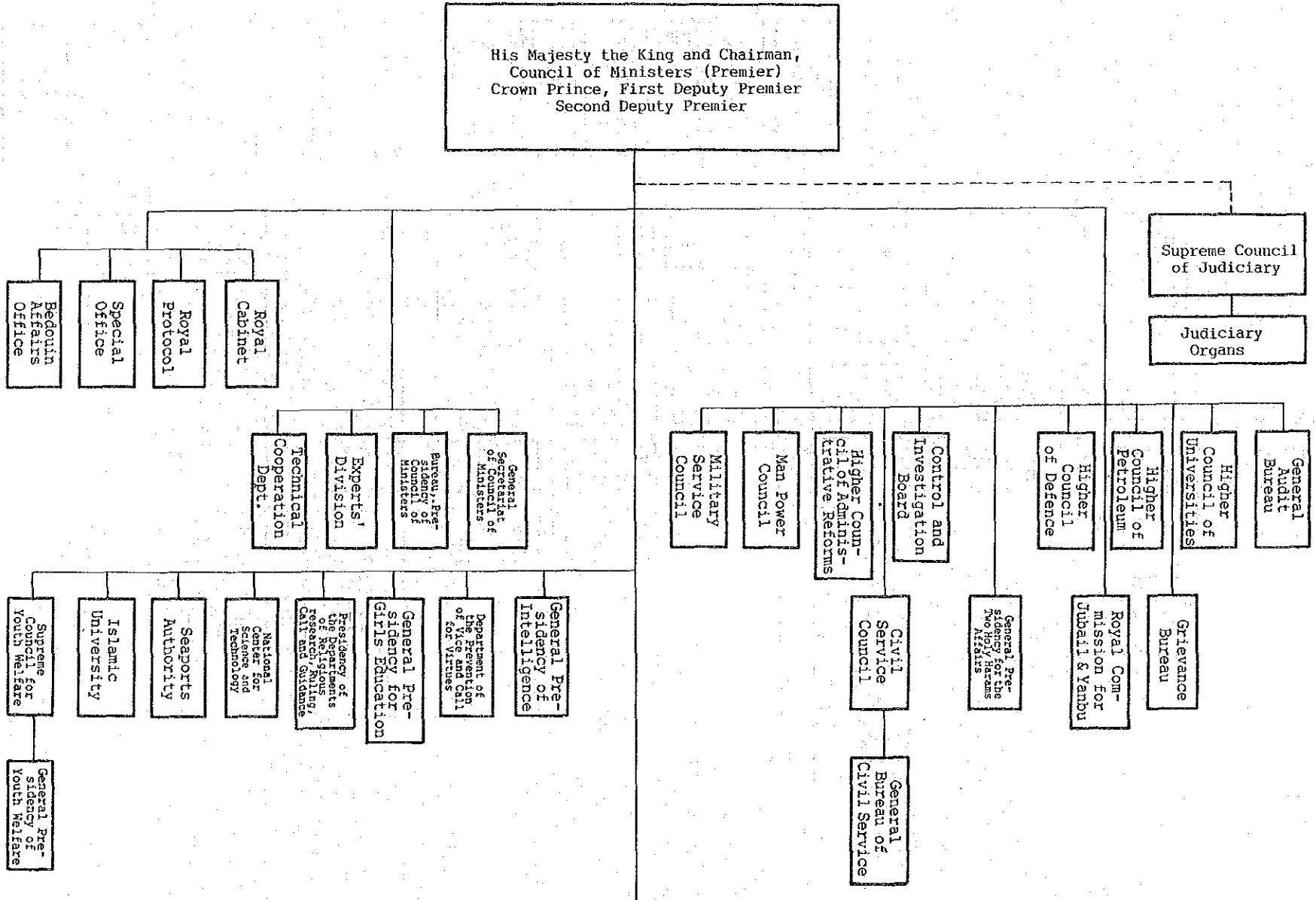

国家行政組織図詳細図(2)

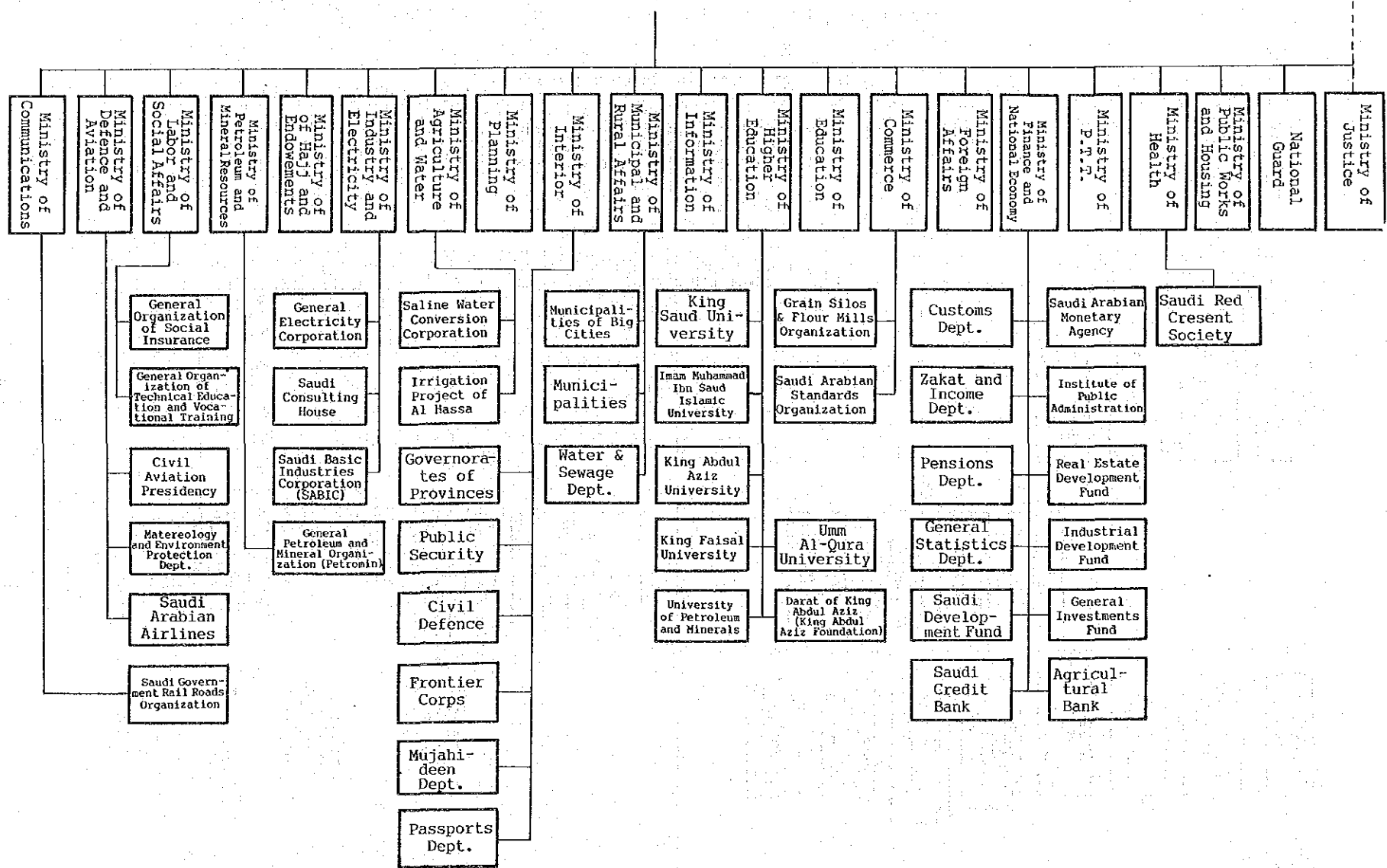

サウディ・アラビア

国家行政組織図詳細図(2)

王室儀典局組織図

ROYAL PROTOCOL

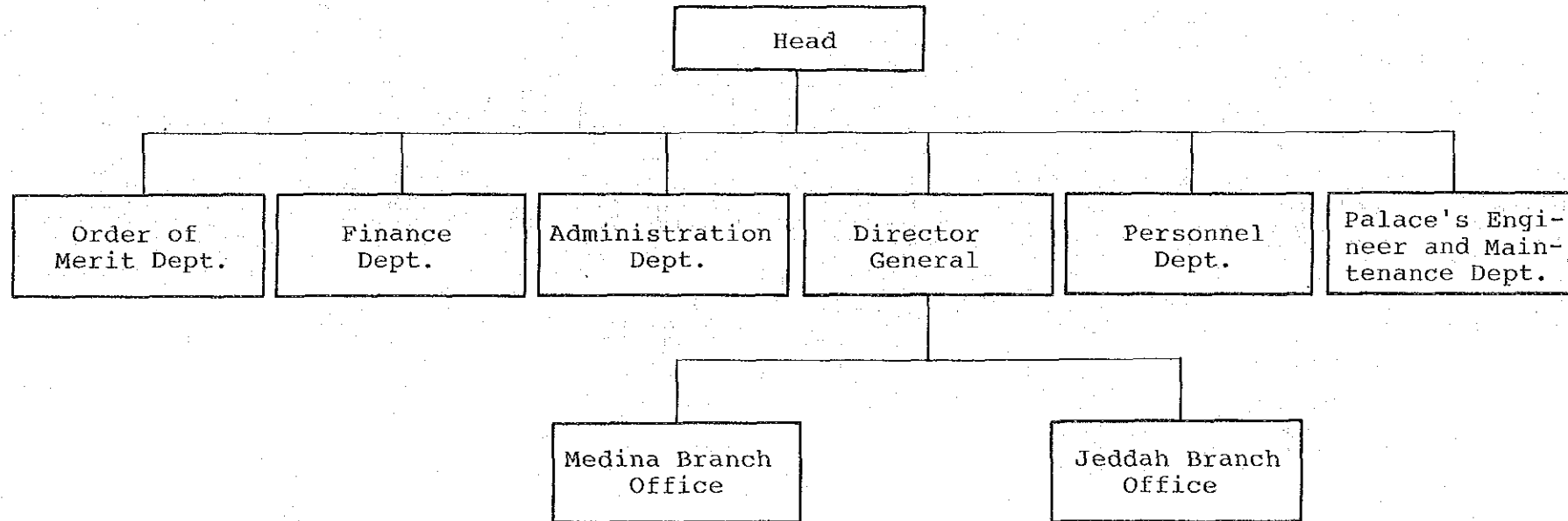

サウディ・アラビア

王室儀典局

外務省組織図
MINISTRY OF FOREIGN AFFAIRS

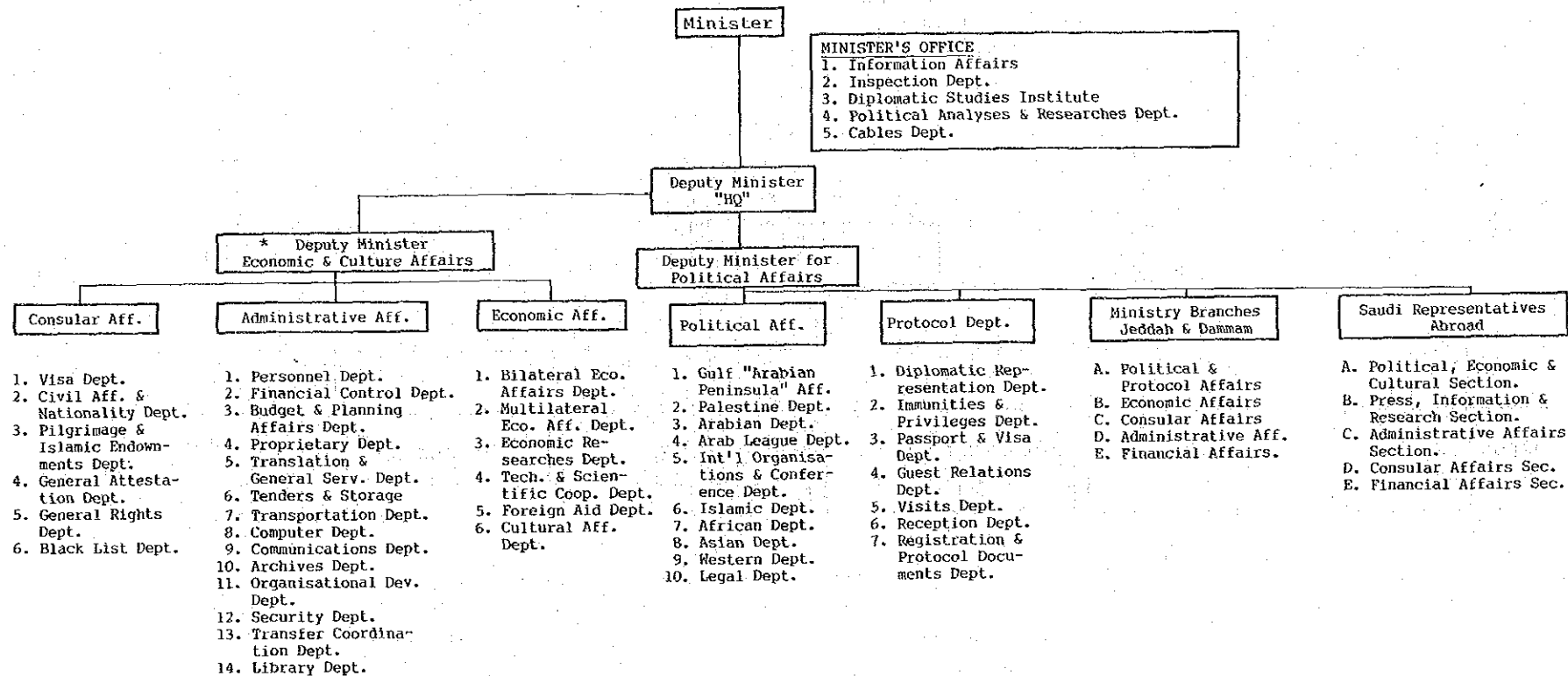

* This position is vacant for the time being.

公共事業・住宅省組織図
 MINISTRY OF PUBLIC WORKS & HOUSING

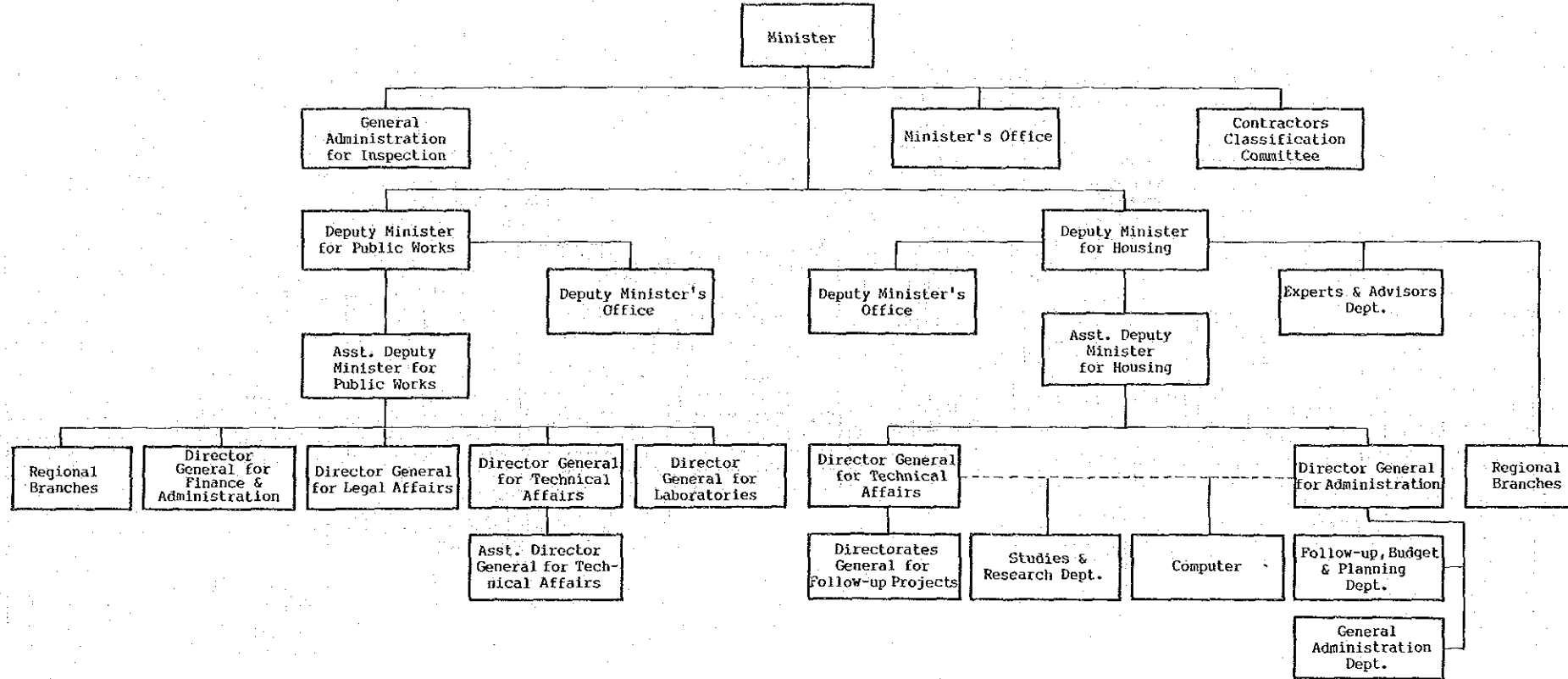

サウディ・アラビア

公共事業・住宅省

大 蔵 省 組 織 図
 MINISTRY OF FINANCE & NATIONAL ECONOMY

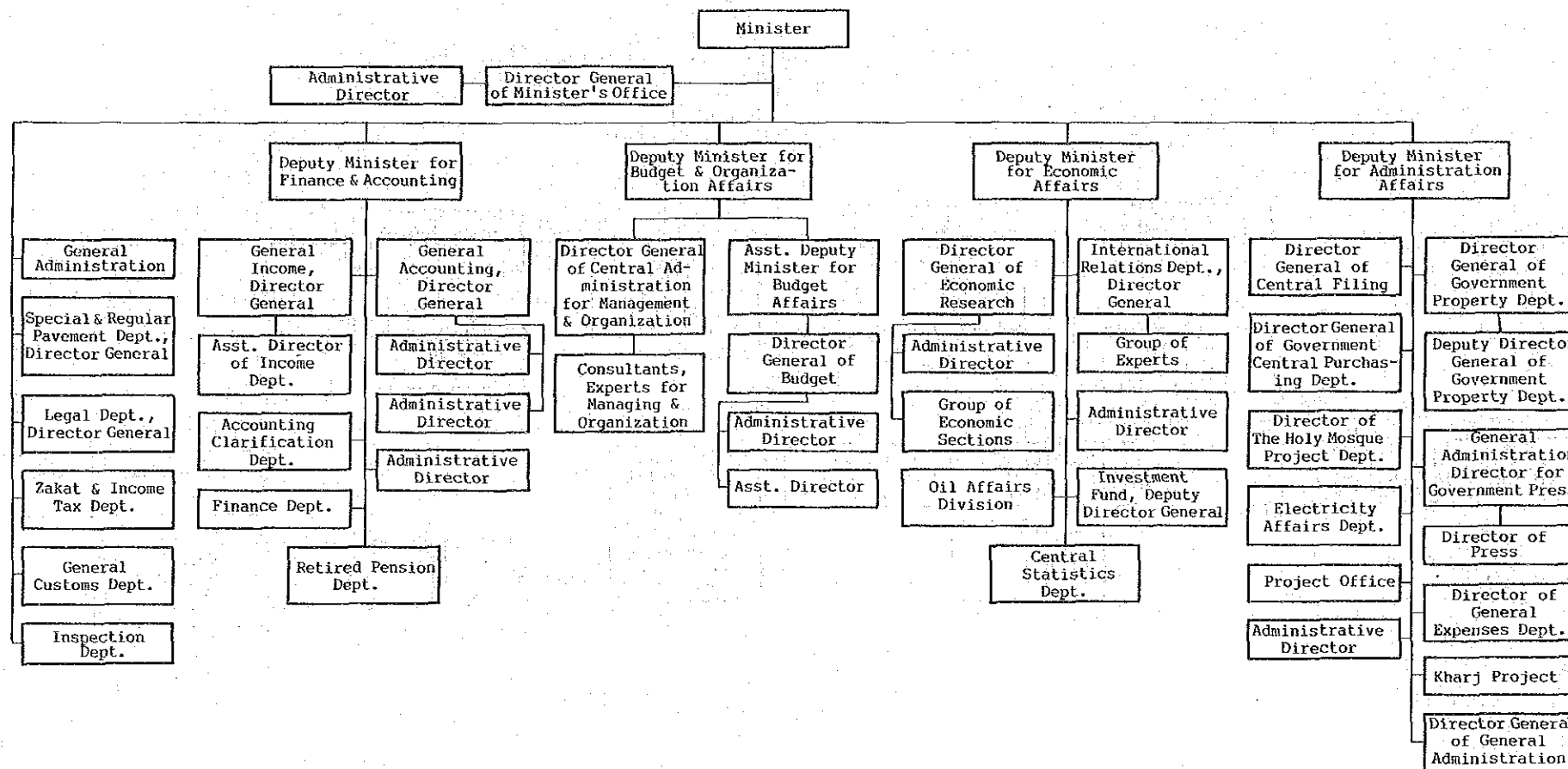

大蔵省中央統計部組織図

CENTRAL STATISTICS DEPARTMENT

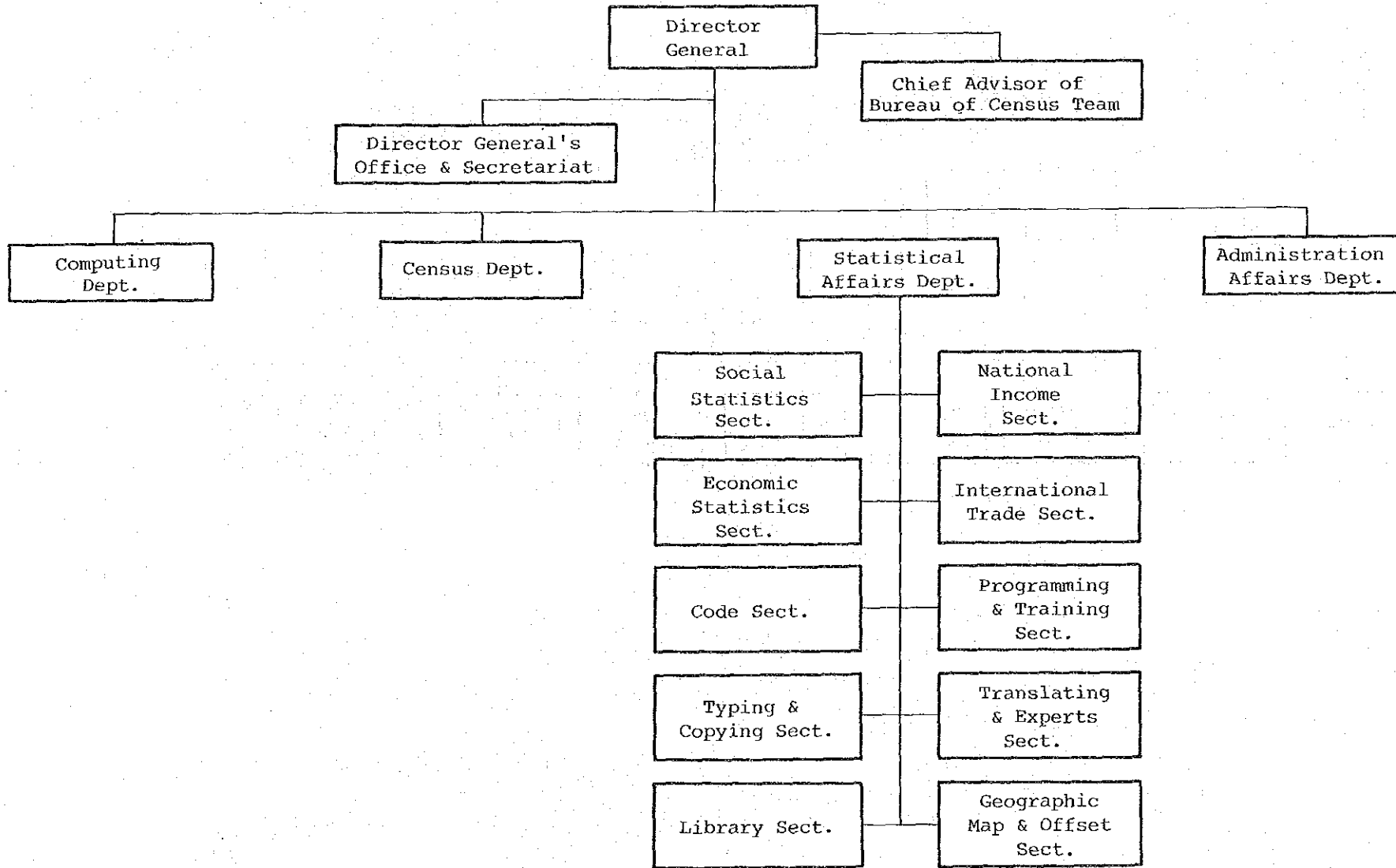

サウデイ・アラビア

中央統計部

大蔵省 Zakat 所得税部組織図

DEPARTMENT OF ZAKAT & INCOME TAX (DZIT)

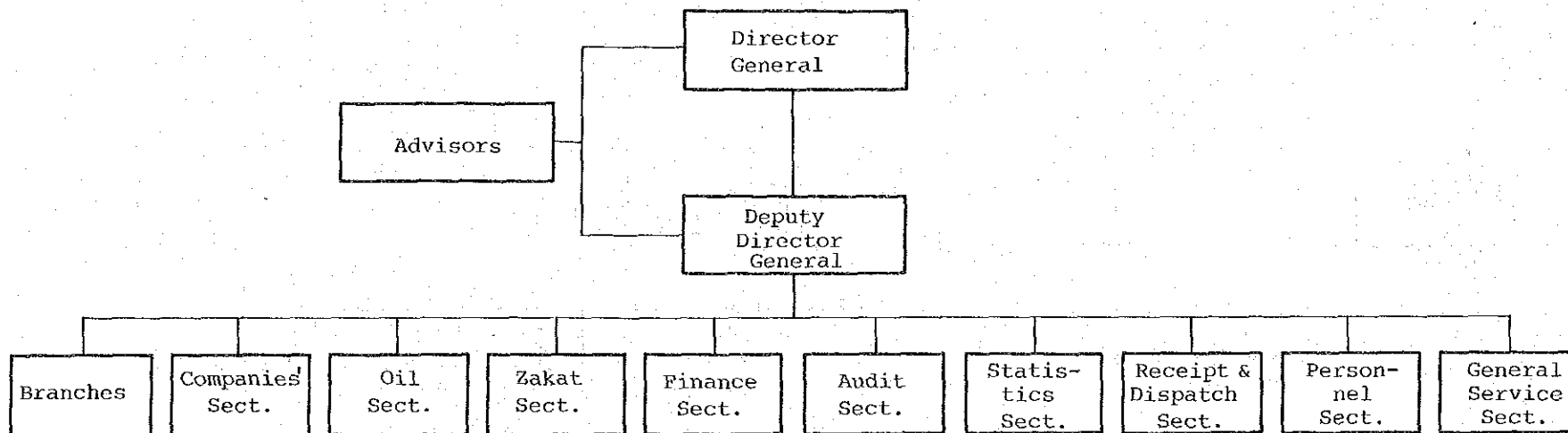

企 画 省 組 織 図

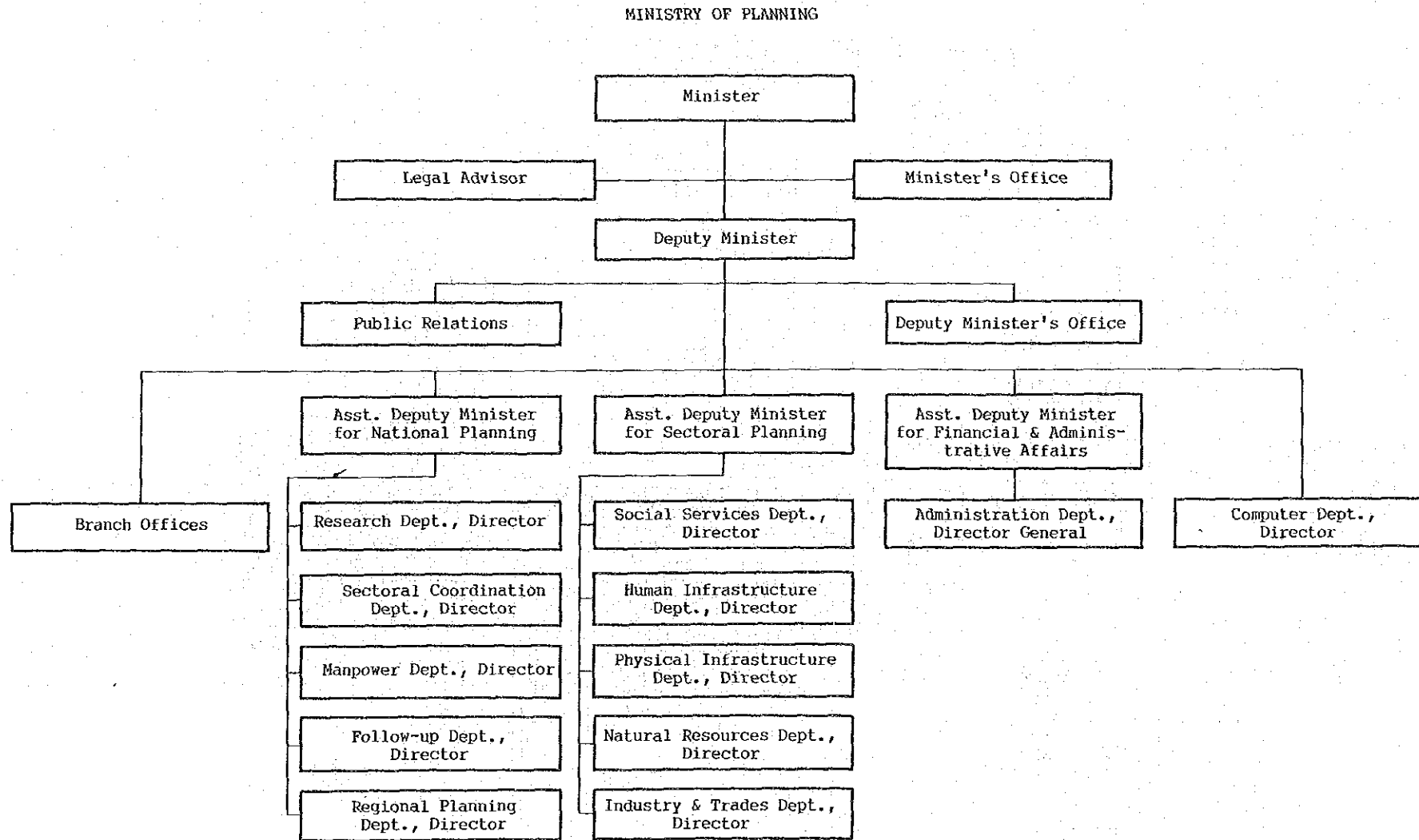

農業・水利省組織図
MINISTRY OF AGRICULTURE & WATER RESOURCES

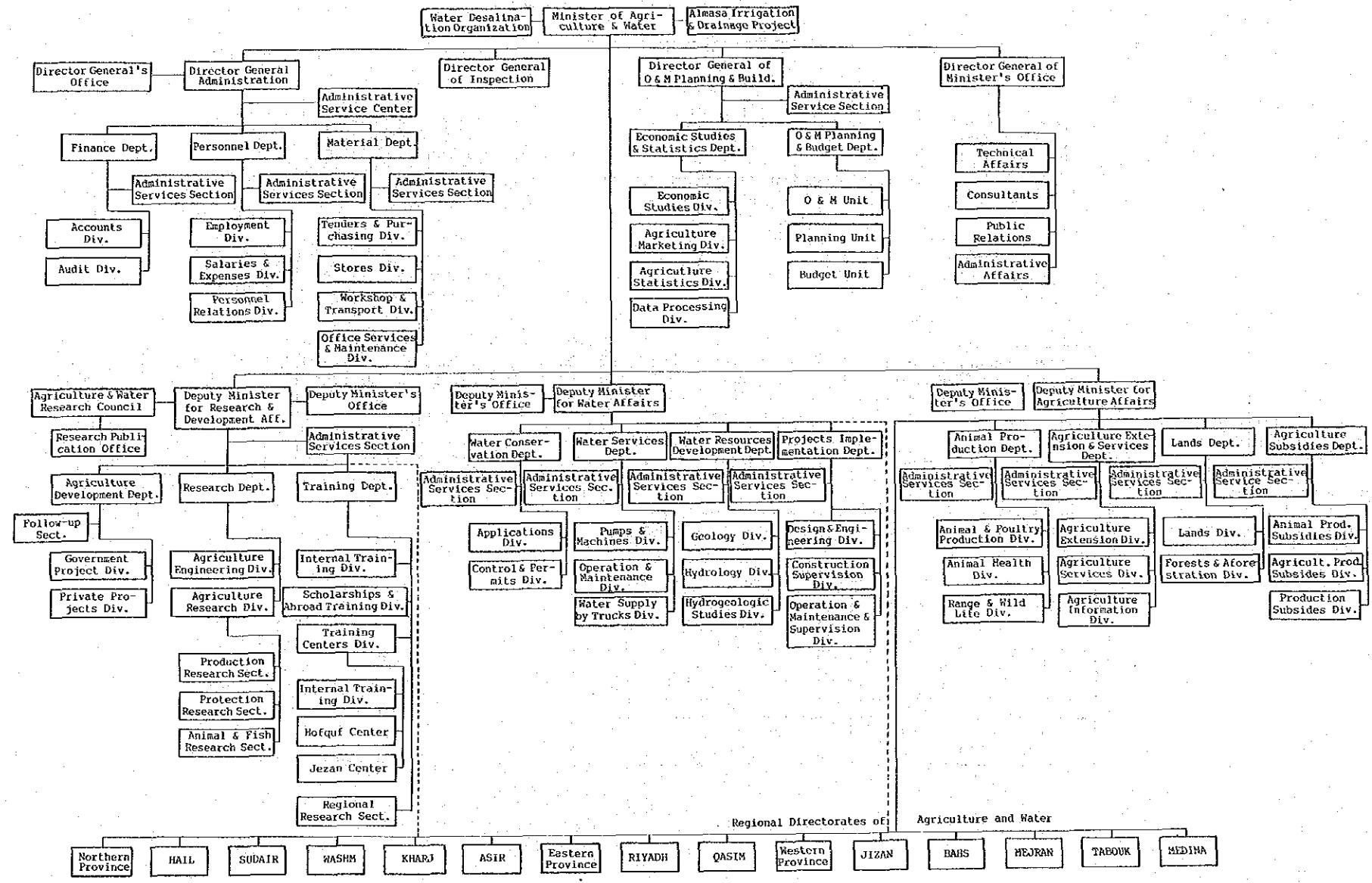

保健省組織図

MINISTRY OF HEALTH

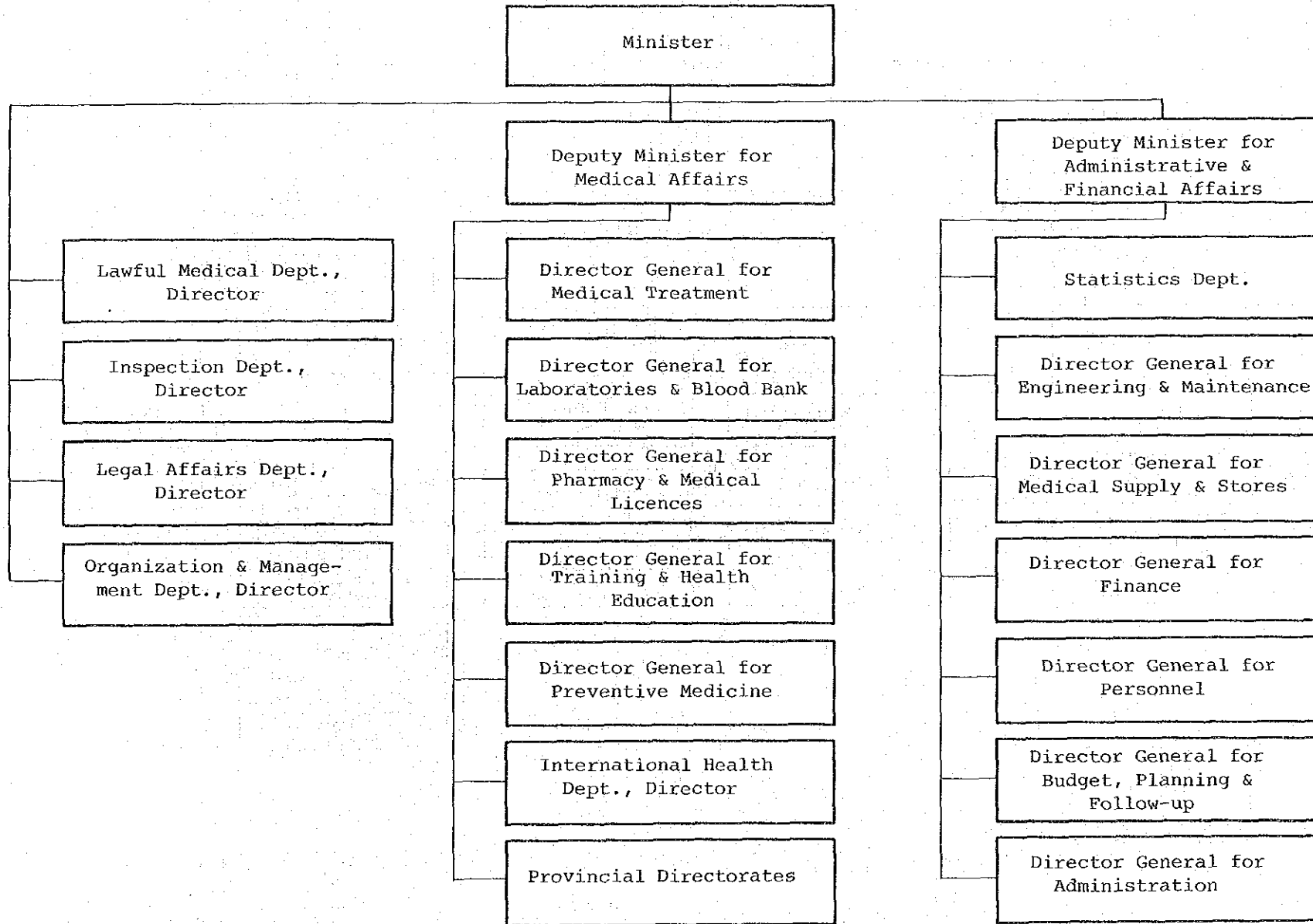

サウディ・アラビア

保
健
省

商 務 省 組 織 図

MINISTRY OF COMMERCE

サウディ・アラビア

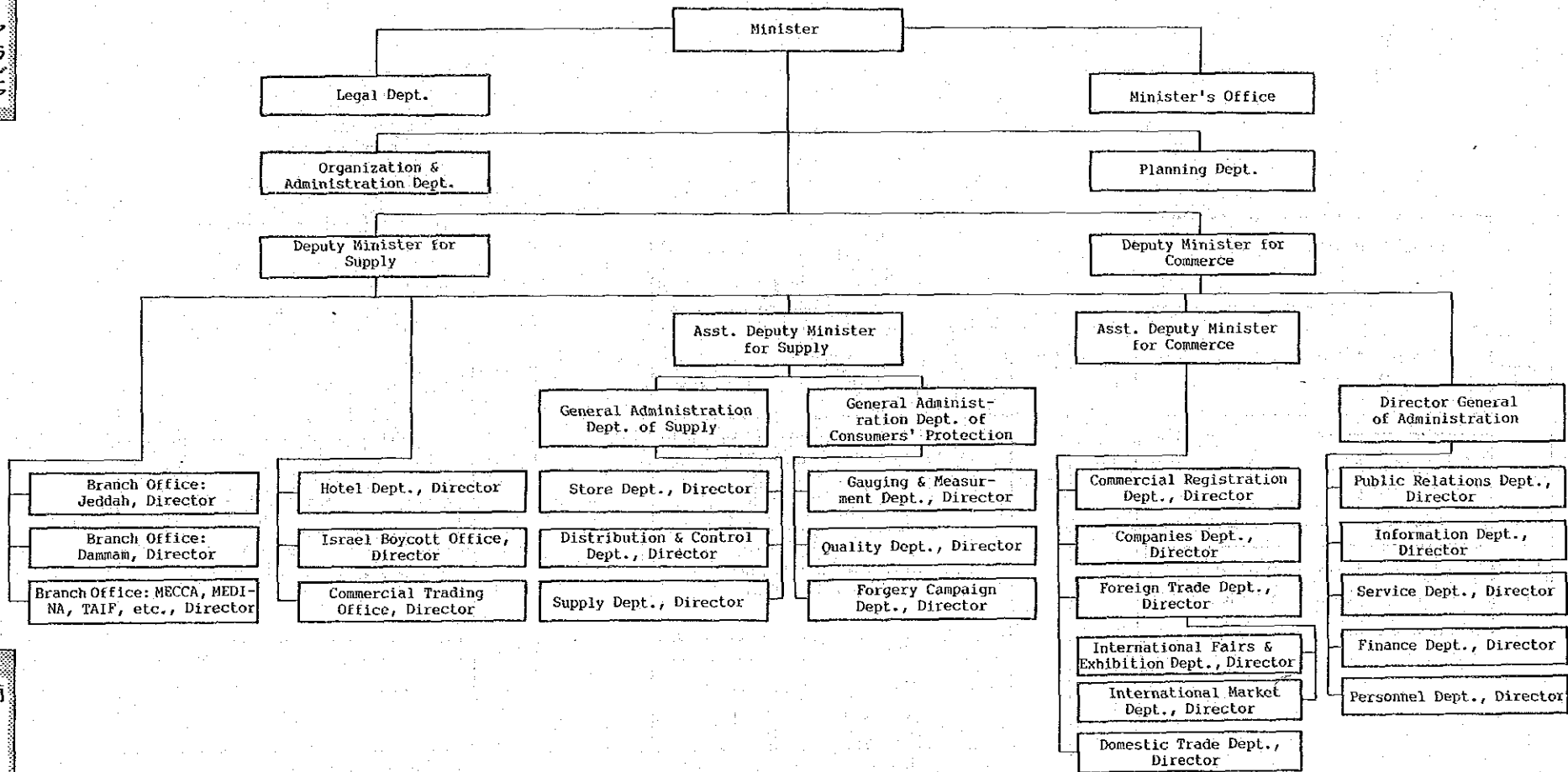

商 務 省

通 信 省 組 織 図

MINISTRY OF POST, TELEPHONE & TELEGRAPH

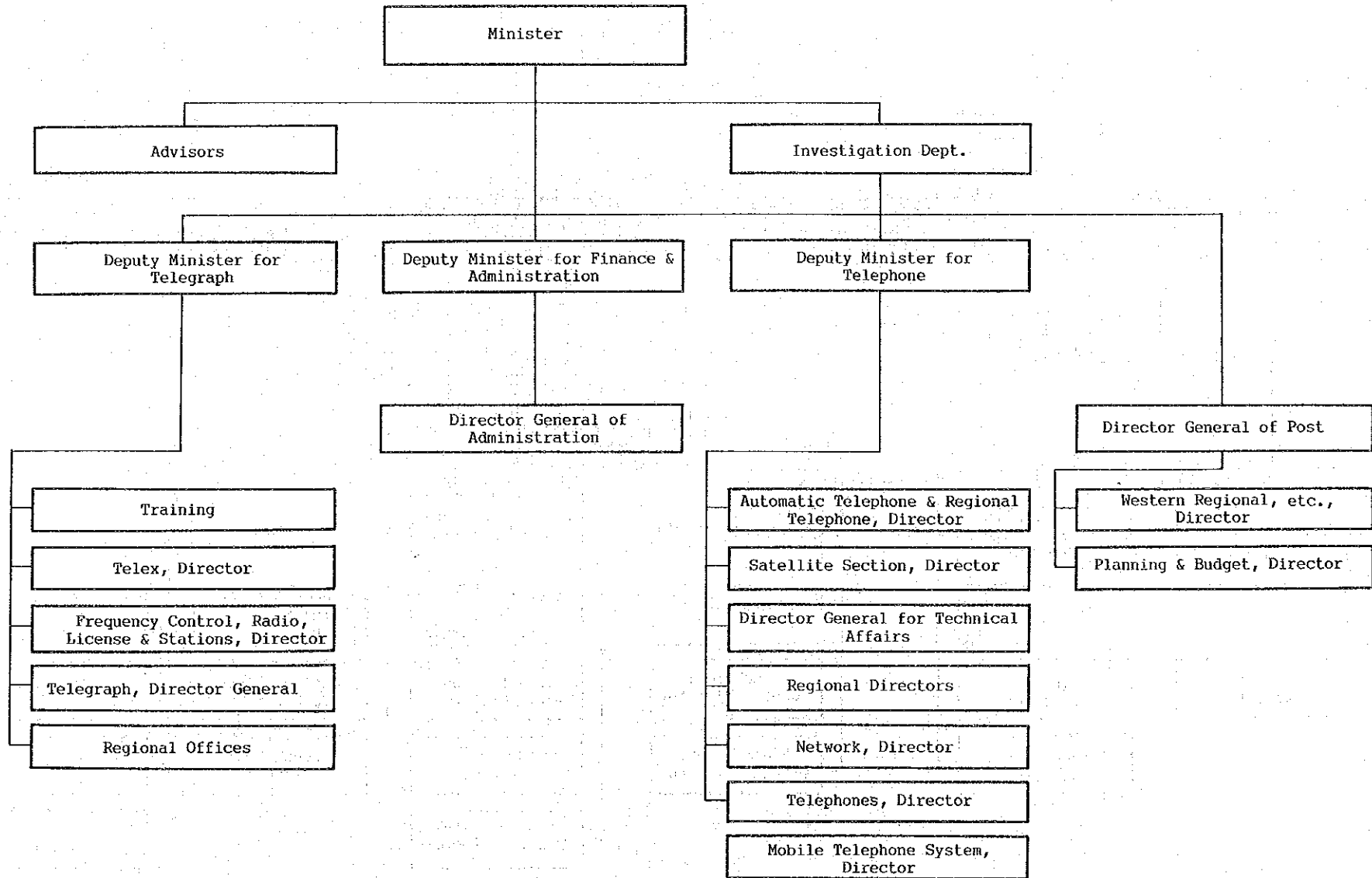

サウディ・アラビア

通 信 省

石油・鉱物資源省組織図

MINISTRY OF PETROLEUM & MINERAL RESOURCES

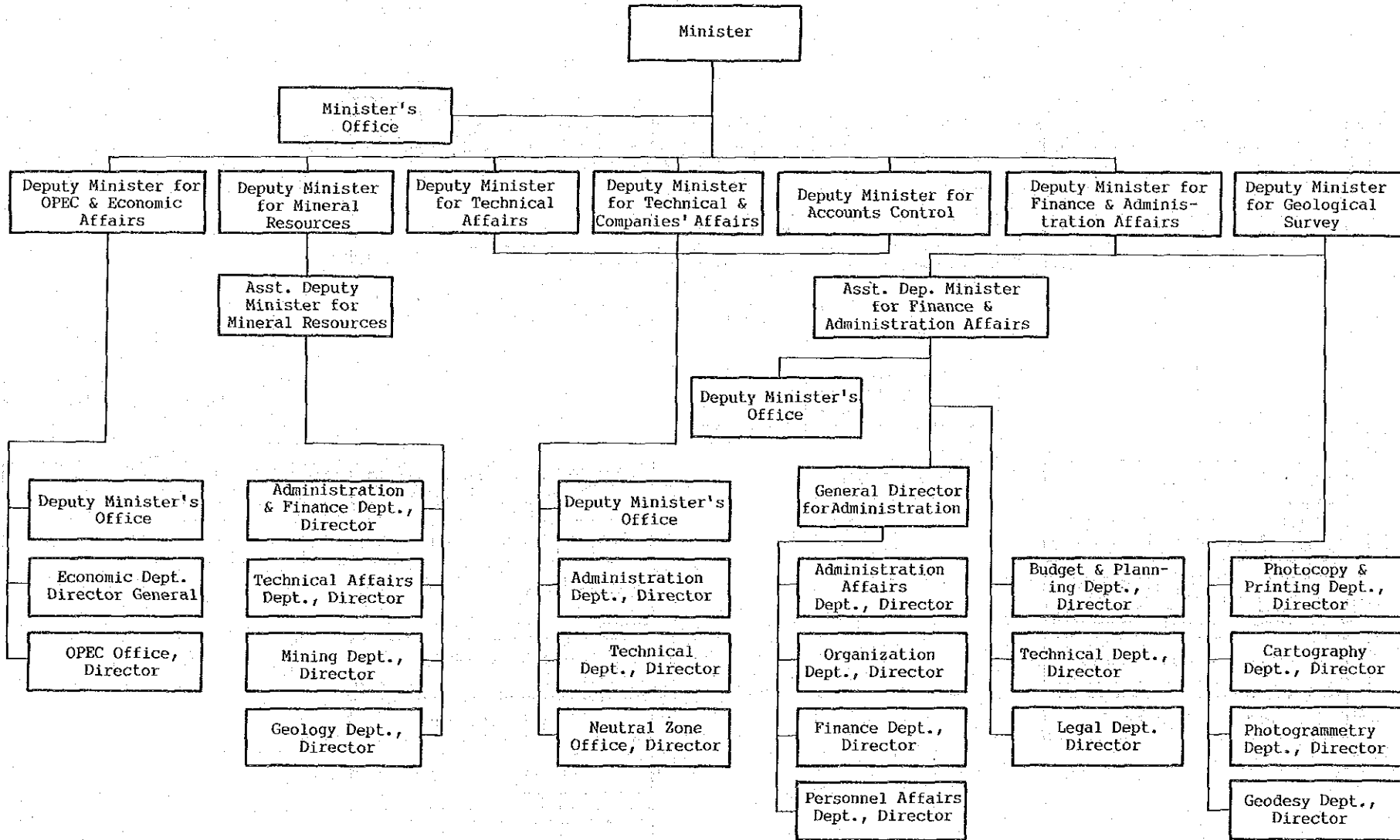

工業・電力省組織図

MINISTRY OF INDUSTRY & ELECTRICITY

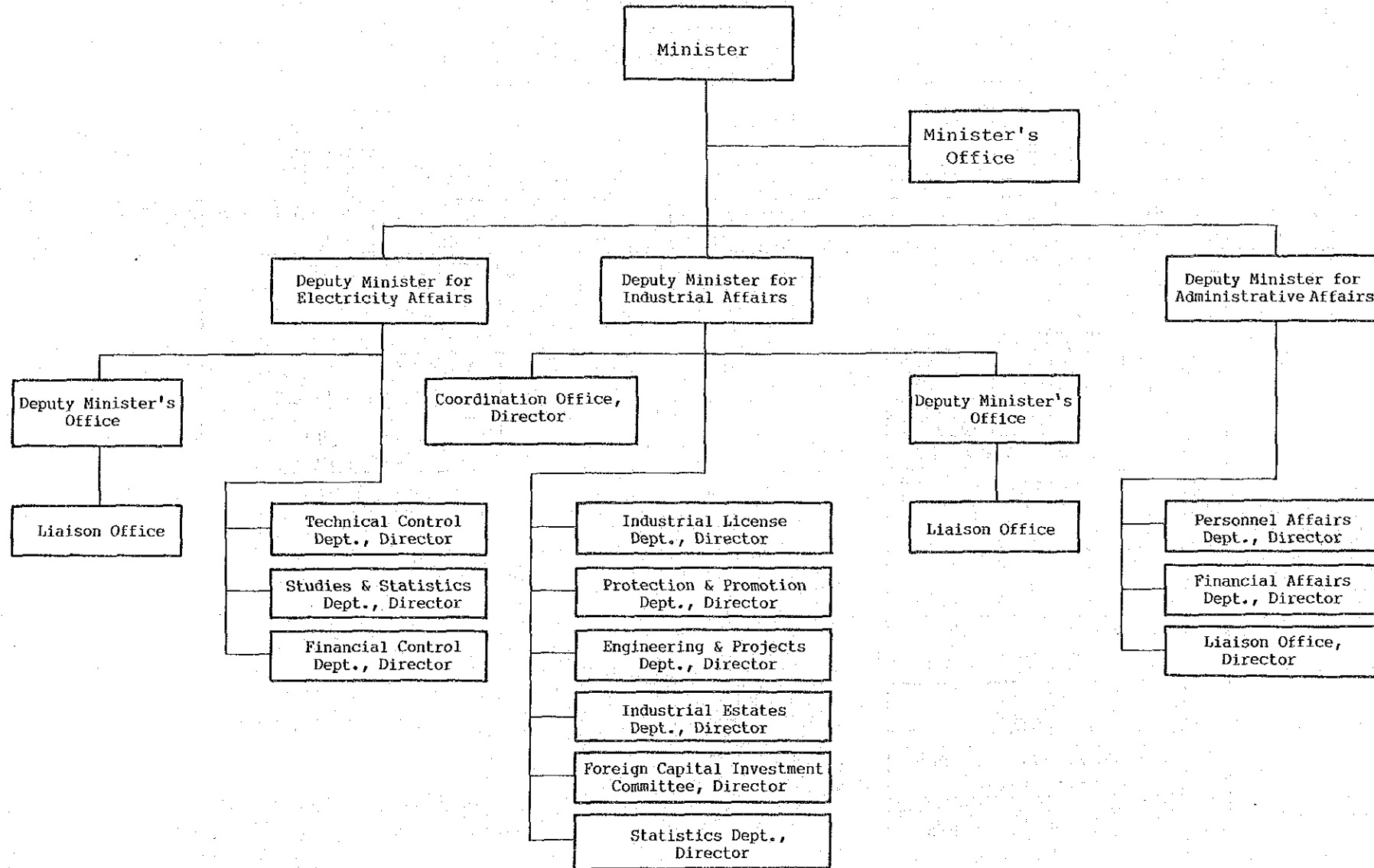

運輸省組織図

MINISTRY OF COMMUNICATIONS

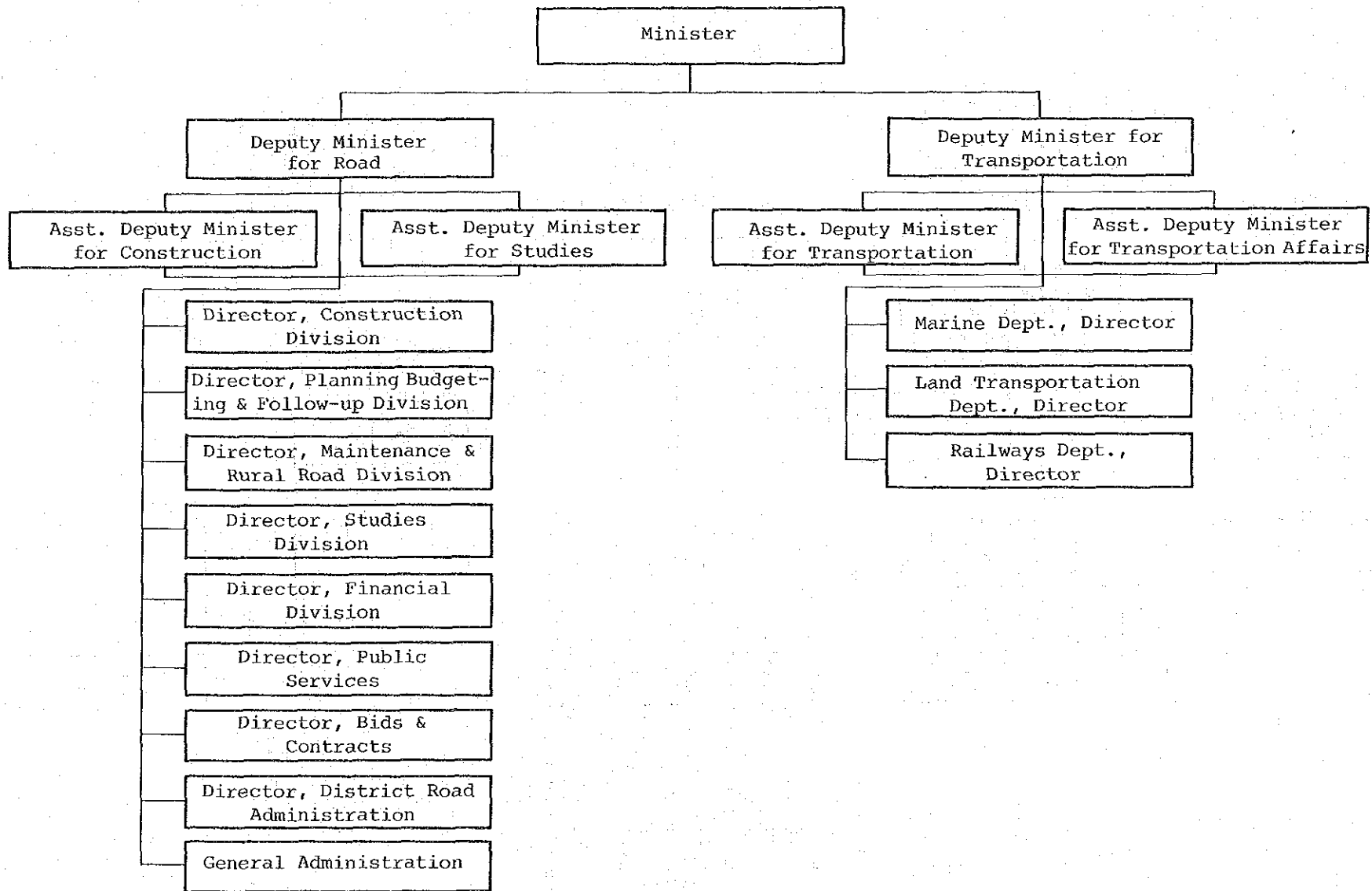

サウディ・アラビア

運輸省

労働・社会問題省組織図
 MINISTRY OF LABOUR & SOCIAL AFFAIRS

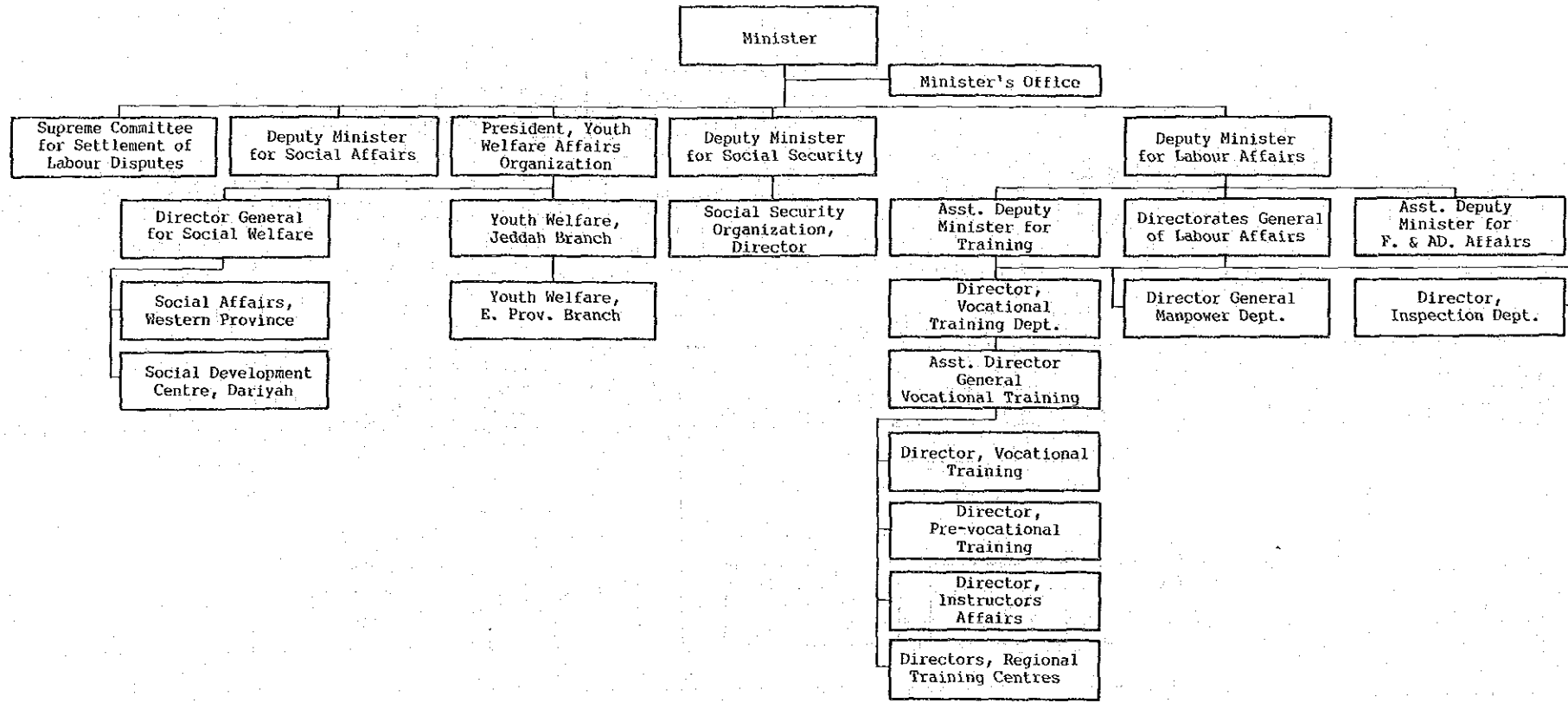

サウディ・アラビア

労働・社会問題省

内務省組織図

MINISTRY OF INTERIOR

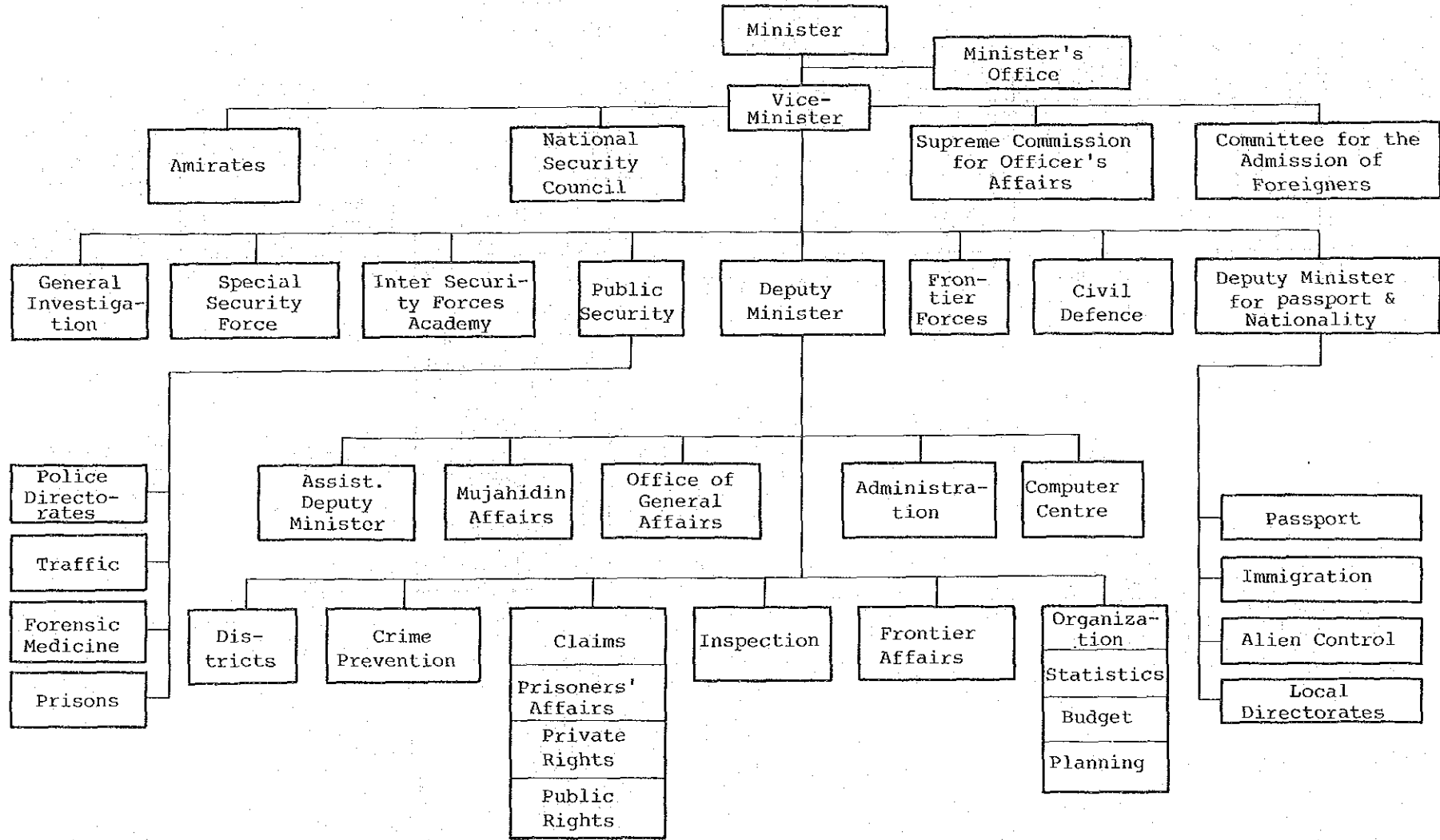

法 務 省 組 織 図

MINISTRY OF JUSTICE

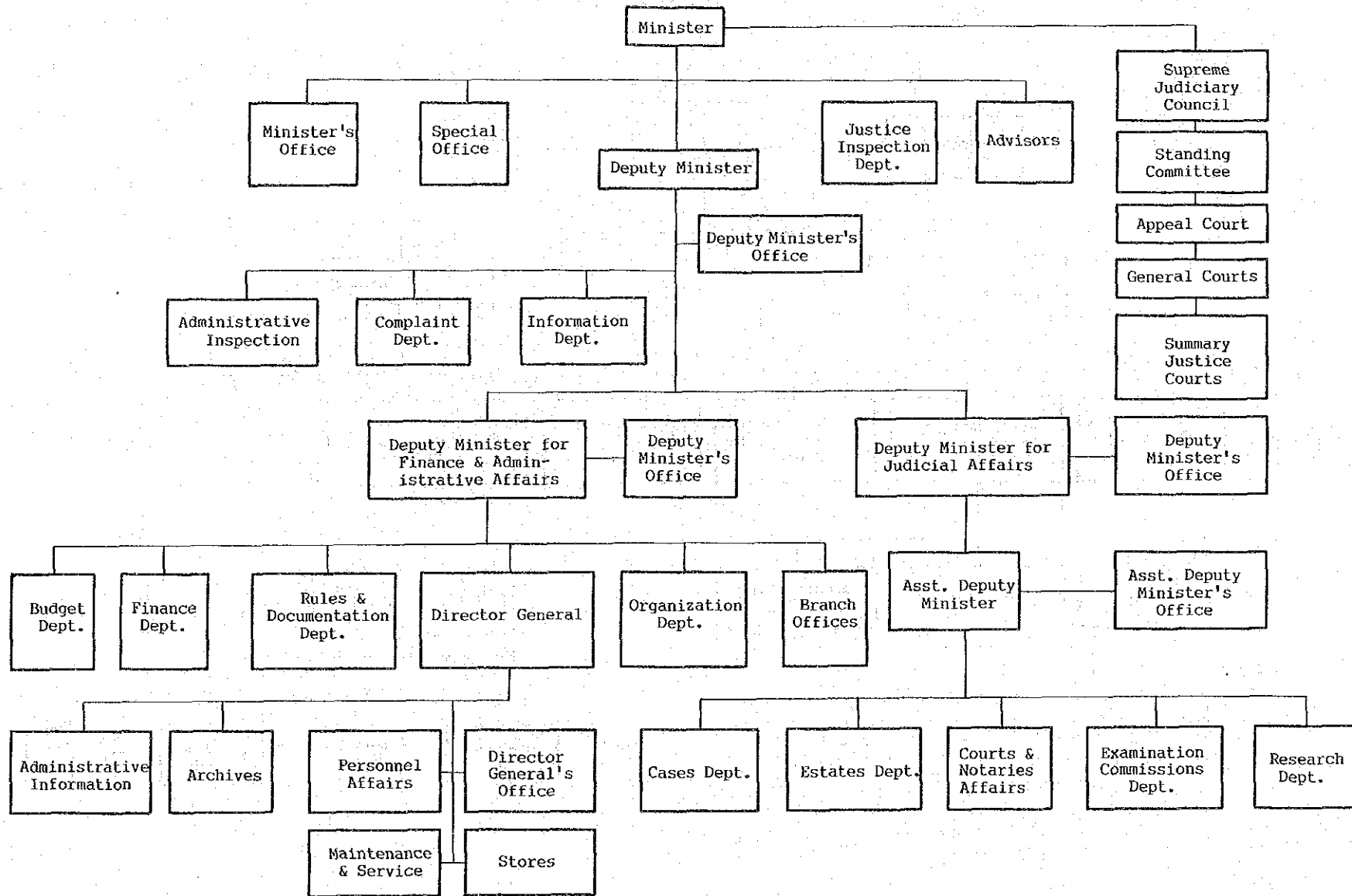

サウディ・アラビア

法 務 省

情報省組織図

MINISTRY OF INFORMATION

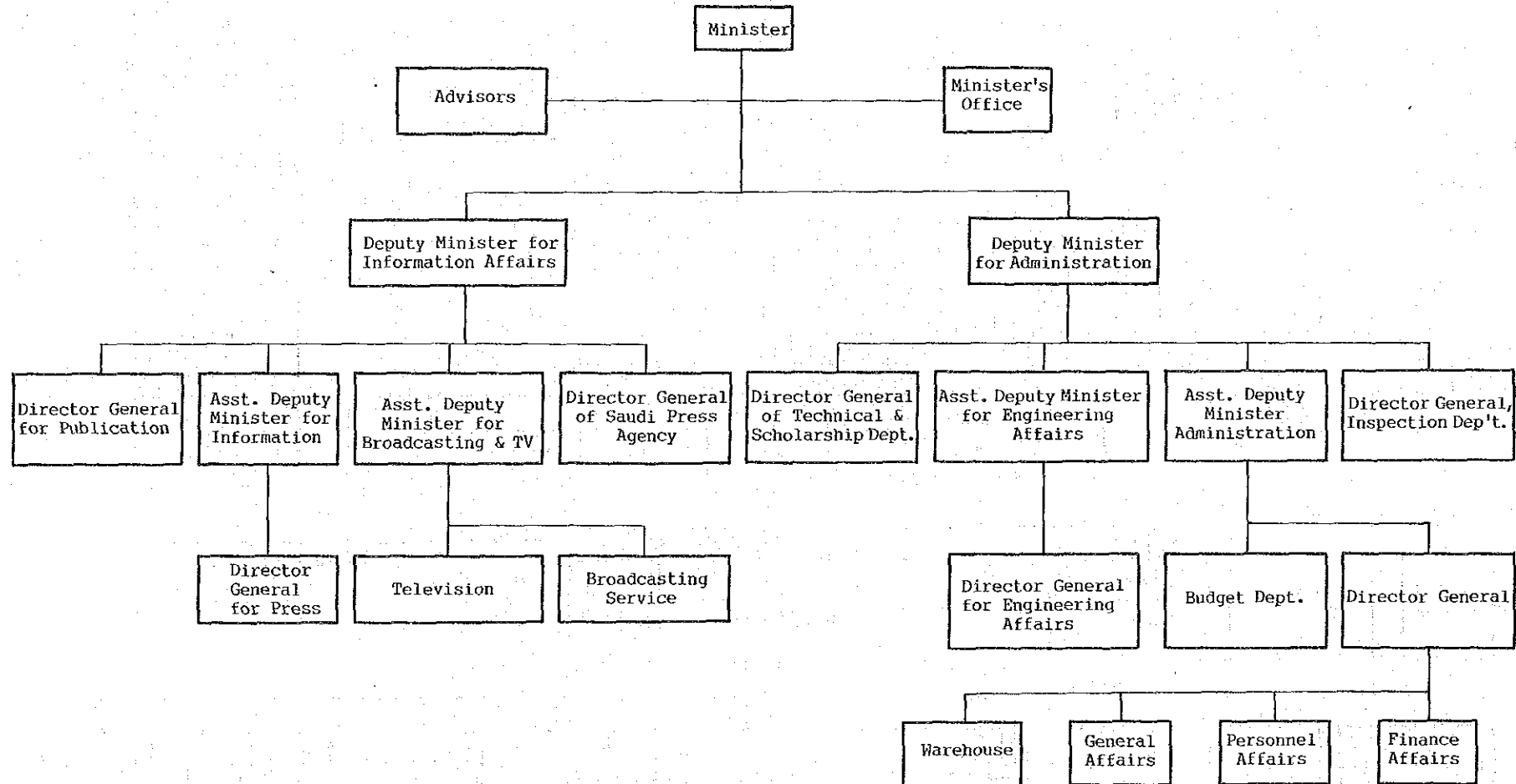

都市村落省組織図
MINISTRY OF MUNICIPAL & RURAL AFFAIRS

サウディ・アラビア

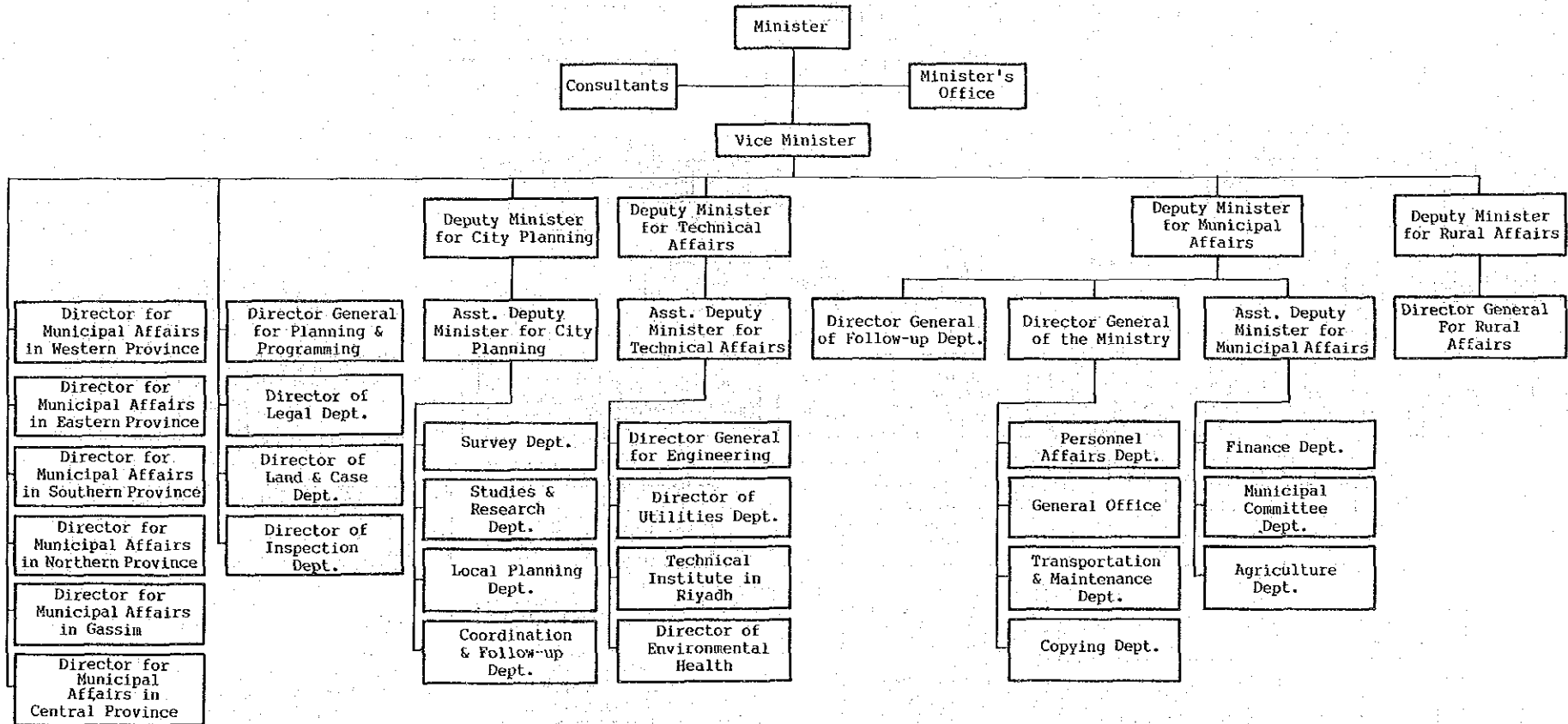

都市村落省

教育省組織図

MINISTRY OF EDUCATION

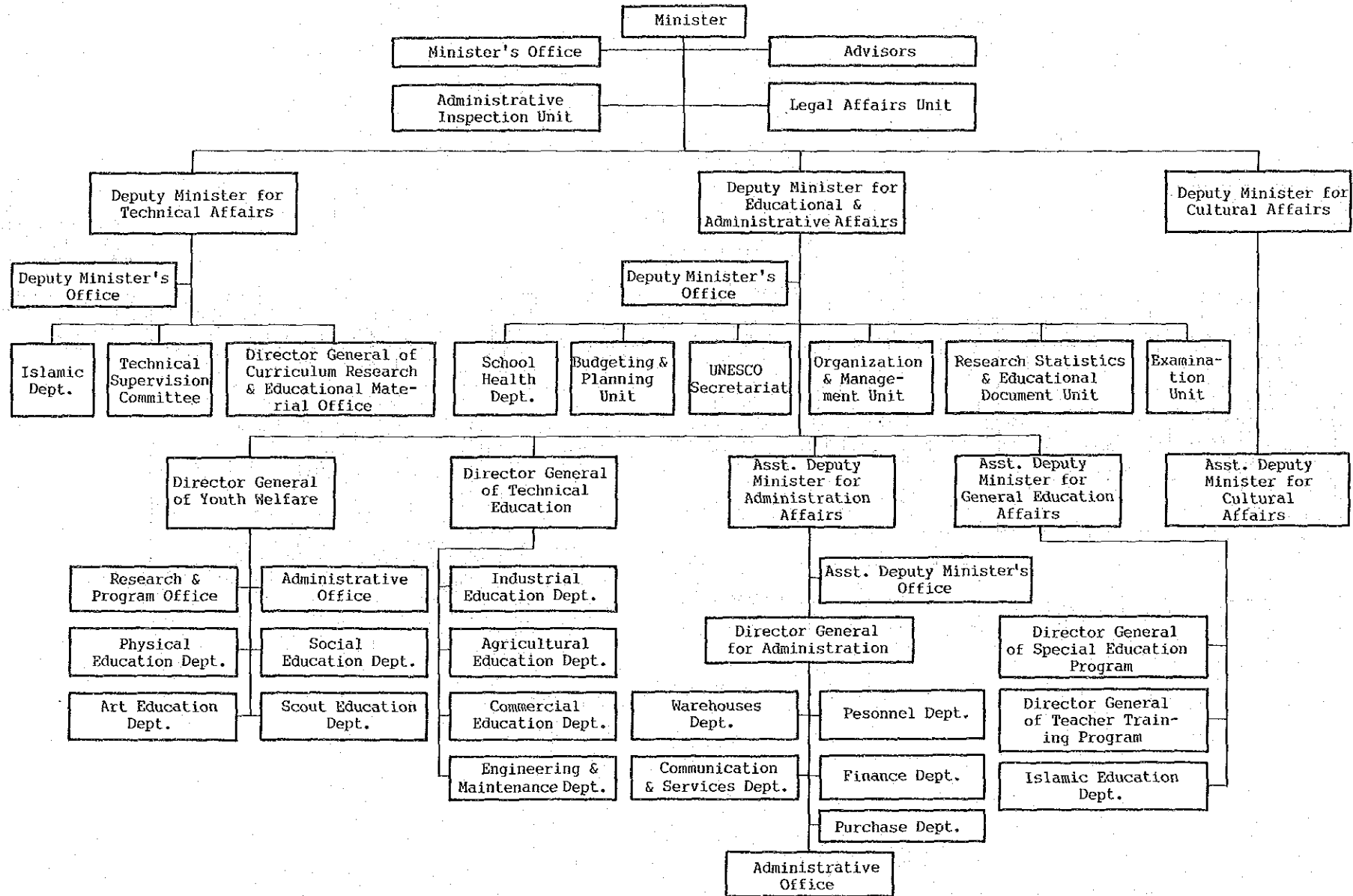

サウディ・アラビア

教育省

高等教育省組織図

MINISTRY OF HIGHER EDUCATION

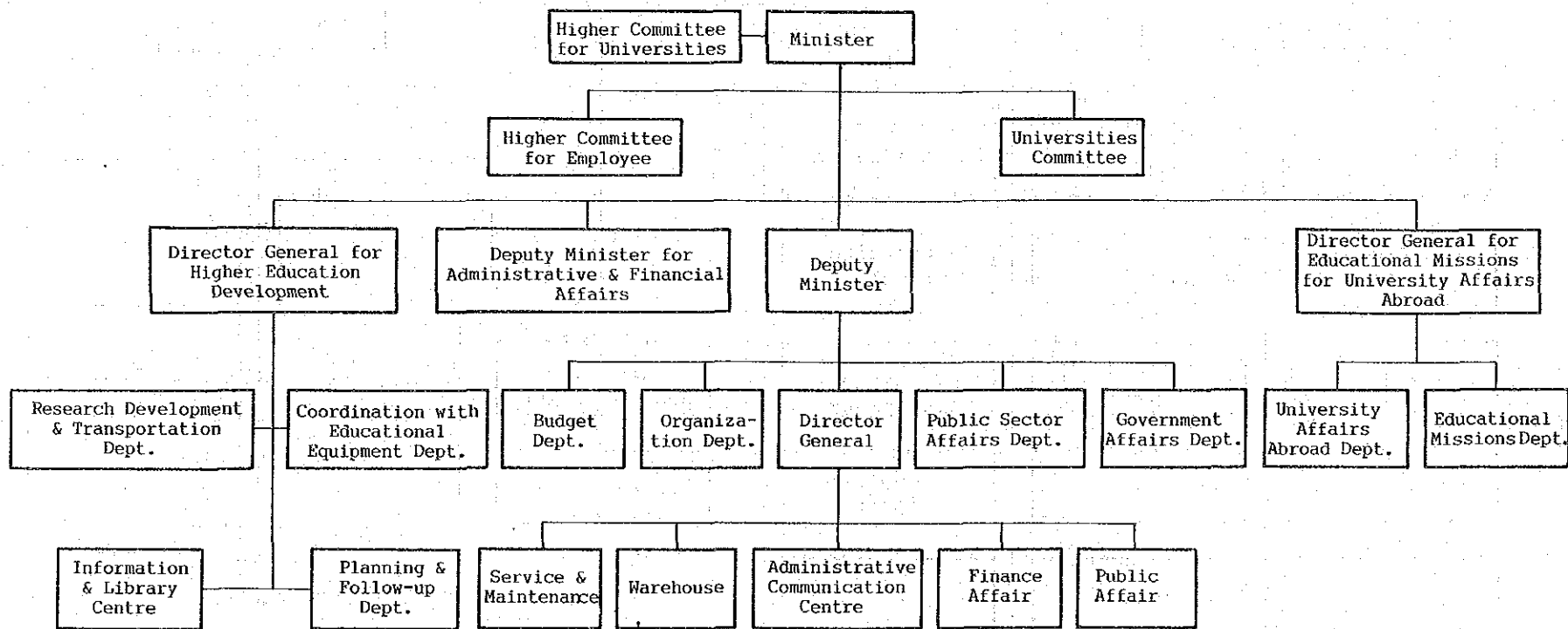

サウディ・アラビア

高等教育省

国防航空省組織図
 MINISTRY OF DEFENCE & AIRWAYS

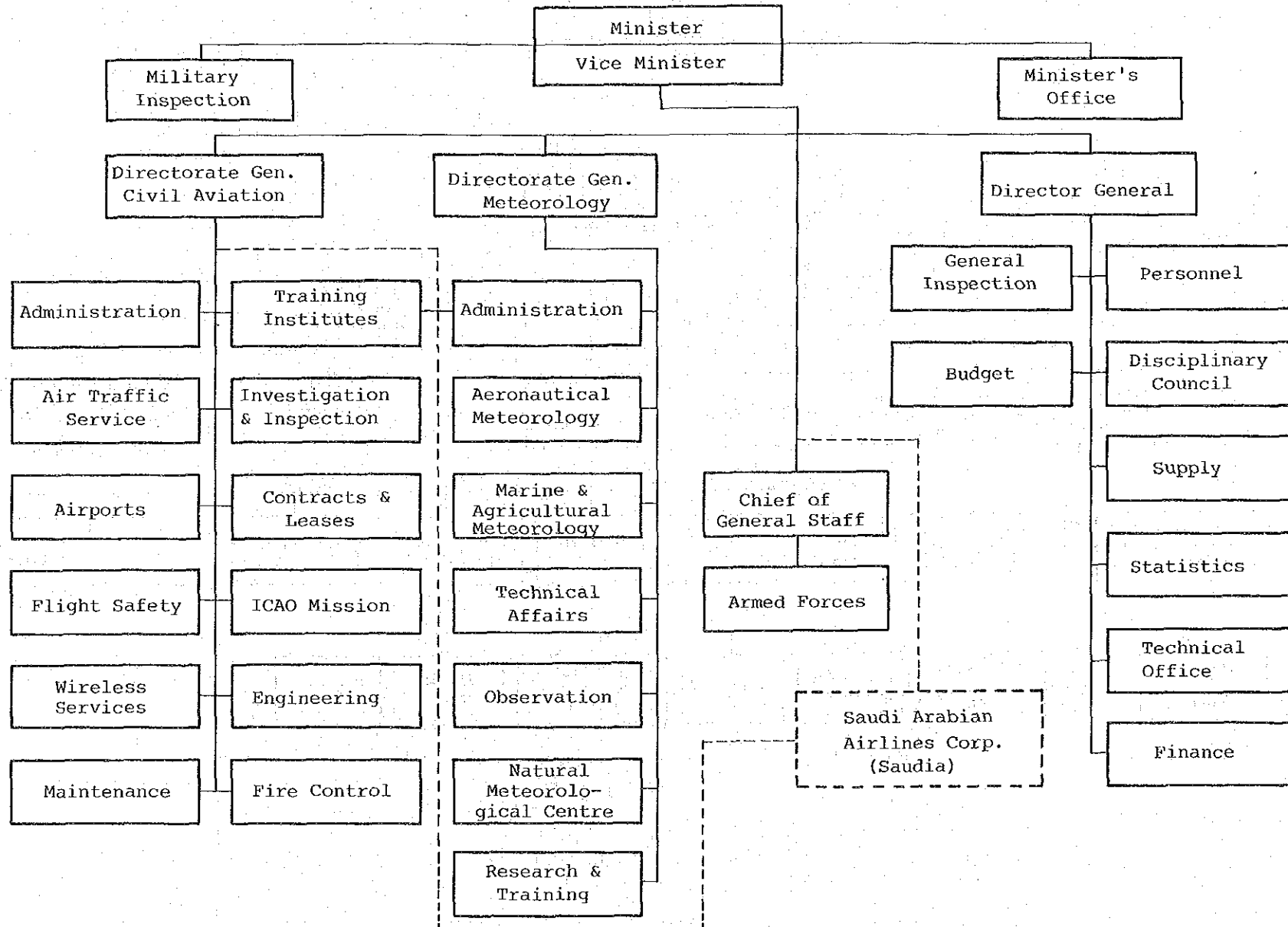

サウディ・アラビア

国防航空省

サウディ・アラビア鉄道公団組織図

SAUDI GOVERNMENT RAILROAD ORGANIZATION (SGRRO)

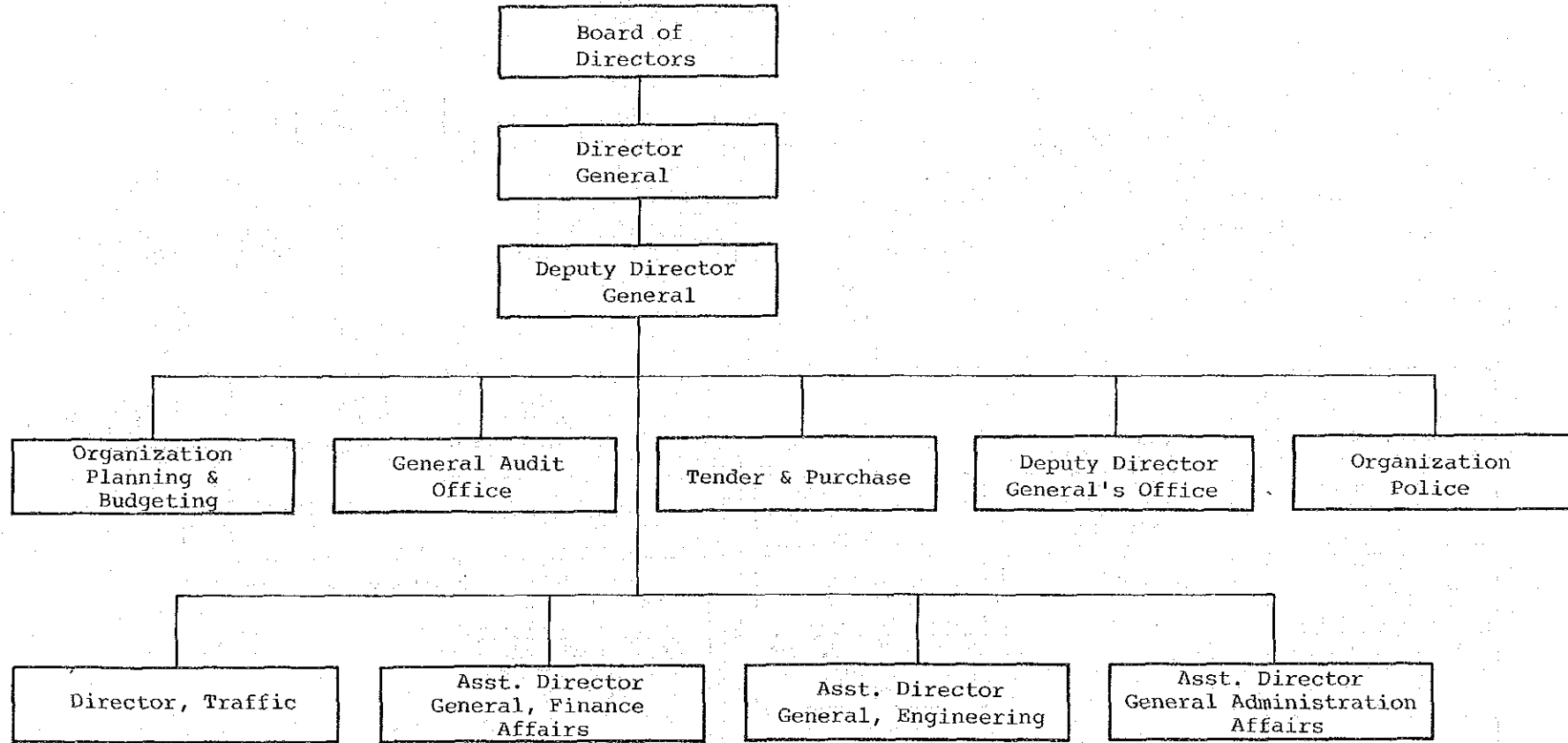

サウディ・アラビア

サウディ・アラビア鉄道公団

石油・鉱物資源公団組織図

GENERAL PETROLEUM AND MINERALS ORGANIZATION (PETROMIN)

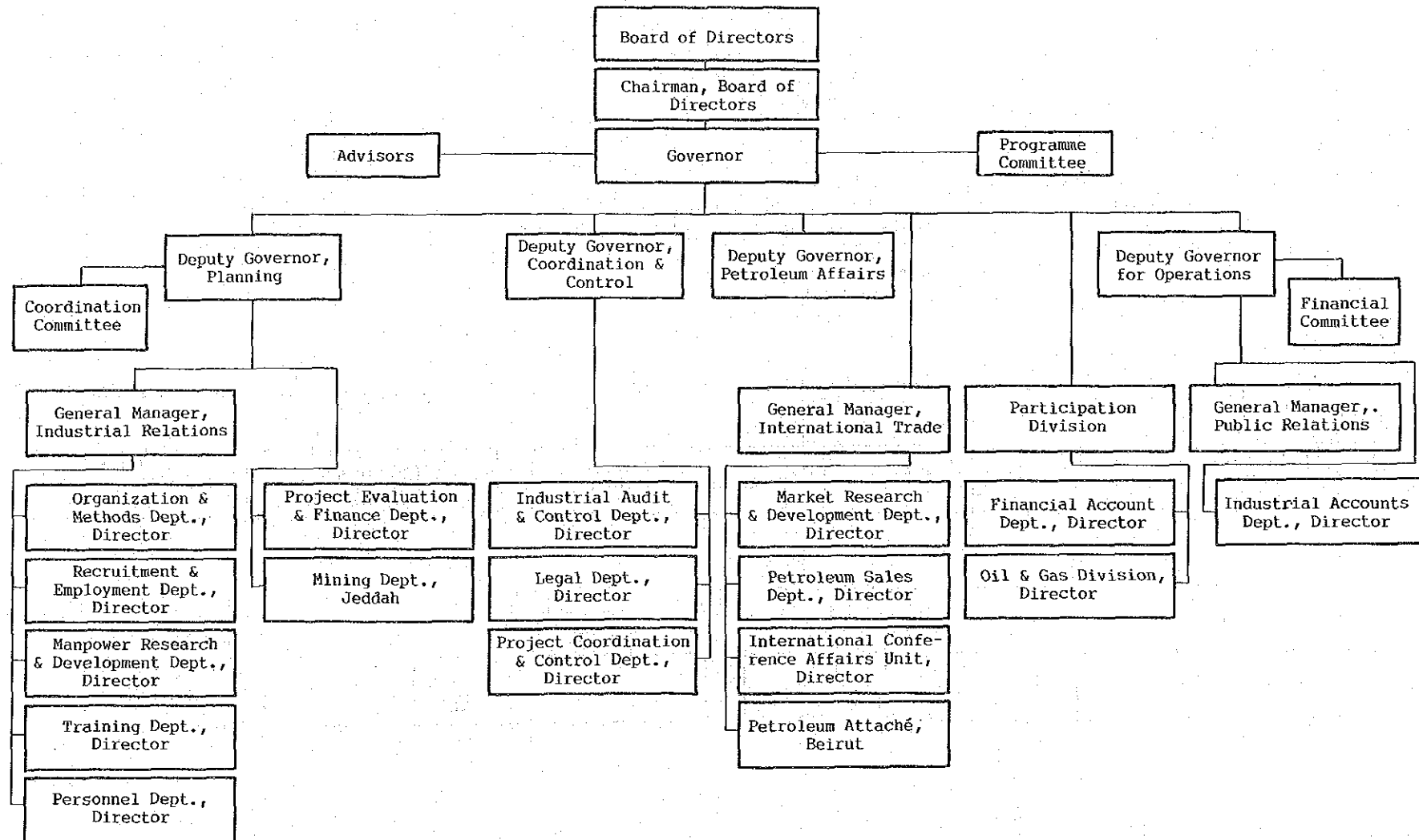

サウディ・コンサルティング社組織図

THE SAUDI CONSULTING HOUSE

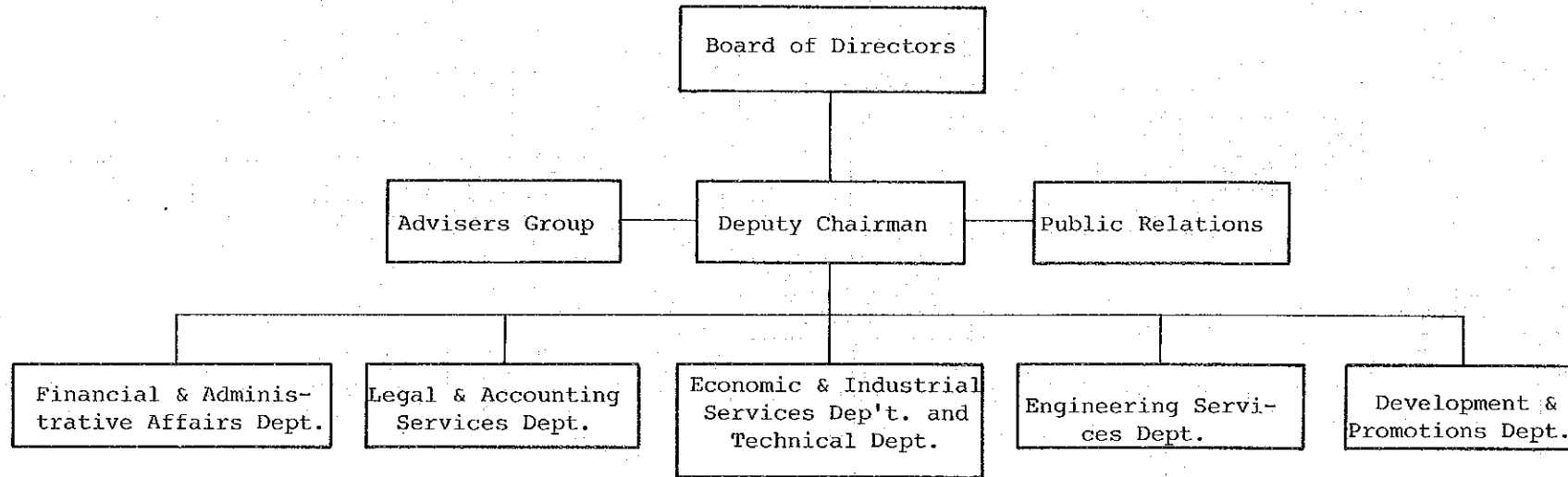

社会保険事業団組織図

GENERAL SOCIAL INSURANCE ORGANIZATION

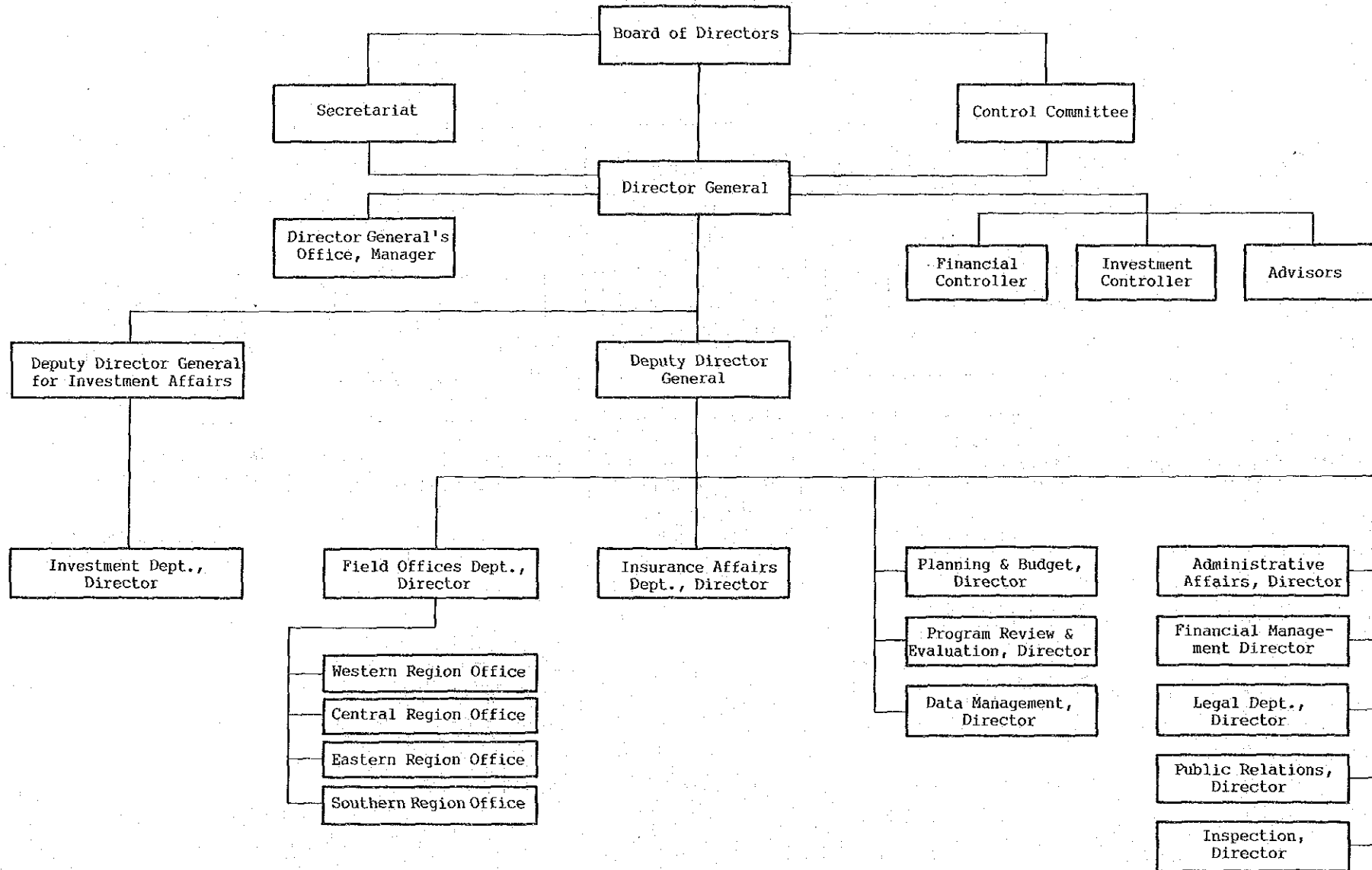

サウディ・アラビア

社会保険事業団

サウディ・アラビア標準化事業団組織図

SAUDI ARABIAN STANDARDS ORGANIZATION (SASO)

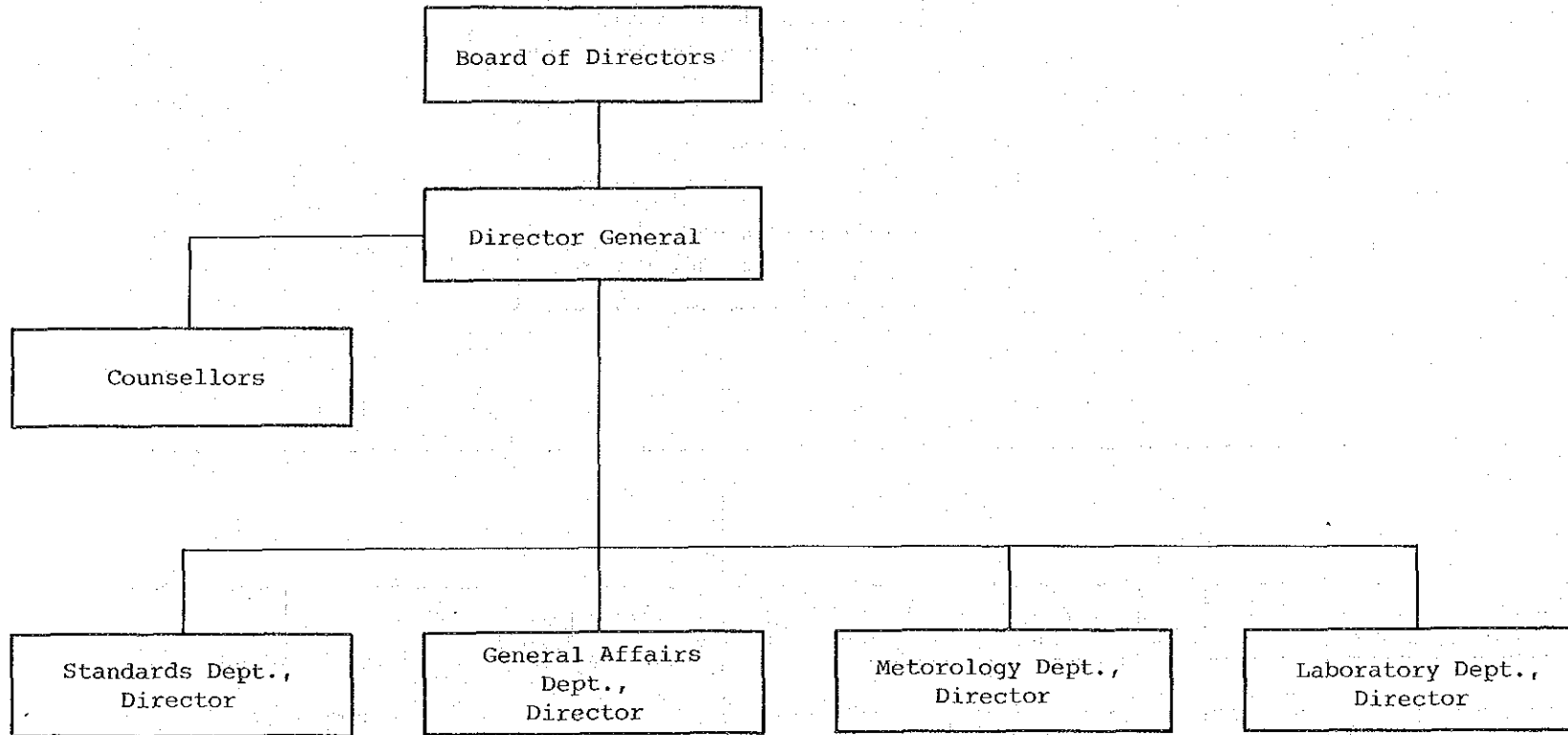

工業開発基金組織図

SAUDI INDUSTRIAL DEVELOPMENT FUNDS (SIDF)

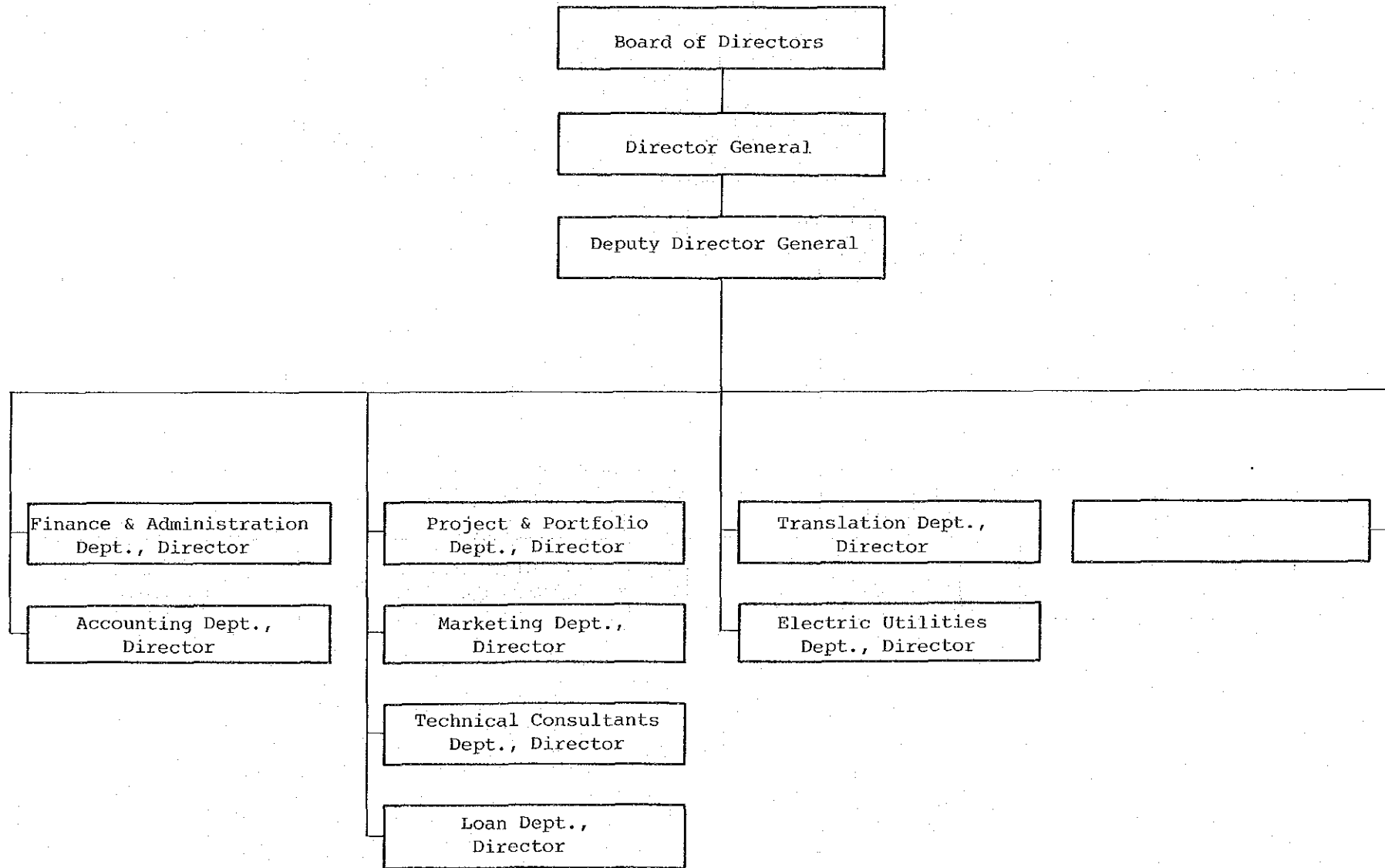

サウディ開発基金組織図

SAUDI FUND FOR DEVELOPMENT (SDF)

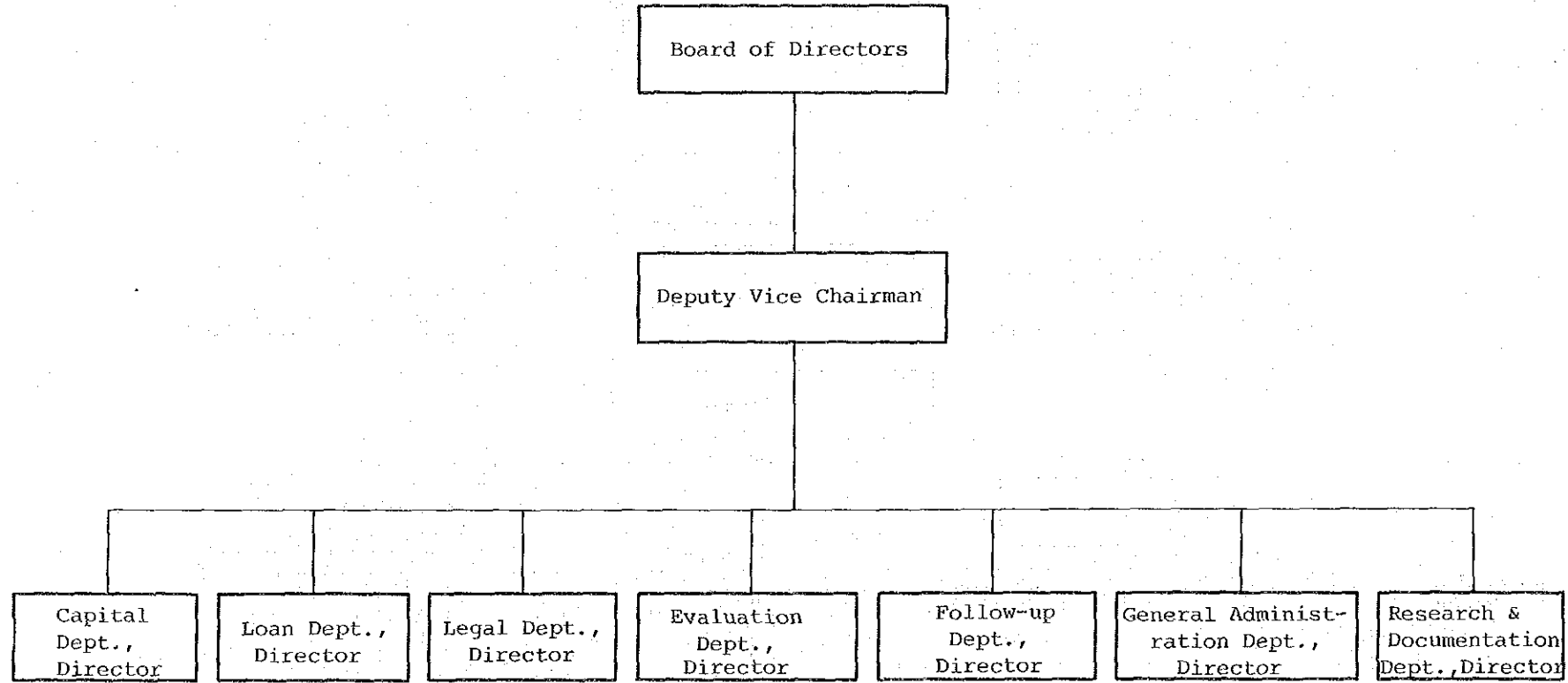

サウディ・アラビア

サウディ開発基金

電力公社組織図
ELECTRICITY CORPORATION

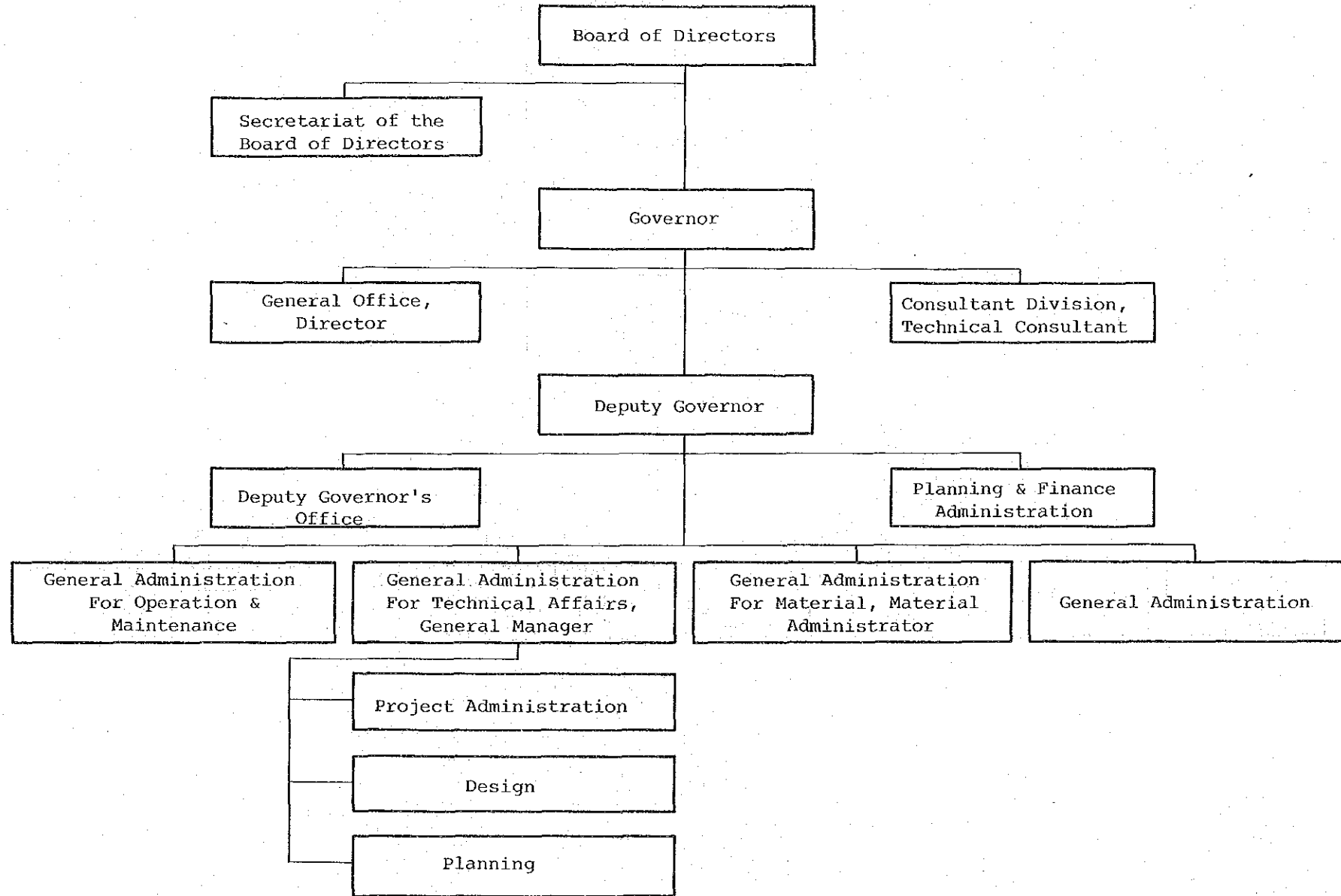

サウディ・アラビア通貨機関組織図

SAUDI ARABIAN MONETARY AGENCY (SAMA)

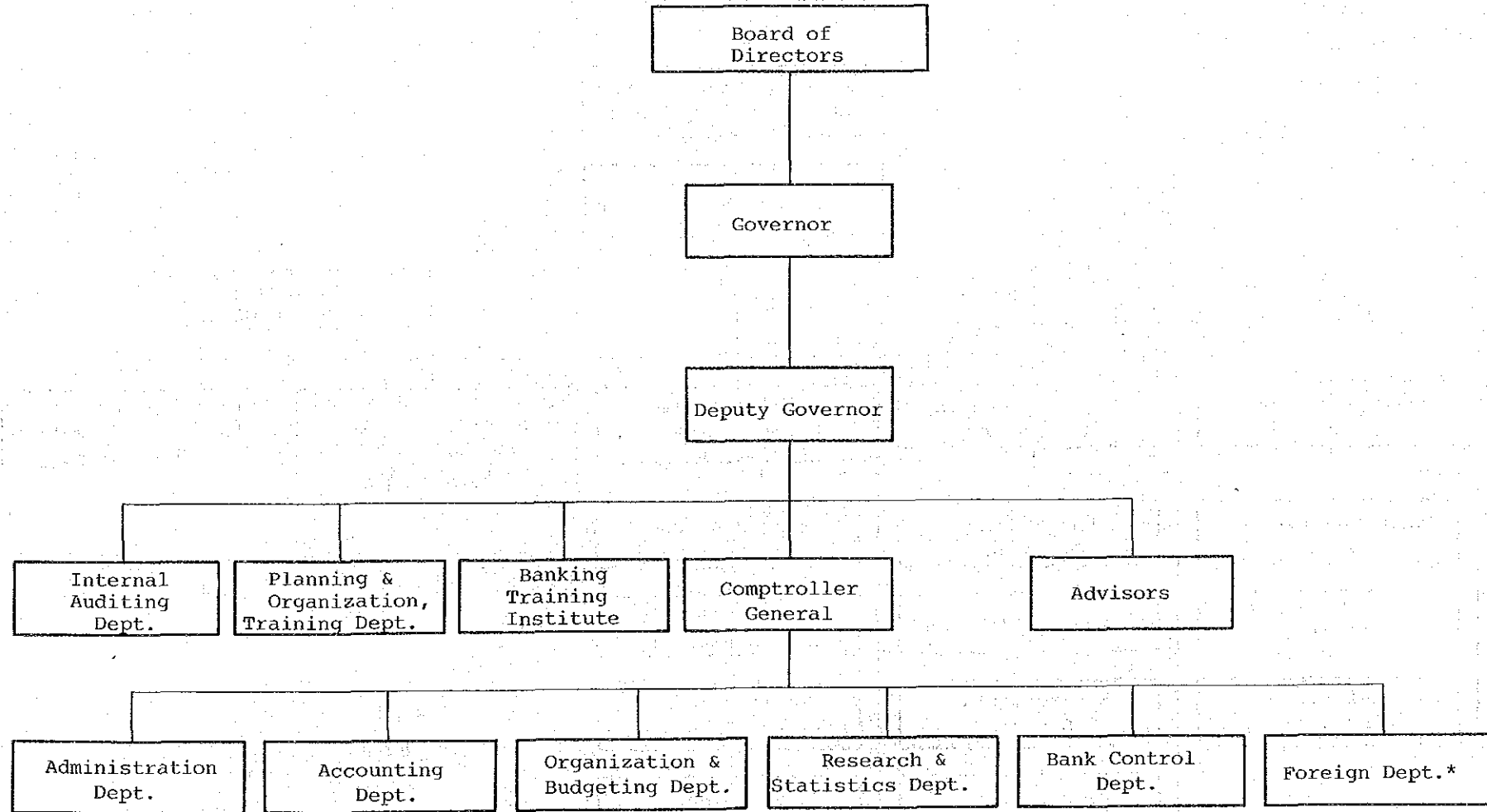

* including Investment Dept. and Foreign Exchange Dept.

サウディ・アラビア

サウディ・アラビア通貨機関

サウディ・アラビア科学技術センター組織図

SAUDI ARABIAN NATIONAL CENTRE FOR SCIENCE & TECHNOLOGY

(PROPOSED ORGANIZATION CHART)

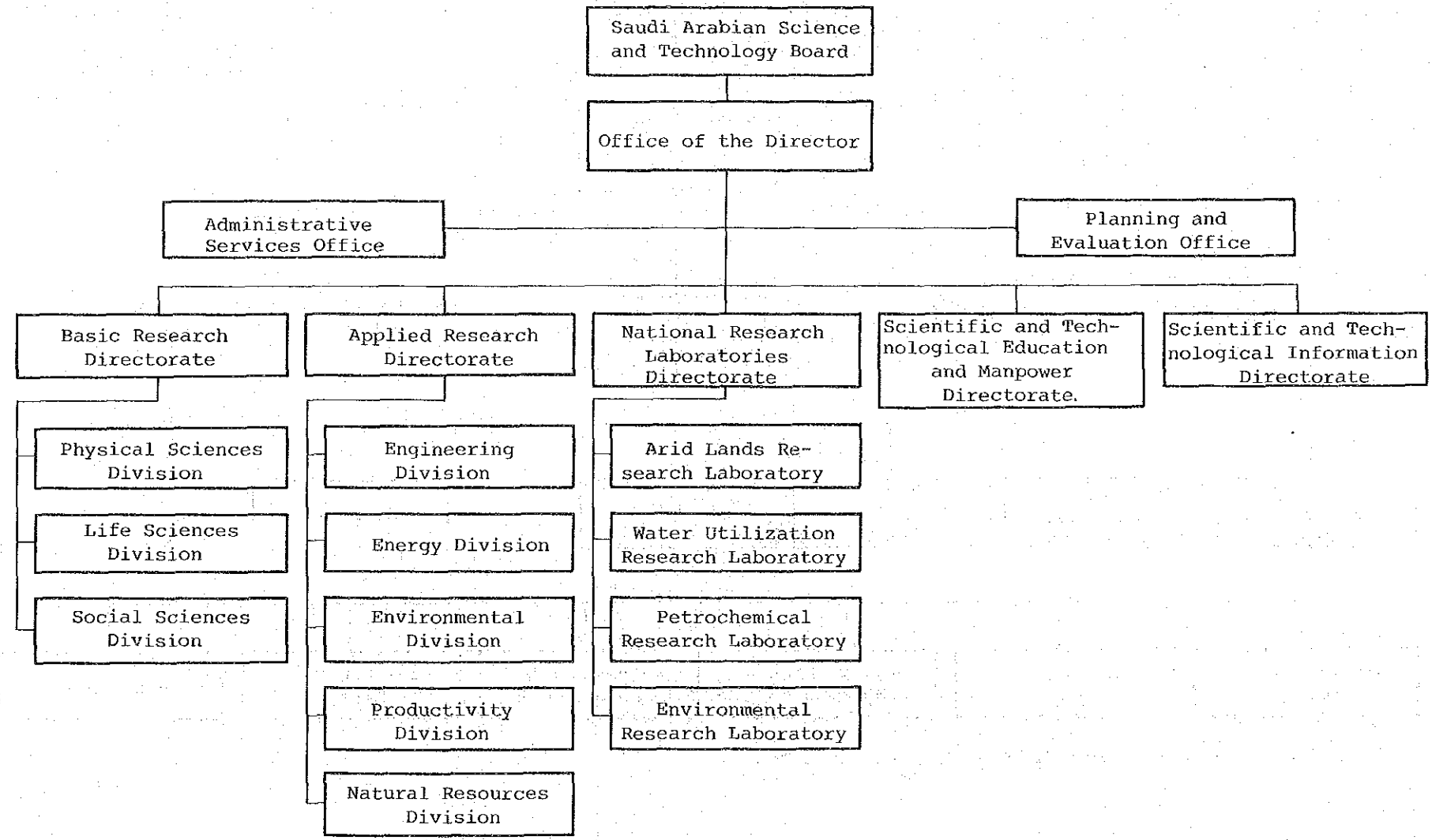

海水淡水化公団組織図

SALINE WATER CONVERSION CORPORATION (SWCC)

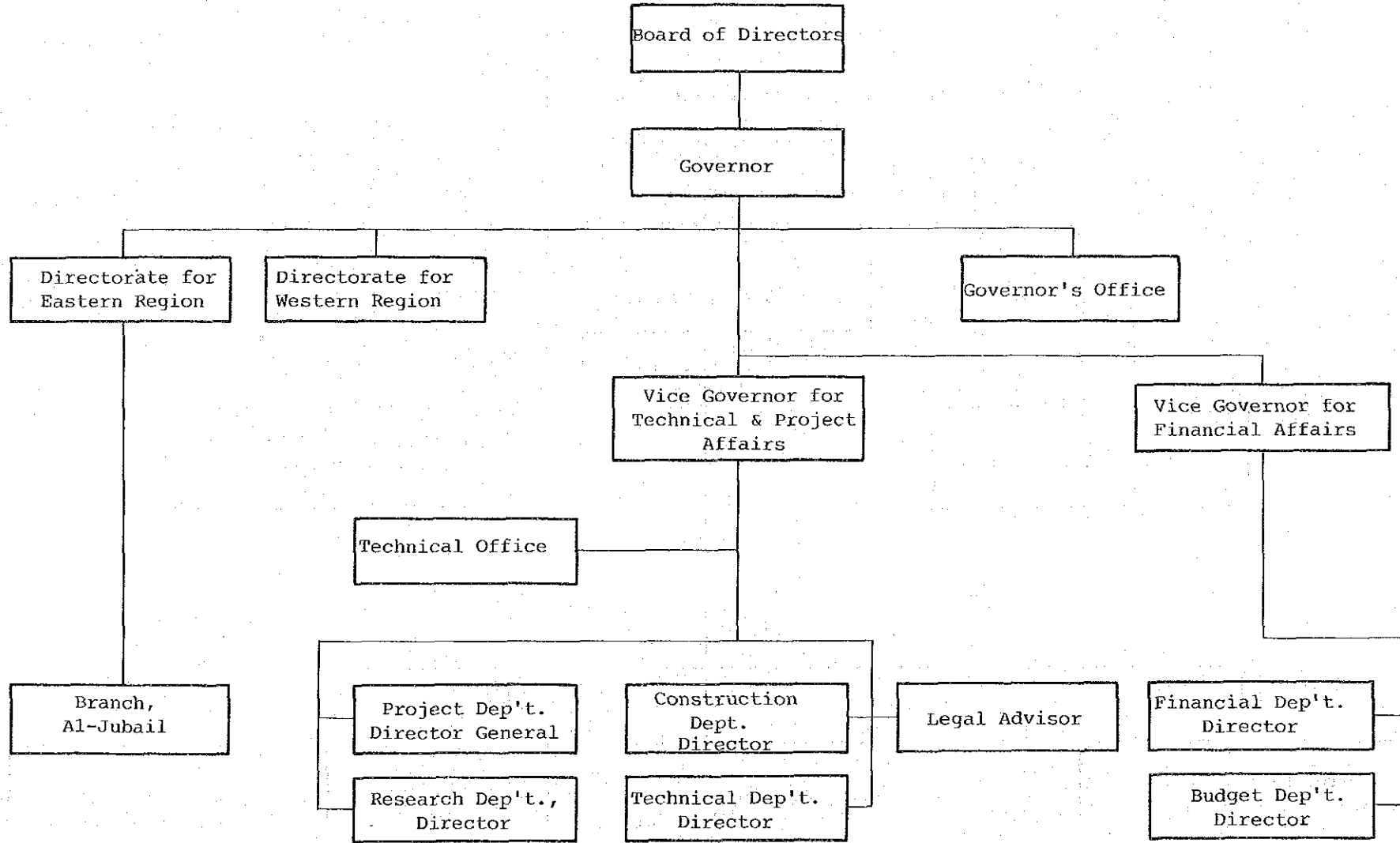

サウディ・アラビア

海水淡水化公団

サウディ・アラビア 基幹産業公団組織図

SAUDI ARABIA BASIC INDUSTRIES CORPORATION (SABIC)

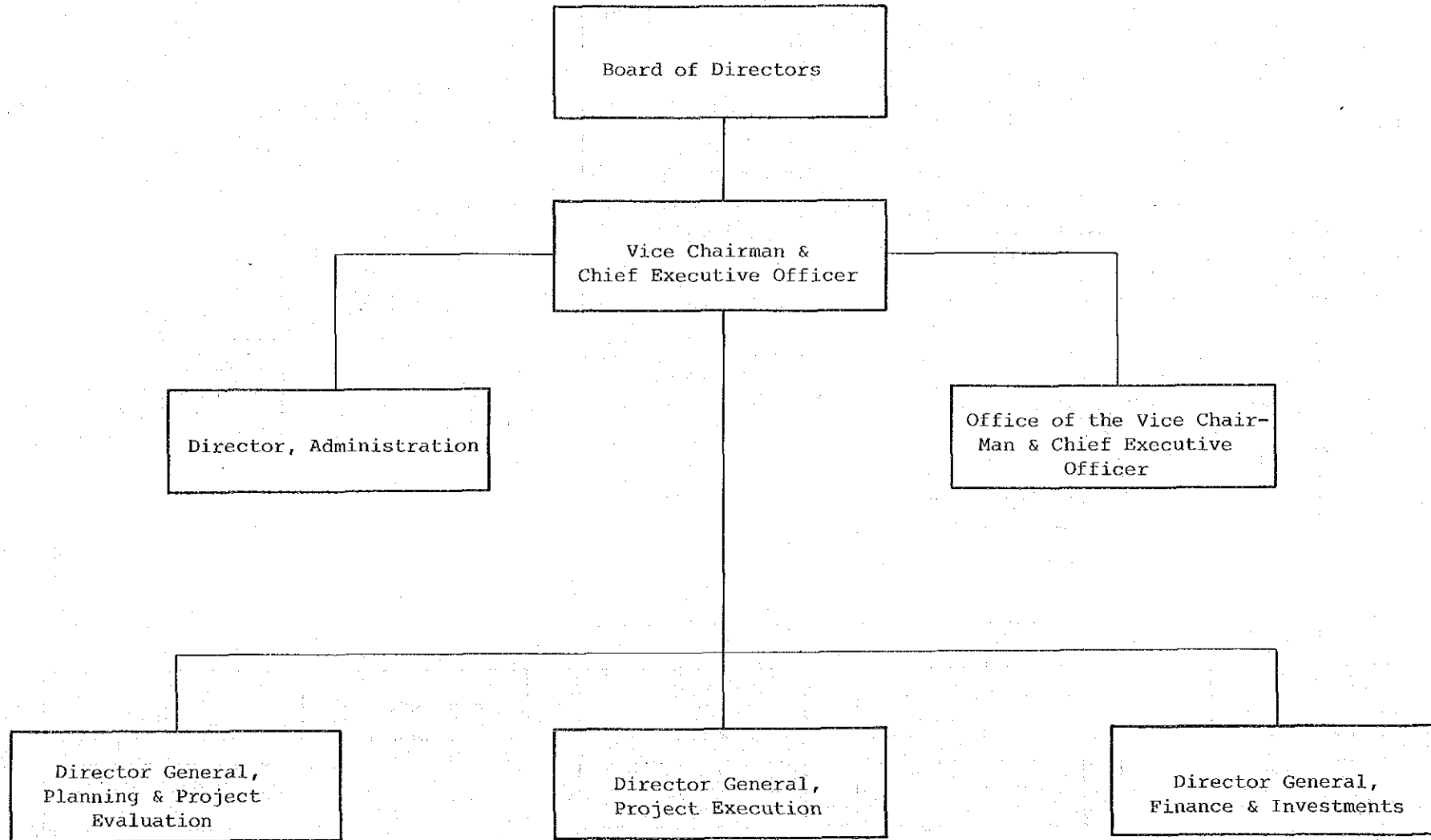

南 イ エ メ ン 国
国家行政組織図

(60 年 11 月現在)

大 統 領
PRESIDIUM OF THE PEOPLE'S SUPREME COUNCIL

首 相
OFFICE OF THE PRIME MINISTER

最 高 裁 判 所
SUPREME COURT

基礎指標

| | | | |
|----|------------------------|-----------|-------------------|
| 首都 | アタン | GDP | 850百万ル (1983年) |
| 面積 | 333,000km ² | 人口 GNP | 520万人 (1983年) |
| 人口 | 20百万人 (1983年) | 通貨 単位 | ル 1ル = 1000ル |

出 所 : 世界開発報告1985

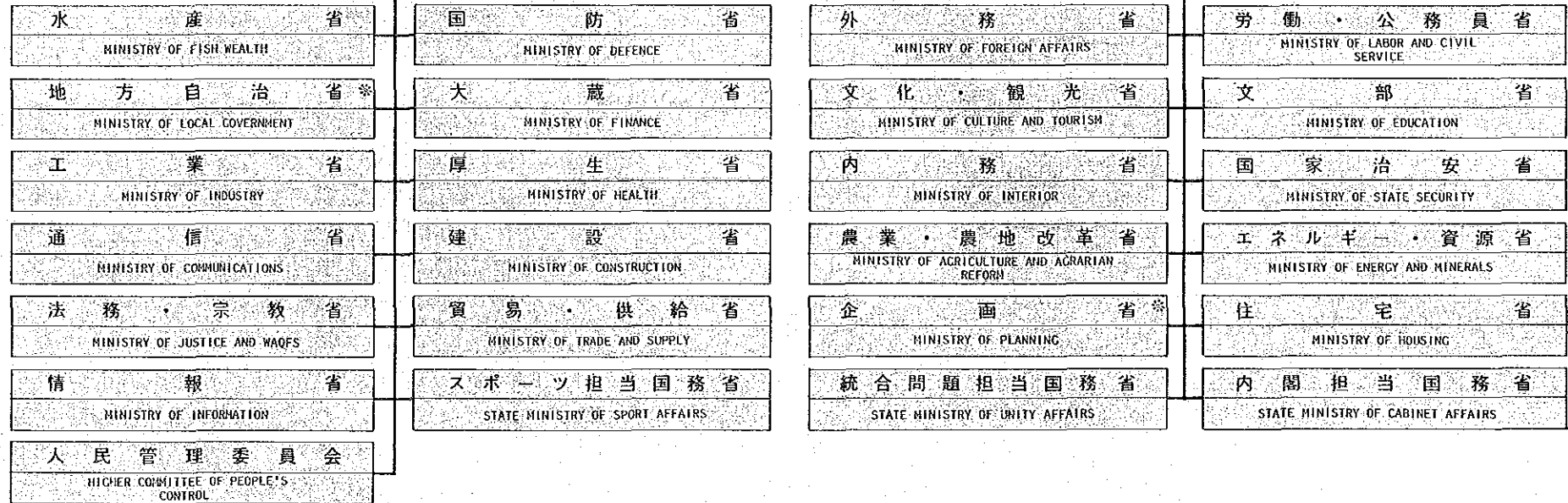

南
イ
エ
メ
ン

国
家
行
政
組
織
図

地方自治省組織図

MINISTRY OF LOCAL GOVERNMENT

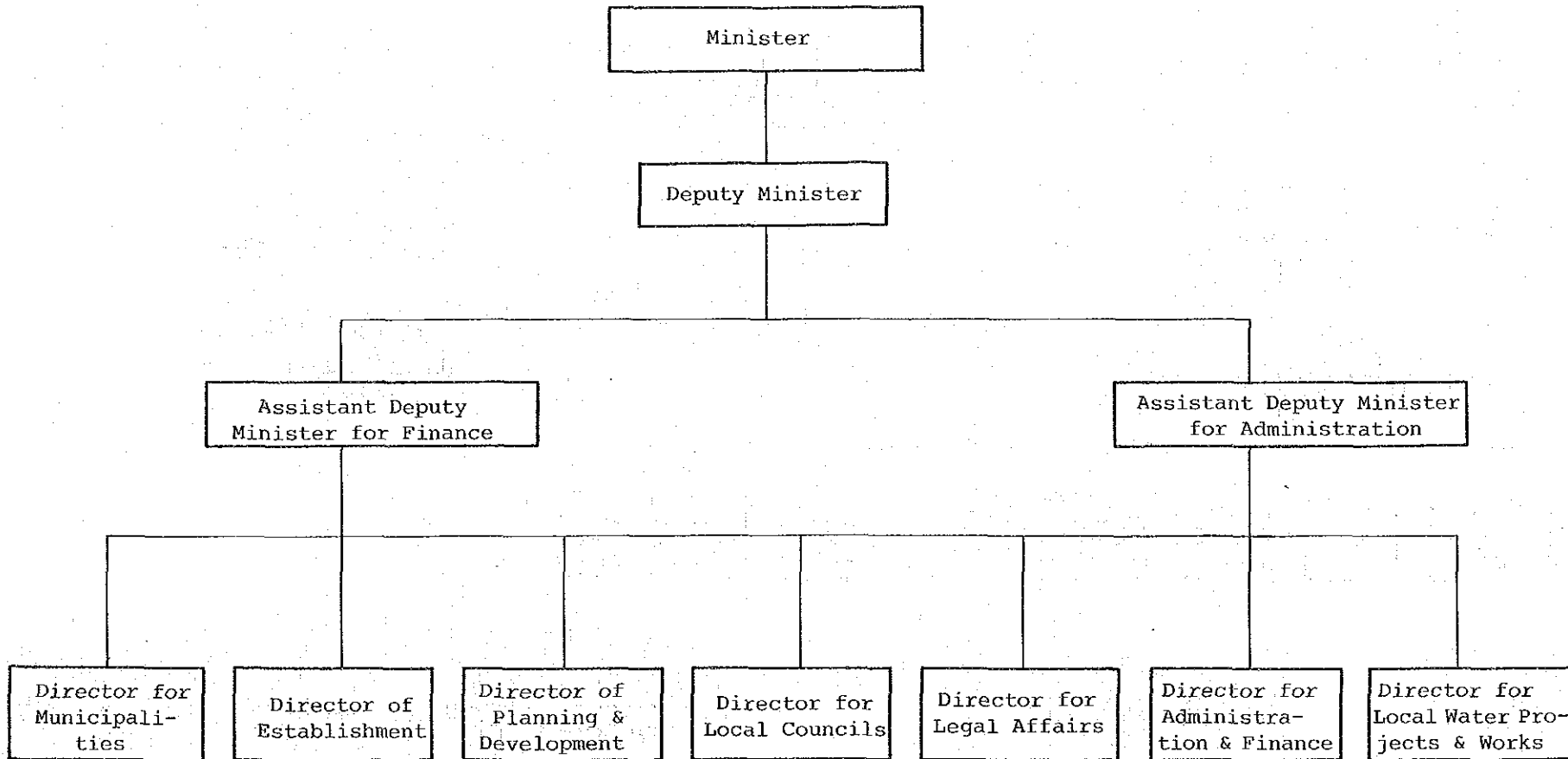

南
イ
エ
メ
ン

地
方
自
治
省

企 画 省 組 織 図

MINISTRY OF PLANNING

南
イ
エ
メ
ン

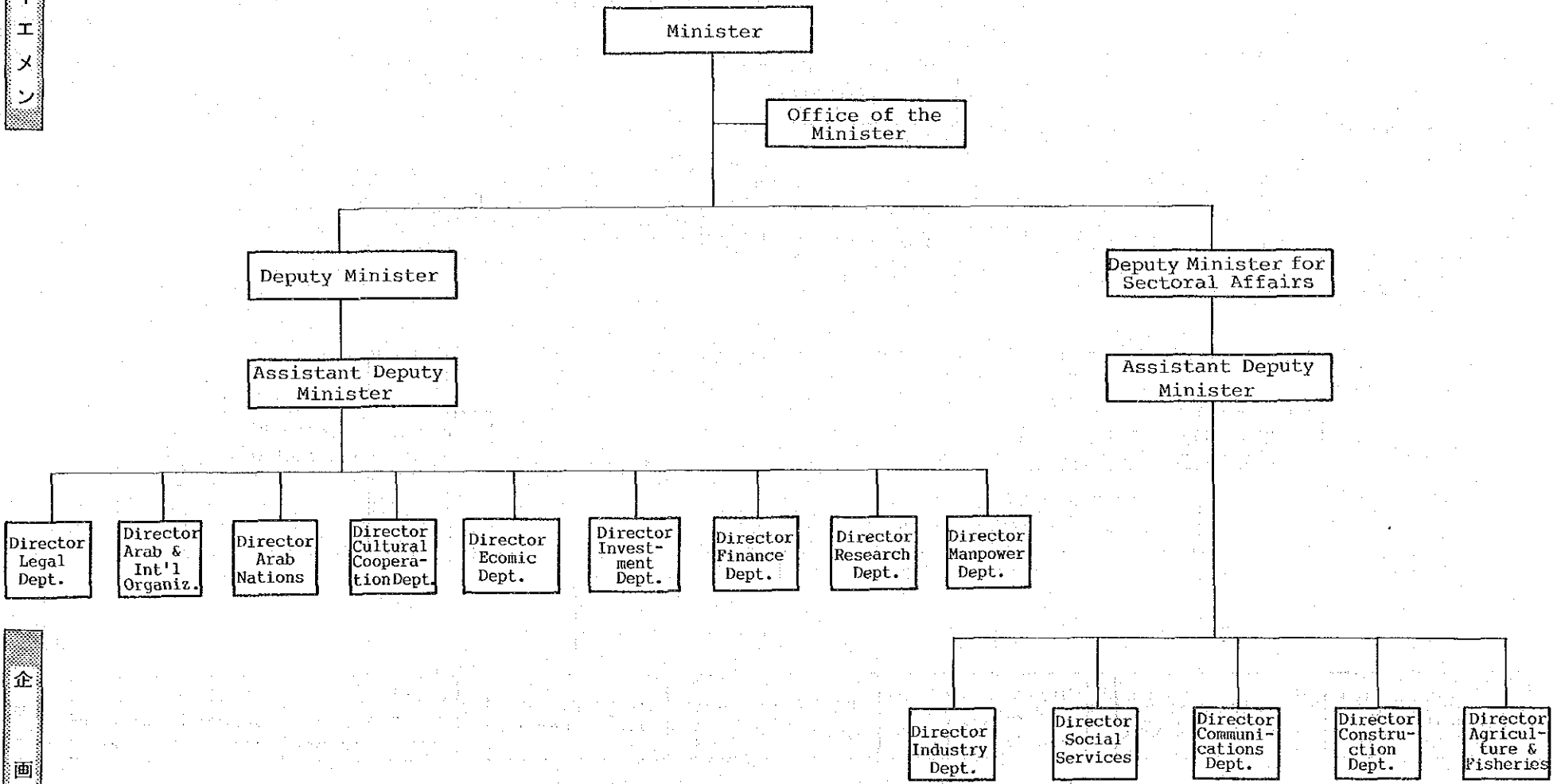

企
画
省

援助機構組織図

CENTRAL ORGANIZATION FOR AID IN KIND (COAK)

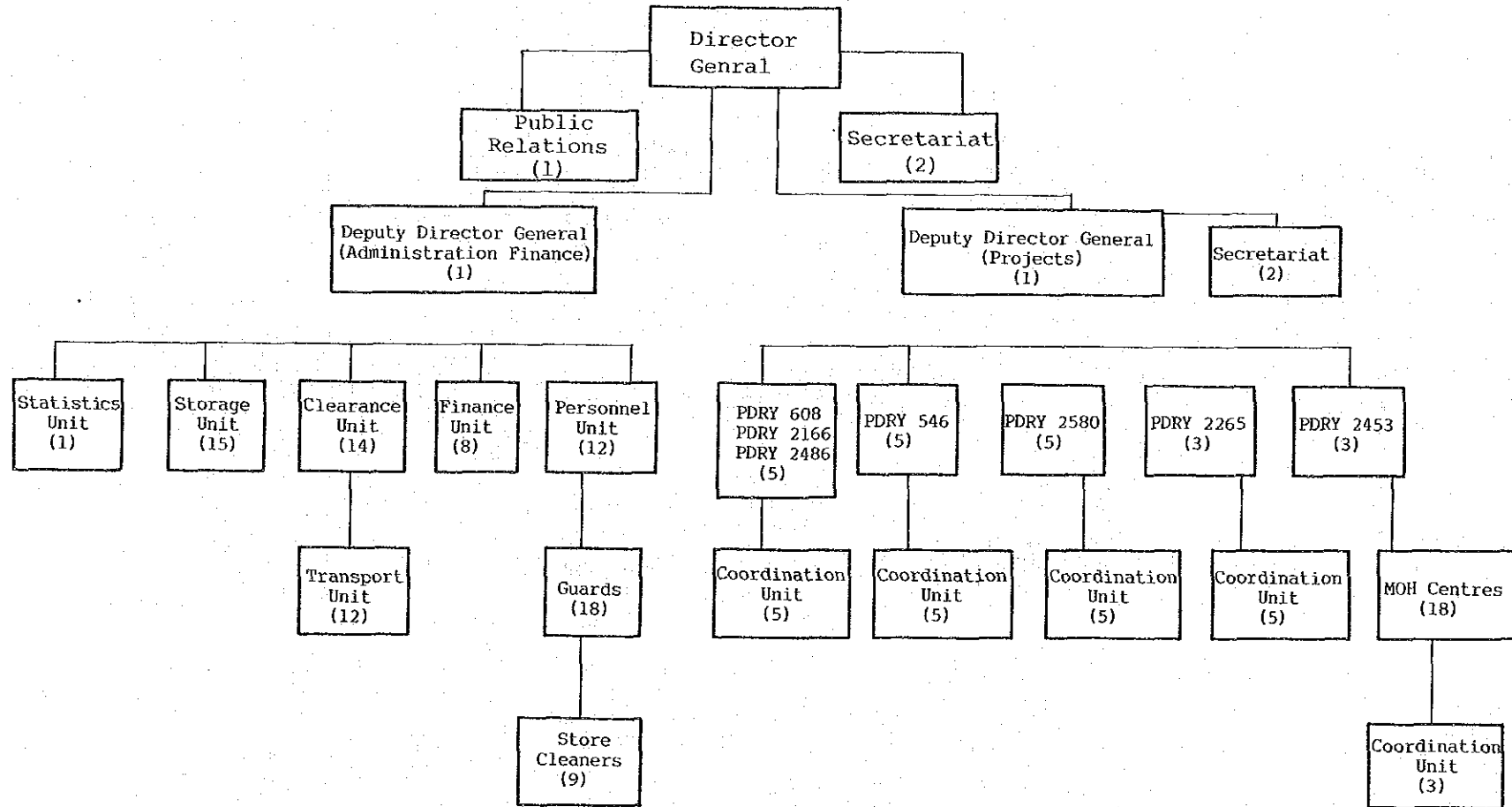

Figures represent the number of staff members totalling 147.

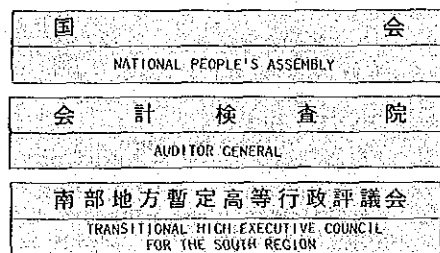

スーダン国
国家行政組織図
(61年1月現在)

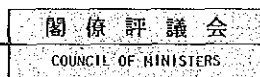
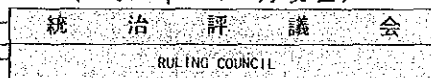

基礎指標

| | | | |
|----|--------------------------|------|---------------------|
| 首都 | ハルツーム | GDP | 6,850百万円 (1983年) |
| 面積 | 2,506,000km ² | 人口 | 4,000万人 (1983年) |
| 人口 | 2,080万人 (1983年) | 通貨単位 | スーダンドル |

出所：世界開発報告1985

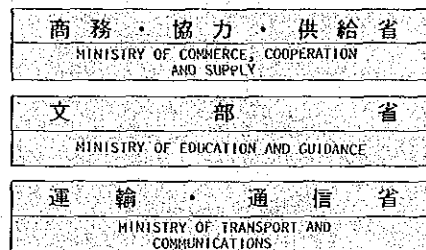
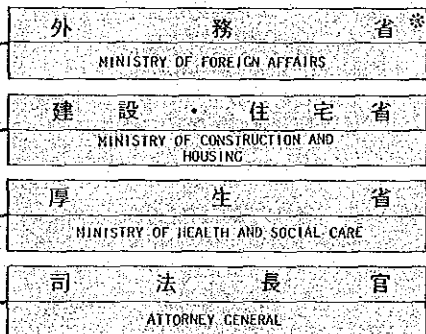

スーダン

国家行政組織図

MINISTRY OF FOREIGN AFFAIRS

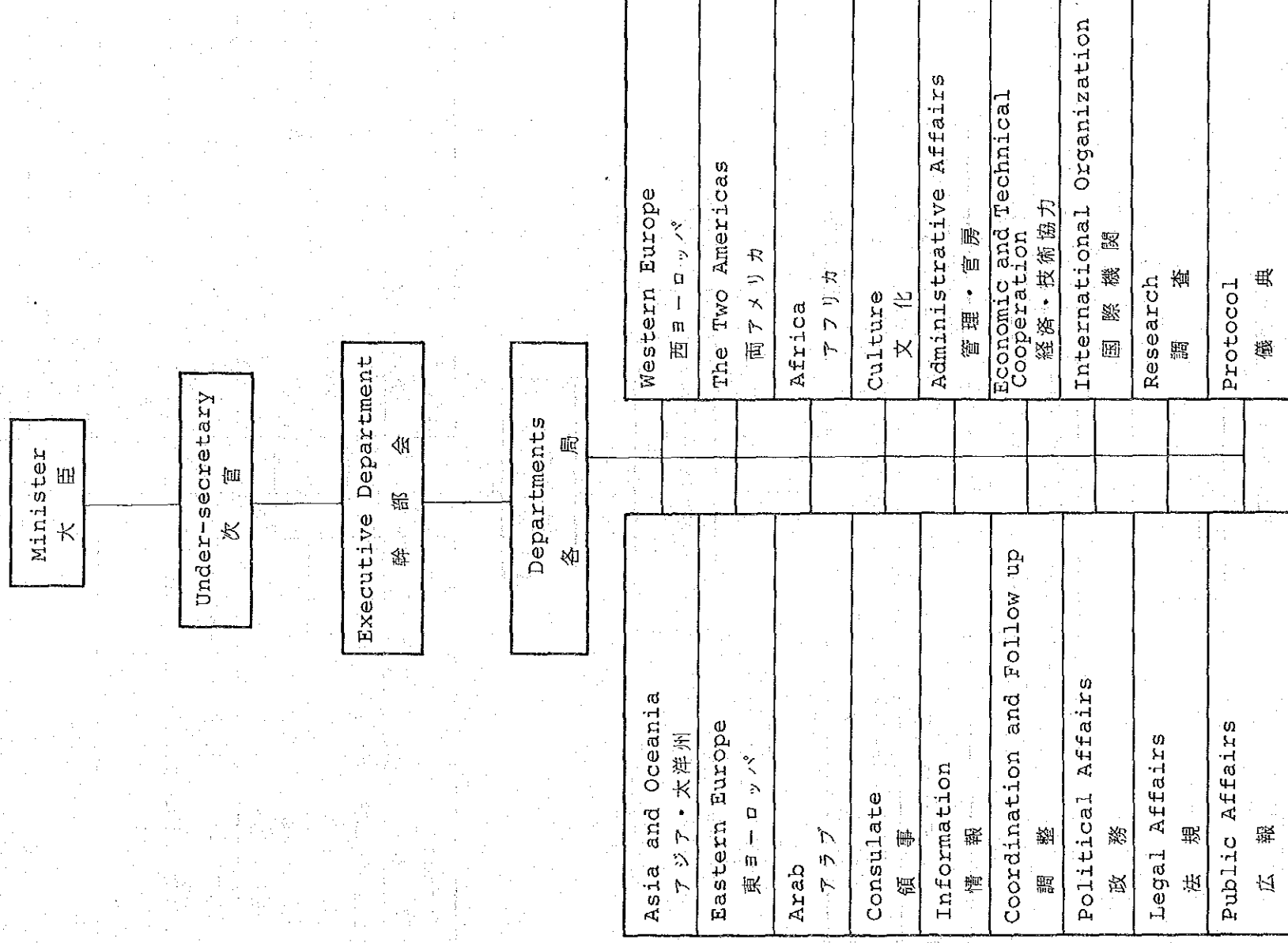

外務省組織図

外務省

スーダン

MINISTRY OF FINANCE AND
ECONOMIC PLANNING

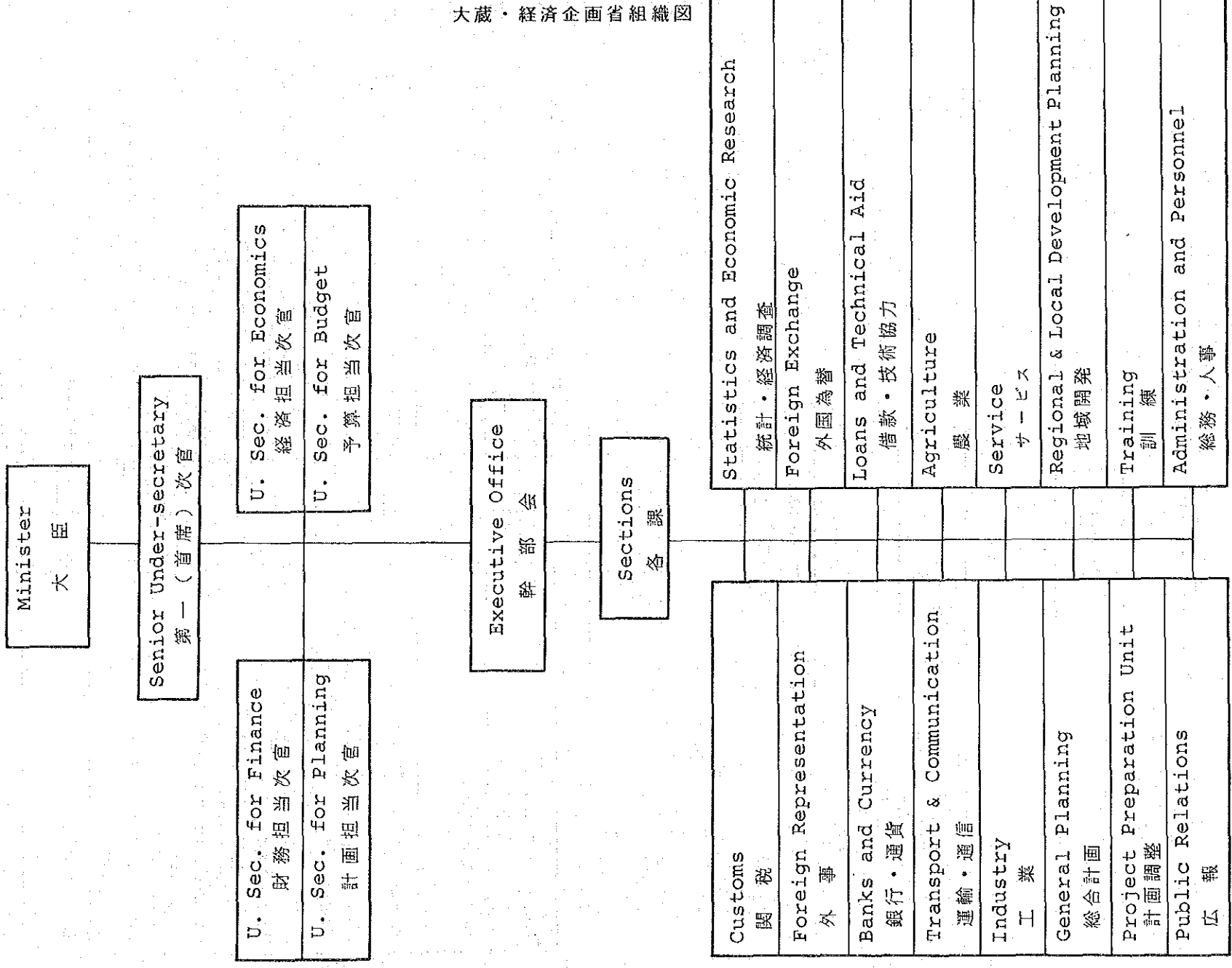

大蔵・経済企画省組織図

シリア共和国
国家行政組織図
(61年2月現在)

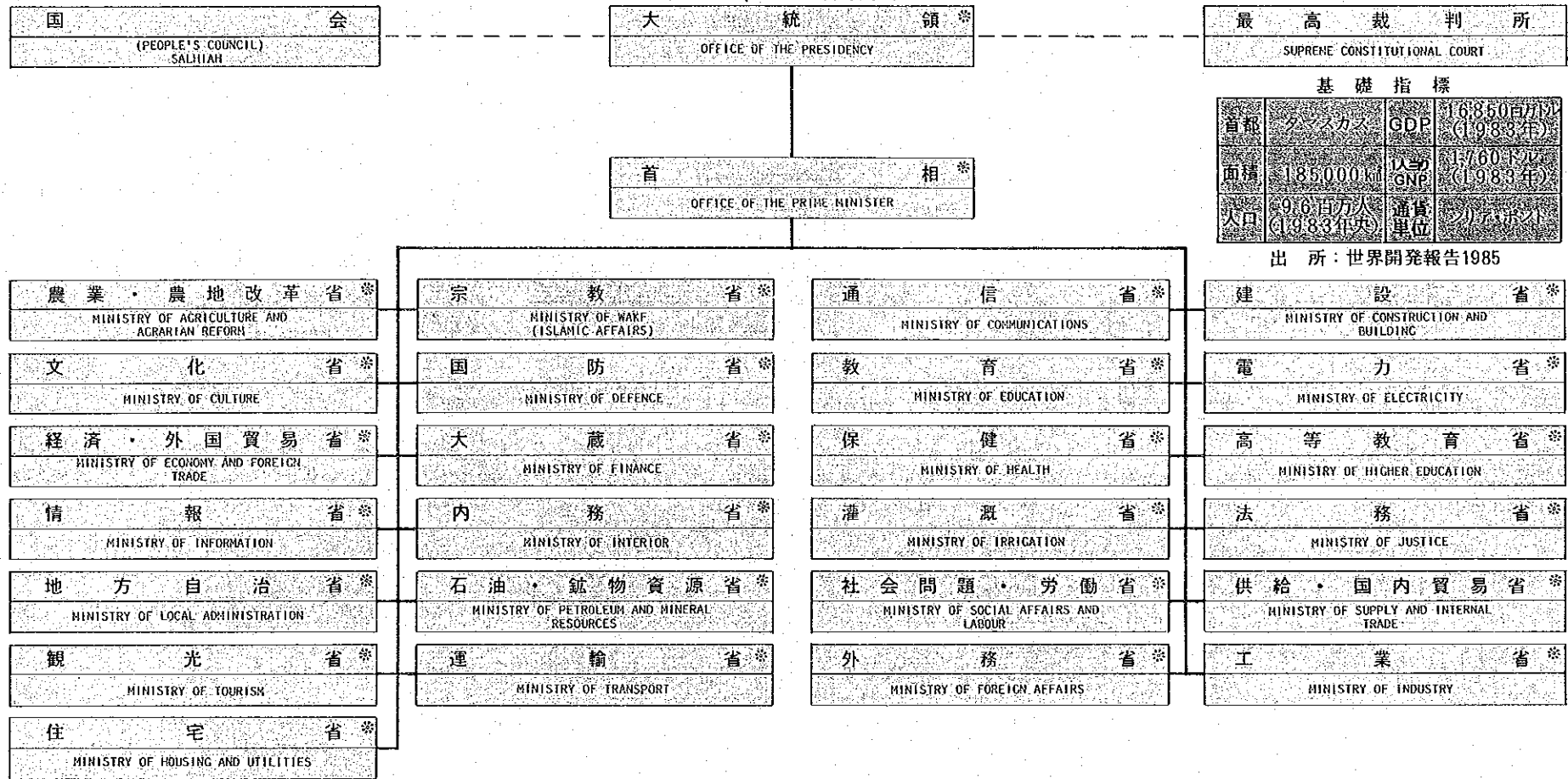

基礎指標

| | | | |
|----|-----------------------|------|---------------------|
| 首都 | ダマスカス | GDP | 16850百万円 (1983年) |
| 面積 | 185000km ² | 人口 | 1760万人 (1983年) |
| 人口 | 916百万人 (1983年) | 通貨単位 | リヤ |

出 所：世界開発報告1985

シ
リ
ア

国
家
行
政
組
織
図

大統領府組織図

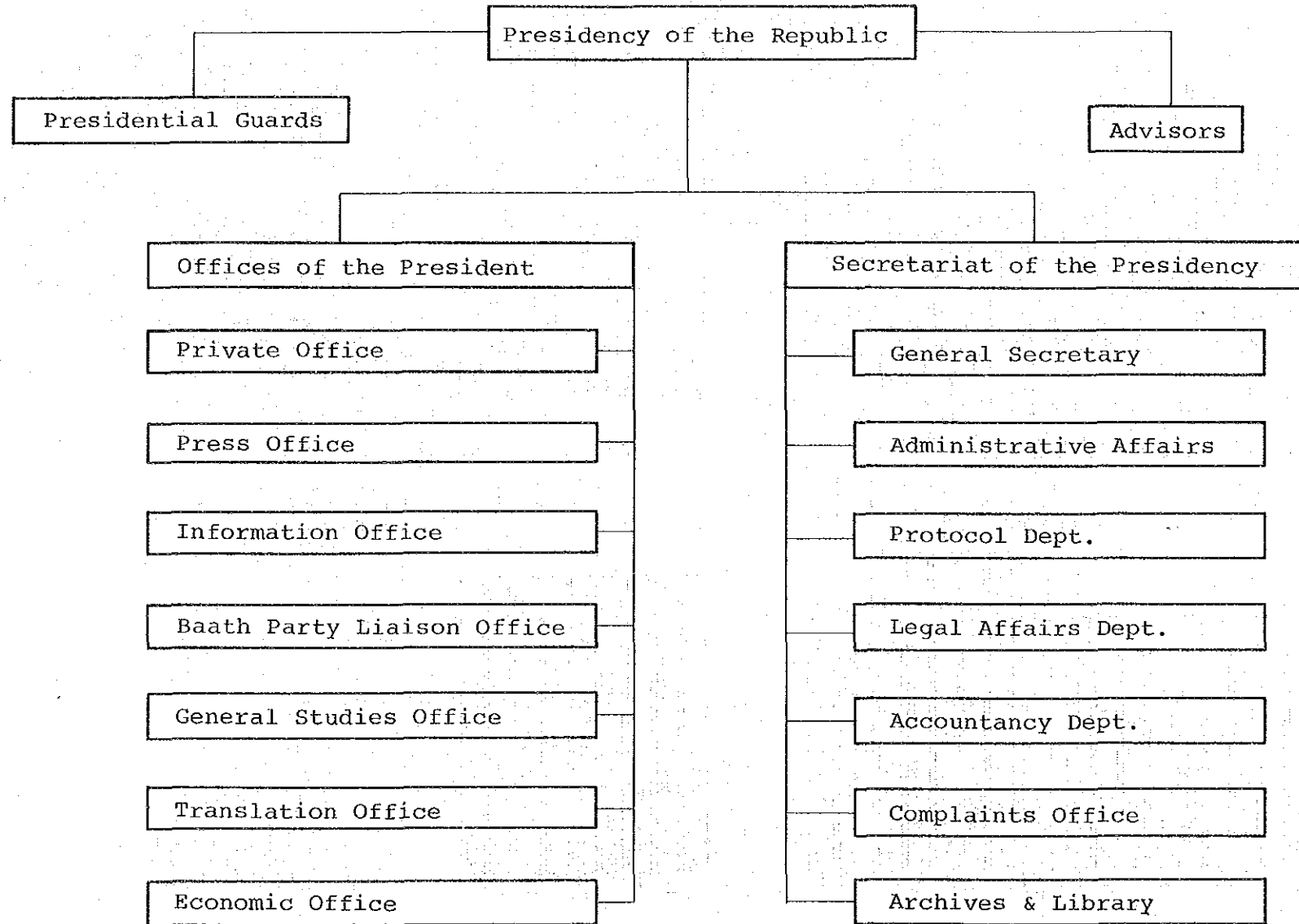

シ
リ
ア

大
統
領
府

参 理 府 组 织 图

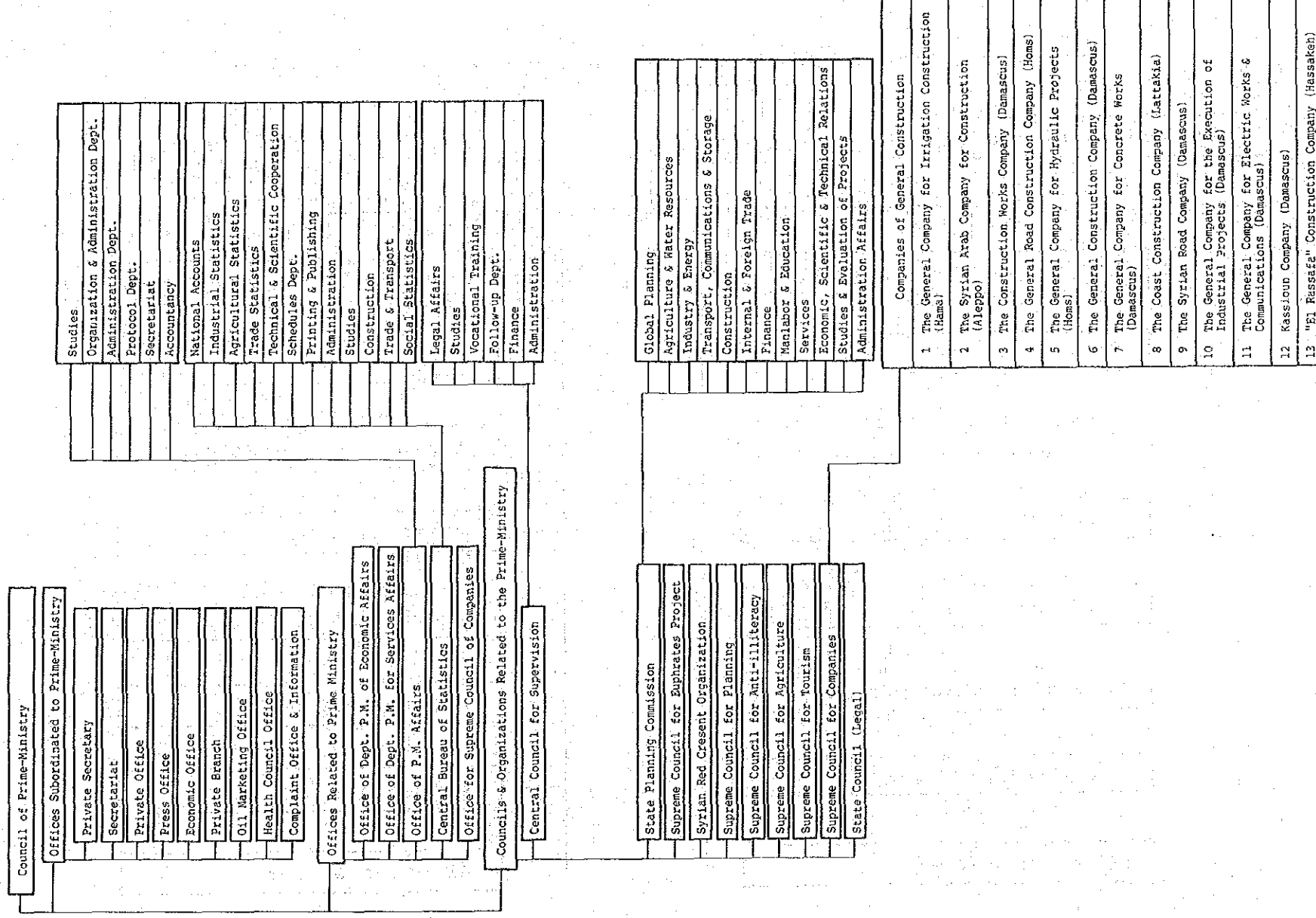

総理府国家計画委員会(1)組織図
 STATE PLANNING COMMISSION
 (経済協力窓口機関)

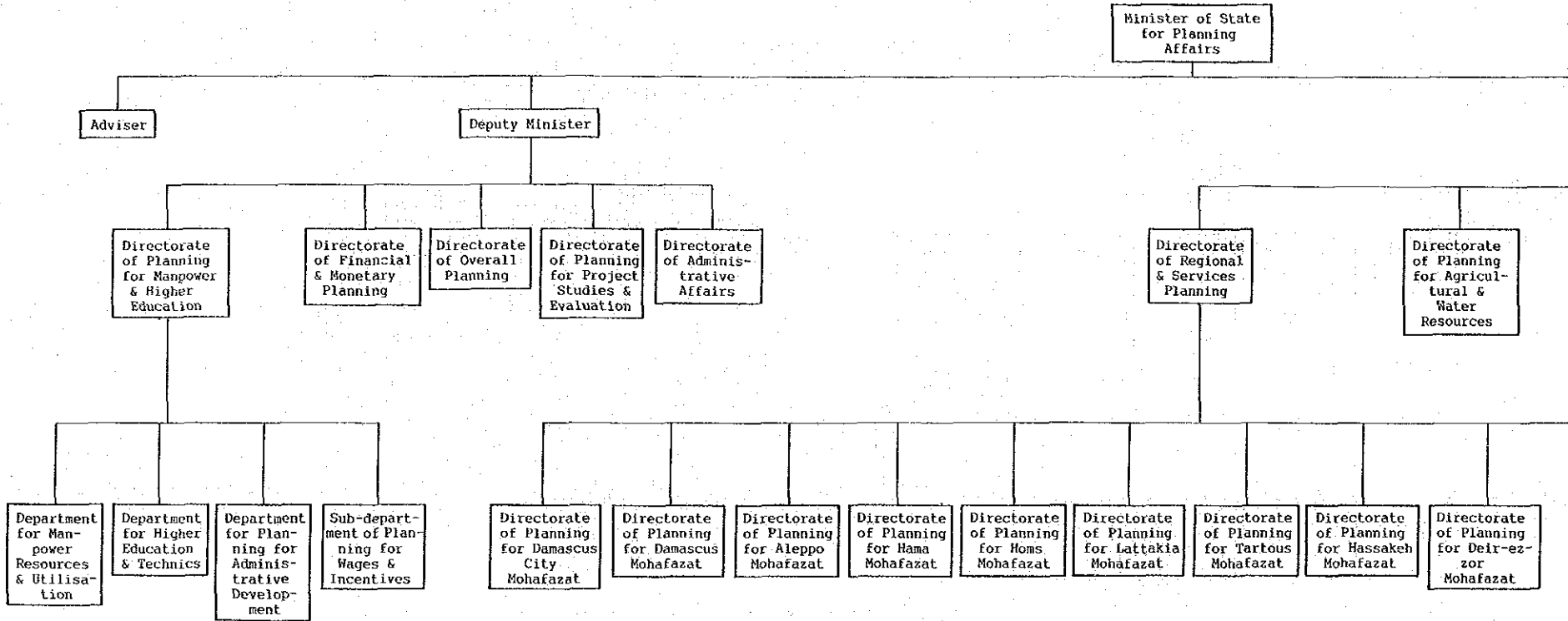

シ
リ
ア

国家計画委員会(1)

総理府国家計画委員会(2)組織図

シ
リ
ア

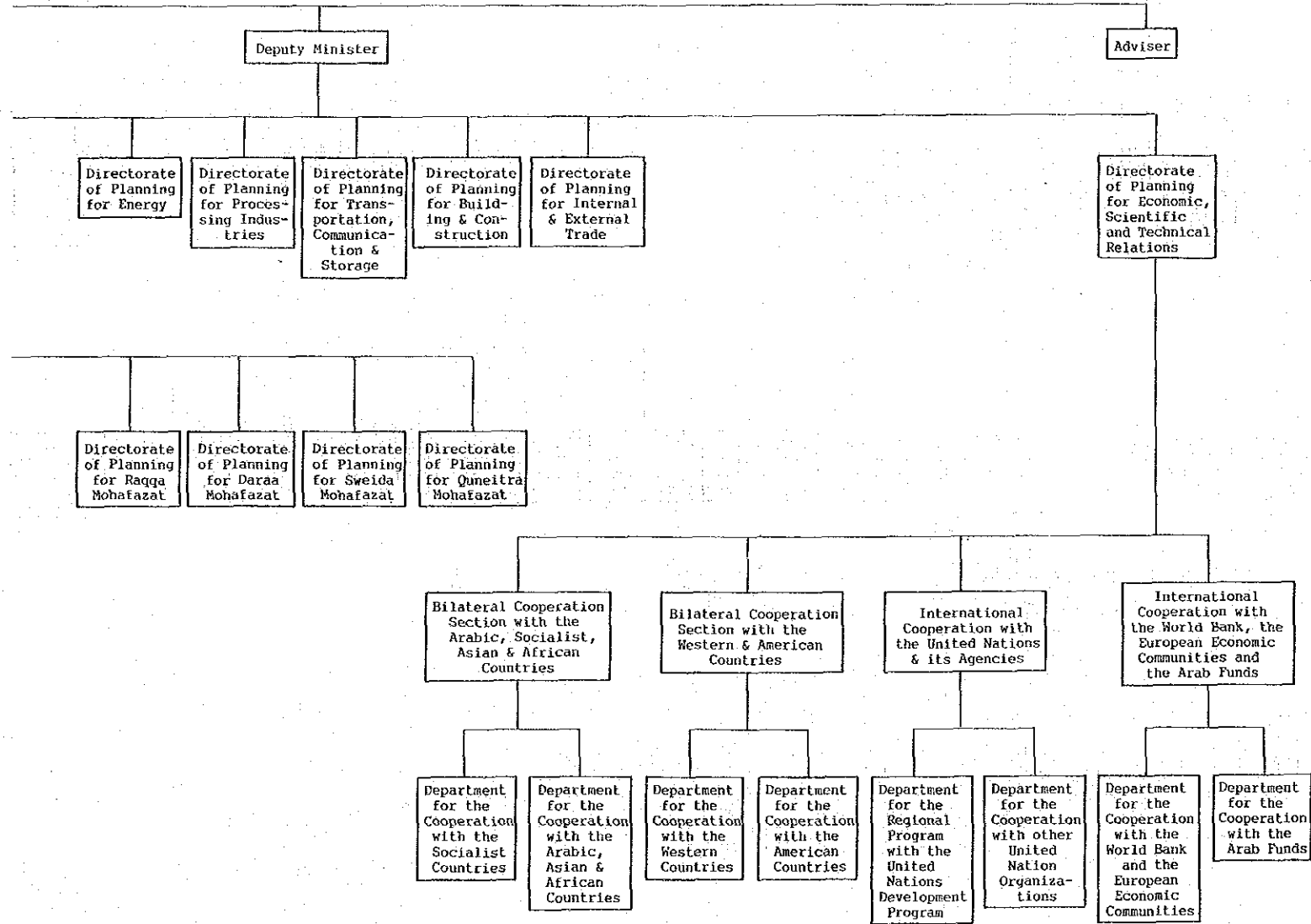

国
家
計
画
委
員
会
(2)

農業・農地改革省組織図

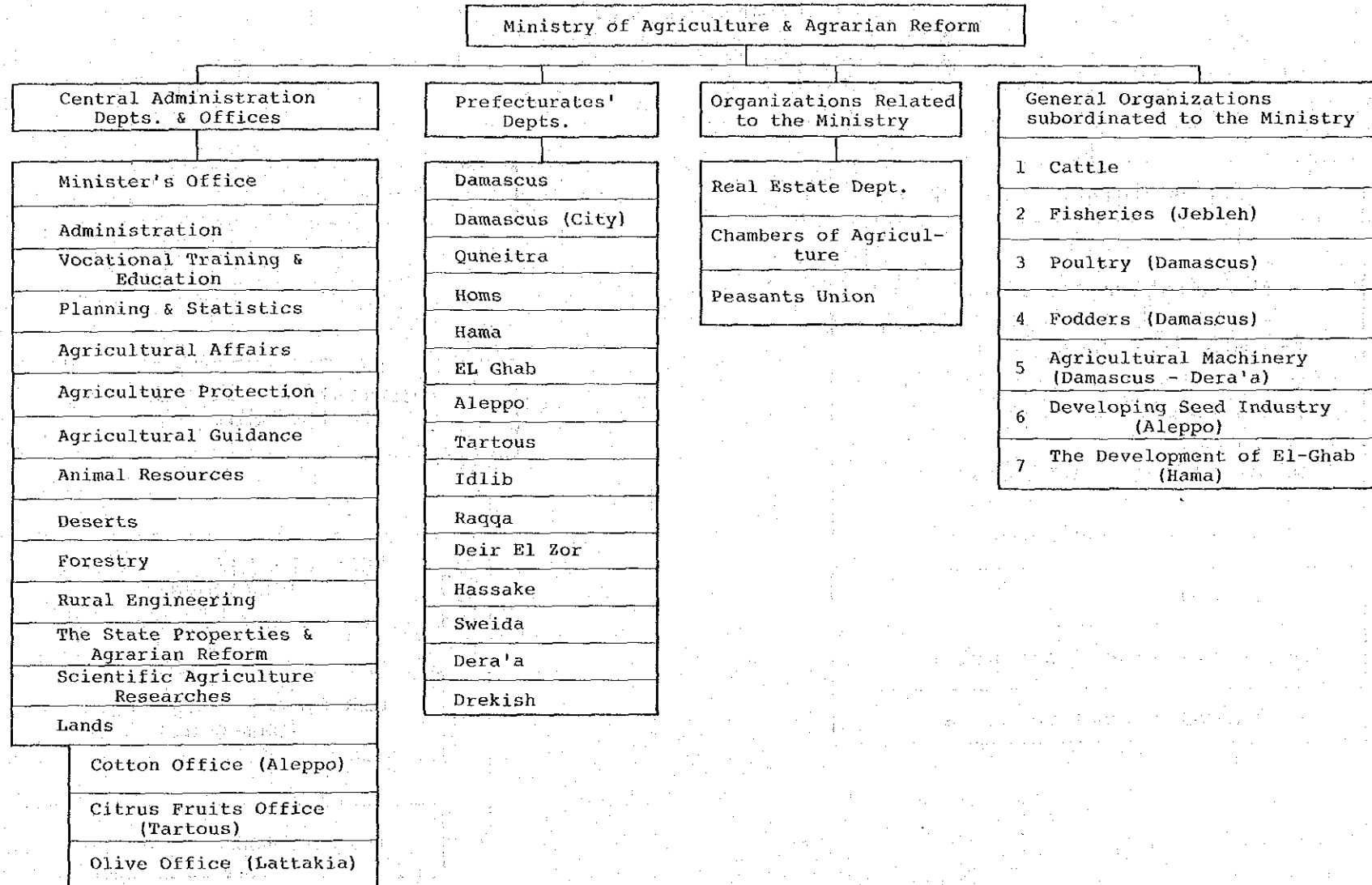

宗 教 省 組 織 図

シ
リ
ア

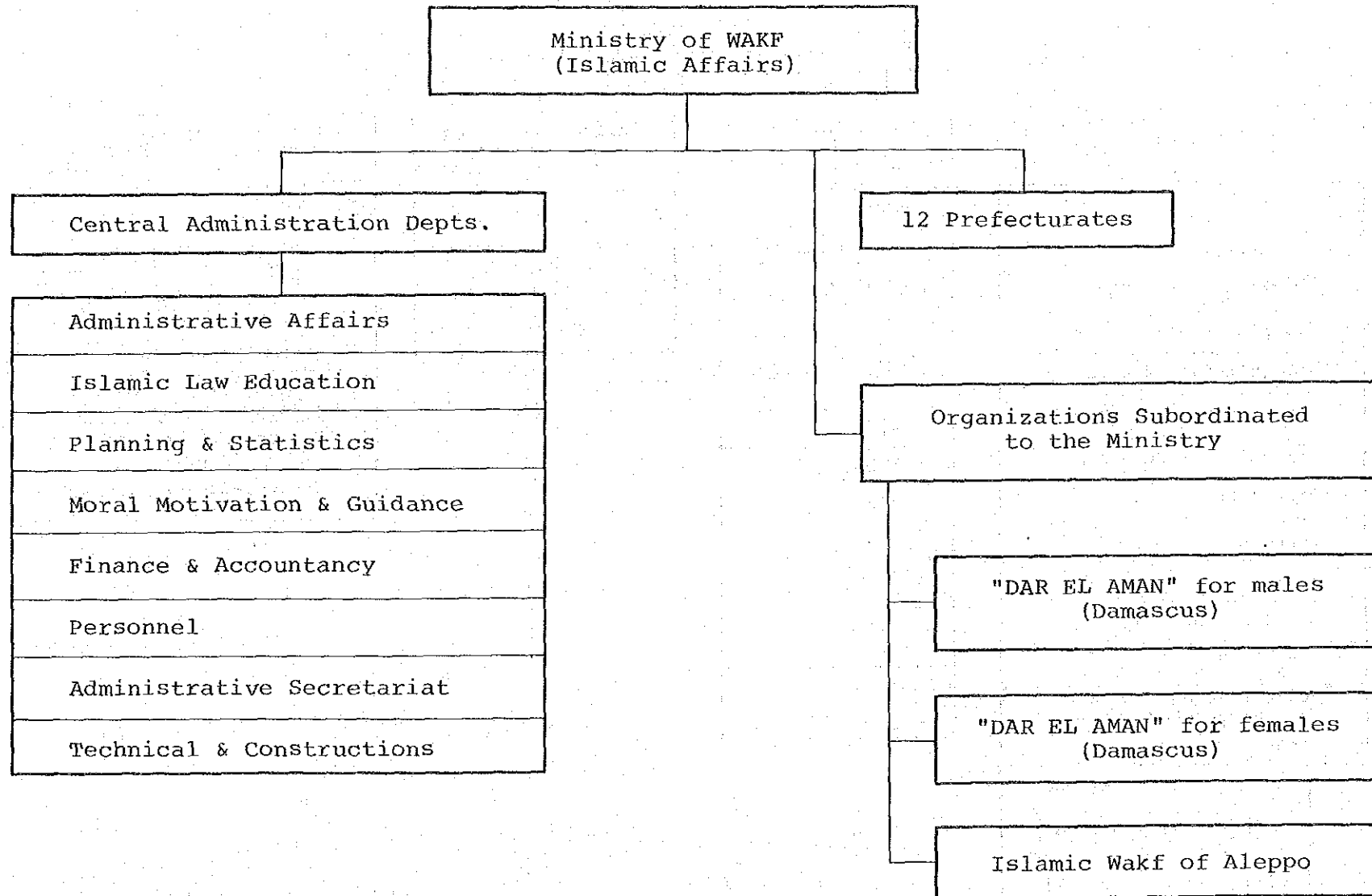

宗
教
省

通 信 省 組 織 図

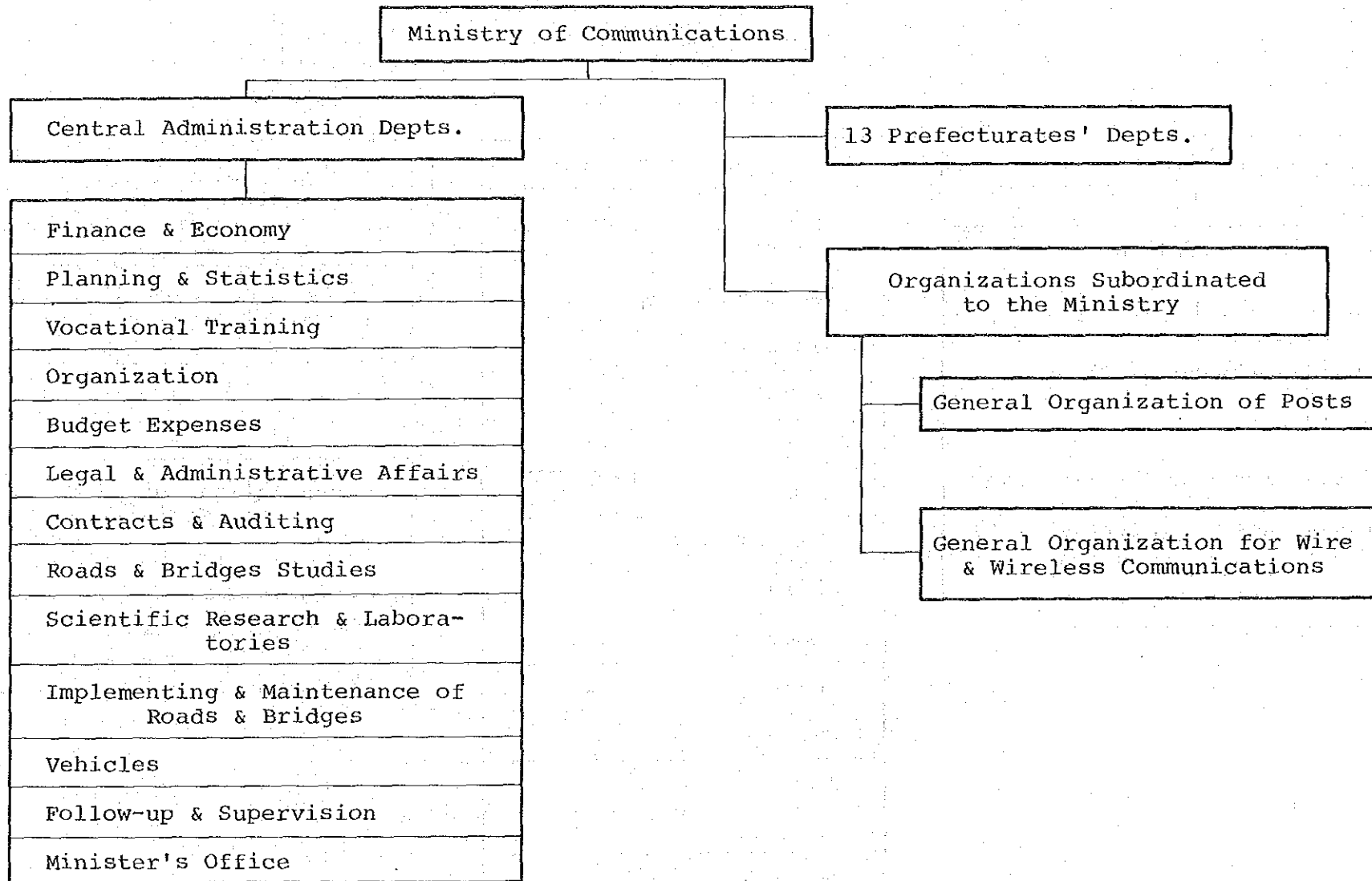

シ
リ
ア

通
信
省

建設省組織図

シ
リ
ア

Ministry of Construction & Building

Central Administration Depts.

- Planning & Studies
- Financial & Legal Dept.
- Administrative Affairs
- Buildings
- Irrigation & Hydraulic Power
- Intermediate Faculties for Assistant Engineers
- Water-Anti-Pollution Dept.

Prefecturates' Depts.

- Damascus
- Damascus (City)
- Aleppo
- Lattakia
- Homs
- Hama
- Deir el Zor
- Hassakeh
- Ragqa
- Idlib
- Sweida
- Dera'a
- Tartous
- Quneitra

Council Related to the Ministry

Supervision Council for Construction Vocational Centers

Organization Subordinated to the Ministry

The General Organization for Big Projects

建
設
省

文化省組織図

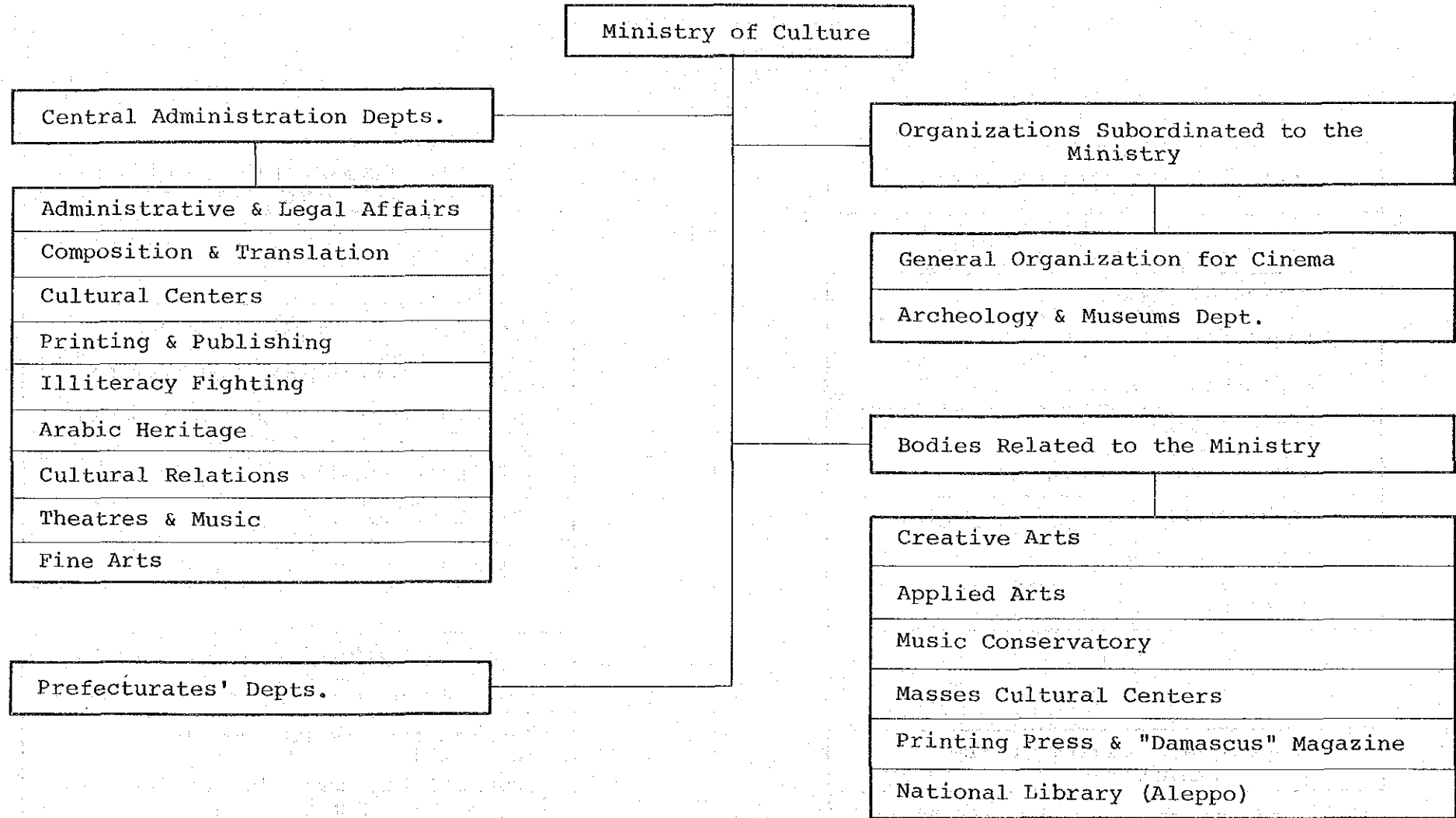

シ
リ
ア

文
化
省

国防省組織図

シ
リ
ア

国
防
省

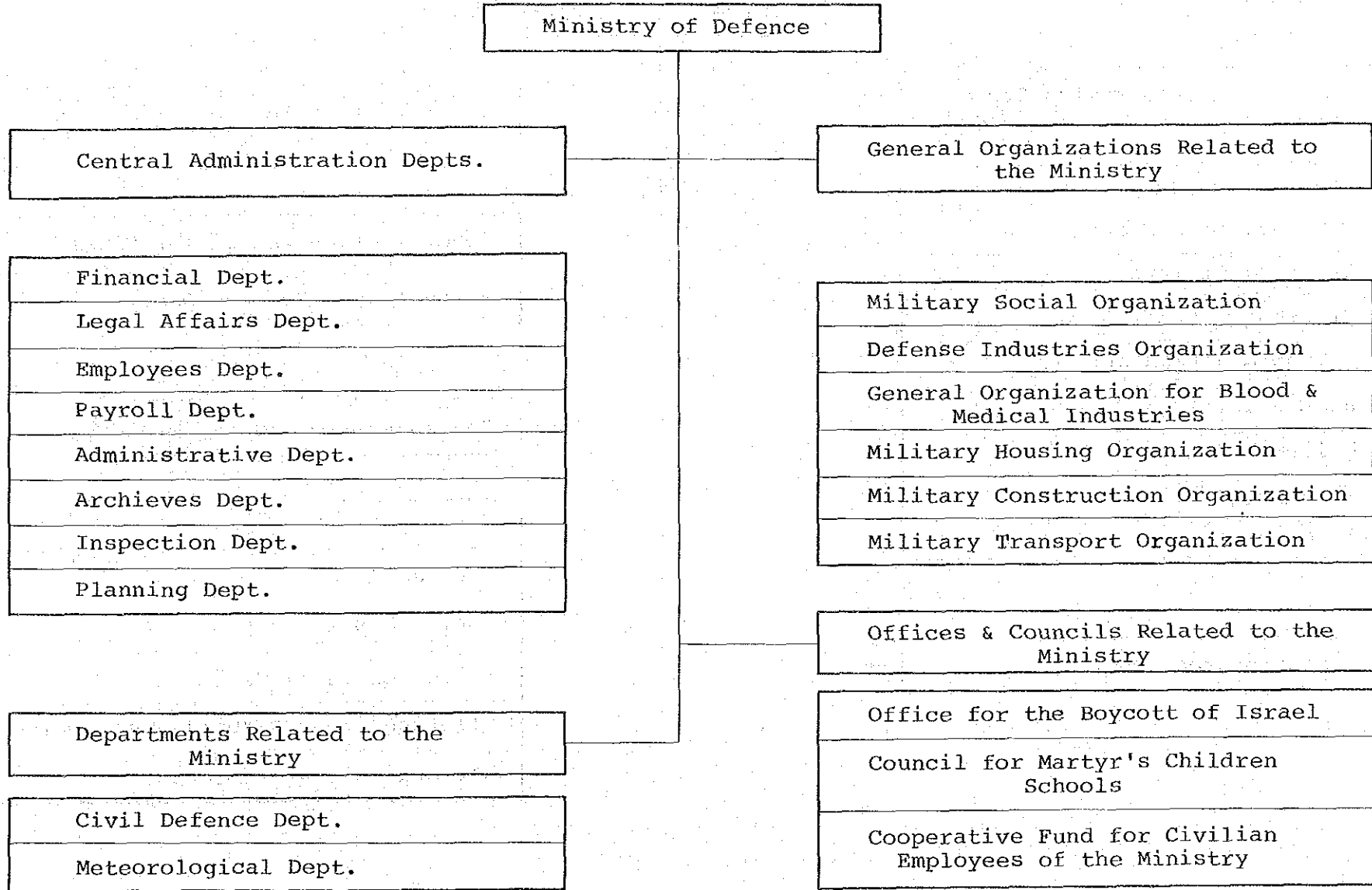

教育省組織図

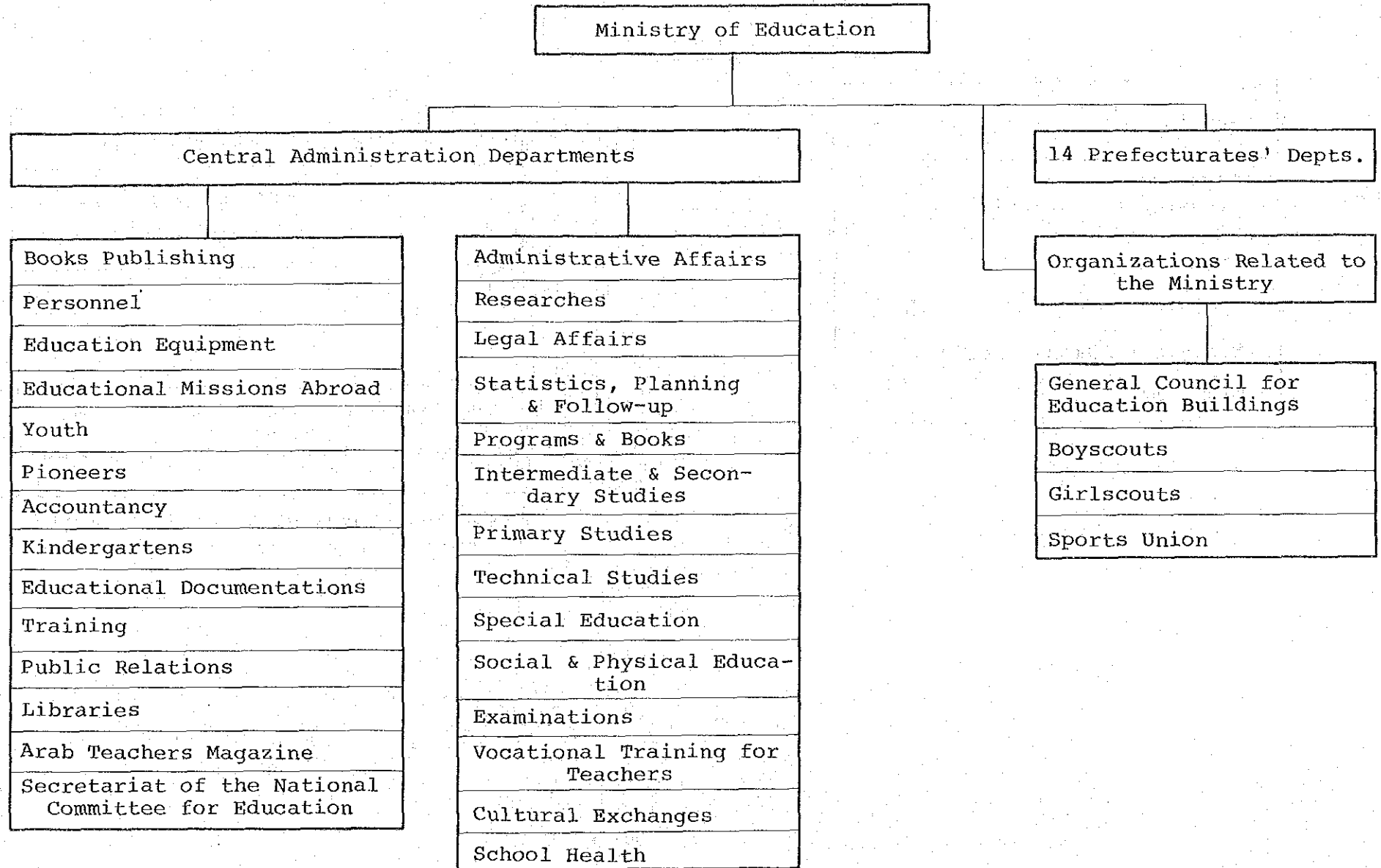

シ
リ
ア

教
育
省

電力省組織図

シ
リ
ア

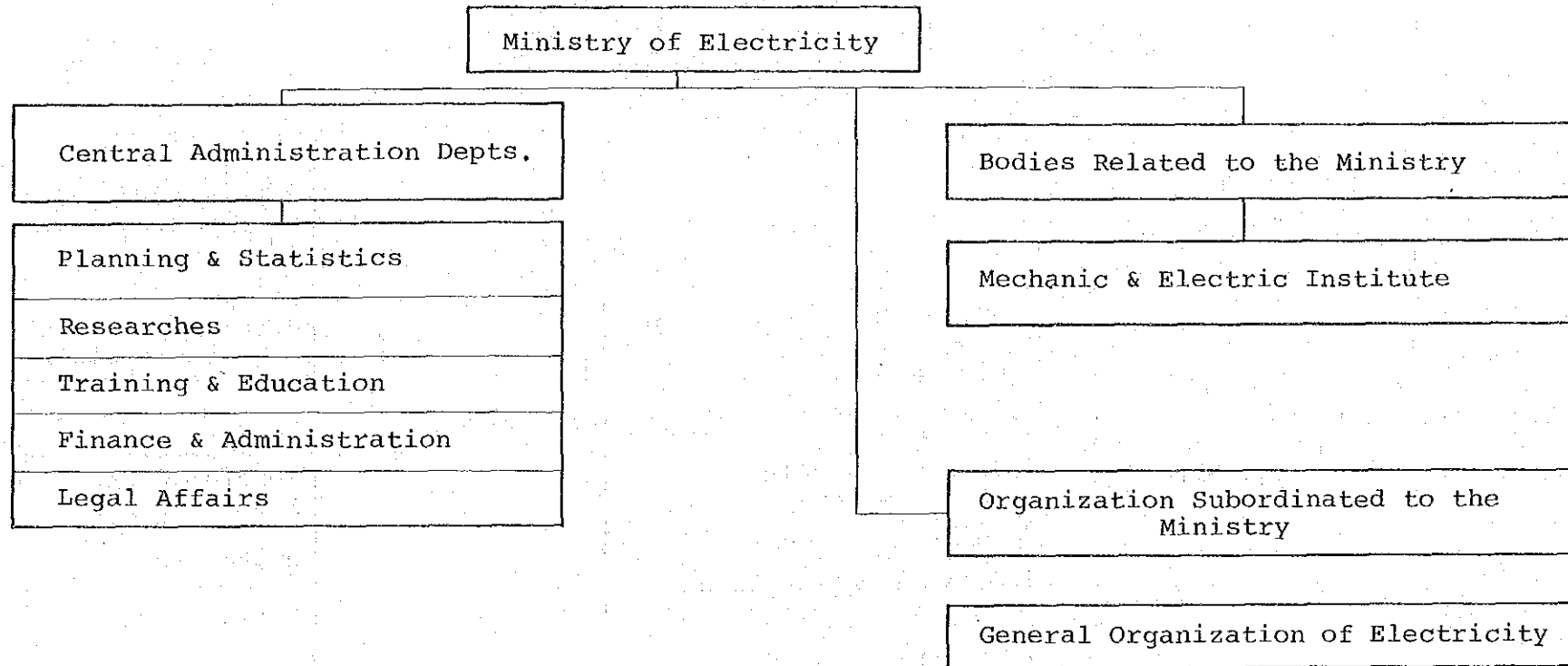

電
力
省

経済・外国貿易省組織図

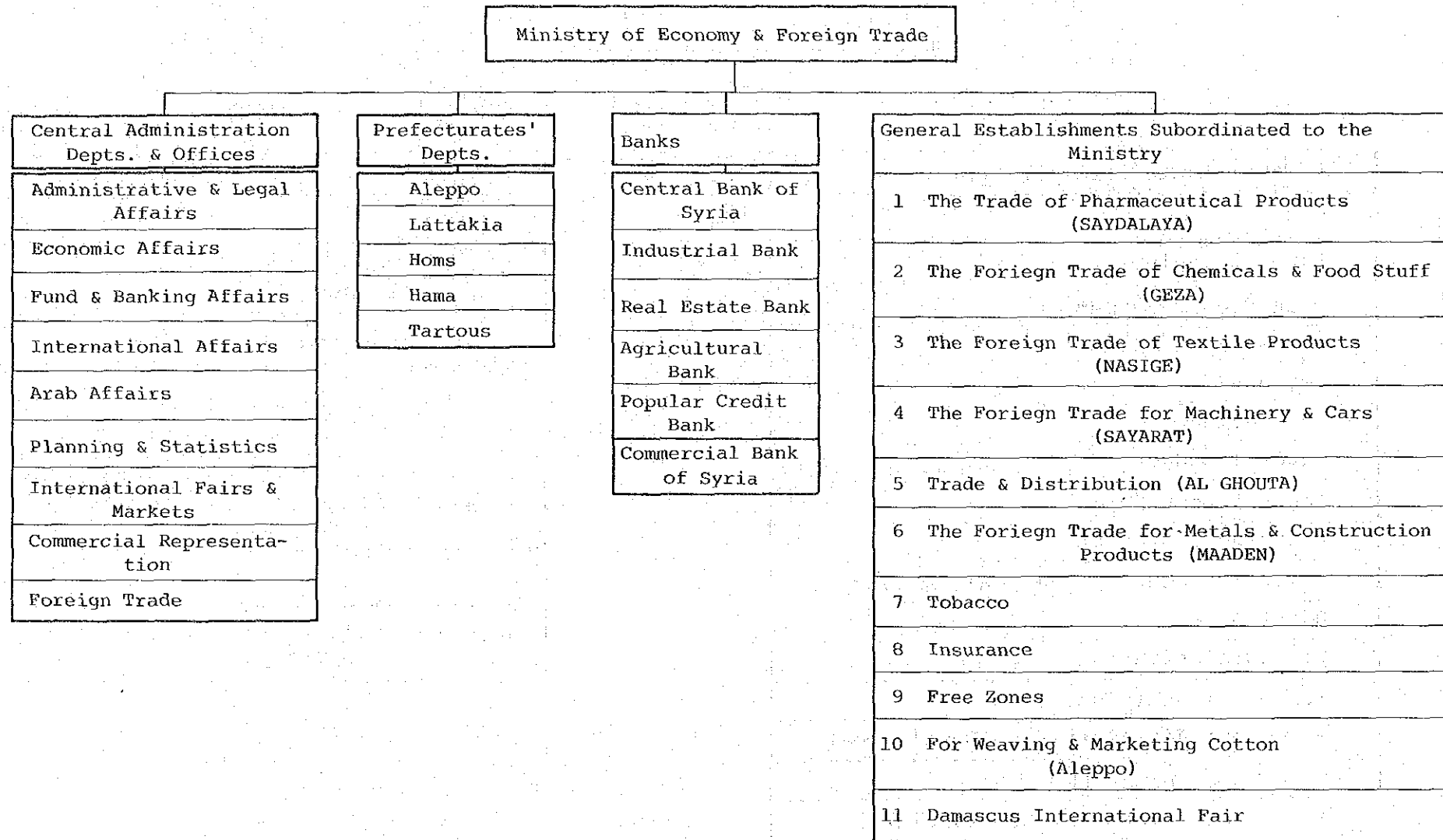

シ
リ
ア

経
済
・
外
国
貿
易
省

大 蔵 省 組 織 図

シ
リ
ア

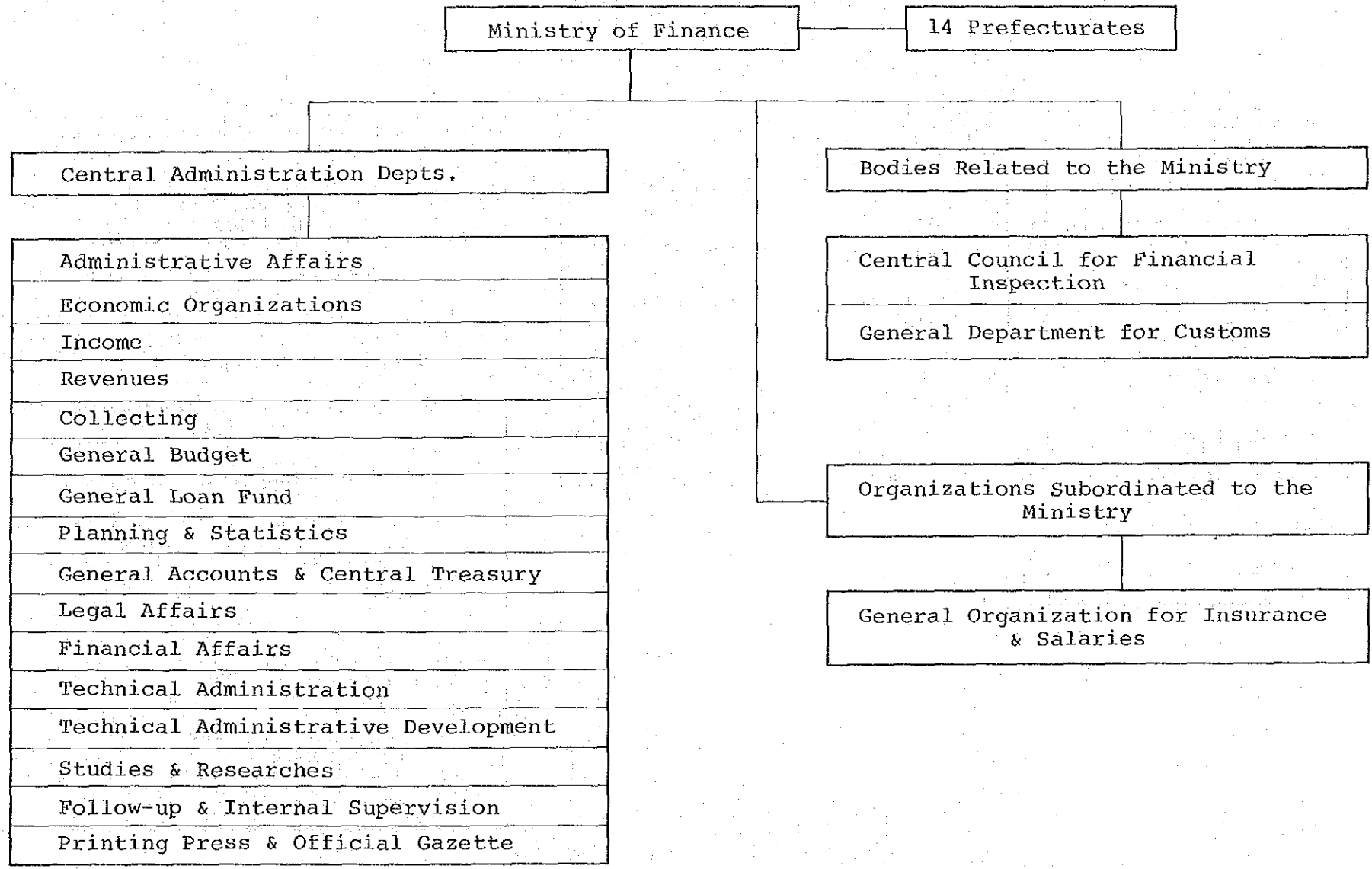

大
蔵
省

保健省組織図

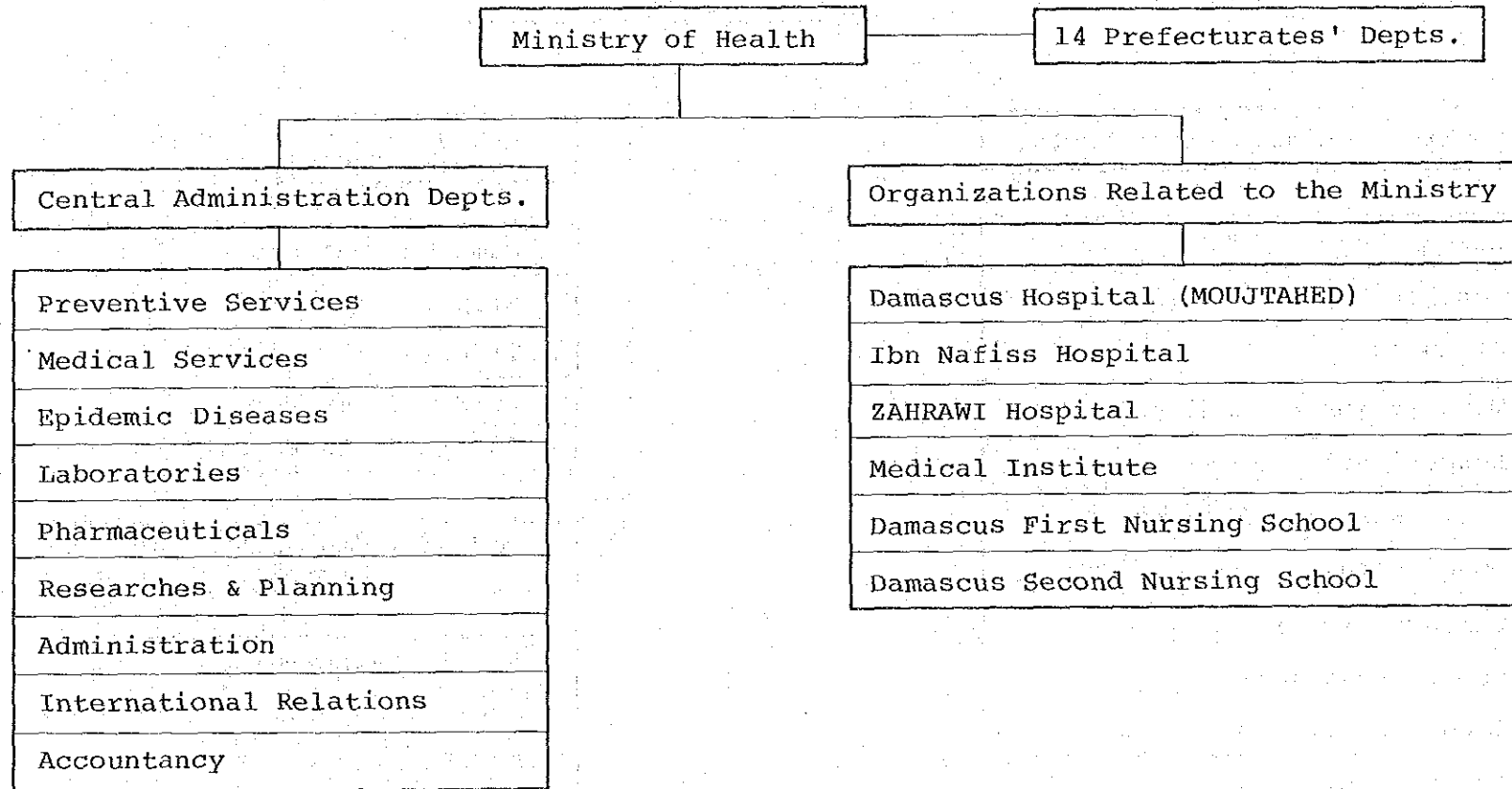

シ
リ
ア

保
健
省

高等教育省組織図

シ
リ
ア

Ministry of Higher Education

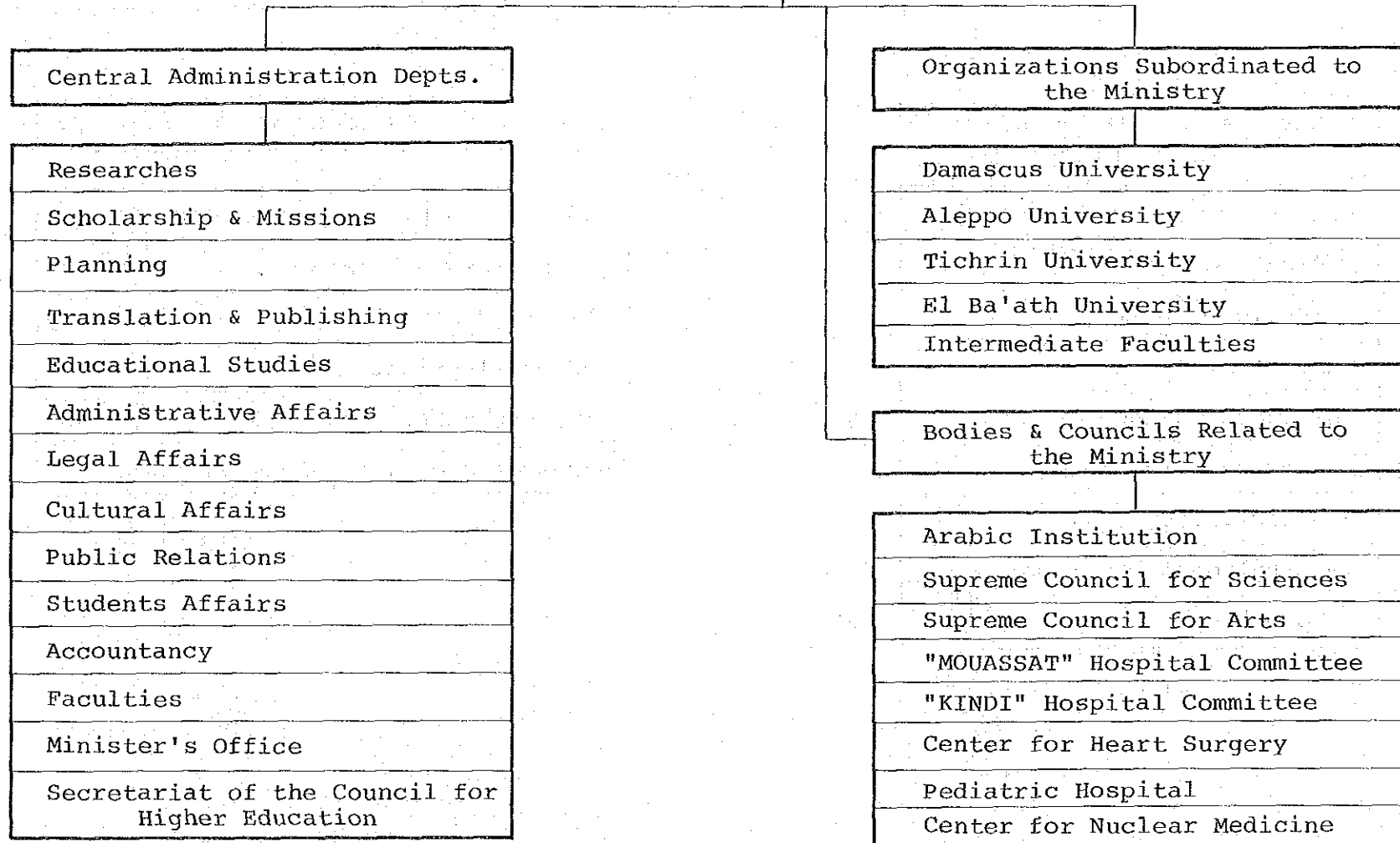

高
等
教
育
省

情報省組織図

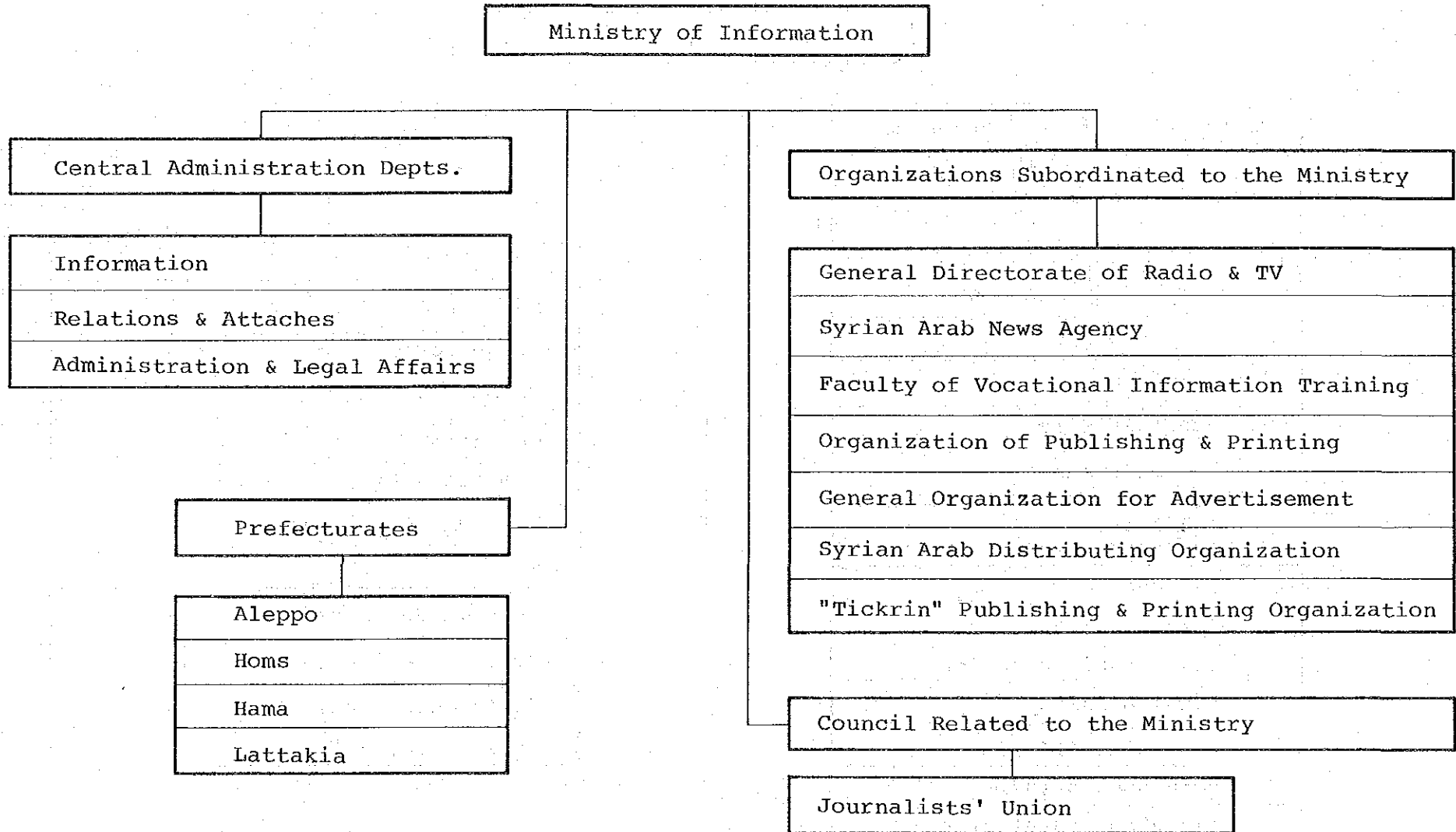

シ
リ
ア

情
報
省

内務省組織図

シ
リ
ア

Ministry of Interior

Central Administration Depts.

- Political Security
- Criminal Security
- Passports & Immigration
- Minister's Office
- Moral Guidance
- Officers' Affairs
- Public Relations

Civil Affairs

- Prisons
- General Affairs
- Civil Administration
- Legal Affairs
- Financial Affairs
- Personnel Affairs
- Planning & Statistics

Regular Police Force

- Inspection
- Personnel
- Organization & Administration
- Schools & Institutes
- Operations
- Administration & Finance
- Telecommunications
- Traffic
- Medical Services
- Prefectures' Police & Security
- Vehicles & Repairs
- Legal Affairs

内
務
省

灌 溉 省 組 織 図

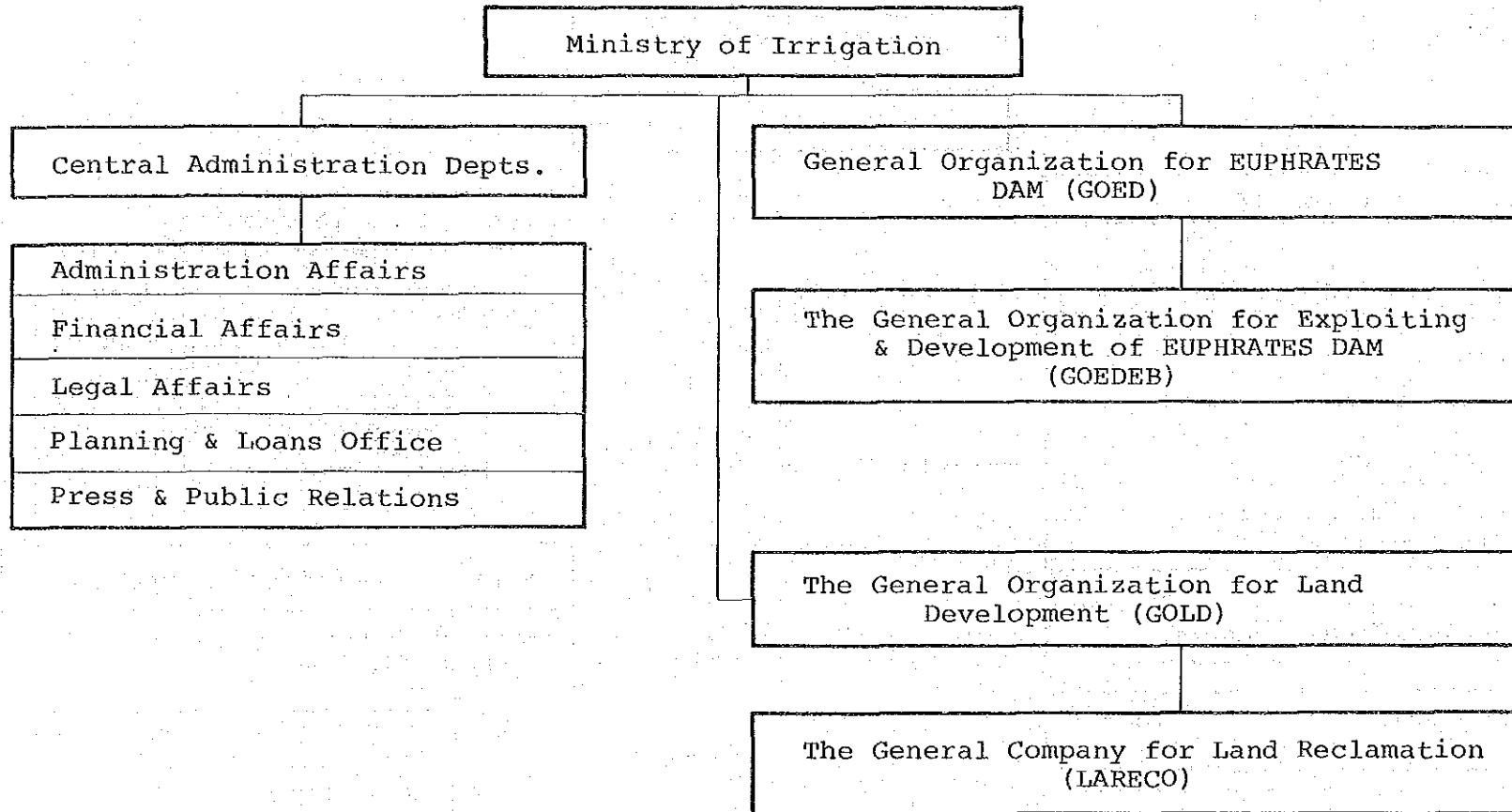

シ
リ
ア

灌
溉
省

法務省組織図

シ
リ
ア

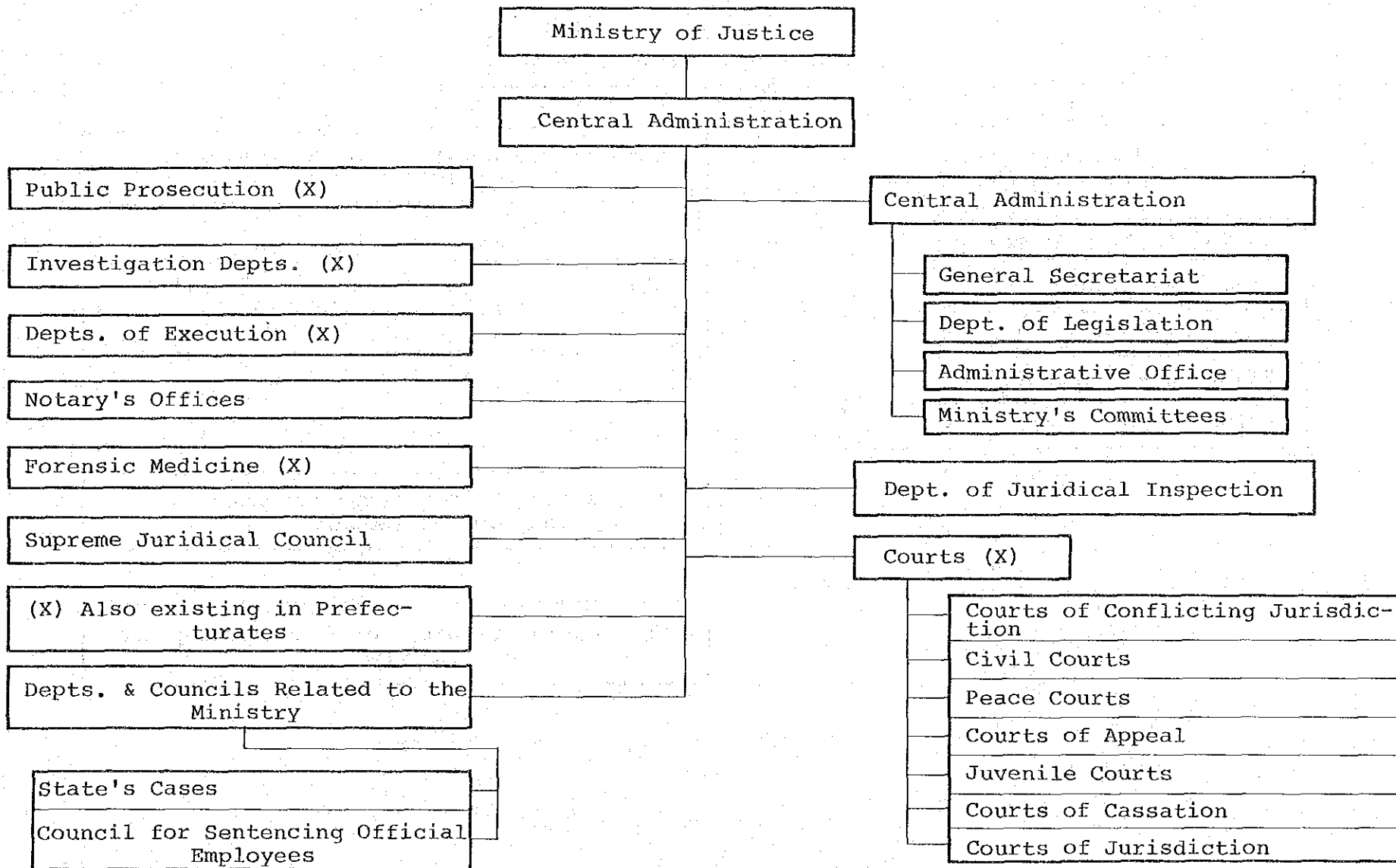

法
務
省

地方自治省組織図

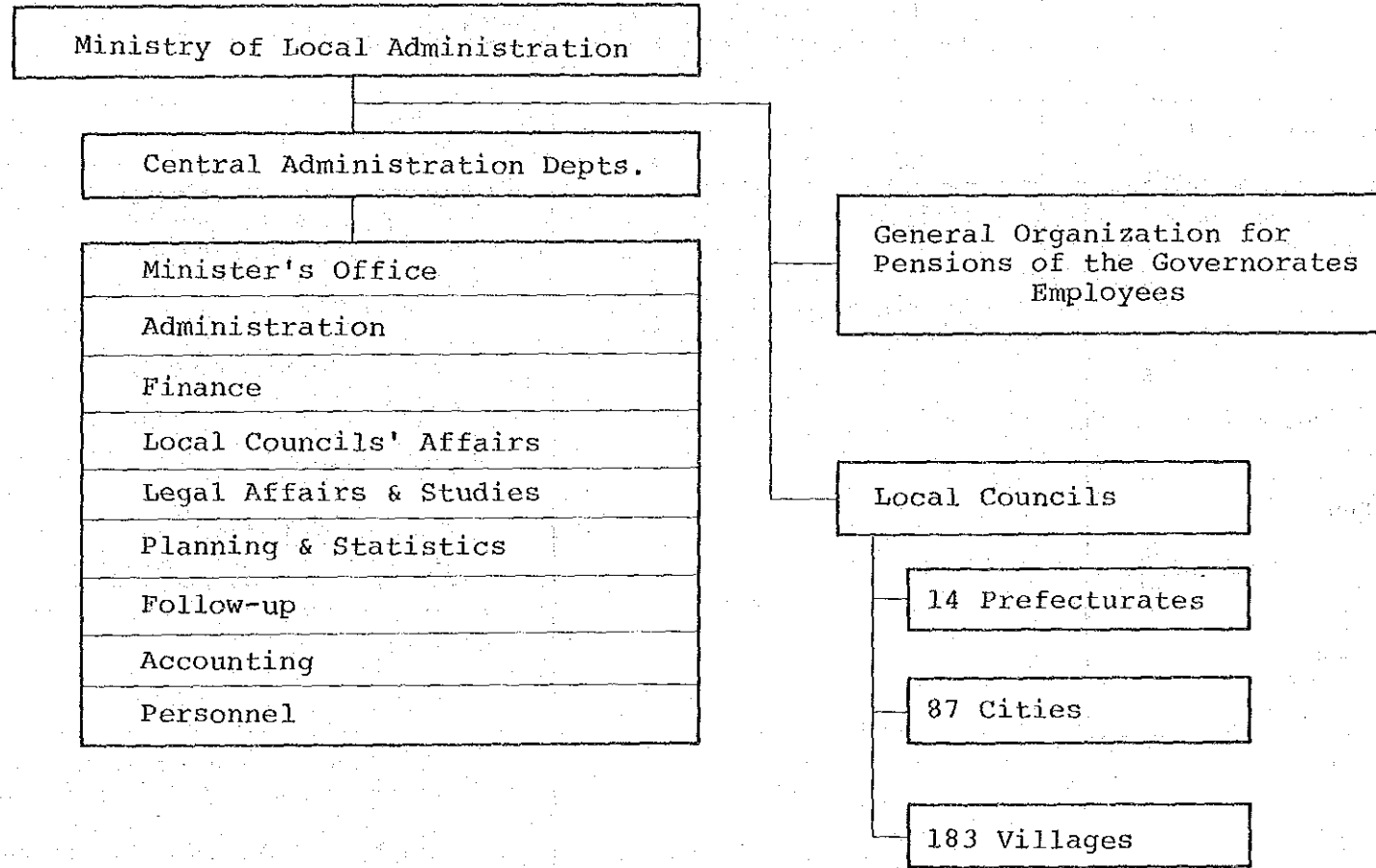

シ
リ
ア

地
方
自
治
省

石油・鉱物資源省組織図

シ
リ
ア

石
油
・
鉱
物
資
源
省

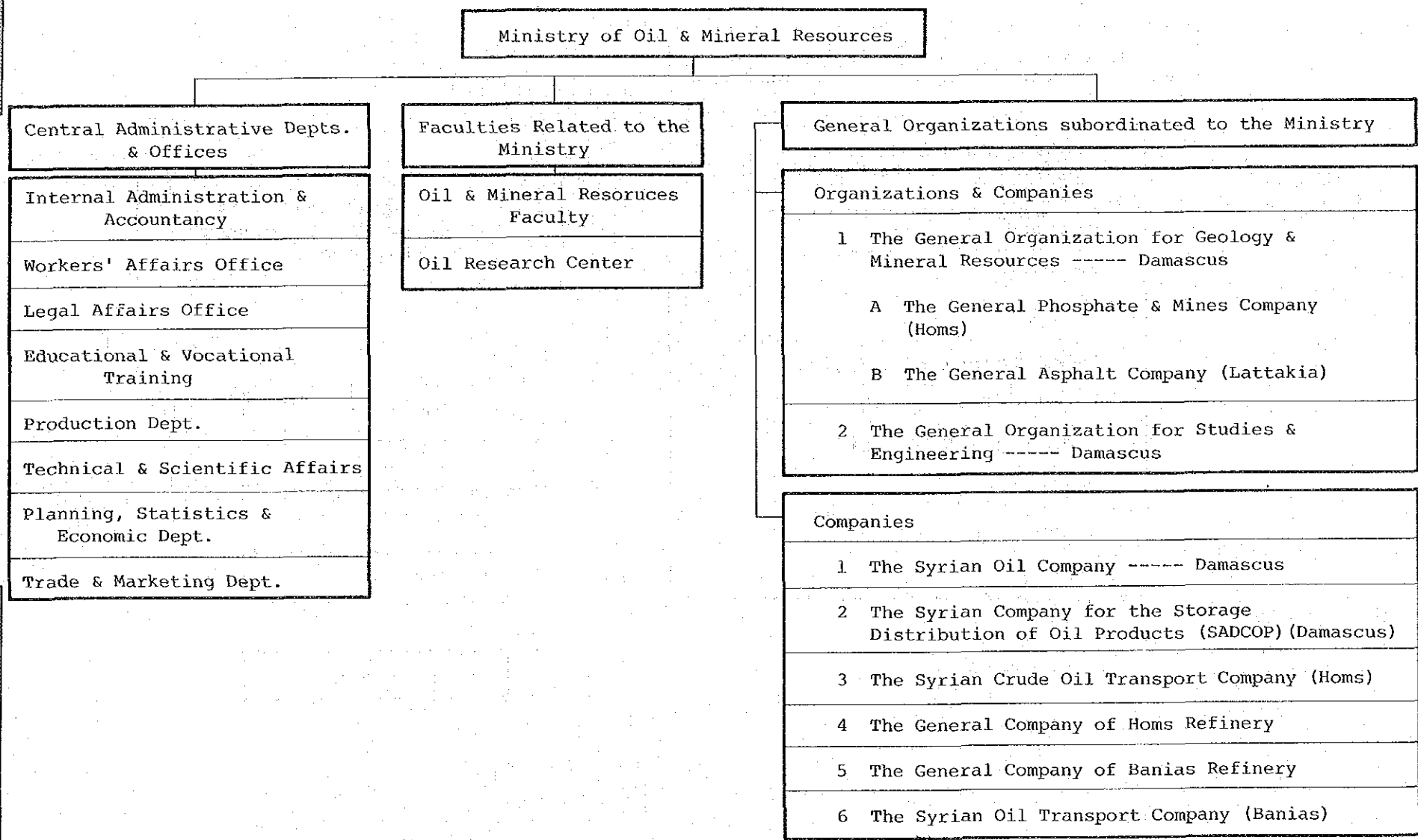

社会問題・労働省組織図

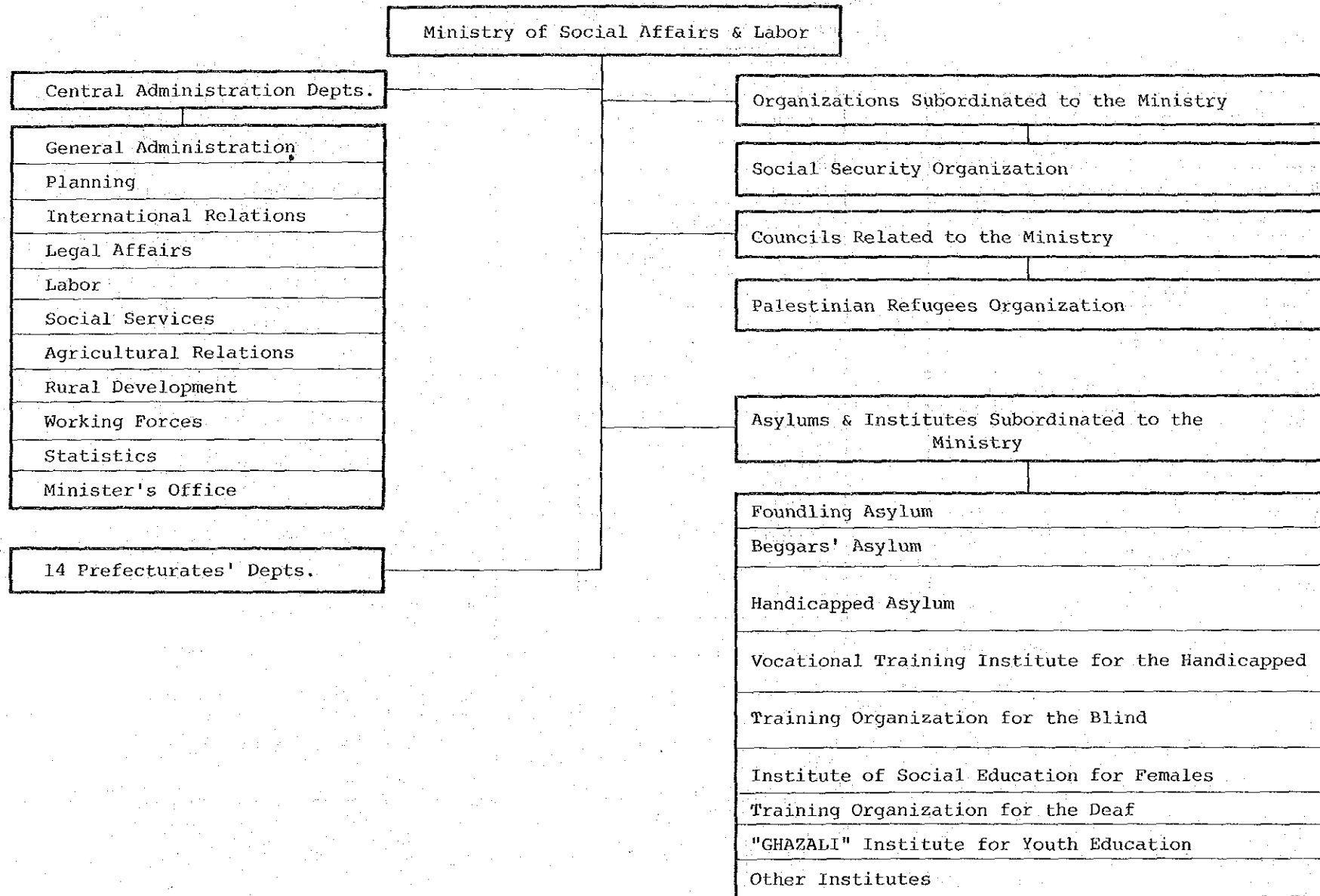

供給・国内貿易省組織図

シ
リ
ア

Ministry of Supply & Internal Trade

Central Administration Depts.

- Administration & Financial Affairs
- Legal Affairs
- Prices Control Affairs
- Trade Administration
- Supplies
- Cooperative Trade
- Researches & Development of Labor
- State & Private Trade
- Planning & Statistics
- Relations & Operations
- Laboratories & Technical Specifications
- Cooling & Refrigeration

Prefecturates' Depts.

- Damascus
- Damascus (City)
- Aleppo
- Lattakia
- Homs
- Hama
- Idlib
- Raqqa
- Hassakeh
- Deir el Zor
- Sweida
- Tartous
- Dera'a
- Quneitra

The General Establishments of the Ministry of Supply & Internal Trade

- 1 --- for Cereal Trade & Industrialization
 - A The General Company for Mills
 - B The General Company for Bakeries
- 2 --- for Consumable Products
 - A The General Company for Retail Trade
 - B The General Company for Shoes
- 3 --- for Internal Trade of Metals & Construction
- 4 --- for Distribution of Textile Products

General Companies

- 1 --- for Exploiting Silos & Fodder Centers
- 2 --- for Fruits & Vegetables
- 3 --- for Freezing & Storage
- 4 --- for Meat

供給・国内貿易省

観光省組織図

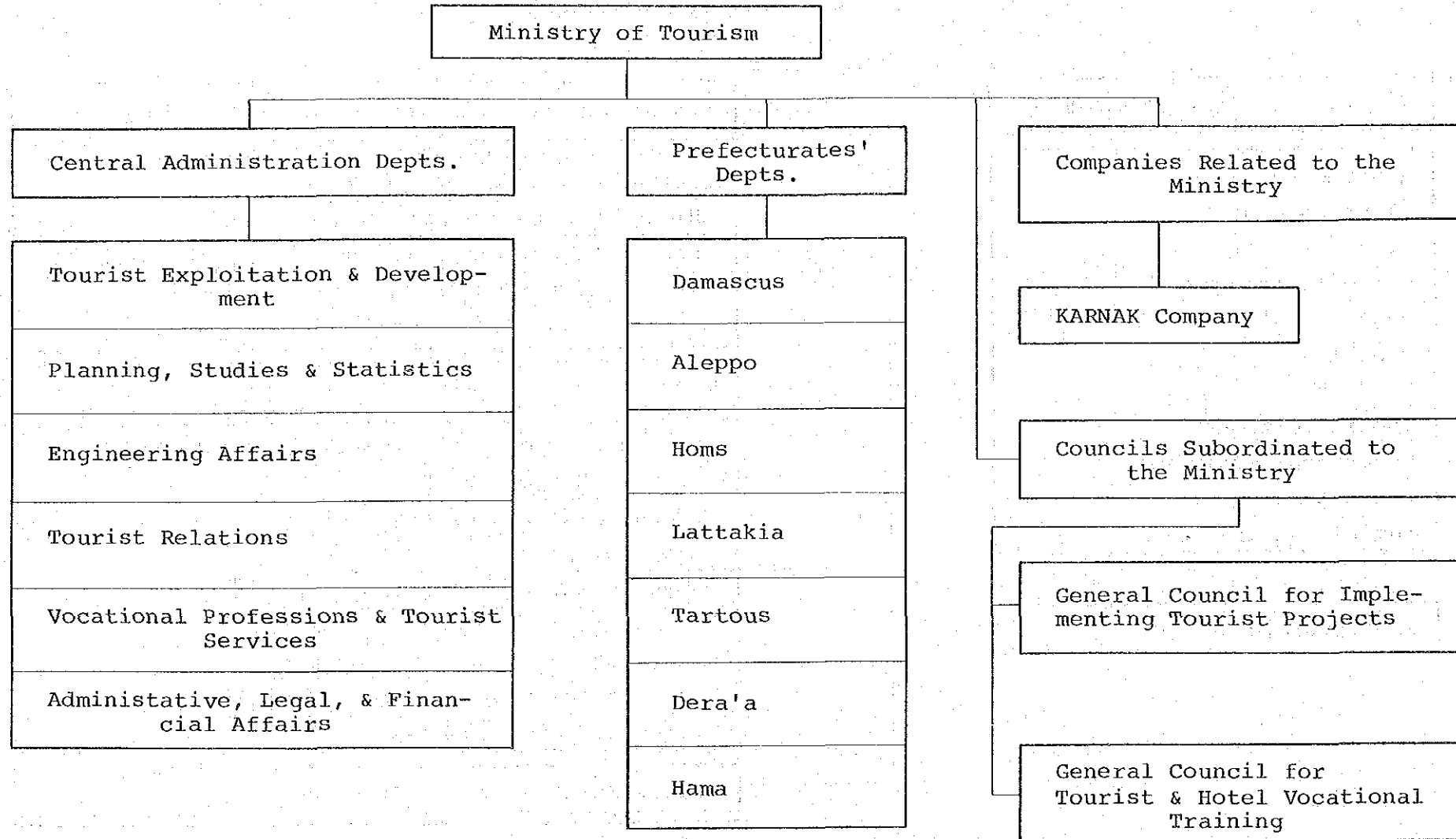

シ
リ
ア

観
光
省

運輸省組織図

シ
リ
ア

運
輸
省

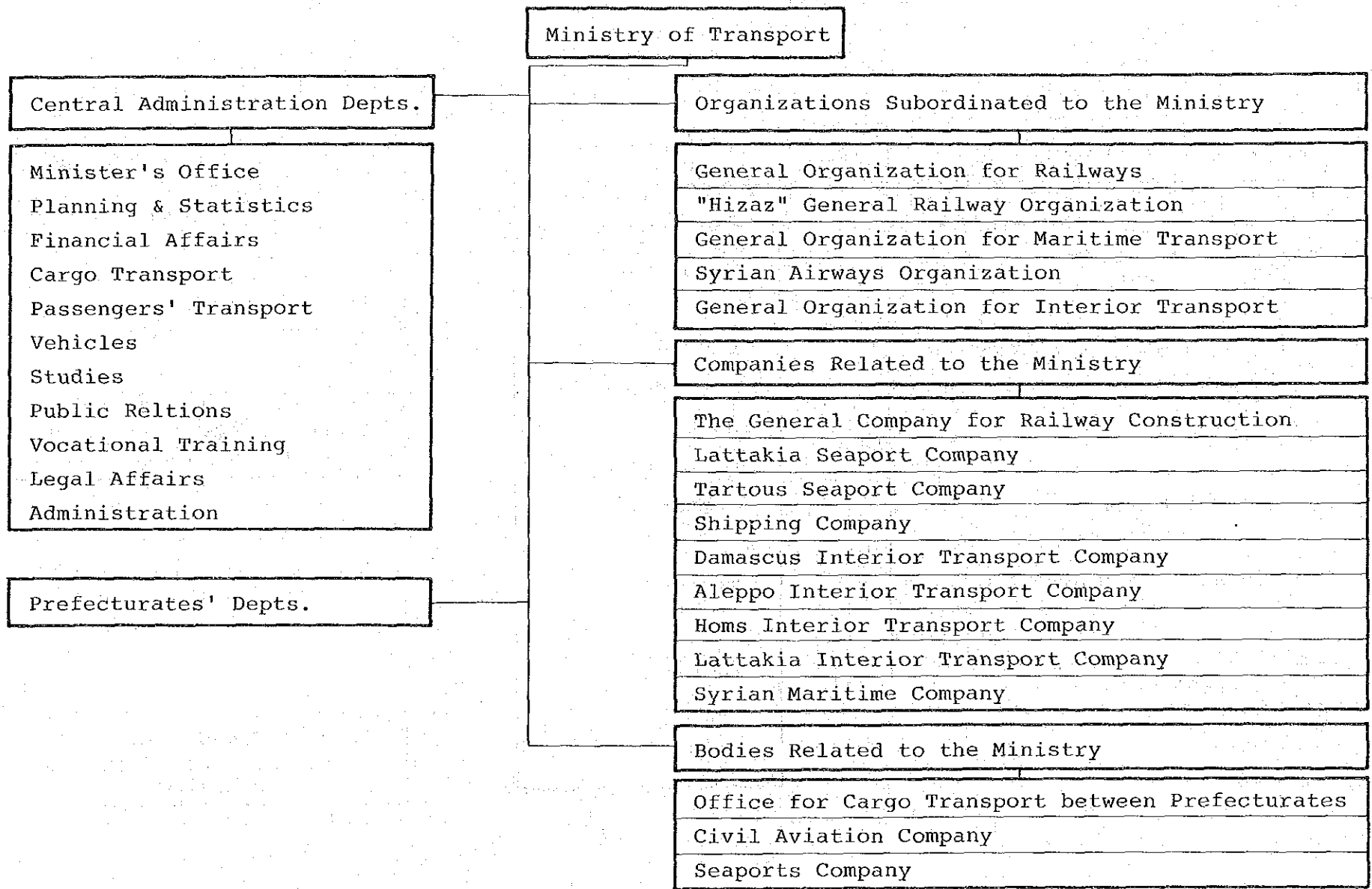

外務省組織図

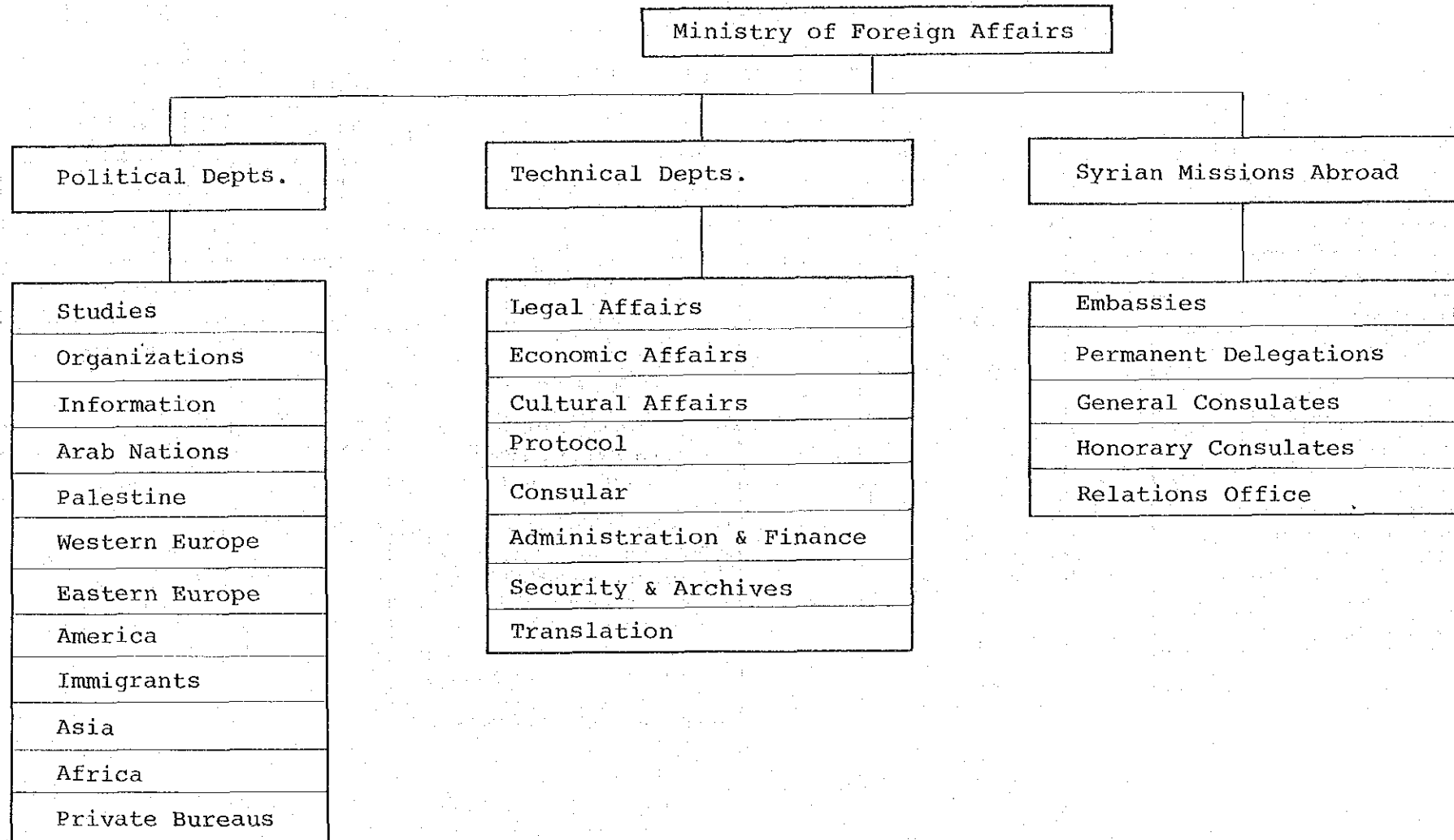

シ
リ
ア

外
務
省

工業省 (a) 組織図

シ
リ
ア

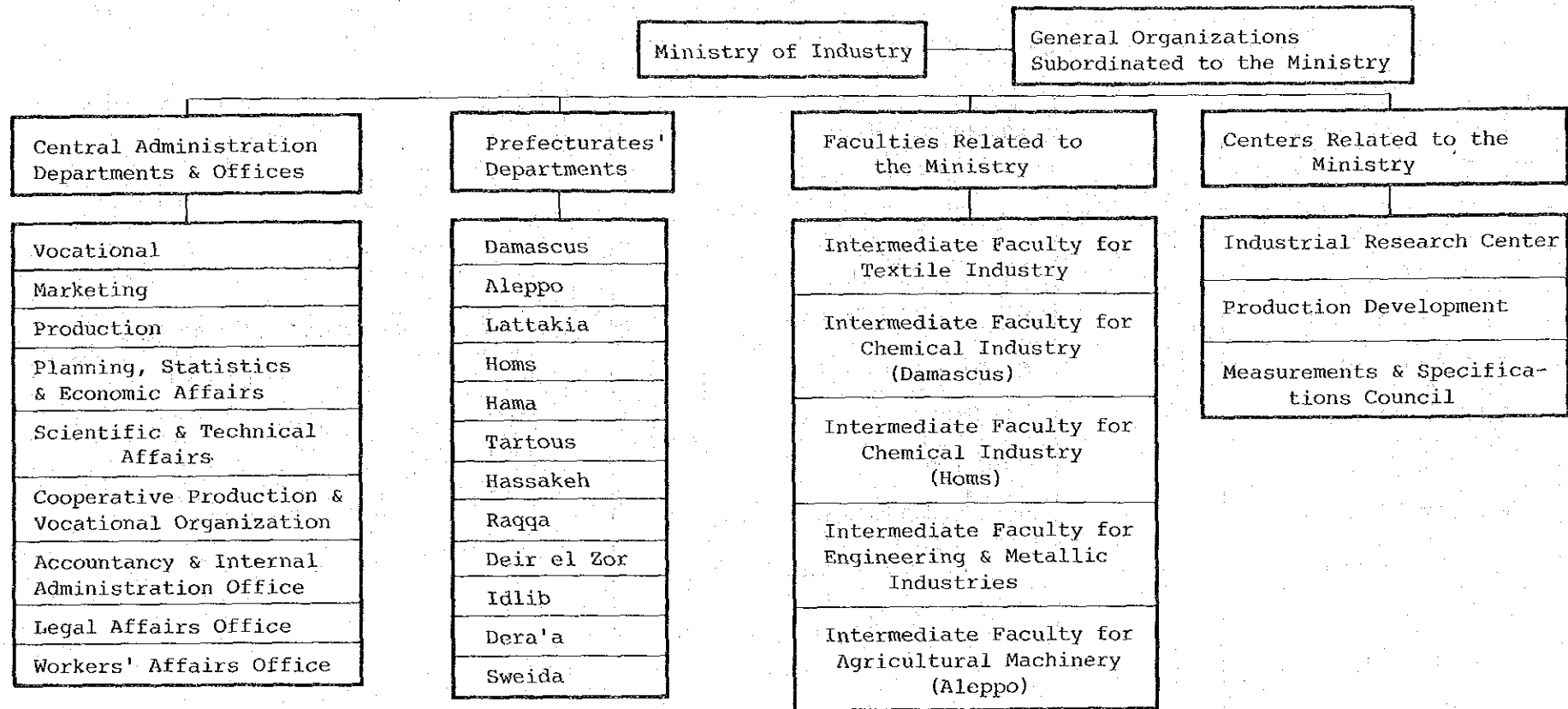

工
業
省
(a)

工業省 (b) 組織図

The General Organizations and Related Companies
of the Ministry of Industry

| | |
|----|--|
| A | The General Organization for <u>Engineering Industries</u> To develop the engineering industries and supervise the related companies. |
| 1 | The General Company for Metallic Industries (BARADA) |
| 2 | The Company for Converting Industries |
| 3 | The Arab Syrian Company for Electronic Industries (SYRONICS) |
| 4 | The United Arab Company for Matches, Compressed Wood and Pencils |
| 5 | The Syrian Company for Batteries & Liquid Gas |
| 6 | The General Company for Iron & Steel Products |
| 7 | The General Company for Manufacturing Electric Motors |
| 8 | The Arab Company for Wood Manufacturing |
| 9 | The General Company for Cables Industry |
| 10 | The General Company for Aluminum Industries |
| 11 | The Company for Metallic Constructions & Mechanical Industries |
| 12 | The Aleppo Company for Manufacturing Cables |
| 13 | The Syrian Company for Manufacturing Wire & Wireless Equipment |

| | |
|----|---|
| B | The General Organization for <u>Chemical Industries</u> To develop chemical industries and supervise the related companies |
| 1 | The General Syrian Company for Glass & Porcelain Industries |
| 2 | The General Company for Tanning |
| 3 | The General Company for Chemical Detergent Industries |
| 4 | The General Company for Paints & Chemical Industries |
| 5 | The Arab Medical Company (THAMECO) |
| 6 | The General Plastic Products Company |
| 7 | The General Company for Rubber Products (Ahliya) |
| 8 | The General Fertilizer Company |
| 9 | The General Company for Rubber, Plastic & Leather Products |
| 10 | The General Company for Shoe Industry |
| 11 | The Syrian Glass Company |

工業省(c)組織図

シ
リ
ア

| | |
|----|--|
| C | The General Organization for <u>Textile Industries</u> Establish, develop & supervise textile industry and clothing (ready-made) |
| 1 | The United General Trade & Industrial Company |
| 2 | The United Arab Company for Industry |
| 3 | The General Company for Spinning & Weaving |
| 4 | The General Company for Modern Industries |
| 5 | "El Chark" General Company for Underwear Clothing |
| 6 | The General Industrial Company for Nylon Threads & Socks |
| 7 | The Syrian Company for Ready-made Clothes |
| 8 | The General Company for Carpets |
| 9 | "Al Ahliya" General Company for Spinning & Weaving |
| 10 | The General Syrian Company for Spinning & Weaving |
| 11 | The General Arab Company for Underwear Clothing |
| 12 | Aleppo General Company for Silk Tissues |
| 13 | "Al Chahba" General Company for Spinning & Weaving |
| 14 | The Industrial Company for Clothing |
| 15 | "Zenobia" Clothing Company |
| 16 | Homs General Company for Spinning, Weaving & Tanning |
| 17 | "Al Walid" Spinning Company |
| 18 | "JABLEH" Spinning Company |
| 19 | "Al Furat" Spinning Company |
| 20 | Hama General Company for Cotton Threads |
| 21 | The General Company for Wool |
| 22 | Natural Silk Company |

工
業
省
(c)

| | |
|----|---|
| D | The General Organization for <u>Foodstuff Industry</u> Develop the foodstuff industry and supervise the related companies |
| 1 | The Modern Company for Conserved and Industrialized Agricultural Industries |
| 2 | The Syrian Industrial Company for Vegetable Oil |
| 3 | The Arab Company for Oil & Soap Production |
| 4 | Hama Oil Company |
| 5 | Lattakia Oil Company |
| 6 | Damascus Company for Foodstuff Production |
| 7 | The Syrian Arab Company for Dairy Products |
| 8 | "Al Chark" Company for Foodstuff Products |
| 9 | The Onions & Vegetables Drying Company |
| 10 | The Syrian Arab Company for Peanut Industry & Marketing |
| 11 | The Syrian Arab Company for Grapes Industry |
| 12 | Homs Company for Grapes Industry |
| 13 | Homs Dairy Products Company |
| 14 | The Syrian Coast Company for Conserved & Industrialized Agricultural Industries |
| 15 | The Syrian Conserved Products Company |
| 16 | "YARMOUK" Macaroni & Spaghetti Company |
| 17 | "BARADA" Beer Company |

工業省 (d) 組織図

| | |
|---|--|
| E | The General Organization for <u>Sugar Industry</u> Develop sugar industry and supervise the related companies |
| 1 | "Homs" Sugar Company |
| 2 | "Adra" Sugar Company |
| 3 | "AL Ghab" Sugar Company |
| 4 | "Tall Salhab" Sugar Company |
| 5 | "AL Thawra" Sugar Company (Meskeneh) |
| 6 | "AL Raqqa" Sugar Company |
| 7 | "Deir EL Zor" Sugar Company |

| | |
|---|--|
| F | The General Organization for <u>Cement Industry</u> Develop cement industry & supervise the related companies |
| 1 | The National Company for Cement and Construction Material |
| 2 | The Syrian Company for Cement and Construction Material Industry |
| 3 | "AL Chahba" Cement Company |
| 4 | "AL Rastan" Cement Company |
| 5 | The Arab Company for Porcelain and Sanitary Equipment Industry |
| 6 | "ADRA" Cement Company |
| 7 | "Tartous" Cement Company |
| 8 | The Arab Company for Cement & Construction Material Industry |
| 9 | Aleppo Company for Cemented Amiant Production |

シ
リ
ア

工
業
省
(d)

住 宅 省 組 織 図

シ
リ
ア

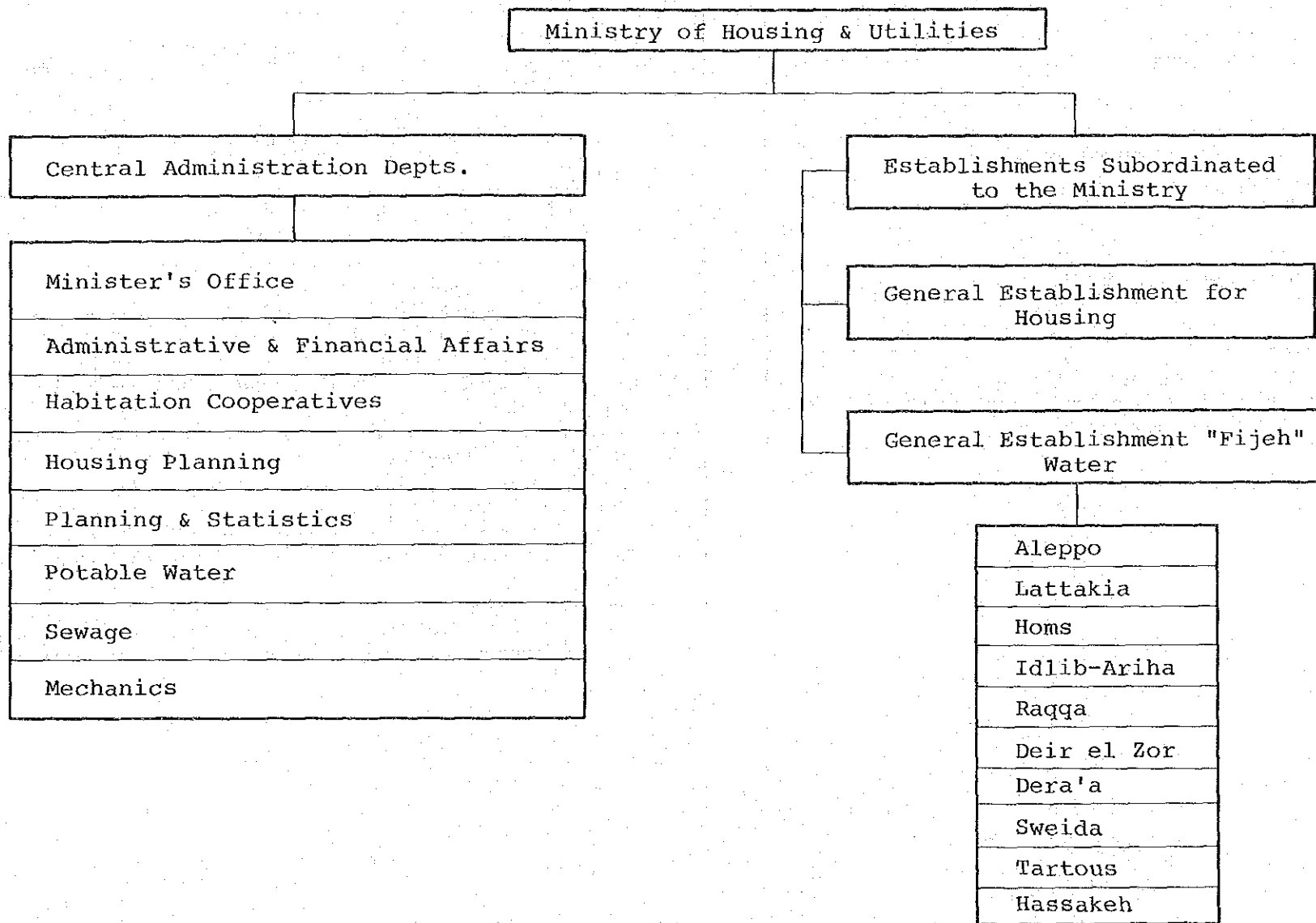

住
宅
省

国家行政組織図（仏文）

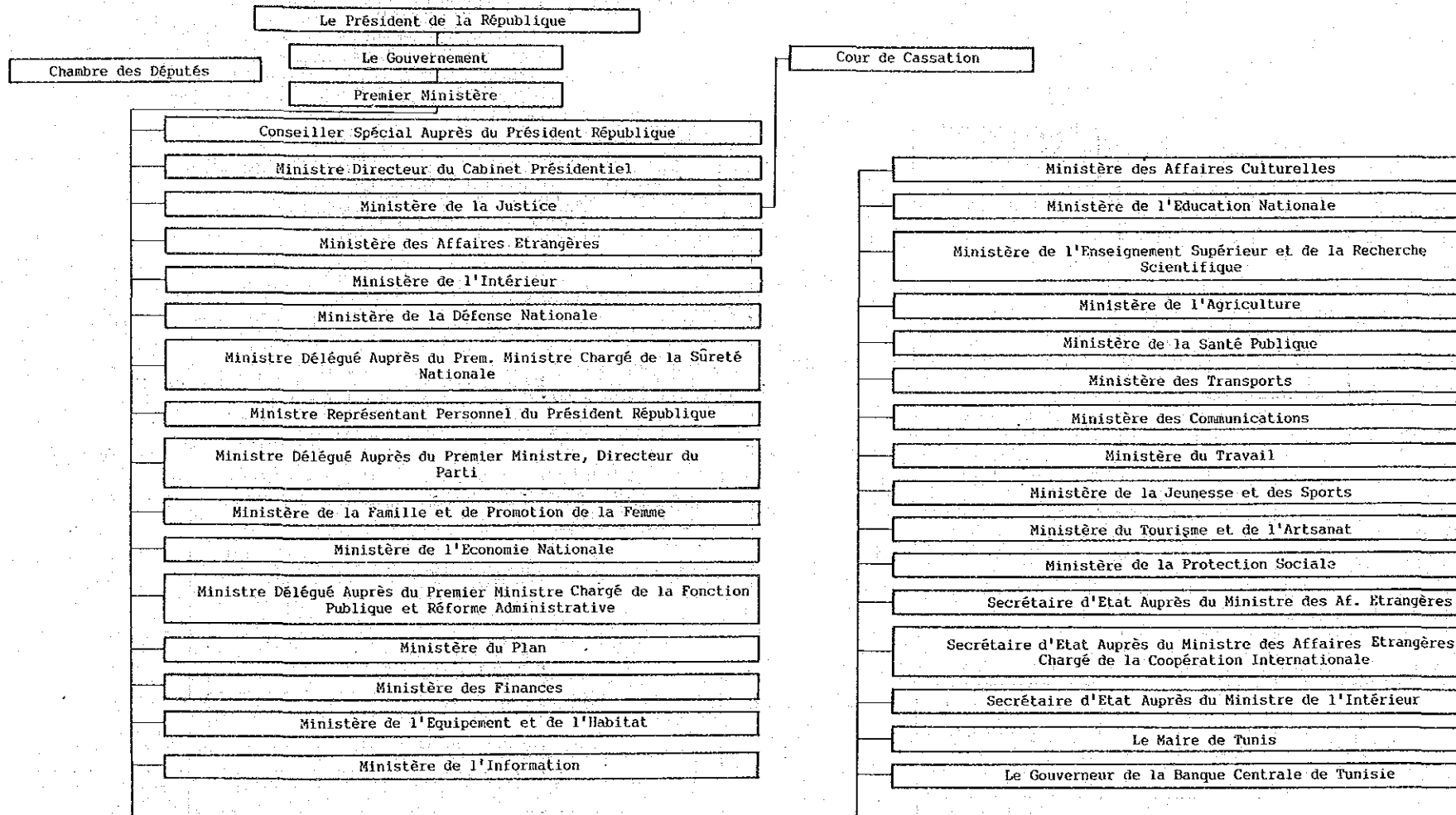

テ
ユ
ニ
シ
ア

国
家
行
政
組
織
図
（
仏
文
）

首相府組織図

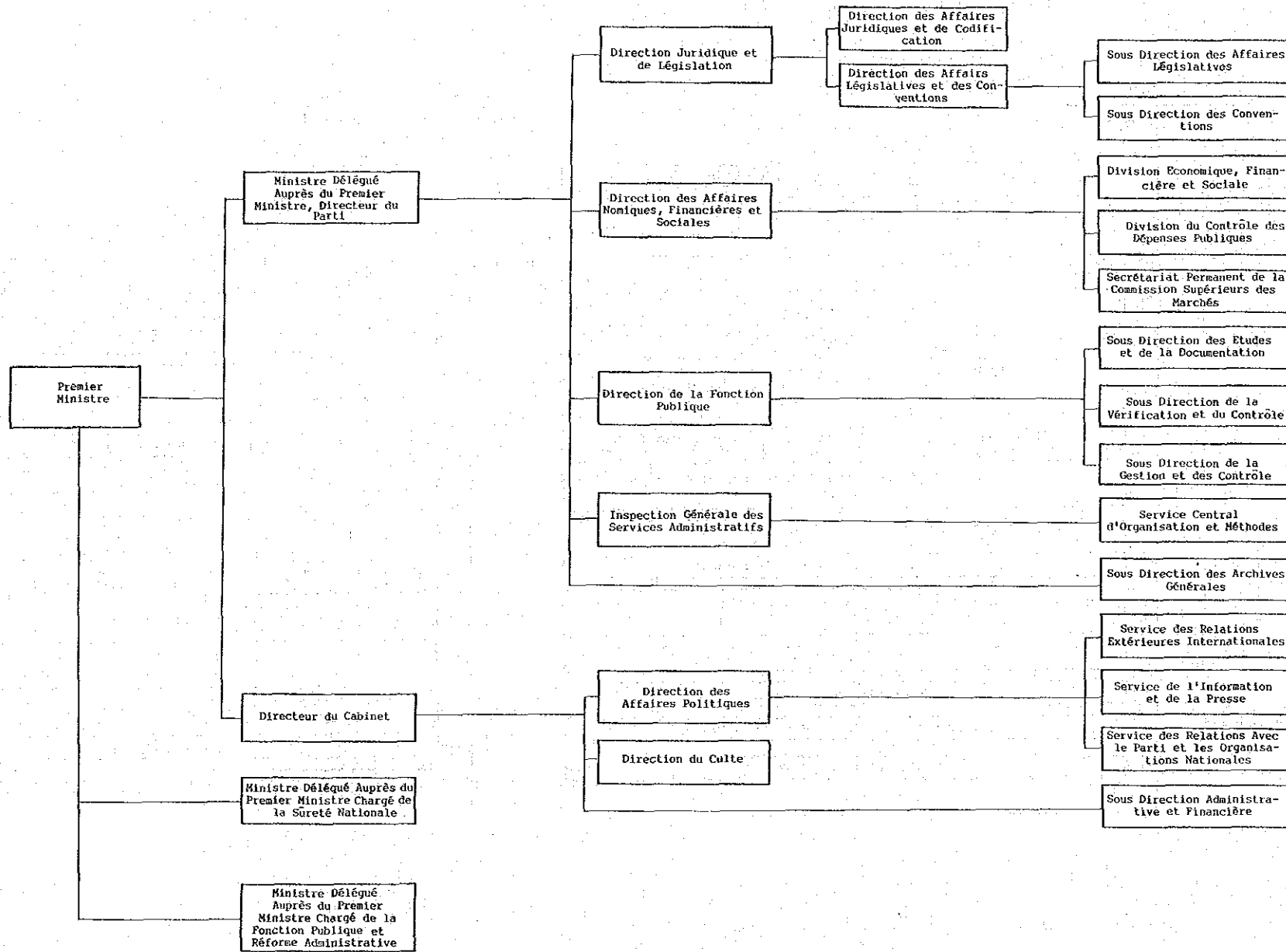

首相府組織図(和文)

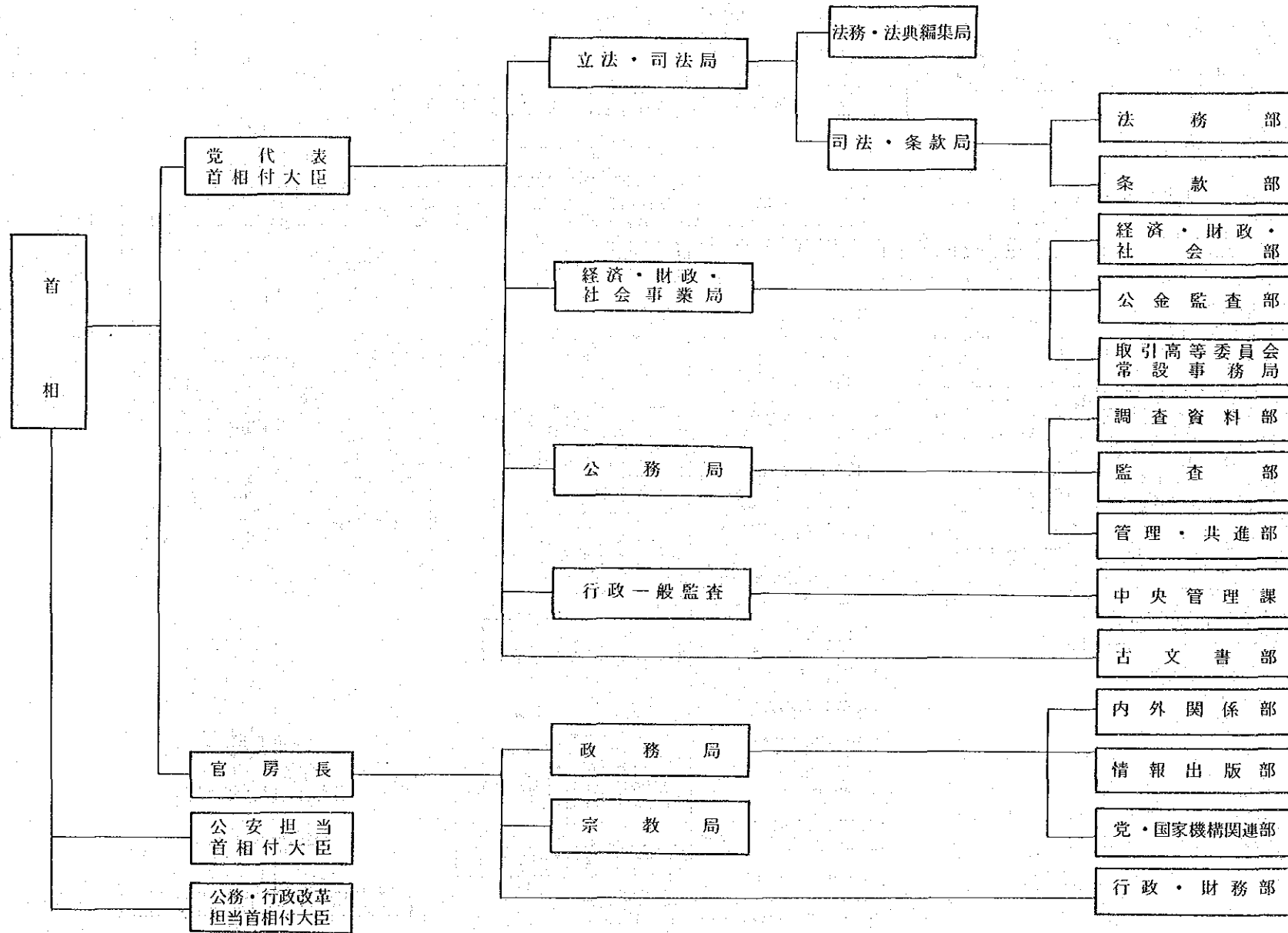

テュニジア

首相府

外務省組織図

ORGANIGRAMME DU MINISTRE DES
AFFAIRES ETRANGERES DE LA
REPUBLIQUE YORUBAISE
ETABLI LE 7/11/76
1985年11月7日 現在

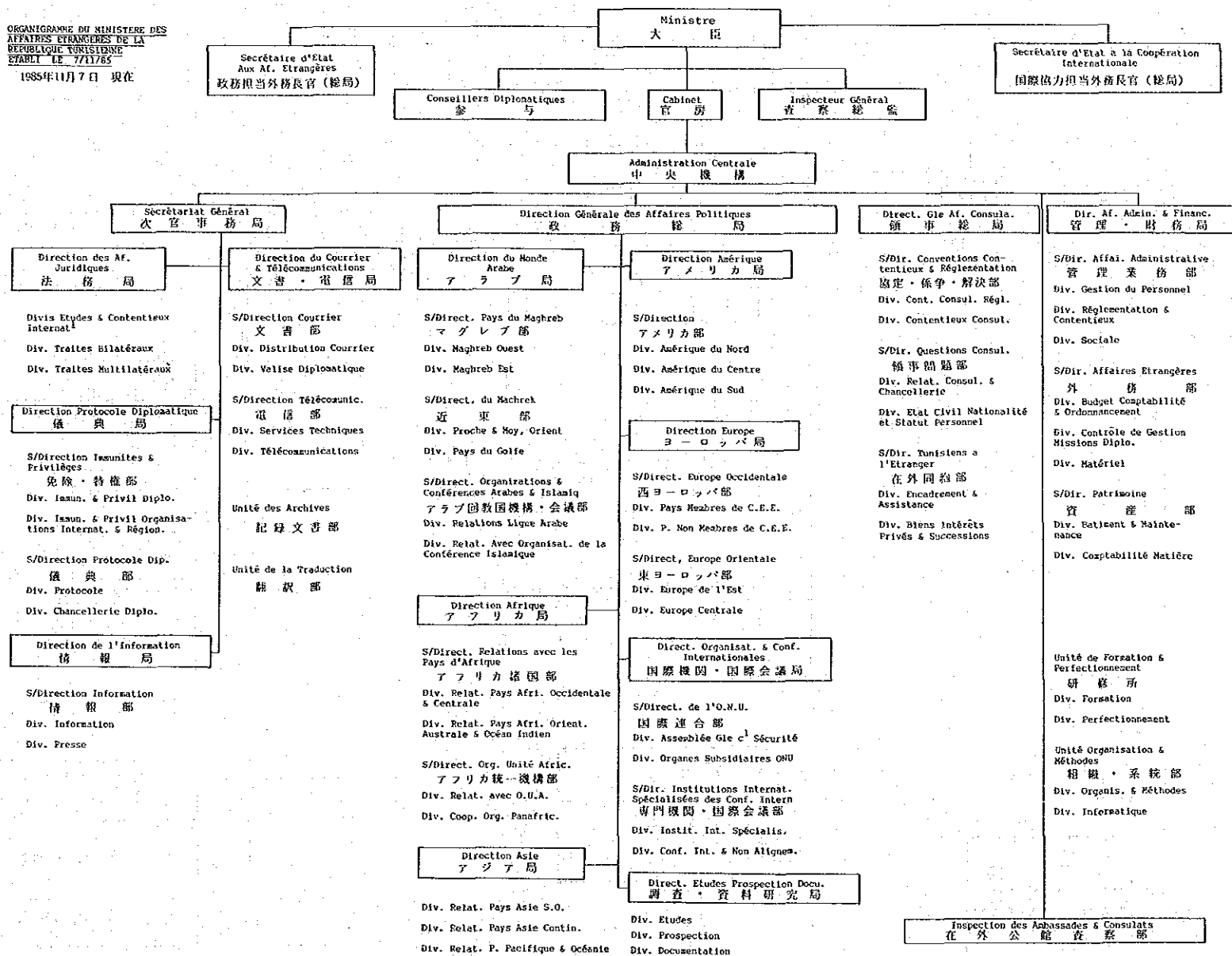

国際協力総局組織図（協力の窓口）

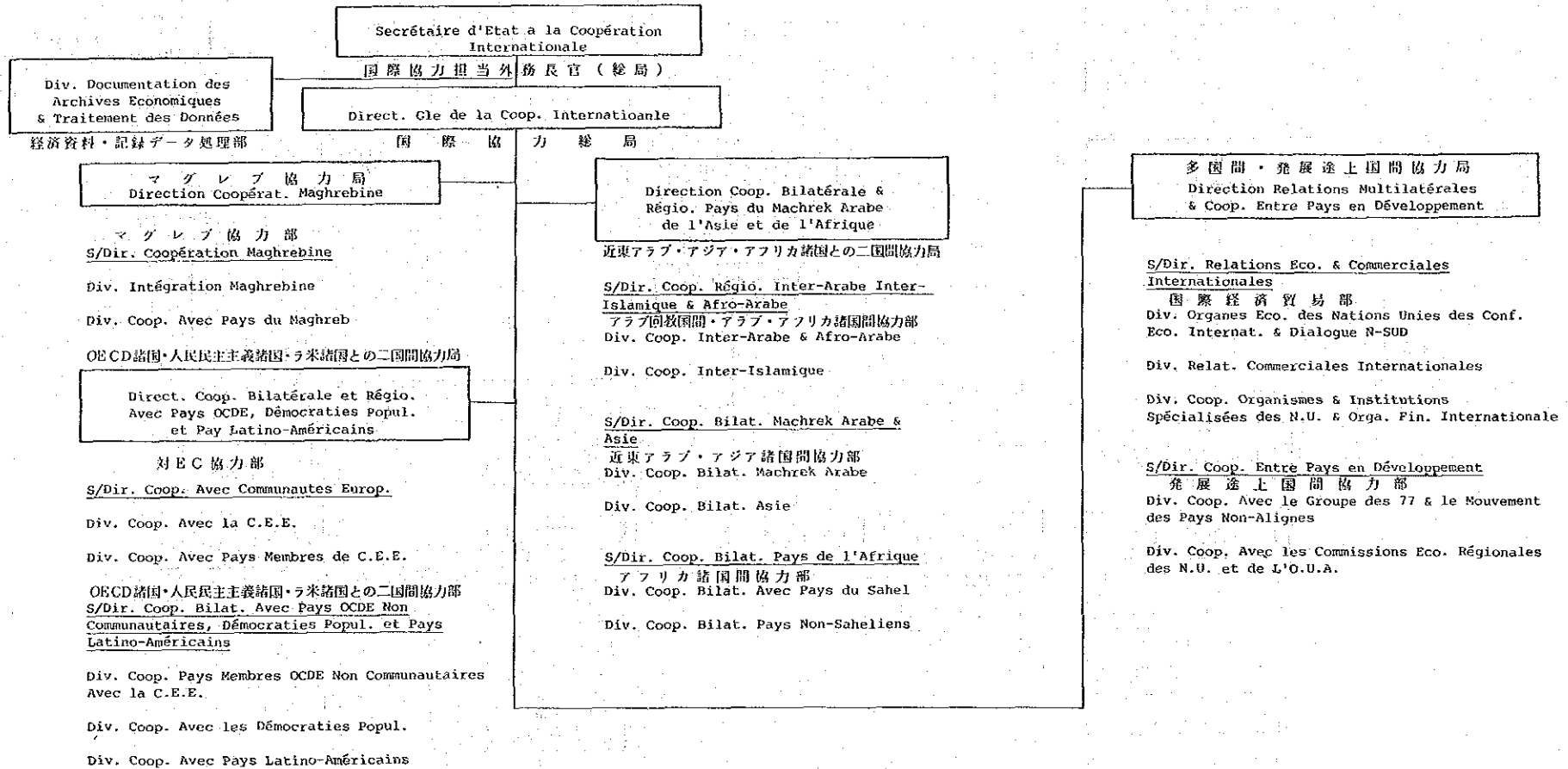

テ
ユ
ニ
ジ
ア

国
際
協
力
総
局

法 務 省 組 織 図

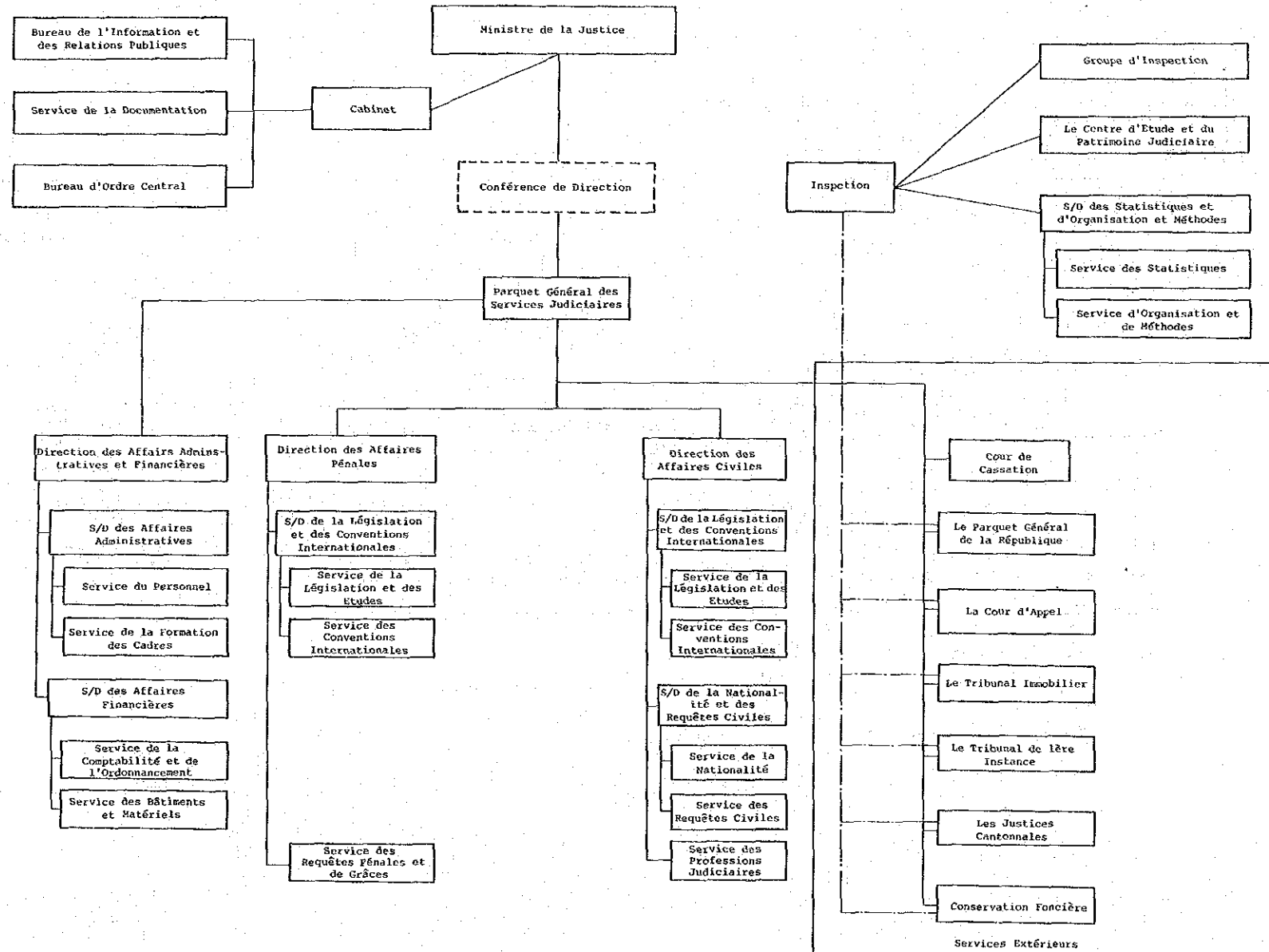

テ
レ
ビ
ジ
ョ
ン

法
務
省

法務省組織図(和文)

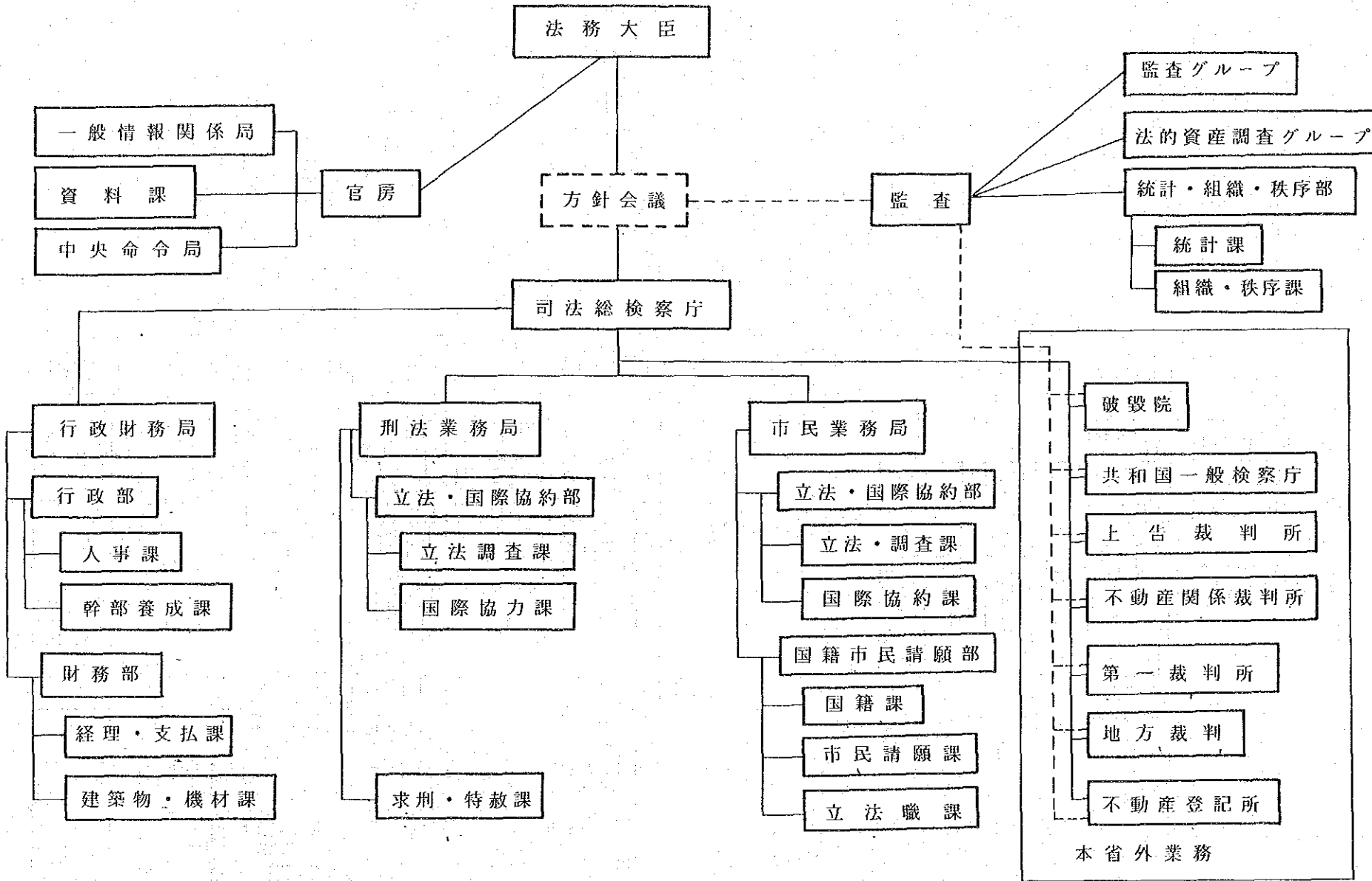

テレユニジア

法務省

内務省組織図

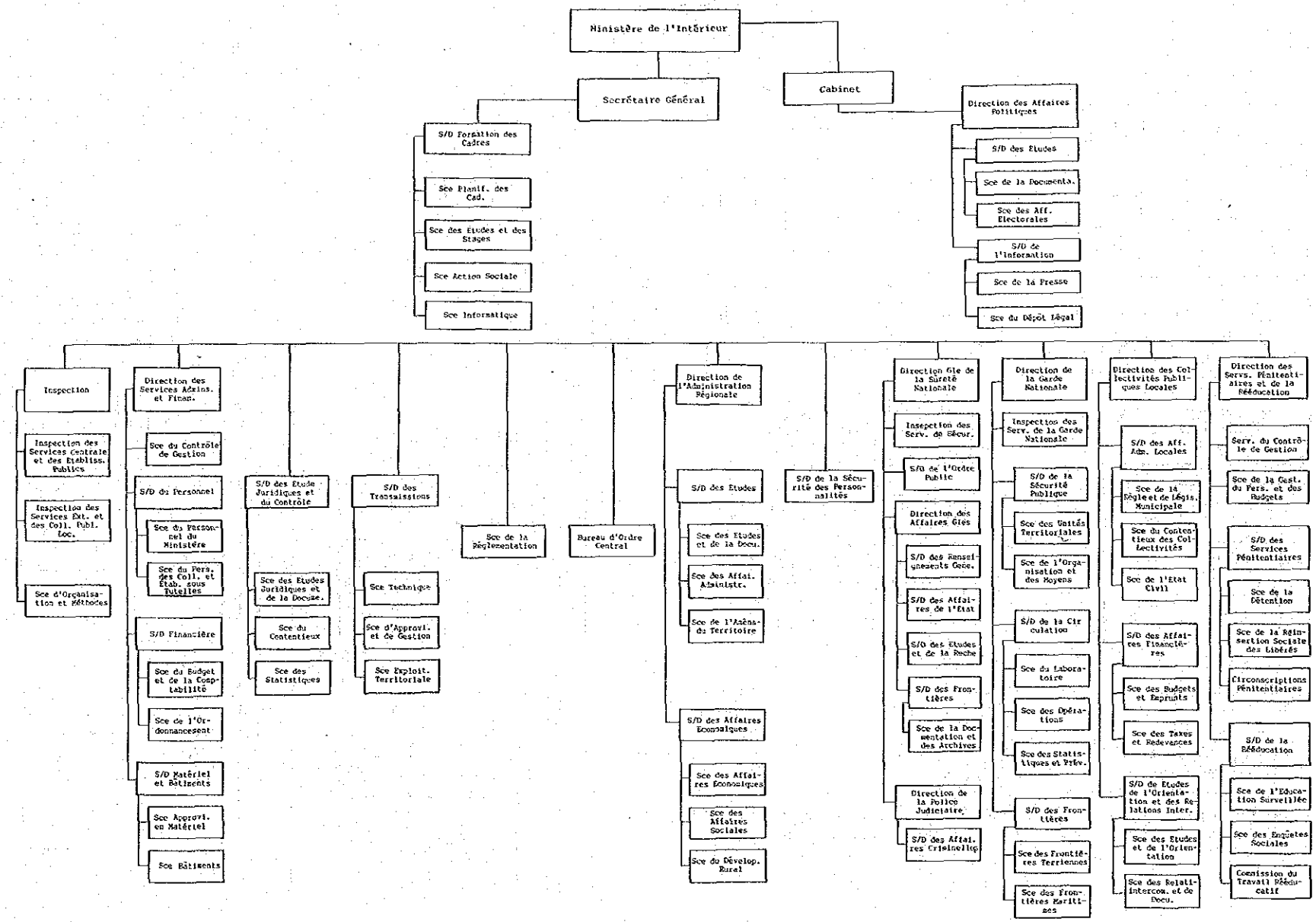

内務省組織図(和文)

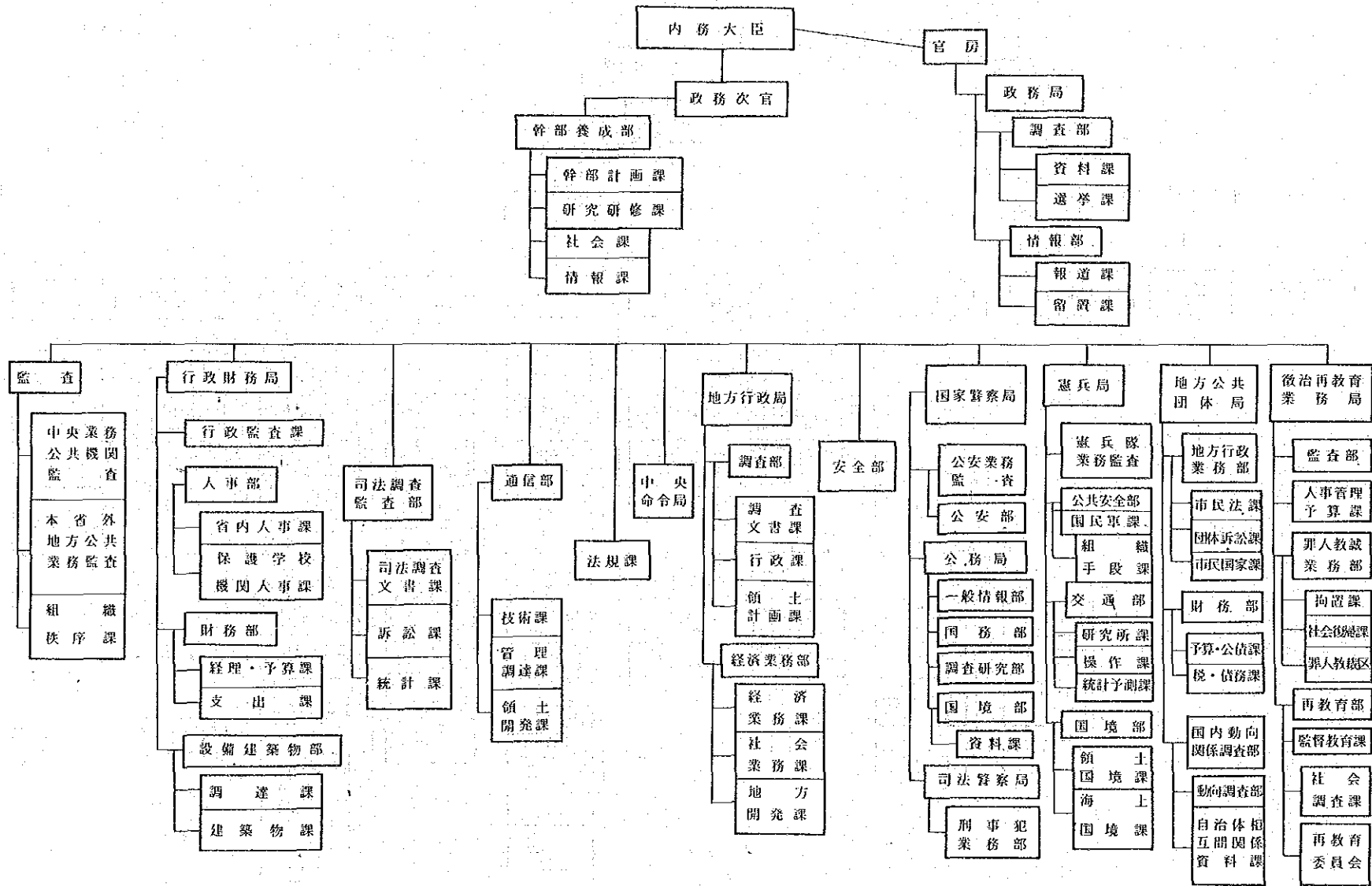

テュニジア

内務省

国 防 省 組 織 図

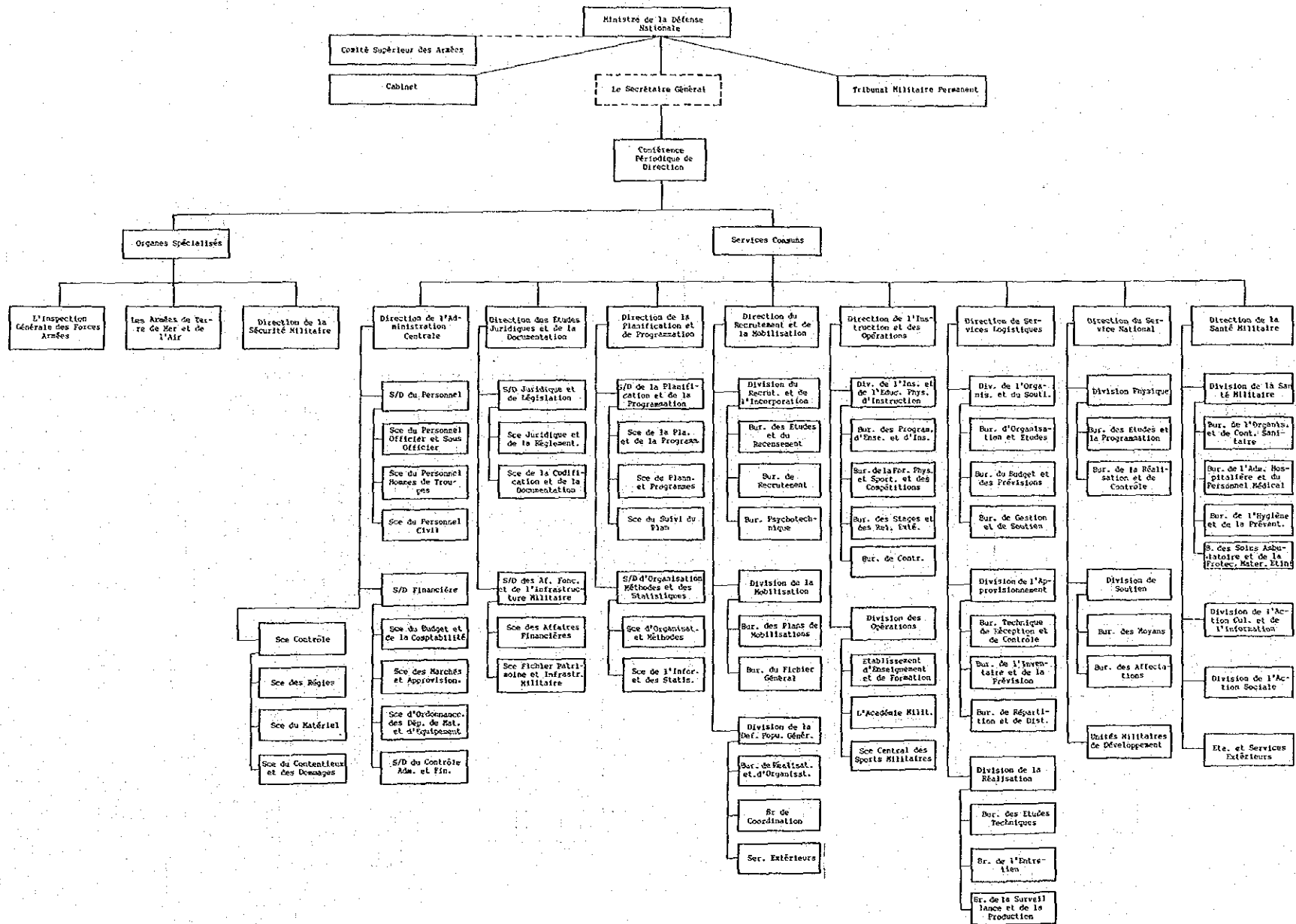

国防省組織図(和文)

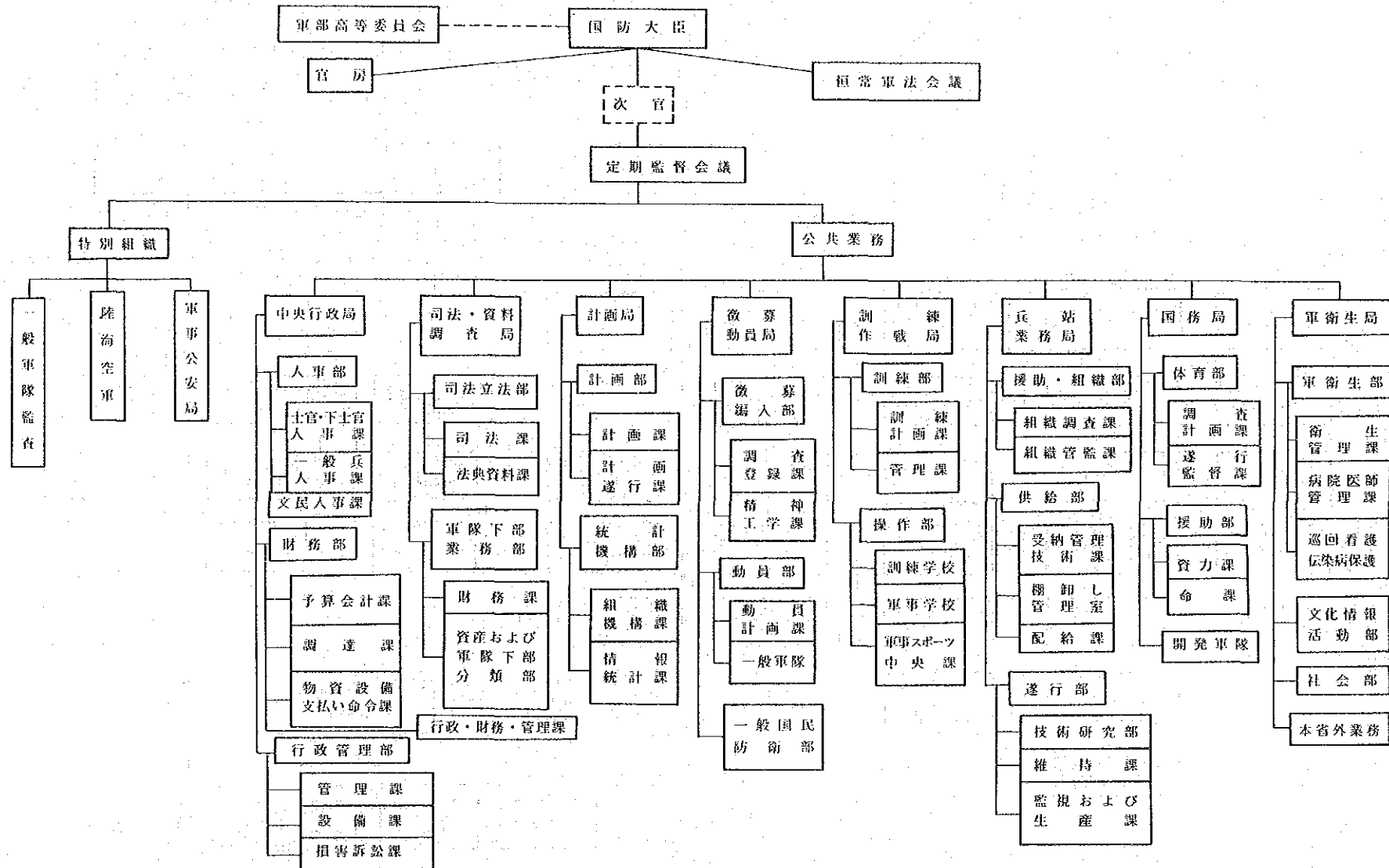

テレユニシア

国防省

農業省組織図

テ
ュ
ニ
ジ
ア

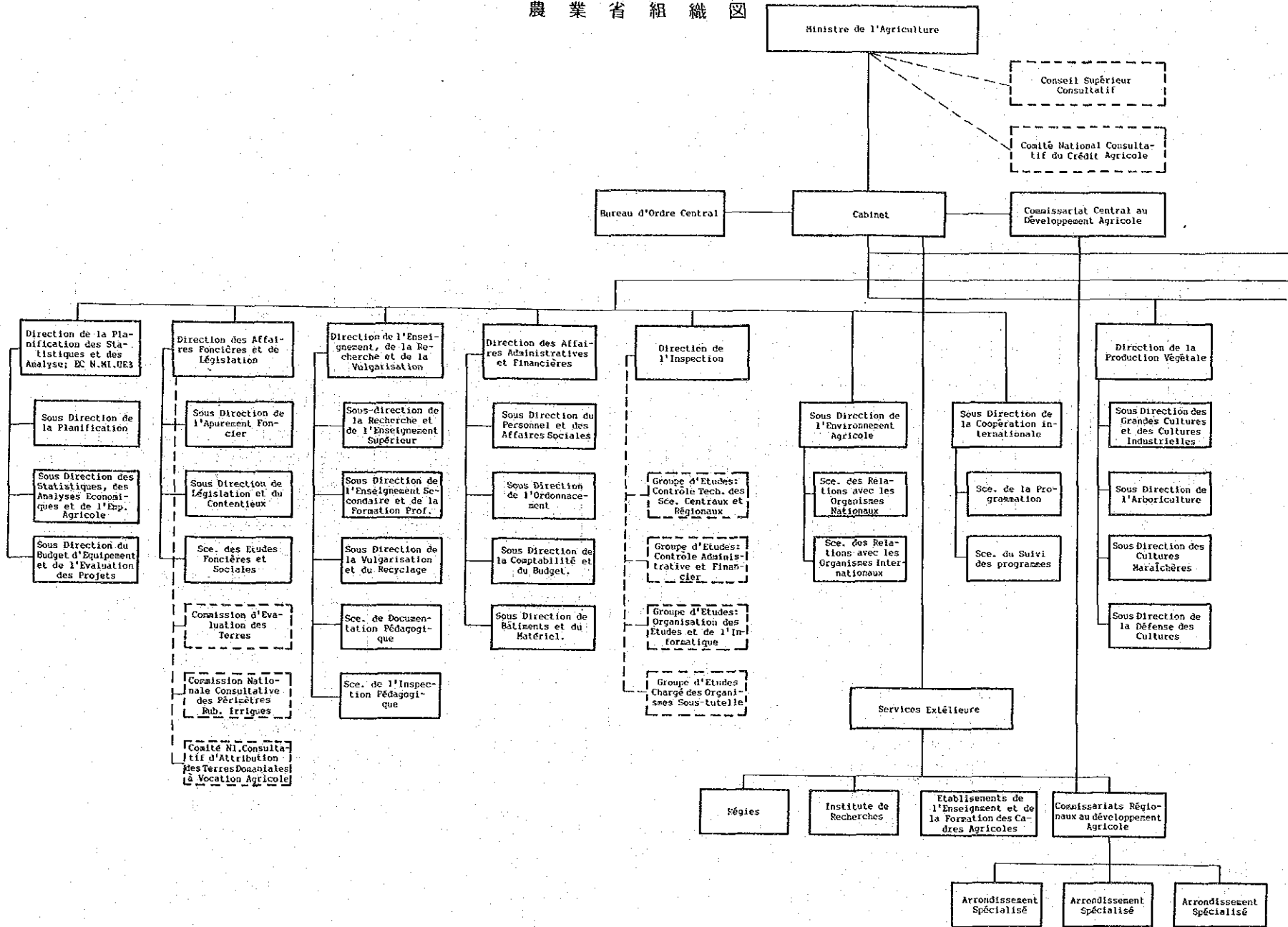

農
業
省

